

# Canon

## SURE SHOT / PRIMA *60 zoom* / ZOOM SHOT

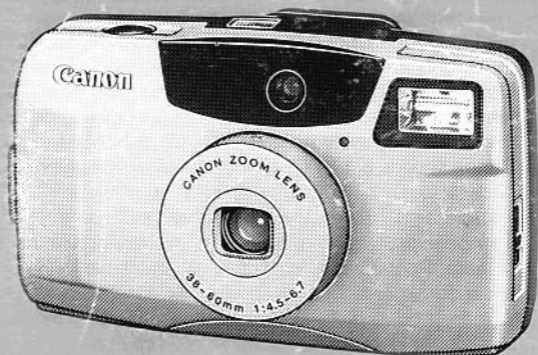

**E** INSTRUCTIONS English Edition    **F** MODE D'EMPLOI Edition française    **S** INSTRUCCIONES Edición española

## **E** Handling Precautions

1. This camera is not resistant to water, and should not be used outdoors if it is raining or snowing. If it is accidentally dropped in water, contact an authorized Canon service facility. Keep the camera out of salt spray and excessive humidity. If used at the beach, clean it thoroughly afterward with a dry cloth.
2. Store the camera in a cool, dry, dust-free place. Be sure to keep the camera out of direct sunlight, and away from "hot spots" such as the trunk or rear window shelf of a car. Avoid places where mothballs are used, and use a desiccant in excessive humidity.
3. Do not attempt to disassemble the camera yourself, since there is high-voltage circuitry inside.
4. The batteries may explode or cause burns if disassembled, recharged, shorted, exposed to high temperatures, or disposed of in a fire.
5. Use a blower brush to remove dust and sand from the lens and inside the camera. Do not apply any fluids to the lens or body. Take the camera to an authorized Canon service facility for a more thorough cleaning if necessary.
6. Film passing through X-ray examinations at an airport may be exposed and ruined even when loaded in the camera. Request a different method of inspection to avoid damage.
7. Color reproduction may be adversely affected if the film is left in the camera for a long time. Always develop exposed film promptly.

## Précautions d'emploi

F

1. Cet appareil n'est pas étanche, et ne doit pas être utilisé en extérieur lorsqu'il pleut ou il neige. Si l'appareil tombe accidentellement dans l'eau, portez-le au Service Après-Vente Canon. Maintenez l'appareil éloigné des embruns et d'une humidité excessive. Après l'avoir utilisé à la plage, nettoyez-le soigneusement à l'aide d'un chiffon sec.
2. Rangez l'appareil dans un endroit frais, sec et à l'abri de la poussière. Ne le laissez pas exposé au soleil et dans des "points chauds" comme la plage arrière ou le coffre d'une voiture.
3. Ne pas tenter de démonter l'appareil car il possède un circuit haute tension.
4. Si les piles sont démontées, rechargées, court-circuitées ou exposées à des températures trop élevées ou jetées dans le feu, elles peuvent exploser ou provoquer des brûlures.
5. Utilisez une brosse soufflante pour retirer la poussière et le sable de l'objectif et de l'intérieur de l'appareil. N'utilisez aucun produit liquide sur l'objectif ou le boîtier. Si un nettoyage approfondi s'imposait, portez votre appareil au Service Après-Vente Canon.
6. Un film soumis aux rayons X dans un aéroport peut être exposé et voilé même lorsqu'il est chargé dans l'appareil. Exigez une méthode d'inspection différente pour éviter tout dommage.
7. Si le film reste longtemps dans l'appareil, la reproduction des couleurs peut en être irréversiblement affectée. Faites toujours développer les films exposés rapidement.

1

## **S** Precauciones de manipulación

1. Esta cámara no es resistente al agua y no la deberá usar bajo la lluvia o la nieve. Si se cae accidentalmente al agua, póngase en contacto con un servicio Canon autorizado. Protéjala de las salpicaduras de agua salada y de la humedad excesiva. Si la utiliza en la playa, límpiela completamente después de usarla, con un paño seco.
2. Guarde la cámara en un lugar fresco, seco y libre de polvo. No exponga la cámara a la luz solar directa, y procure no dejarla en sitios calientes tales como en el maletero o la bandeja de un automóvil.
3. No intente desarmar la cámara Ud. mismo; el interior aloja circuitos de alta tensión.
4. La pila podría estallar o causar quemaduras si la desarma, recarga, cortocircuita, expone a altas temperaturas, o arroja al fuego.
5. Utilice un pincel soplador para eliminar el polvo o la arena del objetivo y del interior de la cámara. No aplique ninguna clase de fluidos al objetivo o al cuerpo. Si se requiere una limpieza a fondo, lleve la cámara a un servicio de Canon autorizado.
6. Aunque esté cargada en la cámara, la película podría dañarse si la somete a una inspección con rayos X en los aeropuertos. Solicite un método de inspección diferente para evitar daños.
7. La reproducción del color podría resultar afectada si se deja la película cargada en la cámara por largo tiempo. Revele siempre las películas expuestas, a la mayor brevedad posible.

This device complies with Part 15 of the FCC Rules. Operation is subject to the following two conditions: (1) This device may not cause harmful interference, and (2) this device must accept any interference received, including interference that may cause undesired operation.

Do not make any changes or modifications to the equipment unless otherwise specified in the instructions. If such changes or modifications should be made, you could be required to stop operation of the equipment.

This equipment has been tested and found to comply with the limits for a class B digital device, pursuant to part 15 of the FCC Rules. These limits are designed to provide reasonable protection against harmful interference in a residential installation. This equipment generates, uses and can radiate radio frequency energy and, if not installed and used in accordance with the instructions, may cause harmful interference to radio communications.

However, there is no guarantee that interference will not occur in a particular installation. If this equipment does cause harmful interference to radio or television reception, which can be determined by turning the equipment off and on, the user is encouraged to try to correct the interference by one or more of the following measures:

- Reorient or relocate the receiving antenna.
- Increase the separation between the equipment and receiver.
- Consult the dealer or an experienced radio/TV technician for help.

---

This digital apparatus does not exceed the Class B limits for radio noise emissions from digital apparatus as set out in the interference-causing equipment standard entitled "Digital Apparatus", ICES-003 of the Industry Canada.

---

Cet appareil numérique respecte les limites de bruits radioélectriques applicables aux appareils numériques de Classe B prescrites dans la norme sur le matériel brouilleur: "Appareils Numériques", NMB-003 édictée par l'Industrie Canada.

---



The CE Mark is a Directive conformity mark of the European Community (EC)

La mention CE est une mention conforme à une directive de la Communauté Européenne

La marca CE es una marca directriz de conformidad de la Comunidad Europea (CE)

**Thank you for purchasing this Canon product.**  
**Nous vous remercions d'avoir choisi un appareil Canon.**  
**Muchas gracias por haber adquirido este producto Canon.**

The image has been removed due to copyright restrictions

38mm

The image has been removed due to copyright restrictions

60mm

**E** Please read through these instructions carefully for a thorough understanding before taking pictures.

• **Features**

- ① **High picture quality 1.6× zoom lens (38mm–60mm)**

**F** Avant d'utiliser votre appareil, veuillez lire attentivement ces instructions pour vous familiariser parfaitement avec toutes ses fonctions.

• **Caractéristiques**

- ① **Objectif zoom 1,6× (38 mm à 60 mm) pour une image de haute qualité**

**S** Lea con atención las instrucciones de este manual y familiarícese con las operaciones.

• **Características**

- ① **Fotografías de alta calidad con el objetivo zoom de 1,6× (38mm–60mm)**

The image has been removed due to copyright restrictions

The image has been removed due to copyright restrictions

---

② **AiAF (Smart AF) function**

The AiAF (Smart AF) function accurately measures the subject's distance at 5 points with its double sensor, 3-point AF. This allows you to take sharp pictures.

③ **Large, easy-to-see viewfinder**

---

② **Fonction AiAF (Smart AF)**

La fonction AiAF (Smart AF) mesure la distance du sujet en 5 points grâce à son double capteur AF 3-points. Ceci vous donne des résultats de haute qualité.

③ **Viseur large**

---

② **Función AiAF (Smart AF)**

La función AiAF (Smart AF) mide con precisión la distancia del sujeto en 5 puntos con su autoenfoco de 3 puntos y sensor doble. Esto le permite captar imágenes nítidas.

③ **Visor grande y fácilmente visible**

# **E** Table of Contents

## • How to use these instructions

These instructions are divided into: Basic Operations, Advanced Operations and Additional Information. If you are using the camera for the first time, read the instructions from the beginning.

The following visual cues are used throughout the instructions:



Additional information on using the camera.



Tips on how to use or shoot with the camera.

## **1**

### **Introduction**

Handling Precautions .....	2
Features .....	6
Table of Contents .....	8
Quick Reference .....	14
Nomenclature .....	18

## **2**





### **Basic Operations**

#### Becoming Familiar with Your Camera

ⓘ Loading the Battery .....	22
Turning the Power On and Off .....	25
Viewfinder .....	28
Zoom Operation .....	30
Shutter Button Action .....	32
Holding the Camera .....	33
Green Indicator Lamp Operation.....	34
Loading the Film .....	36
Taking Pictures (Full Auto Mode) .....	40
Removing the Film.....	45



## 3 | Advanced Operations

Focus Lock Mode .....	48
(Shooting your subject on the edge of the picture frame)	
AiAF (Smart AF) Function .....	50
Changing the Mode .....	52
1  Auto Flash with Red-eye	
Reduction Mode .....	54
(Automatic flash with red-eye reduction function in low-light)	
2 <b>AUTO</b> Auto Flash Mode .....	56
(Automatic flash in low-light)	
3  Flash ON Mode .....	58
(Daylight/fill-in flash)	
4  Flash OFF Mode .....	60
(No flash, even in low-light)	
5  Self-timer Mode .....	62
Slow-synchro Function.....	66
Red-eye Reduction Function .....	68

## 4 | Additional Information

Questions and Answers.....	72
Troubleshooting.....	73
Specifications .....	78

## **F** Table des matières

### • Comment utiliser ce mode d'emploi

Ce mode d'emploi est divisé en trois chapitres: Opérations de base, Opérations élaborées et Informations supplémentaires. Pour la première utilisation de l'appareil, nous vous suggérons de lire le mode d'emploi depuis le début.

Les symboles suivants sont utilisés dans le mode d'emploi:



Information complémentaire sur l'utilisation de l'appareil.



Conseils sur l'utilisation ou la prise de vues avec l'appareil.





## **1** Introduction

Précautions d'emploi .....	3
Caractéristiques.....	6
Table des matières .....	10
Utilisation rapide .....	14
Nomenclature.....	18

## **2** Opérations de base

Comment se familiariser avec l'appareil	
■ Mise en place de la pile .....	22
Mise sous/hors tension de l'appareil.....	25
Visueur.....	28
Fonctionnement du zoom.....	30
Déclencheur .....	32
Prise en main de l'appareil.....	33
Fonctionnement du témoin vert .....	34
Chargement du film .....	36
Prises de vues (Mode entièrement automatique) .....	40
Rembobinage du film .....	45

### 3 Opérations élaborées

Mode de mise au point mémorisée .....	48
(Prise de vues avec le sujet placé à la limite du cadre de l'image)	
Fonction AiAF (Smart AF) .....	50
Changement de mode .....	52
1  Mode flash auto avec fonction anti-yeux rouges .....	54
(Flash automatique avec fonction anti-yeux rouges en basses lumières)	
2 <b>AUTO</b> Mode flash auto .....	56
(Flash automatique en basses lumières)	
3  Mode flash forcé (ON) .....	58
(Lumière du jour/flash d'appoint)	
4  Mode flash débrayé (OFF) .....	60
(Pas de déclenchement du flash, même en basses lumières)	
5  Mode retardateur .....	62
Fonction synchronisation lente .....	66
Fonction anti-yeux rouges .....	68

### 4 Informations supplémentaires

Questions et réponses .....	74
Avant de s'adresser au S.A.V. ....	75
Fiche technique .....	80

# S Contenido

## • Acerca de estas instrucciones

Estas instrucciones están divididas en las siguientes partes: Operaciones básicas, Operaciones avanzadas e Información adicional. Antes de utilizar la cámara por primera vez, lea las instrucciones desde el principio.

Estas instrucciones utilizan las siguientes claves visuales:



Información adicional sobre el uso de la cámara.



Sugerencias sobre cómo usar o disparar con la cámara.





## 1 Introducción

Precauciones de manipulación.....	4
Características.....	6
Contenido .....	12
Guía rápida.....	14
Nomenclatura .....	18

## 2 Operaciones básicas

Familiarizándose con su cámara	
🔧 Instalación de la pila.....	22
Conexión y desconexión de la alimentación .....	25
Visor .....	28
Operación del zoom .....	30
Accionamiento del disparador .....	32
Sujeción de la cámara.....	33
Operación de la luz indicadora verde.....	34
Instalación de la película .....	36
Toma de fotos	
(Modo completamente automático) .....	40
Extracción de la película.....	45

### 3 Operaciones avanzadas

Modo de bloqueo del enfoque .....	48
(Fotografiando un sujeto que está en el borde del cuadro)	
Función AiAF (Smart AF) .....	50
Cambio de los modos .....	52
1  Modo con flash automático y reducción de "ojos rojos" .....	54
(Flash automático con reducción de "ojos rojos" en condiciones de iluminación baja)	
2 <b>AUTO</b> Modo con flash automático .....	56
(Automatic flash in low-light)	
3  Modo con flash .....	58
(Flash con luz diurna/relleno)	
4  Modo sin flash .....	60
(Sin flash, aun con poca luz)	
5  Modo de autodisparo .....	62
Función de sincronización lenta .....	66
Función de reducción de "ojos rojos" .....	68

### 4 Información adicional

Preguntas y respuestas .....	76
Localización de averías .....	77
Especificaciones .....	82

# Quick Reference

## Utilisation rapide

## Guía rápida

### E

For more details, refer to the page indicated.

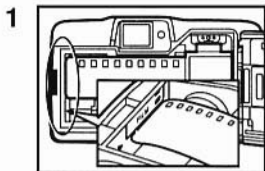

1. Load the film. (→ p. 36)
  - Pull the film tip across until it reaches the film tip position mark.

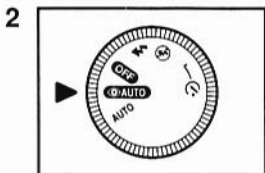

2. Turn the mode dial to **AUTO**. (→ p. 26)
  - The power is turned on and the lens is set.



3. Change the subject size as desired. (→ p. 30)



4. Press the shutter button lightly. (→ p. 40)
  - Keep the shutter button lightly pressed.
  - Check that the green indicator lamp is lit.
    - In low light, the red-eye reduction lamp lights up.

## F

Pour plus de précisions, se référer au numéro de page indiqué.

1. Chargez le film. (→ p. 36)
  - Tirez l'amorce du film jusqu'au repère de position de début du film.
2. Déplacez le sélecteur de mode sur **AUTO**. (→ p. 26)
  - L'appareil est mis sous tension et l'objectif est réglé.
3. Modifiez la taille du sujet selon vos préférences. (→ p. 30)
4. Appuyez légèrement sur le déclencheur. (→ p. 40)
  - Maintenez le déclencheur légèrement enfoncé.
  - Vérifiez que le témoin vert est allumé.
    - En basses lumières, la lampe-pilote anti-yeux rouges s'allume.

## S

Para mayor información, refiérase a la página indicada.

1. Cargue la película. (→ p. 36)
  - Tire del extremo de la película hasta llegar a la marca de posición del extremo de la película.
2. Gire el selector de modo a **AUTO**. (→ p. 26)
  - Se conecta la alimentación y el objetivo queda ajustado.
3. Cambie el tamaño del sujeto tal como lo desee. (→ p. 30)
4. Presione ligeramente el disparador. (→ p. 40)
  - Mantenga el disparador ligeramente presionado.
  - Compruebe que esté encendida la luz indicadora verde.
    - En condiciones de iluminación baja, se enciende la luz de reducción de "ojos rojos".

# E

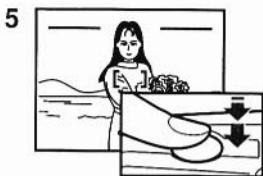

5. Press the shutter button fully. (→ p. 40)
- In low-light, the flash fires automatically.
  - When the red-eye reduction lamp lights, the shutter will not release for about 1 second.

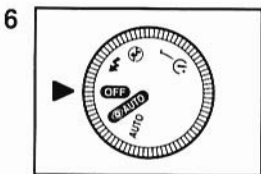

6. Turn the mode dial to **OFF**. (→ p. 27)

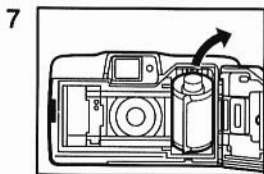

7. When the film has finished and rewinds, remove the film. (→ p. 45)



**F**

5. Appuyez à fond sur le déclencheur. (→ p. 40)
  - En basses lumières, le flash se déclenche automatiquement.
  - Lorsque la lampe-pilote anti-yeux rouges s'allume, l'obturateur se déclenche après 1 seconde.

6. Déplacez le sélecteur sur **OFF**. (→ p. 27)

7. Lorsque le film est terminé et se rembobine, retirez le film. (→ p. 45)

**S**

5. Presione el disparador a fondo. (→ p. 40)
  - En condiciones de poca iluminación, el flash se dispara automáticamente.
  - Cuando se ilumine la luz de reducción de "ojos rojos", el obturador no se soltará durante aproximadamente 1 segundo.

6. Gire el selector de modo a **OFF**. (→ p. 27)

7. Cuando se haya terminado el rollo y se rebobina, saque la película. (→ p. 45)

**Nomenclature**  
**Nomenclature**  
**Nomenclatura**

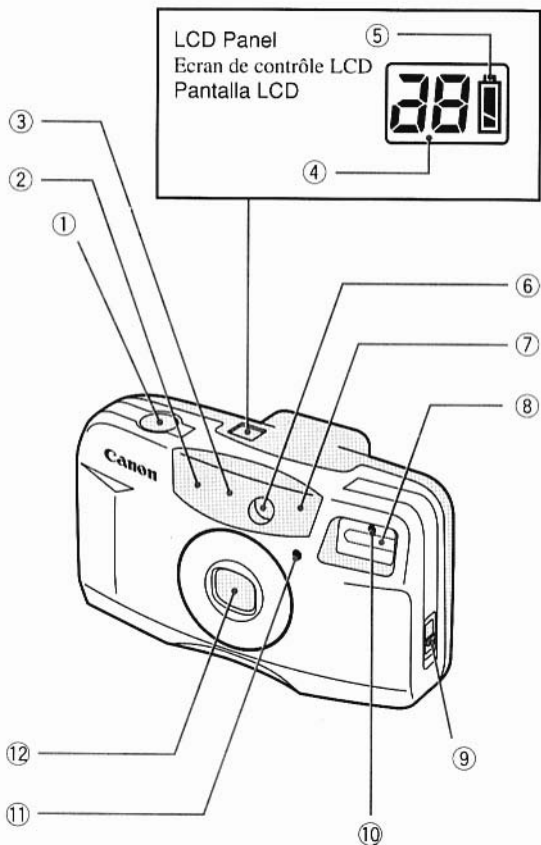

- ① Shutter Button
- ② AF Sub Light Receptor
- ③ AF Light Emitter
- ④ Frame Counter
- ⑤ Battery Check Indicator (→ p. 23)
- ⑥ Viewfinder Window
- ⑦ AF Light Receptor
- ⑧ Flash
- ⑨ Back Cover Latch
- ⑩ Red-eye Reduction/Self-timer Lamp (→ p. 62, 68)
- ⑪ Metering Window
- ⑫ Lens

**E**



- ① Déclencheur
- ② Récepteur d'éclair AF auxiliaire
- ③ Emetteur d'éclair AF
- ④ Compteur de vues
- ⑤ Indicateur de contrôle de la pile (→ p. 23)
- ⑥ Fenêtre du viseur
- ⑦ Récepteur d'éclair AF
- ⑧ Flash
- ⑨ Verrou du dos
- ⑩ Lampe-pilote anti-yeux rouges/témoin de retardateur (→ p. 62, 68)
- ⑪ Fenêtre de posemètre
- ⑫ Objectif

**F****1**

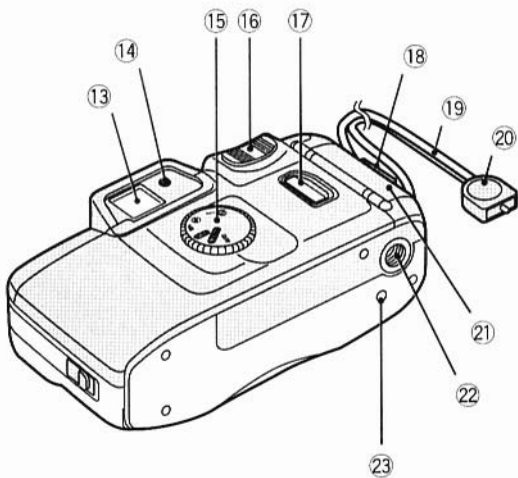

- ① Disparador
- ② Receptor de luz secundaria para AF
- ③ Emisor de luz para AF
- ④ Contador de exposiciones
- ⑤ Indicador de verificación de la pila (→ p. 23)
- ⑥ Ventana del visor
- ⑦ Receptor de luz para AF
- ⑧ Flash
- ⑨ Cerrojo de la tapa posterior
- ⑩ Luz de reducción de "ojos rojos"/autodisparo (→ p. 62, 68)
- ⑪ Ventana de medición
- ⑫ Objetivo

**S**





- 13 Viewfinder
- 14 Green Indicator Lamp (→ p. 34)
- 15 Mode Dial (→ p. 52)
- 16  (Wide-angle)/  (Telephoto) Zoom Lever (→ p. 30)
- 17 Film Check Window
- 18 Strap Holder
- 19 Strap
- 20 Strap Fixture
- 21 Battery Cover
- 22 Tripod Socket
- 23  Film Rewind Button (→ p. 47)

**E**

- 13 Viseur
- 14 Témoin vert (→ p. 34)
- 15 Sélecteur de mode (→ p. 52)
- 16 Commande de zoom  Grand angle /  Téléojectifif (→ p. 30)
- 17 Fenêtre de contrôle du film
- 18 Anneau de courroie
- 19 Courroie
- 20 Attache de courroie
- 21 Couvercle du logement de la pile
- 22 Filetage pour trépied
- 23  Touche de rembobinage du film (→ p. 47)

**F**

- 13 Visor
- 14 Luz indicadora verde (→ p. 34)
- 15 Selector de modo (→ p. 52)
- 16 Palanca del zoom de  (Gran angular)/  (Telefoto) (→ p. 30)
- 17 Ventana de verificación de la película
- 18 Soporte de la correa
- 19 Correa
- 20 Enganche de la correa
- 21 Tapa de la pila
- 22 Rosca para el trípode
- 23  Botón de rebobinado de la película (→ p. 47)

**S**

## 2 Becoming Familiar with Your Camera

### Comment se familiariser avec l'appareil

### Familiarizándose con su cámara

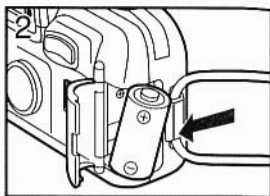
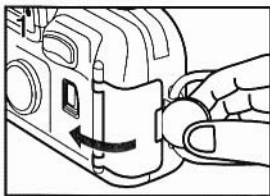

#### **E** ¶ Loading the Battery

**Battery :** One lithium battery (CR123A or DL123A, 3V)

1. Open the battery cover.
  - To open, insert a coin into the slot.
2. Load the battery.
  - Load with the + and – terminals inserted correctly.

#### **F** ¶ Mise en place de la pile

**Pile :** Une pile au lithium (CR 123A ou DL 123A, 3 V).

1. Ouvrez le couvercle du logement de la pile.
  - Pour ouvrir insérez une pièce du logement de monnaie dans la fente.
2. Mettez la pile en place.
  - Installez la pile avec ses bornes + et – orientées correctement.

#### **S** ¶ Instalación de la pila

**Pila :** Una pila de litio (CR123A o DL123A, 3V)

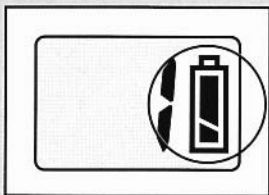
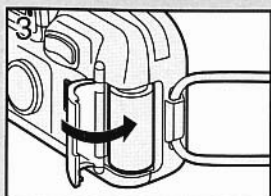

1. Abra la tapa de la pila.
  - Para abrir, introduzca en la ranura una moneda.
2. Instale la pila.
  - Cargue la pila con los terminales + y – orientados en la dirección correcta.



3. Close the battery cover.

- Close until it clicks.  
→  appears on the LCD panel.



#### Battery Check Indicator

-  Battery in good condition
-  Prepare a new battery
-  Replace the battery

3. Refermez le couvercle du logement de la pile.

- Celui-ci est parfaitement fermé lorsqu'un déclic se produit.  
→  apparaît sur l'écran LCD.



#### Indicateur de contrôle de la pile

-  Pile en bon état de fonctionnement
-  Préparez une pile neuve
-  Remplacez la pile

3. Cierre la tapa de la pila.

- Cierre hasta que encaje con un chasquido.  
→ Aparece  en la pantalla LCD.

#### Indicador de verificación de la pila

-  La pila está en buena condición
-  Prepare una nueva pila
-  Cambie la pila

---

## **E** Shooting Capacity

Approx. 17 rolls of 24-exposure film with 50% flash use.  
(Data based on Canon's Standard Test Method.)



- Always check the battery before taking pictures.
- Always carry a supply of spare batteries, especially when traveling where the appropriate battery may not be available.
- When shooting continuously with the flash, the battery power is reduced temporarily and the battery check indicator display may be incorrect. In this case, wait for a while before turning on the power again.

---

## **F** Autonomie de prises de vues

Environ 17 rouleaux de 24 poses avec une utilisation du flash à 50%.  
(Ces données sont bassées sur la méthode d'essai standard de Canon.)



- Contrôlez toujours la puissance de la pile avant chaque prise de vues.
- Toujours se munir d'un stock de pile de rechange, en particulier lors de voyages vers des destinations où la pile appropriée peut ne pas être disponible.
- Lorsque vous prenez des photos continuellement avec le flash, la puissance de la pile est momentanément réduite et l'indicateur de contrôle de la pile peut être incorrect. Dans ce cas, attendre un instant avant de remettre sous tension.

---

## **S** Duración de la pila

Aprox. 17 rollos de 24 exposiciones usando el flash al 50%.  
(Datos basados en el Método de Prueba Estándar de Canon.)



- Verifique siempre el estado de la pila antes de tomar las fotos.
- Lleve siempre una provisión de pilas de repuestos, especialmente cuando tenga que viajar a lugares donde le sea difícil conseguir la pila apropiada.
- Cuando tome fotos continuamente con el flash, la energía de la pila se reducirá temporalmente y el indicador de verificación de la pila podrá ser incorrecto. En este caso, espere





---

## **Turning the Power On and OFF**

When a mode is selected with the mode dial, the power is turned on and pictures can be taken.

---

## **Mise sous/hors tension de l'appareil**

Lorsqu'un mode est sélectionné avec le sélecteur, l'appareil est sous tension et la prise de vues peut commencer.

---

## **Conexión y desconexión de la alimentación**

Al seleccionar un modo con el selector, se conecta la alimentación para poder tomar las fotos.

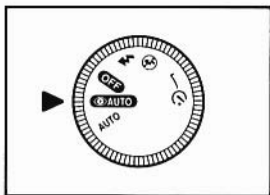

---

## **E** Turning the Power On

Turn the mode dial to any mode (except OFF).

→ The lens is set for shooting.



- The lens first zooms to the full wide (38mm) position.
- If the lens is not set for shooting, check to see if the battery is loaded correctly.
- Do not press on the lens.

---

## **F** Mise sous tension

Tournez le sélecteur sur un des modes (excepté OFF).

→ L'objectif est prêt pour la prise de vues.



- L'objectif effectue tout d'abord un zoom vers la position ouverture totale (38 mm).
- Si l'objectif n'est pas prêt pour la prise de vues, vérifiez que la pile a été installée correctement.
- N'appuyez pas sur l'objectif.

---

## **S** Conexión

Gire el selector a cualquier modo (excepto OFF).

→ El objetivo queda ajustado para la toma.



- Primero se enfoca el zoom a la posición de ancho total (38mm).
- Si el objetivo no se ajusta para la toma, revise si está instalada la pila.
- No presione el objetivo.

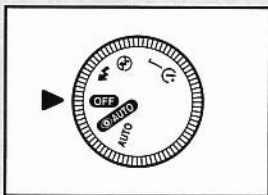

### Turning the Power Off

To protect the lens, be sure to turn off the camera.

Turn the mode dial to **OFF** .

→ The lens retracts into the camera.

### Mise hors tension

Mettez l'appareil hors tension pour protéger l'objectif.

Déplacez le sélecteur de mode sur la position **OFF** .

→ L'objectif se rétracte dans l'appareil.

### Desconexión

Para proteger el objetivo, asegúrese de desconectar la cámara.

Gire el selector de modo a **OFF** .

→ El objetivo se introduce en la cámara.

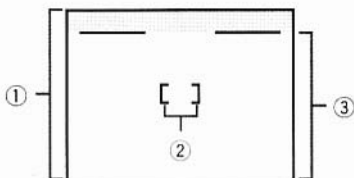

---

## **E** Viewfinder

### ① Picture frame

For normal shooting, compose your picture within this frame.

### ② AF Frame

Place this frame over the subject.

---

## **F** Viseur

### ① Cadre de l'image

Pour la prise de vues normale, composez l'image dans les limites de ce cadre.

### ② Collimateur autofocus

Placez ce collimateur sur le sujet.

---

## **S** Visor

### ① Fotograma

Para la toma normal, componga su imagen dentro de este cuadro.

### ② Cuadro AF

Coloque este cuadro sobre el sujeto.

---

③ **Parallax correction lines**

Use when the shooting distance is less than 1m/3.3ft.  
The area above these lines will not be taken.

---

③ **Lignes de correction de parallaxe**

A utiliser lorsque la distance de prise de vues est inférieure à 1 mètre. La zone au-dessus de ces lignes n'apparaîtra pas sur la photo.

---

③ **Líneas de corrección de paralaje**

Utilícelas cuando la distancia de disparo es de 1m. El área fuera de estas líneas no aparecerá en la foto.



38mm

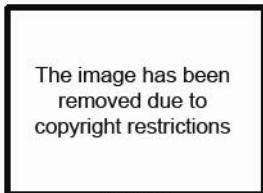

60mm

---

## **E** Zoom Operation

You can freely change the size of the image with the zoom lever.



- If the lens is extended for approx. 4 minutes without use, the lens automatically retracts into the camera and is set to the wide-angle (38mm) end. This occurs to protect the lens.

---

## **F** Fonctionnement du zoom

Il est possible de changer librement la taille de l'image dans le viseur à l'aide de la commande de zoom.



- Lorsque l'objectif est sorti pendant environ quatre minutes sans être utilisé, celui-ci se rentre automatiquement dans l'appareil et se règle en position extrême de grand angle (38 mm). Ceci afin de protéger l'objectif.

---

## **S** Operación del zoom

Ud. podrá cambiar libremente el tamaño de la imagen utilizando la palanca del zoom.



- Después de un período de inactividad de aproximadamente 4 minutos, el objetivo se introducirá dentro la cámara y se ajustará al extremo de gran angular (38 mm). Esto se efectúa para proteger el objetivo.

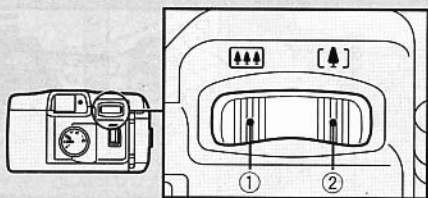

① **Wide-angle End**

Press the zoom lever to the wide-angle side (38mm).  
For taking landscape, group pictures, etc.

② **Telephoto End**

Press the zoom lever to the telephoto side (60mm).  
For taking portraits, etc.

① **Position extrême grand angle**

Appuyez sur le côté grand angle de la commande de zoom (38 mm).

A utiliser pour des photographies de groupes, de paysages etc.

② **Position extrême téléobjectif**

Appuyez sur le côté téléobjectif de la commande de zoom (60 mm).

A utiliser pour réaliser des portraits etc.

① **Extremo de gran angular**

Presione la palanca del zoom hacia el lado de gran angular (38mm).

Para fotos de grupos, paisajes, etc.

② **Extremo de telefoto**

Presione la palanca del zoom hacia el lado de telefoto (60mm).

Para fotografiar retratos, etc.

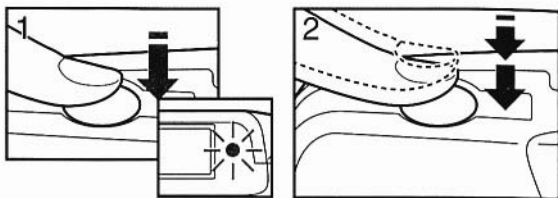

## **E** Shutter Button Action

This camera has a two-step shutter button.

1. Press the shutter button lightly to focus.
  - Keep the shutter button lightly pressed.
  - Check that the green indicator lamp is lit.
2. Without releasing your finger, press the shutter button fully to take the picture.
  - The shutter is released.
  - Be sure to press the shutter button gently.

## **F** Déclencheur

Cet appareil dispose d'un déclencheur à deux crans.

1. Appuyez légèrement sur le déclencheur pour effectuer la mise au point.
  - Maintenez le déclencheur légèrement enfoncé.
  - Vérifiez que le témoin vert est allumé.
2. Sans relever votre doigt, appuyez à fond sur le déclencheur pour prendre la photo.
  - Le déclencheur est relâché.
  - Assurez-vous d'appuyer délicatement sur le déclencheur.

## **S** Accionamiento del disparador

Esta cámara dispone de un disparador de dos niveles.

1. Presione ligeramente el disparador para enfocar.
  - Mantenga el disparador ligeramente presionado.
  - Compruebe que esté encendida la luz indicadora verde.
2. Sin soltar su dedo, presione el disparador a fondo para tomar la foto.
  - El obturador se libera.
  - Asegúrese de oprimir suavemente el disparador.



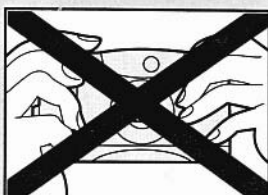

## Holding the Camera

To take sharp pictures, hold the camera firmly.

- Hold the camera with both hands.
- Keep your elbows close to your body.
- Hold the camera against your nose and look through the viewfinder.



- Be careful to keep hair and fingers from blocking the lens, AF light emitter/receptor, AF sub light receptor, metering window, and flash when holding the camera.

## Prise en main de l'appareil

Pour prendre des photographies nettes, tenez fermement l'appareil.

- Tenez l'appareil à deux mains.
- Gardez vos coudes contre le corps.
- Faites reposer l'appareil sur votre nez et regardez dans le viseur.



- Attention à ne pas boucher l'objectif, l'émetteur/récepteur d'éclair AF, le récepteur d'éclair AF auxiliaire, la fenêtre de posemètre, ou le flash avec vos doigts ou vos cheveux.

## Sujeción de la cámara

Sujete firmemente la cámara para tomar fotos bien definidas.

- Sujete la cámara con ambas manos.
- Mantenga los codos cerca de su cuerpo.
- Apoye la cámara contra su nariz y mire a través del visor.



- Al sujetar la cámara, preste atención para que sus cabellos o dedos no tapen el objetivo, el emisor/receptor de luz para AF, el receptor de luz secundaria para AF, la ventana de medición ni el flash.

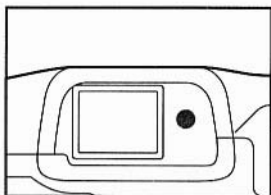

## **E** Green Indicator Lamp Operation

(When the shutter button is pressed lightly)

Lights up	• Subject is in focus.
Blinks	• Camera shake warning

## **F** Fonctionnement du témoin vert

(Lorsque le déclencheur est enfoncé à mi-course.)

Allumé	• Le sujet est mis au point.
Clignote	• Avertissement de risque de bougé de l'appareil

## **S** Operación de la luz indicadora verde

(Cuando se presiona ligeramente el disparador).

Se ilumina	• El sujeto está enfocado.
Parpadea	• Advertencia sobre vibración de la cámara

- Ready for shooting.

Press the shutter button gently to take the picture.

- Only in "Flash OFF Mode" (→ p. 60).

Place the camera on a steady surface or tripod to prevent camera shake.

- Prêt pour la prise de vues.

Appuyez délicatement sur le déclencheur pour prendre la photo.

- En mode flash débrayé seulement (→ p. 60).

Placez l'appareil sur une surface stable ou un trépied pour éviter un bougé de l'appareil.

- Listo para la toma.

Suavemente oprima el disparador para tomar la foto.

- Solamente en el modo sin flash (→ p. 60).

Coloque la cámara sobre una superficie estable o trípode para evitar que se mueva.

# Loading the Film

## Chargement du film

### Instalación de la película

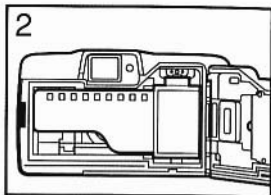
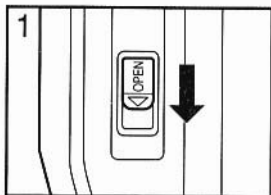

**E** • Use DX-coded film and check the number of exposures.

1. Slide the back cover latch downwards.  
→ The back cover opens.
2. Insert the film cartridge.

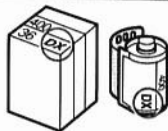

**F** • Utilisez des films codés DX et vérifiez le nombre de vues.

1. Glissez le verrou du dos vers le bas.  
→ Le dos s'ouvre.
2. Insérez la cartouche de film.

**S** • Utilice películas con codificación DX y verifique el número de exposiciones.

1. Deslice el cerrojo de la tapa posterior hacia abajo.  
→ Se abre la tapa posterior.
2. Inserte el cartucho de la película.

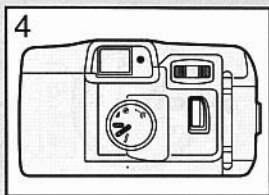
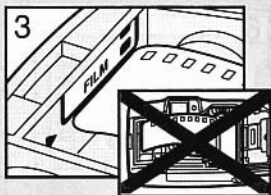

3. Pull the film tip across until it reaches the film tip position mark.

- Make sure the film lies flat.

4. Close the back cover.

3. Tirez délicatement l'amorce du film jusqu'au repère de position de début du film.

- Assurez-vous que le film est bien tendu.

4. Fermez le dos.

3. Tire del extremo de la película hasta llegar a la marca de posición del extremo de la película.

- Cerciórese de que la película quede correctamente extendida.

4. Cierre la tapa posterior.

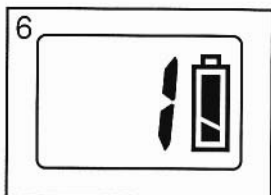
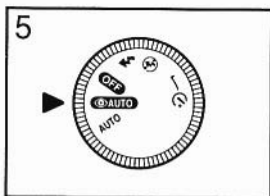

### **E** Loading the Film

5. Turn the mode dial to any mode except OFF. (The power is turned on.)  
→ The film advances to the first frame.
6. "1" is displayed in the frame counter.

### **F** Chargement du film

5. Déplacez le sélecteur sur un des modes excepté OFF (L'appareil est mis sous tension.)  
→ Le film avance jusqu'à la première vue.
6. Le chiffre "1" est affiché sur le compteur de vues.

### **S** Instalación de la película

5. Gire el selector de modo a cualquier modo a excepción de OFF. (Se conecta la alimentación.)  
→ La película avanza al primer cuadro.
6. Se visualiza "1" en el contador de exposiciones.

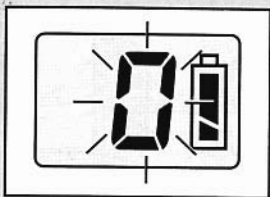

• If "0" blinks in the frame counter, the film has been loaded incorrectly. Reload the film.



• We recommend using an ISO 400 film.



• Si le chiffre "0" clignote dans le compteur de vues, le film n'est pas installé correctement. Rechargez le film.



• Nous vous recommandons l'utilisation d'un film de 400 ISO.



• Si parpadea "0" en el contador de exposiciones, significa que no se ha cargado correctamente la película. Vuelva a cargar la película.



• Recomendamos utilizar una película de ISO 400.

## Taking Pictures (Full Auto Mode)

Prises de vues (Mode entièrement automatique)

Toma de fotos (Modo completamente automático)

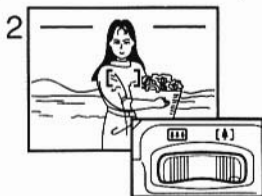
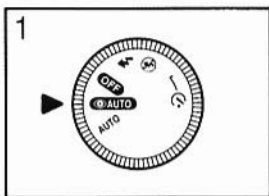

**E** Even if the subject is slightly off-center, the AiAF (Smart AF) function can focus on the subject.

In low-light, the flash fires automatically. (→ p. 54)

1. Turn the mode dial to **AUTO**.  
→ The power is turned on, and the lens is set for shooting.
2. Compose the picture.

**F** La fonction AiAF (Smart AF) permet d'effectuer la mise au point sur le sujet même si celui-ci est légèrement décentré.

En basses lumières, le flash se déclenche automatiquement.

(→ p. 54)

1. Déplacez le sélecteur sur **AUTO**.  
→ L'appareil est mis sous tension et l'objectif est réglé pour la prise de vues.
2. Composez l'image.

**S** Aunque el sujeto esté ligeramente desviado del centro, la función AiAF (Smart AF) permitirá enfocar lo.

En condiciones de poca iluminación, el flash se dispara automáticamente. (→ p. 54)

1. Gire el selector de modo a **AUTO**.  
→ Se conecta la alimentación y el objetivo queda ajustado para la toma.
2. Componga la imagen.



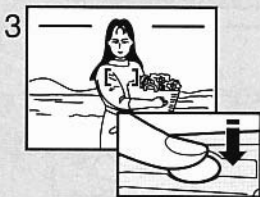

- While looking through the viewfinder, press the zoom lever to change the subject size.

3. Position the AF frame over the subject and press the shutter button lightly.

- Keep the shutter button lightly pressed.
- Make sure the green indicator lamp is lit.
- In low-light, the red-eye reduction lamp lights up.

- Tout en regardant le sujet dans le viseur, appuyez sur la commande de zoom pour changer la taille du sujet.

3. Positionnez le collimateur autofocus sur le sujet et appuyez légèrement sur le déclencheur.

- Maintenez le déclencheur légèrement enfoncé.
- Assurez-vous que le témoin vert est allumé.
- En basses lumières, la lampe-pilote anti-yeux rouges s'allume.

- Mientras mira a través del visor, presione la palanca del zoom para cambiar el tamaño del sujeto.

3. Coloque el cuadro AF sobre el sujeto y presione ligeramente el disparador.

- Mantenga el disparador ligeramente presionado.
- Asegúrese de que esté encendida la luz indicadora verde.
- En condiciones de iluminación baja, se enciende la luz de reducción de "ojos rojos"



---

**E Taking Pictures (Full Auto Mode)**

4. Press the shutter button fully.

- In low-light, the flash fires automatically.

→ When the red-eye reduction lamp lights, the shutter will not release for about 1 second.

---

**F Prises de vues (Mode entièrement automatique)**

4. Appuyez à fond sur le déclencheur.

- En basses lumières, le flash se déclenche automatiquement.

→ Lorsque la lampe-pilote anti-yeux rouges s'allume, l'obturateur se déclenche après 1 seconde.

---

**S Toma de fotos (Modo completamente automático)**

4. Presione el disparador a fondo.

- En condiciones de poca iluminación, el flash se dispara automáticamente.

→ Cuando se ilumine la luz de reducción de "ojos rojos", el obturador no se soltará durante aproximadamente 1 segundo.

Flash Distance Range (Using a color print film)

	38mm (Wide)	60mm (Tele)
ISO 100	0.6–4m (2–13ft.)	0.6–2.7m (2–8.9ft.)
ISO 400	0.6–8m (2–26.2ft.)	0.6–5.4m (2–17.7ft.)

Plage de distance de prises de vues au flash (Utilisation d'un film négatif en couleurs)

	38 mm (Grand angle)	60 mm (Téléobjectif)
ISO 100	0,6–4 m	0,6–2,7 m
ISO 400	0,6–8 m	0,6–5,4 m

Alcance de distancias para las tomas con flash (Utilizando una película a color)

	38mm (Gran angular)	60mm (Telefoto)
ISO 100	0,6–4m	0,6–2,7m
ISO 400	0,6–8m	0,6–5,4m

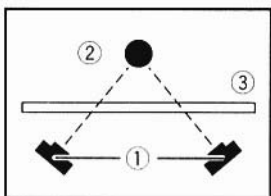

---

**E Taking pictures through a window**

Set the camera at an appropriate angle, with a camera-to-window distance of approx. 20cm/0.7ft.

- ① Camera
- ② Subject
- ③ Window

---

**F Prises de vues à travers une vitre**

Réglez l'appareil sur l'angle approprié, et tenez-le à 20 centimètres environ de la vitre.

- ① Appareil
- ② Sujet
- ③ Vitre

---

**S Toma de fotos a través de una ventana**

Ponga la cámara en un ángulo apropiado, a una distancia entre la cámara y la ventana de aprox. 20cm.

- ① Cámara
- ② Sujeto
- ③ Ventana

## Removing the Film

### Rembobinage du film

### Extracción de la película

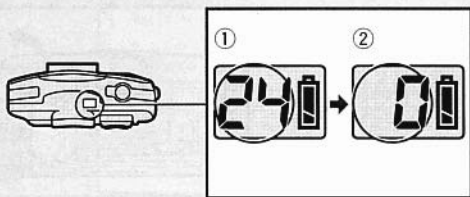

The film automatically rewinds when it reaches the end.

- ① The frame counter counts down during film rewinding.
- ② The film has finished rewinding when "0" appears in the frame counter.

Le film est automatiquement rembobiné après la dernière vue.

- ① Le compteur de vues décompte les vues pendant le rembobinage.
- ② Lorsque le chiffre "0" apparaît dans le compteur de vues le rembobinage du film est terminé.

La película se rebobina automáticamente al llegar al final.

- ① El contador de exposiciones efectúa la cuenta regresiva mientras se rebobina la película.
- ② La película ha terminado de rebobinarse cuando aparece el "0" en el contador de exposiciones.

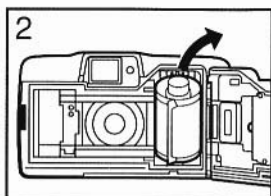
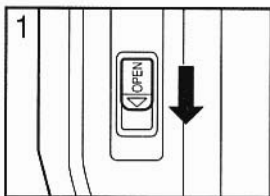

---

**E** **Removing the Film**

1. Slide the back cover latch downwards.  
→ The back cover opens.
2. Remove the film.

---

**F** **Rembobinage du film**

1. Glissez le verrou du dos vers le bas.  
→ Le dos s'ouvre.
2. Retirez le film.

---

**S** **Extracción de la película**

1. Deslice el cerrojo de la tapa posterior hacia abajo.  
→ Se abre la tapa posterior.
2. Extraiga la película.

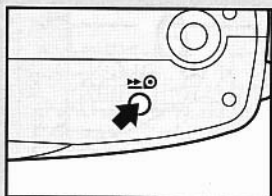

---

### To rewind the film in mid-roll

Press the film rewind button.



- The "extra" exposures may be cut off if more frames are taken than the number of frames indicated on the film.

---

### Rembobinage en cours de film

Appuyez sur la touche de rembobinage du film.



- Les vues supplémentaires peuvent être coupées si le nombre de vues prises est supérieur au nombre de vues indiquées sur le film.

---

### Para rebobinar la película a mitad del rollo

Presione el botón de rebobinado de la película.



- Si se toman más fotos de las indicadas en el rollo, las fotos extras pueden no aparecer.

### 3

## Focus Lock Mode

Mode de mise au point mémorisée

Modo de bloqueo del enfoque



**E** Use the focus lock mode when you want to take a picture of your subject on the edge of the picture frame.

1. Center the AF frame over the subject and press the shutter button lightly.
  - Keep the shutter button lightly pressed.
  - Make sure the green indicator lamp is lit.

**F** Utilisez ce mode lorsque vous souhaitez prendre votre sujet à la limite du cadre de l'image.

1. Centrez le collimateur autofocus sur le sujet et appuyez légèrement sur le déclencheur.
  - Maintenez le déclencheur légèrement enfoncé.
  - Assurez-vous que le témoin vert est allumé.

**S** Utilice el modo de bloqueo del enfoque cuando desee fotografiar un sujeto que esté en el borde del cuadro.

1. Centre el cuadro AF sobre el sujeto y presione ligeramente el disparador.
  - Mantenga el disparador ligeramente presionado.
  - Asegúrese de que esté encendida la luz indicadora verde.





2. While pressing the shutter button lightly, frame your picture as desired. Press the shutter button fully.



- After focusing, if the distance or the zoom is changed, be sure to refocus.

2. Tout en maintenant la pression sur le déclencheur, cadrez l'image comme vous le désirez. Appuyez à fond sur le déclencheur.



- Après la mise au point, si la distance ou le zoom a changé, veillez à refaire la mise au point.

2. Mientras oprime ligeramente el disparador, encuadre la imagen de la manera deseada. Presione el disparador a fondo.



- Después de enfocar, si se cambia la distancia o el zoom, asegúrese de volver a enfocar.

---

## **E** AiAF (Smart AF) Function

AI = Artificial Intelligence, AF = Autofocus

The AiAF (Smart AF) function has a wide measuring area and is the latest mechanism for accurately adjusting the focus. This mechanism was developed based on the analysis of several thousand photographs and Canon's unique know-how.

---

## **F** Fonction AiAF (Smart AF)

AI = Intelligence Artificielle, AF = Autofocus

La fonction AiAF (Smart AF) dispose d'une zone de mesure élargie. Ce dispositif a été mis au point en se basant sur l'analyse de plusieurs milliers de photographies et du savoir-faire unique de Canon.

---

## **S** Función AiAF (Smart AF)

AI = Inteligencia Artificial, AF = Autoenfoque

La función AiAF (Smart AF) tiene una amplia área de medición y es un nuevo mecanismo que permite un ajuste preciso del enfoque. Ha sido recientemente desarrollado en base al análisis de miles y miles de fotografías y a la excepcional tecnología de Canon.



1



2

- Allows you to focus even if the subject is not in the center of the viewfinder. (Example 1)
- If there is an obstruction between the subject and the camera, the camera will accurately focus on the subject. (Example 2)
- If you are taking a picture through glass, the camera focuses on the subject instead of the glass. (→ p. 44)

- Elle vous permet d'effectuer la mise au point même si le sujet n'est pas centré dans le viseur. (Exemple 1)
- S'il y a un obstacle entre le sujet et l'appareil, l'appareil effectuera la mise au point correcte sur le sujet. (Exemple 2)
- De la même façon, lors de la prise de vues à travers une vitre, l'appareil effectue la mise au point sur le sujet au lieu de la faire sur la vitre. (→ p. 44)

- Le permite enfocar aun cuando el sujeto no está en el centro del visor. (Ejemplo 1)
- Si hay un obstáculo entre el sujeto y la cámara, la cámara enfocará con precisión al sujeto. (Ejemplo 2)
- Si está tomando una foto a través de un cristal, la cámara enfocará al sujeto y no al cristal. (→ p. 44)

## Changing the Mode

### Changement de mode

### Cambio de los modos

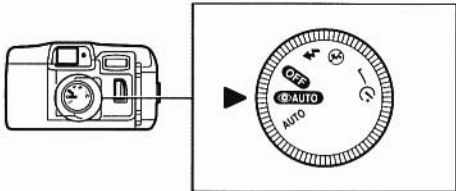

---

**E** The flash can be made to fire or can be turned off. Choose the mode suitable for the subject or place you are shooting.

Turn the mode dial to select the mode.

---

**F** Le flash peut être réglé pour se déclencher à chaque prise de vues ou bien être désactivé. Choisissez le mode convenant au sujet ou à l'endroit où vous effectuez la prise de vues.

Déplacez le sélecteur sur le mode choisi.

---

**S** Se podrá hacer que el flash dispare o se lo podrá desconectar. escoja el modo adecuado para el sujeto o el lugar donde está tomando la foto.

Gire el selector de modo para seleccionar el modo.

**OFF**

Power OFF

- 1 **AUTO** Auto flash with red-eye reduction mode
- 2 **AUTO** Auto flash mode
- 3 **⚡** Flash ON mode
- 4 **⊖** Flash OFF mode
- 5 **⌚** Self-timer mode

Power ON

**OFF**

Mise hors tension

- 1 **AUTO** Mode flash auto avec fonction anti-yeux rouges
- 2 **AUTO** Mode flash auto
- 3 **⚡** Mode flash forcé (ON)
- 4 **⊖** Mode flash débrayé (OFF)
- 5 **⌚** Mode retardateur

Mise sous tension

**OFF**

Interruptor desconectado

- 1 **AUTO** Modo con flash automático y reducción de "ojos rojos"
- 2 **AUTO** Modo con flash automático
- 3 **⚡** Modo con flash
- 4 **⊖** Modo sin flash
- 5 **⌚** Modo de autodesparo

conexión

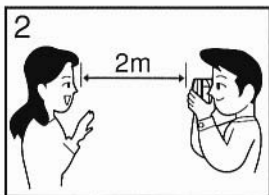
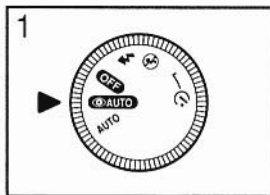

## **E** 1 **AUTO** Auto Flash with Red-eye Reduction Mode

Set to this mode for taking pictures of people. In low-light, the red-eye reduction lamp lights up before the flash fires automatically.

1. Turn the mode dial to **AUTO**.
2. Stay within approx. 2m/6ft. of your subject.
  - The red-eye reduction lamp is only effective within this distance.

## **F** 1 **AUTO** Mode flash auto avec fonction anti-yeux rouges

Réglez sur ce mode pour les prises de vues de personnes. En basses lumières, la lampe-pilote anti-yeux rouges s'allume avant le déclenchement automatique du flash.

1. Déplacez le sélecteur de mode sur **AUTO**.
2. Restez à une distance d'environ 2 mètres du sujet.
  - La lampe anti-yeux rouges n'est efficace qu'à cette distance.

## **S** 1 **AUTO** Modo con flash automático y reducción de "ojos rojos"

Ajuste a este modo para tomar fotos de las personas. En condiciones de poca iluminación, la luz de reducción de "ojos rojos" se enciende antes de que se dispare el flash automáticamente.

1. Gire el selector de modo a **AUTO**.
2. Ubíquese a menos de unos 2m del sujeto.
  - La luz de reducción de "ojos rojos" es eficaz solamente dentro de esta distancia.

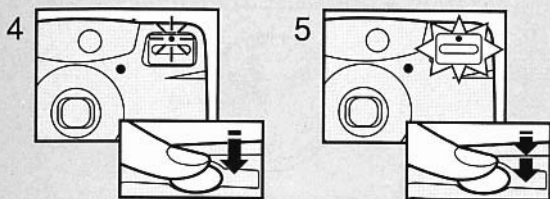

3. Tell your subject to look at the camera.
  - The red-eye reduction function is not effective unless the subject looks directly at the lamp.
4. Press the shutter button lightly.
  - The red-eye reduction lamp lights up and the shutter will not release for about 1 second.
  - Keep the shutter button lightly pressed.
5. After approx. 1 second, press the shutter button fully.
  - The flash fires and the shutter is released.

3. Demandez à votre sujet de regarder vers l'appareil.
  - La fonction anti-yeux rouges n'est efficace que si le sujet regarde directement la lampe-pilote.
4. Appuyez légèrement sur le déclencheur.
  - La lampe-pilote anti-yeux rouges s'allume et le déclenchement ne se produit pas pendant environ 1 seconde.
  - Maintenez le déclencheur légèrement enfoncé.
5. Après environ 1 seconde, appuyez à fond sur le déclencheur.
  - Le flash se déclenche et l'obturateur est relâché.

3. Asegúrese de decirle al sujeto que mire hacia la cámara.
  - Esta función no resultará eficaz a menos que el sujeto mire directamente hacia la luz de reducción de "ojos rojos".
4. Presione ligeramente el disparador.
  - Se enciende la luz de reducción de "ojos rojos", y el obturador no se libera durante aprox. 1 segundo.
  - Mantenga el disparador ligeramente presionado.
5. Después de aprox. 1 segundo, presione el disparador a fondo.
  - Se dispara el flash y se libera el obturador.



**E**

### 3 ⚡ Flash ON Mode

The flash fires regardless of the light conditions. Set this mode for fill-in daylight flash, or to soften the outline of the subject.

**F**

### 3 ⚡ Mode flash forcé (ON)

Dans ce mode le flash se déclenche à chaque prise de vues, quelles que soient les conditions d'éclairage. Utilisez-le comme flash d'appoint en plein jour, ou pour adoucir les contours du sujet.

**S**

### 3 ⚡ Modo con flash

El flash se dispara indiferentemente de las condiciones de iluminación. Utilice este ajuste para fotografiar con luz diurna de relleno, o para suavizar el contorno del sujeto.



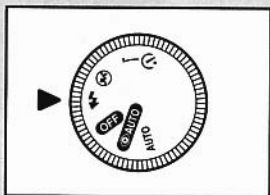

Turn the mode dial to ⚡.

Déplacez le sélecteur de mode sur ⚡.

Gire el selector de modo a ⚡.



---

**E** 4 **Flash OFF Mode**

The flash will not fire, even in low-light. Use this mode in places where flash is prohibited, for night views and for available-light photography.

---

**F** 4 **Mode flash débrayé (OFF)**

Le flash ne se déclenche pas même en basses lumières. Utilisez ce mode dans des endroits où l'utilisation d'un flash est interdite, pour les prises de vues nocturnes, et des photographies en éclairage ambiant.

---

**S** 4 **Modo sin flash**

El flash no se disparará, aun en condiciones de poca iluminación. Utilice este modo en lugares donde se prohíbe usar el flash, para vistas nocturnas y para fotografiar solamente con la luz disponible.

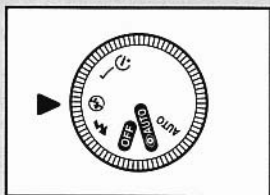

Turn the mode dial to .



- When taking pictures in low-light with this mode, the shutter speed becomes slow.
- If the green indicator lamp blinks to indicate camera shake, place the camera on a steady surface or tripod.

Déplacez le sélecteur de mode sur .



- Dans ce mode, la vitesse d'obturation devient plus lente lors de la prise de vues en basses lumières.
- Lorsque le témoin vert clignote indiquant un risque de flou de bougé de l'appareil, placez l'appareil sur une surface stable ou un trépied.

Gire el selector de modo a .



- Cuando se toman fotos con poca luz en este modo, la velocidad de obturación se vuelve lenta.
- Si parpadea la luz indicadora verde indicando vibración de la cámara, coloque la cámara sobre una superficie estable o trípode.

---

**E** **5**  **Self-timer Mode**

The self-timer mode allows you to include yourself in the picture. In bright conditions, the self-timer operates in the auto flash with red-eye reduction mode. In low-light, it automatically operates with the slow-synchro function. Place the camera on a flat, steady surface, or use a tripod.

---

**F** **5**  **Mode retardateur**

Le mode retardateur vous permet de figurer sur la photo. Dans des conditions d'éclairage suffisantes, le retardateur fonctionne en mode flash auto avec fonction anti-yeux rouges. Lorsque l'éclairage est faible, il fonctionne automatiquement avec la fonction de synchronisation lente. Placez l'appareil sur une surface stable ou sur un trépied.

---

**S** **5**  **Modo de autodisparo**

El modo de autodisparo le permite a Ud. entrar en la foto. En condiciones de buena iluminación, opera en el modo con flash automático y reducción de "ojos rojos". En condiciones de poca iluminación, opera automáticamente con la función de sincronización lenta. Coloque la cámara sobre una superficie plana y estable o utilice un trípode.

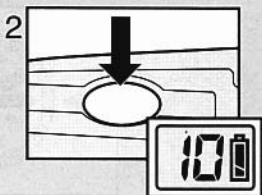
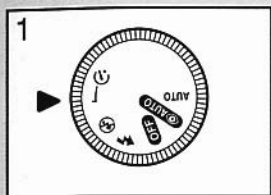

1. Turn the mode dial to .
2. Compose the picture and press the shutter button.
  - The self-timer lamp blinks (approx. 1/sec.) for about 10 seconds before the picture is taken. The LCD panel counts down the remaining seconds.

1. Déplacez le sélecteur sur .
2. Composez l'image et appuyez sur le déclencheur.
  - Le témoin de retardateur clignote (environ 1 fois/sec.) pendant environ 10 secondes avant le déclenchement. L'écran de contrôle LCD affiche le décompte des secondes.

1. Gire el selector de modo a .
2. Componga la escena y presione el disparador.  
La luz de autodisparo parpadea (aprox. 1/seg.) durante unos 10 segundos antes de tomar la foto. El panel LCD efectúa la cuenta regresiva de los segundos restantes.

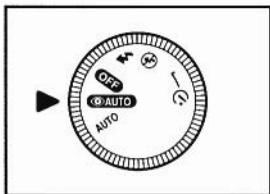

- 
- E** **To cancel self-timer mode**
- Turn the mode dial to another mode.

- 
- F** **Pour annuler le mode retardateur**
- Déplacez le sélecteur sur un autre mode.

- 
- S** **Para cancelar el modo de autodisparo**
- Gire el selector de modo a otro modo.



- For the last 2 seconds before the picture is taken, the lamp stops blinking and lights continuously.
- Do not stand in front of the camera when pressing the shutter button. This may cause improper focus.



- Pendant les deux dernières secondes avant le déclenchement, le témoin de retardateur s'arrête de clignoter et reste allumé en continu.
- En mode retardateur, pour que la mise au point soit correcte, ne restez pas devant l'objectif lorsque vous appuyez sur le déclencheur.



- Durante los 2 últimos segundos antes de tomar la foto, la luz para de parpadear y se ilumina en forma estable.
- No se pare delante de la cámara al oprimir el disparador. Esto podría causar un enfoque inadecuado.

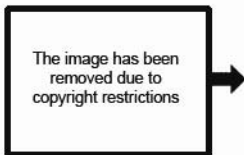

---

**E** **Slow-synchro Function**

Use this function for taking pictures of people with a night or evening background. Flash and slow shutter speed are combined, so that the flash illuminates the subject, and the slow shutter speed illuminates a clear night background.

---

**F** **Fonction synchronisation lente**

Utilisez cette fonction pour réaliser des photos de personnes la nuit ou en soirée. Le flash et la vitesse d'obturation lente sont combinés de façon à ce que le flash illumine le sujet et que la vitesse d'obturation lente éclaire un fond sombre.

---

**S** **Función de sincronización lenta**

Utilice esta función para tomar fotos de personas de noche o al atardecer. El flash y la velocidad de obturación lenta se encuentran combinados y por lo tanto, el flash iluminará al sujeto y la velocidad de obturación lenta iluminará un claro fondo nocturno.





- The red-eye reduction function also operates with this function.
- With this function, the shutter speed becomes slow (approx. 1/4 sec.), so tell your subject to keep still for a moment after the flash fires.
- The self-timer operates automatically with the slow-synchro function in low-light conditions.



- La fonction anti-yeux rouges fonctionne également avec cette fonction.
- Le déclenchement est plus lent (environ 1/4 seconde) lorsque cette fonction est utilisée. Veuillez par conséquent demander à votre sujet de rester immobile pendant un moment après le déclenchement du flash.
- Le retardateur fonctionne automatiquement avec la fonction de synchronisation lente lorsque l'éclairage est faible.



- Con esta función también accionará la función de reducción de "ojos rojos".
- Como con esta función la velocidad del obturador se vuelve lenta (aprox. 1/4 seg.), dígame a su sujeto de permanecer inmóvil durante un momento después que se dispare el flash.
- El autodisparo opera automáticamente con la función de sincronización lenta en condiciones de poca iluminación.

The image has been removed due to copyright restrictions

---

## **E** Red-eye Reduction Function

With flash photography in dark places, the subject's eyes may appear red. This phenomenon is called "red-eye" and occurs when flash illumination reflects off the retina.

---

## **F** Fonction anti-yeux rouges

Lors de la photographie au flash dans les endroits sombres, les yeux du sujet peuvent ressortir en rouge sur la photo. Ce phénomène est appelé "yeux rouges" et se produit lorsque l'illumination du flash se reflète sur la rétine du sujet.

---

## **S** Función de reducción de "ojos rojos"

Cuando se usa el flash en lugares oscuros, los ojos del sujeto podrían aparecer rojos en la fotografía. Este fenómeno se conoce como efecto de "ojos rojos" y ocurre cuando la luz del flash es reflejada por la retina del sujeto.

---

With the red-eye reduction function  AUTO , the red-eye reduction lamp lights to illuminate the subject for about 1 second before the flash fires. This contracts the subject's pupils and minimizes the chances of red-eye.

---

Avec la fonction anti-yeux rouges  AUTO , la lampe témoin anti-yeux rouges illumine le sujet pendant environ 1 seconde avant que le flash ne se déclenche. Ceci contracte les pupilles du sujet et réduit les chances d'apparition de phénomène "yeux rouges".

3

---

Con la función de reducción de "ojos rojos"  AUTO , la luz de reducción de "ojos rojos" se encenderá para iluminar al sujeto durante aprox. 1 segundo antes de que se dispare el flash. Esto hará que se contraigan las pupilas del sujeto para minimizar el riesgo de "ojos rojos".

---

**E**

- When the red-eye reduction lamps light, the shutter will not release for about 1 second. This is to increase the effectiveness of the red-eye reduction function. If you want to shoot right away, turn the mode dial and turn off the red-eye reduction function.

---

**F**

- Lorsque la lampe-pilote anti-yeux rouges s'allume, l'obturateur ne se déclenche pas pendant 1 seconde. Ceci pour accroître l'efficacité de la fonction anti-yeux rouges. Si vous désirez prendre des photos immédiatement, déplacez le sélecteur de mode pour désactiver la fonction anti-yeux rouges.

---

**S**

- Cuando se ilumine la luz de reducción de "ojos rojos", el obturador no se soltará durante aprox. 1 segundo. Esto es para aumentar la efectividad de la función de reducción de "ojos rojos". Si desea disparar de inmediato, gire el selector de modo y desactive la función de reducción de "ojos rojos".

---

### **Important guidelines for using the red-eye reduction function**

1. This function is not effective unless the subject looks at the red-eye reduction lamp directly while it is lit. Be sure to tell your subject to look at the lamp directly.
2. Stay within approx. 2m (6ft.) of your subject.
3. The effect of the red-eye reduction function varies from person to person.
4. Set the camera to the wide-angle end.
5. Try to raise the ambient room light level as much as possible.

---

### **Points importants pour l'utilisation de la fonction anti-yeux rouges**

1. Cette fonction n'est efficace que si le sujet regarde directement la lampe-pilote anti-yeux rouges lorsqu'elle est allumée. Demandez à votre sujet de regarder directement la lampe.
2. Restez à une distance d'environ 2 mètres du sujet.
3. L'effet des yeux rouges varie d'une personne à une autre.
4. Réglez l'appareil sur grand angle.
5. Tentez d'augmenter le niveau d'éclairage de la pièce au maximum.

---

### **Directrices sobre el uso de la función de reducción de "ojos rojos"**

1. Esta función no resultará eficaz a menos que el sujeto mire directamente hacia la luz de reducción de "ojos rojos" mientras se encuentre encendida. Asegúrese de decirle al sujeto que mire directamente hacia la luz.
2. Ubíquese a menos de unos 2 m del sujeto
3. El efecto de la función de reducción de "ojos rojos" varía de una persona a otra.
4. Ajuste la cámara al extremo de gran angular.
5. Trate de encender todas las luces que tenga disponibles.



## **E** Questions and Answers

- Q.1** Can slide film be used with this camera?  
**A.1** Yes it can, but use DX-coded film with a speed of ISO 25, 50, 100, 200, 400, 800, 1600 or 3200. With slide film, the flash distance range is reduced by 20%.
- Q.2** What is ISO?  
**A.2** The ISO number indicates the film's sensitivity to light in numerical terms. The higher the number, the more sensitive the film is to light. For ordinary photography ISO 400 film is recommended.
- Q.3** Can films other than DX-coded films be used?  
**A.3** Yes they can, but non-DX-coded films are automatically registered as ISO 25. For ISO 25 films and non-DX-coded film, load the film and close the back cover. Press the shutter button once.
- Q.4** How can I check the focal length position?  
**A.4** 38, 45, 52, and 60mm lens positions are indicated on the lens barrel.

# Troubleshooting

**E**

Before taking your camera to be repaired, check the table below.

Problem	Cause	Remedy	Page
The battery check indicator  blinks.	<ul style="list-style-type: none"> <li>The battery has expired.</li> </ul>	<ul style="list-style-type: none"> <li>Change the battery.</li> </ul>	22
The battery check indicator  is not displayed.	<ul style="list-style-type: none"> <li>No battery loaded.</li> <li>The battery is inserted with the wrong polarity.</li> <li>The battery has completely expired.</li> </ul>	<ul style="list-style-type: none"> <li>Load a battery.</li> <li>Reinsert the battery correctly.</li> <li>Replace the battery.</li> </ul>	22 22 22
The shutter does not release.	<ul style="list-style-type: none"> <li>The mode dial is set on OFF.</li> <li>The battery has expired.</li> <li>The film is not loaded properly.</li> <li>A rewind film is loaded in the camera.</li> <li>When the red-eye reduction lamp is lit, the shutter will not release for approx. 1 second.</li> </ul>	<ul style="list-style-type: none"> <li>Choose the mode suitable for the subject or place you are shooting.</li> <li>Replace the battery.</li> <li>Reload the film correctly.</li> <li>Remove the film and load a new one.</li> <li>Keep pressed until the shutter is released.</li> <li>Change the flash mode.</li> </ul>	52 22 36 36 32 52
The pictures are blurry.	<ul style="list-style-type: none"> <li>When the shutter was released, the AF light emitter and receiver were blocked.</li> <li>During self-timer photography, you pressed the shutter button while standing immediately in front of the camera.</li> <li>The camera was moved when the shutter button was pressed (camera shake).</li> </ul>	<ul style="list-style-type: none"> <li>Make sure the AF light emitter and receiver are not blocked by hair, fingers, etc.</li> <li>Make sure you are not standing directly in front of the camera.</li> <li>Press the shutter button gently.</li> </ul>	33 65 32
"E" is displayed on the LCD panel.	<ul style="list-style-type: none"> <li>This is a self-diagnosis display when reset is necessary.</li> </ul>	<ul style="list-style-type: none"> <li>Turn off then turn on the camera. (If the display remains, take the camera to be repaired.)</li> </ul>	26

## **F** Questions et réponses

- Q.1** Est-ce que les films pour diapositives peuvent être utilisés avec cet appareil?
- R.1** Oui, cependant nous conseillons d'utiliser des films codés DX d'une sensibilité de 25, 50, 100, 200, 400, 800, 1600 ou 3200 ISO.  
La plage de distances du flash est réduite de 20% pour les films diapositifs.
- Q.2** Que signifie ISO?
- R.2** Le nombre ISO indique la sensibilité du film à la lumière en terme numérique. Plus le nombre est élevé, plus le film est sensible à la lumière. Pour des photographies ordinaires, un film de 400 ISO est recommandé.
- Q.3** Des films autres que les films codés DX, peuvent-ils être utilisés?
- R.3** Oui, ils le peuvent mais les films non codés DX sont automatiquement enregistrés comme des films de 25 ISO. Pour un film de 25 ISO et non codé DX, installez le film et fermez le dos. Appuyez une fois sur le déclencheur.
- Q.4** Comment vérifier la position de la longueur focale?
- R.4** Les positions de l'objectif à 38, 45, 52 et 60 mm sont indiquées sur le cylindre de l'objectif.



## Avant de s'adresser au S.A.V.

**F**

Même si vous considérez que l'appareil nécessite des réparations, vérifiez tout d'abord les points ci-dessous.

Problème	Cause	Remède	Page
L'indicateur de contrôle de la pile $\square$ clignote.	<ul style="list-style-type: none"> <li>• La pile est épuisée.</li> </ul>	<ul style="list-style-type: none"> <li>• Changez la pile.</li> </ul>	22
L'indicateur de contrôle de la pile $\blacksquare$ n'est pas affiché.	<ul style="list-style-type: none"> <li>• Pas de pile installée.</li> <li>• La pile est installée avec la polarité inversée.</li> <li>• La pile est complètement épuisée.</li> </ul>	<ul style="list-style-type: none"> <li>• Installez une pile.</li> <li>• Réinstallez la pile correctement.</li> <li>• Changez la pile.</li> </ul>	22 22 22
L'obturateur ne se déclenche pas.	<ul style="list-style-type: none"> <li>• Le sélecteur de mode est réglé sur OFF.</li> <li>• La pile est épuisée.</li> <li>• Le film n'est pas positionné correctement.</li> <li>• Un rouleau terminé est resté dans l'appareil.</li> <li>• Lorsque la lampe-pilote anti-yeux rouges est allumée, le déclenchement ne se produit pas pendant environ 1 seconde.</li> </ul>	<ul style="list-style-type: none"> <li>• Choisissez le mode convenant au sujet ou à l'endroit où vous effectuez la prise de vues.</li> <li>• Changez la pile.</li> <li>• Remettez le film correctement.</li> <li>• Retirez le film et remplacez-le par un film neuf.</li> <li>• Maintenez enfoncé jusqu'au déclenchement.</li> <li>• Changez de mode flash.</li> </ul>	52 22 36 36 32 52
Les images sont floues.	<ul style="list-style-type: none"> <li>• Lorsque l'obturateur a été déclenché, l'émetteur/récepteur d'éclair AF étaient bouchés.</li> <li>• Lors de la photographie au retardateur, vous avez appuyé sur le déclencheur alors que vous étiez devant l'appareil.</li> <li>• L'appareil a bougé lorsque le déclencheur a été enfoncé (bougé de l'appareil).</li> </ul>	<ul style="list-style-type: none"> <li>• Assurez-vous que l'émetteur/récepteur d'éclair AF ne sont pas recouverts par vos cheveux, vos doigts etc.</li> <li>• Ne restez pas devant l'appareil.</li> <li>• Appuyez délicatement sur le déclencheur.</li> </ul>	33 65 32
"E" apparaît sur l'écran LCD.	<ul style="list-style-type: none"> <li>• Un auto-diagnostic apparaît lorsque la réinitialisation s'avère nécessaire.</li> </ul>	<ul style="list-style-type: none"> <li>• Mettez l'appareil hors tension puis sous tension. (Si le diagnostic reste affiché, il convient d'apporter</li> </ul>	26

## **S** Preguntas y respuestas

**P.1** ¿Se puede usar una película para diapositivas en esta cámara?

**R.1** Sí se puede, pero utilice una película con codificación DX con una sensibilidad de ISO 25, 50, 100, 200, 400, 800, 1600 ó 3200.  
Con la película para diapositivas, el alcance de la distancia del flash se reduce en un 20%.

**P.2** ¿Qué es ISO?

**R.2** El número ISO indica la sensibilidad de una película frente a la luz en términos numéricos. Cuanto más alto sea el número, mayor será la sensibilidad de la película a la luz. Para tomar fotos comunes, se recomienda una película de ISO 400.

**P.3** ¿Se pueden utilizar otras películas diferentes de las de codificación DX?

**R.3** Sí se puede, pero las películas sin codificación DX se registran automáticamente como ISO 25. Para las películas de ISO 25 y sin codificación DX, cargue la película y cierre la tapa posterior. Presione el disparador una vez.

**P.4** ¿Como podría verificar la posición de longitud focal?

**R.4** Las posiciones de objetivo 38, 45, 52 y 60mm están indicadas en el cilindro del objetivo.

## Localización de averías

S

Antes de solicitar la reparación de la cámara, revise la tabla de abajo.

Problema	Causa	Solución	Página
Parpadea el indicador de verificación de la pila.	<ul style="list-style-type: none"> <li>• La pila está agotada.</li> </ul>	<ul style="list-style-type: none"> <li>• Cambie la pila</li> </ul>	22
El indicador de verificación de la pila no está visualizado.	<ul style="list-style-type: none"> <li>• La pila no está cargada.</li> </ul>	<ul style="list-style-type: none"> <li>• Instale una pila.</li> </ul>	22
	<ul style="list-style-type: none"> <li>• La pila está insertada con las polaridades invertidas.</li> </ul>	<ul style="list-style-type: none"> <li>• Reinserte la pila correctamente.</li> </ul>	22
	<ul style="list-style-type: none"> <li>• La pila está completamente agotada.</li> </ul>	<ul style="list-style-type: none"> <li>• Reemplace la pila.</li> </ul>	22
El obturador no se libera.	<ul style="list-style-type: none"> <li>• El selector de modo está ajustado en OFF.</li> </ul>	<ul style="list-style-type: none"> <li>• Escoja el modo adecuado para el sujeto o el lugar donde está tomando la photo.</li> </ul>	52
	<ul style="list-style-type: none"> <li>• La pila está agotada.</li> </ul>	<ul style="list-style-type: none"> <li>• Cambie la pila.</li> </ul>	22
	<ul style="list-style-type: none"> <li>• La película no está correctamente instalada.</li> </ul>	<ul style="list-style-type: none"> <li>• Vuelva a instalar correctamente la película.</li> </ul>	36
	<ul style="list-style-type: none"> <li>• Se ha cargado un rollo de película terminado.</li> </ul>	<ul style="list-style-type: none"> <li>• Saque la película e instale una película nueva.</li> </ul>	36
	<ul style="list-style-type: none"> <li>• Cuando se ilumina la luz de reducción de "ojos rojos", el obturador no se liberará durante aprox. 1 segundo.</li> </ul>	<ul style="list-style-type: none"> <li>• Siga oprimiendo hasta que se dispare el obturador. Cambie el modo de flash.</li> </ul>	32
Las imágenes aparecen borrosas.	<ul style="list-style-type: none"> <li>• Al disparar el obturador, estaban bloqueados el emisor y receptor de luz AF.</li> </ul>	<ul style="list-style-type: none"> <li>• Asegúrese de no tapar el emisor y receptor de luz AF con los dedos, cabellos, etc.</li> </ul>	33
	<ul style="list-style-type: none"> <li>• Durante la fotografía con autodesparo, Ud. oprimió el disparador estando parado justo delante de la cámara.</li> </ul>	<ul style="list-style-type: none"> <li>• Asegúrese de no pararse justo delante de la cámara.</li> </ul>	65
	<ul style="list-style-type: none"> <li>• Se movió la cámara al presionar el disparador (vibración de la cámara).</li> </ul>	<ul style="list-style-type: none"> <li>• Presione suavemente el disparador.</li> </ul>	32
Se visualiza "E" en la pantalla.	<ul style="list-style-type: none"> <li>• Esta es la pantalla de autodiagnóstico cuando es necesaria la reposición.</li> </ul>	<ul style="list-style-type: none"> <li>• Desconecte luego conecte la alimentación. (Si continúa visualizándose, lleve la cámara a reparar).</li> </ul>	26

## **E** Specifications

**Type:** 35mm fully automatic lens-shutter camera with built-in zoom

**Display Size:** 24 × 36mm (standard size)

**Lens:** Canon 38–60mm f/4.5–6.7

**Focus Control:** Ai Active autofocus system

**Shooting Distance Range:** 0.6m/2ft. to infinity

**Shutter:** Electromagnetically-driven shutter with combinable programs

**Viewfinder:** Real-image zoom finder

**Viewfinder Magnification:** 0.45× (wide-angle), 0.63× (telephoto)

**Viewfinder Displays:** Picture frame, parallax correction lines, AF frame

Right of Viewfinder Eyepiece: Green indicator lamp (ready/camera shake warning)

**Film Loading:** Automatic (automatic blank film advance)

**Film Winding:** Automatic

**Film Rewinding:** Automatic at end of film, mid-roll rewind possible

**Frame Counter:** Counts up during film winding, counts down during film rewinding; warns of film loading failure

**Film Check:** Film check window on back cover

**Self-timer:** Electronically-controlled 10-second delay timer activated by pressing the shutter button. The red-eye reduction/self-timer lamp blinks during operation. Remaining seconds are counted down and displayed in the frame counter.

**Metering Range (ISO 100):**

	Full auto mode/ Flash ON mode	Flash OFF mode
Wide	1/40 f/4.5–1/500 f/16	2 sec. f/4.5–1/500 f/16
Tele	1/60 f/6.7–1/400 f/18	2 sec. f/6.7–1/400 f/18

	Self-timer (full auto)	(slow-synchro)
Wide	1/40 f/4.5–1/500 f/16	1/4 f/4.5
Tele	1/60 f/6.7–1/400 f/18	1/4 f/6.7

**Film Speed Setting:** ISO 25–3200; DX-coded film set in one-stop increments

**Built-in Flash:** Automatically flashes in dark conditions

**Continuous Flash Range:**

With ISO 100 color print film

Wide: 0.6–4m                      2–13.1ft.

Tele: 0.6–2.7m                    2–8.9ft.

With ISO 400 color print film

Wide: 0.6–8m                      2–26.2ft.

Tele: 0.6–5.4m                    2–17.7ft.

**Flash Recycling Time:** Approx. 4 seconds

**Flash Conditions:** Using flash mode button

1. Auto flash with red-eye reduction mode
2. Auto flash mode
3. Flash ON mode: Flash fires every time
4. Flash OFF mode: Flash does not fire
5. Self-timer mode: Automatically flashes in low-light (with slow-synchro)

**Power Supply:** One lithium battery (CR123A/DL123A 3V)

**Shooting Capacity:** Approx. 17 rolls of 24-exp. film

**Dimensions:** 121 (W) × 68 (H) × 44.4 (D) mm

4-3/4 (W) × 2-11/16 (H) × 1-3/4 (D) in

**Weight:** 230g/8.1oz. (without camera battery)

- All data are based on Canon's Standard Test Method.
- Subject to change without notice

## F Fiche technique

**Type:** Appareil 35 mm entièrement automatique avec objectif zoom intégré

**Format:** 24 × 36 mm (taille standard)

**Objectif:** Canon 38–60 mm f/4,5–6,7

**Commande AF:** Système d'évaluation AiAF

**Plage de distance de prises de vues:** 0,6 mètre à l'infini

**Obturateur:** Du type électronique programmé

**Viseur:** Viseur image réelle

**Grossissement:** 0,45 × (grand angle), 0,63 × (téléobjectif)

**Affichages dans le viseur:** Cadre de l'image, lignes de correction de parallaxe, collimateur autofocus

Côté droit de l'oculaire du viseur: Témoin vert (charge/avertissement de bougé de l'appareil)

**Chargement du film:** Automatique (avance automatique à la première vue)

**Avance du film:** Automatique

**Rembobinage du film:** Automatique à la fin du film, possible en cours de rouleau

**Compteur de vues:** Compte pendant l'avance et décompte pendant le rembobinage; Avertissement d'erreur de chargement.

**Contrôle du film:** Fenêtre de contrôle du film au dos de l'appareil

**Retardateur:** Electronique avec déclenchement différé de 10 secondes activé par la pression du déclencheur.

Fonctionnement indiqué par le clignotement du témoin de retardateur/de la lampe-pilote anti-yeux rouges. Le temps restant est décompté et affiché dans la fenêtre du compteur de vues.

**Plage de mesure (à 100 ISO):**

	Mode entièrement automatique/ Mode flash forcé	Mode flash débrayé
Grand angle	1/40 f/4,5–1/500 f/16	2 sec. f/4,5–1/500 f/16
Téléobjectif	1/60 f/6,7–1/400 f/18	2 sec. f/6,7–1/400 f/18

	Retardateur (entièrement automatique)	(synchronisation lente)
Grand angle	1/40 f/4,5–1/500 f/16	1/4 f/4,5
Téléobjectif	1/60 f/6,7–1/400 f/18	1/4 f/6,7

**Réglage de sensibilité du film:** 25 à 3200 ISO; pour les films codés DX réglage automatique par incréments d'une valeur.

**Flash intégré:** Se déclenche automatiquement dans les endroits sombres.

**Plage de distance de couplage de flash:**

Avec un film négatif couleur de 100 ISO

Grand angle: 0,6 à 4 m

Téléobjectif: 0,6 à 2,7 m

Avec un film négatif couleur de 400 ISO

Grand angle: 0,6 à 8 m

Téléobjectif: 0,6 à 5,4 m

**Temps de recyclage:** 4 secondes environ

**Conditions de déclenchement du flash:** A l'aide de la touche de mode Flash

1. Mode flash auto avec fonction anti-yeux rouges
2. Mode flash auto
3. Mode flash forcé (ON): Le flash se déclenche à chaque fois.
4. Mode flash débrayé (OFF): Le flash ne se déclenche pas
5. Mode retardateur: Se déclenche automatiquement en basses lumières (avec synchronisation lente)

**Source d'alimentation:** Une pile au lithium de 3 volts (CR 123A/DL 123A)

**Autonomie de prise de vues:** 17 rouleaux de 24 vues

**Dimensions:** 121 (L) × 68 (H) × 44,4 (P) mm

**Poids:** 230 g (sans la pile pour l'appareil)

- Toutes les données sont basées sur la méthode d'essai standard Canon.
- Sous réserve de modifications sans préavis

## S Especificaciones

**Tipo:** Cámara de 35mm de obturador y objetivo totalmente automáticos con zoom incorporado

**Tamaño de la pantalla:** 24 × 36mm (tamaño estándar)

**Objetivo:** Canon de 38–60mm f/4,5–6,7

**Control de enfoque:** Sistema de autoenfoque Activo Ai

**Distancia de enfoque:** 0,6m hasta el infinito

**Obturador:** Obturador accionado electromagnéticamente con programas combinables

**Visor:** Visor con zoom de imagen real

**Aumento del visor:** 0,45 × (ángulo ancho), 0,63× (telefoto)

**Informaciones en el visor:** Fotograma, líneas de corrección de paralaje, cuadro AF

Lado derecho del ocular del visor: Luz indicadora verde (aviso de preparado/vibración de la cámara)

**Carga de la película:** Automática (avance automático de la película en blanco)

**Avance de la película:** Automático

**Rebobinado de la película:** Automático al terminar el rollo, posible el rebobinado a mitad del rollo

**Contador de exposiciones:** Conteo ascendente durante el avance de la película y conteo regresivo al rebobinar; avisa si falla la carga de la película.

**Chequeo de la película:** Ventana de verificación de la película en la tapa posterior.

**Autodisparador:** El temporizador controlado electrónicamente de 10 segundos de retardo se activa al oprimir el disparador. La luz de reducción de "ojos rojos"/autodisparador parpadea durante la operación. Se efectúa la cuenta regresiva de los segundos remanentes y se visualiza en el contador de exposiciones.

### Alcance de medición (ISO 100):

	Modo automático/ Modo con flash	Modo sin flash
Gran angular	1/40 f/4,5–1/500 f/16	2 sec. f/4,5–1/500 f/16
Telefoto	1/60 f/6,7–1/400 f/18	2 sec. f/6,7–1/400 f/18



	Autodisparo (automático)	(sincronización lenta)
Gran angular	1/40 f/4,5–1/500 f/16	1/4 f/4,5
Telefoto	1/60 f/6,7–1/400 f/18	1/4 f/6,7

**Ajuste de sensibilidad de la película:** ISO 25–3200, película con codificación DX ajustada en incrementos de 1 paso.

**Flash incorporado:** Se dispara automáticamente en condiciones oscuras

**Alcance del flash continuo:**

Con película a color de ISO 100

Gran angular: 0,6–4m

Telefoto: 0,6–2,7m

Con película a color de ISO 400

Gran angular: 0,6–8m

Telefoto: 0,6–5,4m

**Tiempo de reciclaje del flash:** Aprox. 4 segundos

**Condiciones del flash:** Utilizando el botón del modo de flash

1. Modo con flash automático y reducción de "ojos rojos"
2. Modo con flash automático
3. Modo con flash: Se dispara todas las veces.
4. Modo sin flash: No se dispara
5. Modo de autodisparo: Se dispara automáticamente en condiciones de poca iluminación (con sincronización lenta)

**Fuente de alimentación:** Una pila de litio (CR 123A/DL 123A 3V)

**Duración de la pila:** Aprox. 17 rollos de 24 exposiciones

**Dimensiones:** 121 (An) × 68 (Al) × 44,4 (F) mm

**Peso:** 230 g (sin la pila de la cámara)

- Todos los datos están basados en el Método de Pruebas Estándar de Canon.
- Sujeto a cambios sin previo aviso.

Company information that is no longer current has been removed. If you have any questions regarding this model and are calling from the USA, please call 1 800 OK CANON

## Free Manuals Download Website

<http://myh66.com>

<http://usermanuals.us>

<http://www.somanuals.com>

<http://www.4manuals.cc>

<http://www.manual-lib.com>

<http://www.404manual.com>

<http://www.luxmanual.com>

<http://aubethermostatmanual.com>

Golf course search by state

<http://golfingnear.com>

Email search by domain

<http://emailbydomain.com>

Auto manuals search

<http://auto.somanuals.com>

TV manuals search

<http://tv.somanuals.com>