

LiftMaster®

PROFESSIONAL

Overview

For use with any 315 MHz SECURITY+® garage door openers having a purple "learn" button (refer to Step 4.)

The system uses biometric technology that enables an authorized user to gain access by scanning their fingerprint. The sensor strip on the unit makes a numeric template of the fingerprint that is unique to that user. The unit's memory can store up to ten fingerprints.

- The term "enroll" refers to scanning the fingerprint so the device will recognize the user.
- The term "swipe" refers to the movement of the finger across the sensor strip.
- The term "LED" stands for Light Emitting Diode. There are 6 LEDs located on the Fingerprint Keyless Entry.

When unit is on, it is programmed to shut off after a short period of time. The unit's sensor strip is sensitive so it is important to read the Tips for Success before attempting to use the Fingerprint Keyless Entry.

Step 1 Install the Unit

1. Remove cover.
2. Fasten bottom screw to mounting surface. Allow 1/8" (3 mm) to protrude above surface. Position unit on screw head and adjust for snug fit.
3. Fasten top screw. Replace cover.

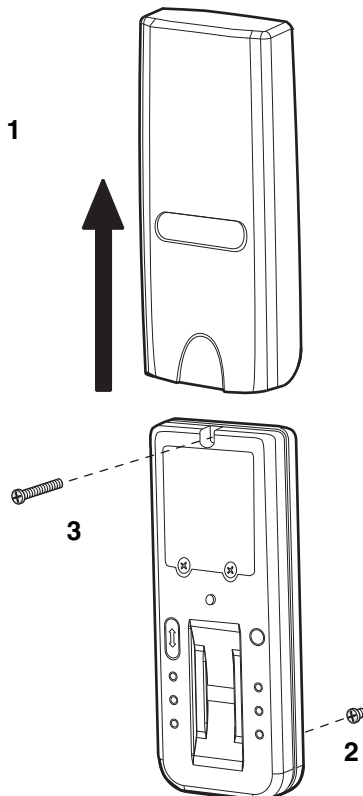

Model 379LM-10 and 379LMC-10 Fingerprint Keyless Entry

⚠ WARNING

To prevent possible SERIOUS INJURY or DEATH from a moving gate or garage door:

- Install Keyless Entry Control within sight of the garage door, out of reach of children at a minimum height of 5 feet (1.5 m), and away from ALL moving parts of door.
- ALWAYS keep remote controls out of reach of children. NEVER permit children to operate, or play with remote control transmitters.
- Activate gate or door ONLY when it can be seen clearly, is properly adjusted, and there are no obstructions to door travel.
- ALWAYS keep gate or garage door in sight until completely closed. NEVER permit anyone to cross path of moving gate or door.

NOTICE: To comply with FCC and or Industry Canada (IC) rules, adjustment or modifications of this receiver and/or transmitter are prohibited, except for changing the code setting or replacing the battery. THERE ARE NO OTHER USER SERVICEABLE PARTS.

Tested to Comply with FCC Standards for Home or office use. Operation is subject to the following two conditions: (1) this device may not cause harmful interference, and (2) this device must accept any interference received, including interference that may cause undesired operation.

Tips for Success

CORRECT

1. Make sure finger is clean and dry. Place finger flat above the sensor strip with the top knuckle above the sensor.
2. Swipe finger straight down keeping firm contact with the sensor. The swipe should be a slow, constant speed.

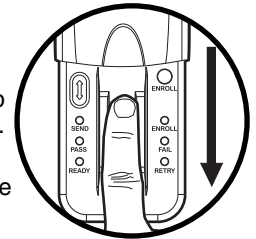

SPECIAL NOTES: Use the same finger for every swipe. It is important to swipe finger slowly and firmly as this is the reason most swipes fail.

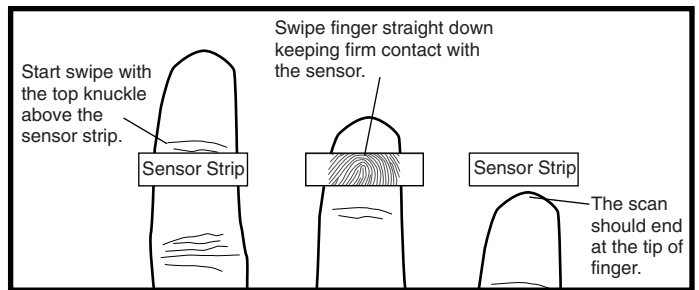

INCORRECT

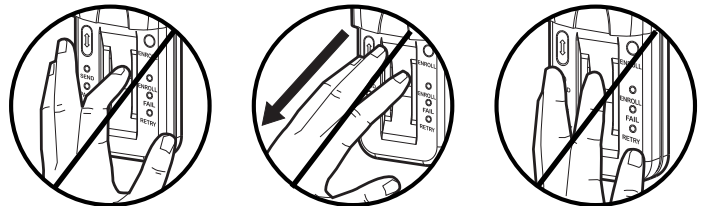

- Do not bend finger during swipe as this will only scan the tip of your finger.
- Swipe finger straight down, not at an angle.
- Swipe flat, not tilted or rolled to one side.

Reference

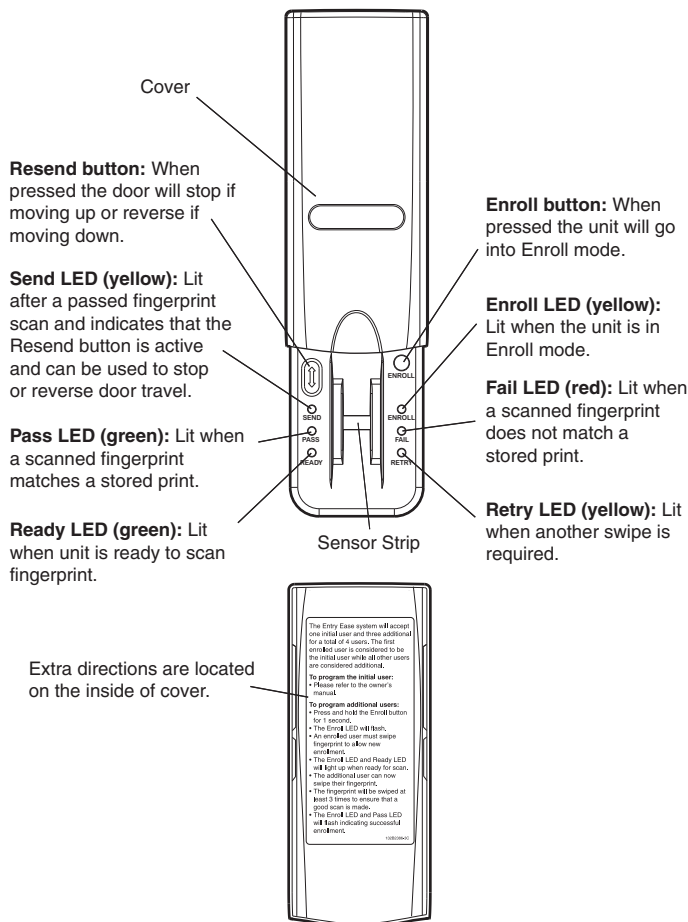

Step 2 Enroll Initial User

NOTE: The unit requires 3 passed swipes to enroll a user.

1. Open cover to turn unit on. Wait until Enroll LED and Ready LED are lit (not flashing).

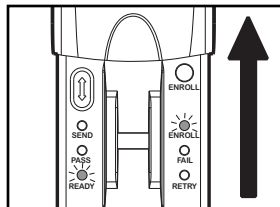

2. Swipe finger slowly and firmly down the sensor strip until three passed swipes are made.

NOTE: The Pass LED will light for a passed swipe. The Retry LED will light if another swipe is needed. Swipe slowly and with more pressure if this occurs.

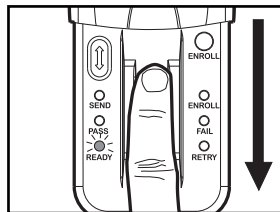

3. After the third passed swipe, the Enroll and Pass LED will flash. Enrollment is complete.

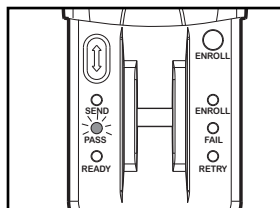

NOTE: If cover is already open, press either the Resend or the Enroll button to turn unit on. If the Ready LED is lit refer to Factory Reset in the Erase/Reset section.

Step 3 Enroll Additional Users

NOTE: The device can store up to ten fingerprints at a time. An enrolled user must swipe finger first to enroll new user.

1. Open cover and wait until Ready LED is lit.

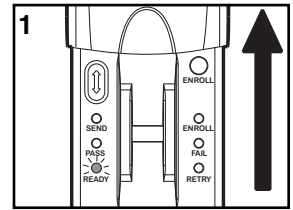

2. Press and hold Enroll button until Enroll LED starts to flash.

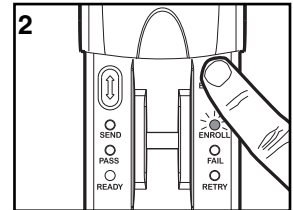

3. While the Enroll LED is flashing an enrolled user must slowly and firmly swipe finger.

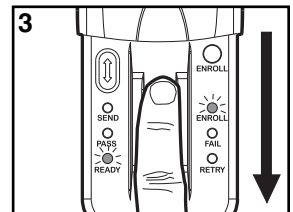

4. The Enroll LED and Ready LED will light when ready for new user to swipe finger.

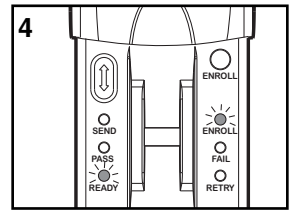

5. New user should swipe finger slowly and firmly down the sensor strip until three passed swipes are made.

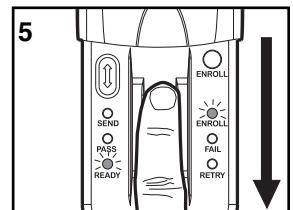

6. The Enroll LED and Pass LED will flash when new user is enrolled. Unit will return to Ready mode.

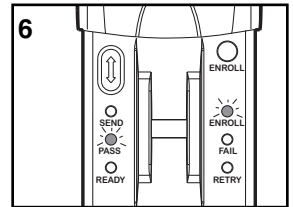

NOTE: If cover is already open, press either the Resend or the Enroll button to turn unit on. The Pass LED will light for a passed swipe. The Retry LED will light if another swipe is needed.

Step 4 Program to Opener

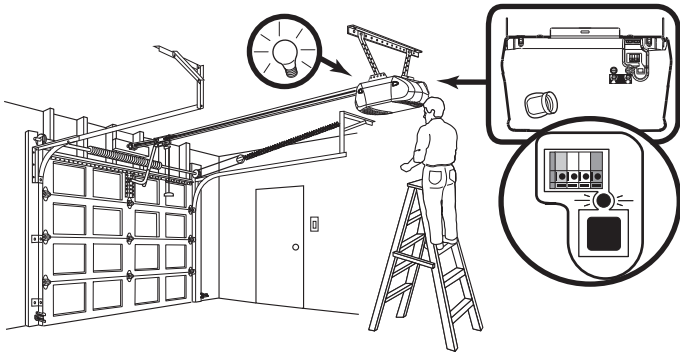

NOTE: The unit must have an enrolled user before it can be programmed to the opener. Due to the 30 second time interval, a second person may be needed to press the "learn" button. If there is no purple "learn" button refer to Troubleshooting.

1. Press and release the purple "learn" button on the motor unit of the garage door opener. See illustration above.
2. Open cover and wait for Ready LED to light.

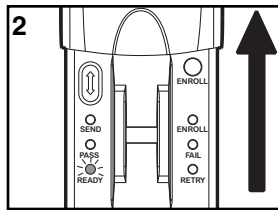

3. Within 30 seconds of pressing the "learn" button, slowly and firmly swipe enrolled finger.

NOTE: The Retry LED will light if another swipe is needed.

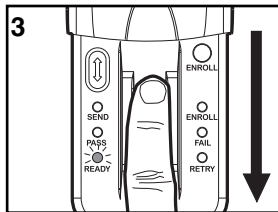

4. After a passed swipe the Pass LED will light followed by a lit Send LED. The opener lights will flash. Programming is complete.

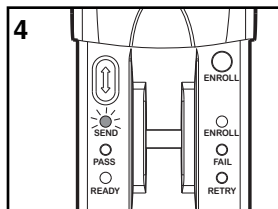

5. If the opener lights don't flash, press and release the Resend button at 1 second intervals for up to 5 seconds until the opener lights flash or the door moves. Programming is complete.

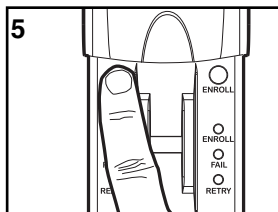

NOTE: If unit will not program to opener repeat the steps above or refer to Troubleshooting.

Step 5 Operation

1. Open cover and wait until Ready LED is lit.

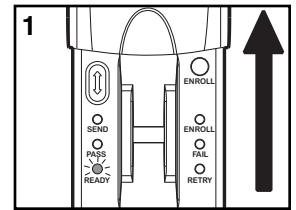

2. Swipe finger slowly and firmly down the sensor strip.

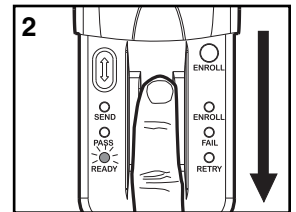

3. The Pass LED will flash and garage door will either open or close.

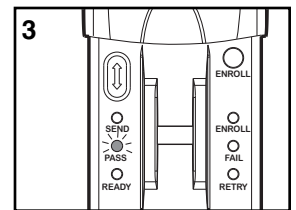

NOTE: If cover is already open, press either the Resend or the Enroll button to turn unit on. The Fail or Retry LED will light if another swipe is needed. If this occurs, swipe slowly and with more pressure. It may require multiple swipes to get a passed swipe.

While the door is traveling the Send LED will be lit. During this time the only way to reverse or stop the door is to press the Resend button.

Erase/Reset

• To erase users:

NOTE: Erasing a user will erase **ALL** stored fingerprints. User does **NOT** need to reprogram to opener.

1. Open cover and wait until Ready LED is lit.
2. Enrolled user must slowly and firmly swipe fingerprint.

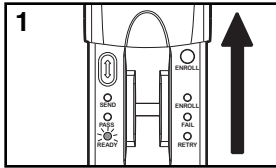

3. Press and hold the Enroll button for at least 6 seconds. The Pass LED and Fail LED will flash for 15 seconds. During this time the Resend button is active. After 15 seconds the Enroll and Ready LEDs will light indicating fingerprints are erased. The unit will return to Enroll mode.

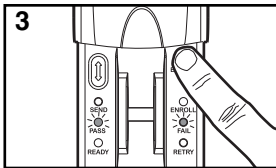
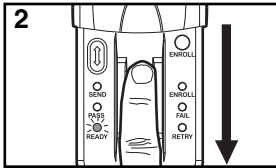

• To return to Factory Reset state:

NOTE: Factory reset state will erase **ALL** stored fingerprints. This method should be used **ONLY** when an enrolled user is not available as it requires user to reprogram unit to opener.

1. Open cover and wait until Ready LED is lit.
2. Press and hold the Enroll button until all LEDs turn off. Release button.

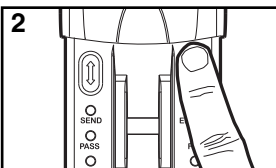
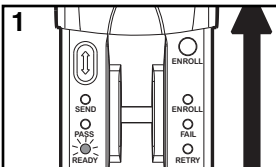

3. Again press and hold the Enroll button until the Ready and Enroll LEDs are lit and not flashing.

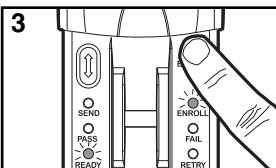

Troubleshooting

• If no known enrolled users are available:

- The memory must be erased using the Factory Reset process.

• If no known enrolled users are available:

- Ensure that the Ready LED is lit before you swipe.
- Ensure that the fingerprint is swiped correctly (See Tips for Success).
- Ensure that fingerprint is enrolled.
- Ensure that sufficient pressure is being applied to sensor strip (do not press too hard).
- Ensure that the sensor and finger are not wet.

• If finger is enrolled but unit will not program to opener:

- Ensure that the opener has a purple “learn” button. If opener does not have a purple “learn” button it is not compatible with the unit.

• If the unit is in Enroll mode at power up:

- Complete enrollment process for initial user.
- The initial enroll process failed (signalled by a lit Enroll LED and Fail LED) and must be repeated.

• If enrolling new user and all LEDs flash and unit returns to Ready mode:

- The memory is full. In order to add new user, the memory needs to be erased. Refer to Erase User or Factory Reset.

• If the unit does not wake:

- A button may be stuck. Press Enroll and Resend buttons to ensure free movement.
- The batteries may need to be replaced.

• If the Fail LED flashes during use:

- The batteries need to be replaced.

NOTE: If sensor is dirty, user should wipe sensor with a clean finger. It is recommended that the sensor be periodically cleaned with a lint-free cloth dampened with alcohol.

The Battery

⚠ WARNING

To prevent possible **SERIOUS INJURY** or **DEATH**:

- NEVER allow small children near batteries.
- If battery is swallowed, immediately notify doctor.

The batteries should produce power for at least one year. Replace when the Fail LED flashes during use. The unit requires 4 AAA batteries.

Dispose of old batteries properly.

1. Slide cover completely off.
2. Unscrew the two screws and remove the battery cover.
3. Replace the batteries. Screw the battery cover back on.
4. Slide cover back into place.

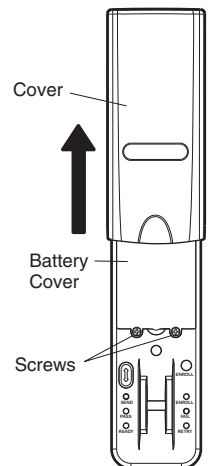

Replacement parts:

Cover.....41A6481

FOR SERVICE DIAL OUR TOLL FREE NUMBER:

1-800-528-9131

Caractéristiques

Pour utilisation avec les ouvre-portes de Security:® 315 MHz possédant un bouton « Learn » violet (se reporter à l'Étape 4).

Le système utilise une technologie biométrique qui permet l'accès à un utilisateur autorisé par vérification des empreintes digitales. Le capteur de bande situé sur l'appareil effectue un modèle numérique de l'empreinte digitale propre à cet utilisateur. La mémoire de l'appareil peut stocker jusqu'à dix empreintes digitales.

- Le terme « enroll » (« inscrire ») se rapporte au scanner de l'empreinte digitale pour que l'appareil reconnaisse l'utilisateur.
- Le terme « swipe » (« glisser ») se rapporte au mouvement du doigt sur le capteur de bande.
- Le terme « LED » désigne Light Emitting Diode (diode électroluminescente). Il y a 6 voyants lumineux sur le Système d'Ouverture Sans Clé à Empreintes Digitales.

Lorsque l'appareil est en marche, il est programmé pour s'éteindre après un court laps de temps. La bande de sensorimétrie de ce modèle étant sensitive, il est important de lire les Tuyaux pour le Succès avant d'essayer d'utiliser le Système d'Ouverture Sans Clé à Empreintes Digitales.

Étape 1 Installation de l'appareil

1. Retirez le couvercle.
2. Serrez la vis du bas sur la surface de montage. Laissez dépasser un espace de 3 mm (1/8 po) au-dessus de la surface.
3. Serrez la vis du haut. Repositionnez le couvercle.

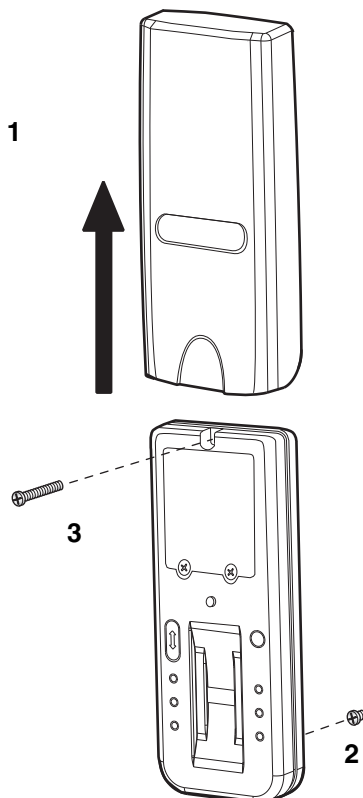

⚠ AVERTISSEMENT

Afin d'éliminer les risques de BLESSURES GRAVES ou de MORT découlant de l'actionnement d'une clôture ou d'une porte de garage :

- Poser la commande de porte en vue de la porte de garage, hors de la portée des enfants à une hauteur minimum de 5 pieds (1,5 m), et à l'écart de TOUTES les pièces mobiles de la porte.
- TOUJOURS garder les télécommandes hors de la portée des enfants. NE JAMAIS laisser un enfant manipuler une télécommande ni jouer avec elle.
- Actionner la clôture ou la porte UNIQUEMENT lorsqu'elle est clairement visible, correctement ajustée et que le mécanisme est libre de toute entrave.
- TOUJOURS garder la clôture ou la porte de garage en vue jusqu'à sa fermeture complète. NE PERMETTEZ à quiconque de passer lorsqu'une clôture ou une porte est en mouvement.

AVIS : Les règles de la FCC ou d'Industrie Canada (IC), ou les deux, interdisent tout ajustement ou toute modification de ce récepteur et/ou de cet émetteur, sauf pour modifier le code ou pour remplacer la pile. IL N'EXISTE AUCUNE AUTRE PIÈCE SUSCEPTIBLE D'ÊTRE ENTRETENUE PAR L'UTILISATEUR.

Vérfié pour conformité avec les normes de la FCC POUR UTILISATION À LA MAISON OU AU BUREAU. L'utilisation est sujette aux deux conditions ci-après : (1) ce dispositif ne peut causer des interférences nuisibles, et (2) ce dispositif doit accepter toute interférence reçue, y compris une interférence pouvant causer un fonctionnement non désiré.

Conseils utiles

CORRECT

1. Vérifiez que votre doigt est propre et sec. Placez votre doigt au-dessus du capteur de bande, votre articulation du haut doit se trouver au-dessus du capteur.
2. Faites glisser votre doigt vers le bas en maintenant un contact ferme avec le capteur. Faites lentement glisser votre doigt.

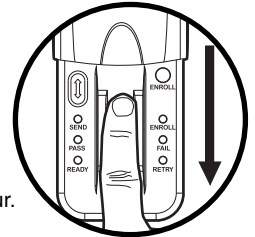

REMARQUES SPÉCIALES : Use el mismo dedo para cada pasada. Es importante pasar el dedo lenta y firmemente, ya que ésta es la razón por la que no son aceptadas la mayoría de las pasadas.

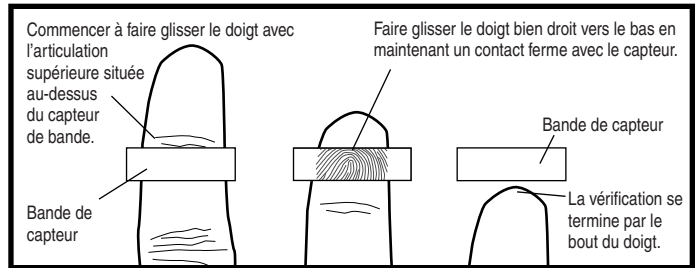

ERRONÉ

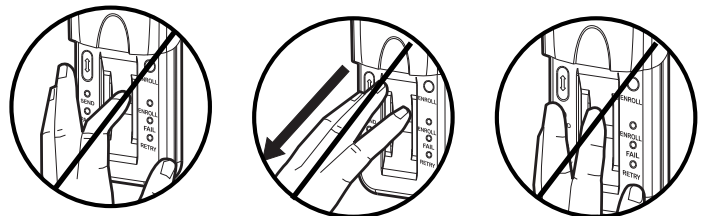

- Ne pliez pas votre doigt lorsque vous le faites glisser car seul le bout de votre doigt sera scanné.
- Faites glisser votre doigt bien droit vers le bas, ne l'inclinez pas.
- Faites glisser votre doigt bien à plat et non incliné ou roulé vers un côté.

Referencia

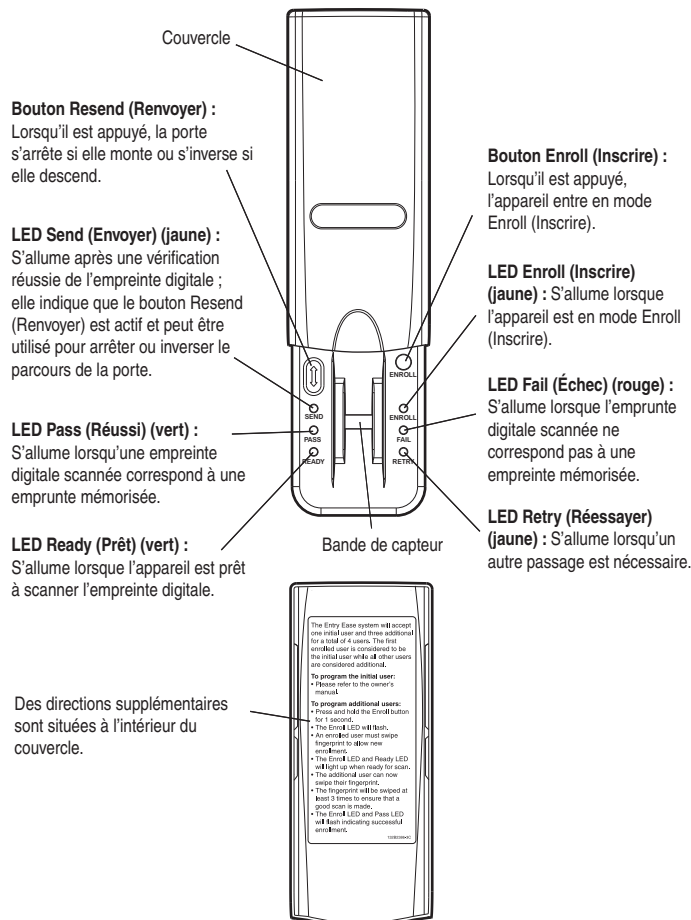

Étape 2 Inscription de l'utilisateur initial

REMARQUE : Pour inscrire un utilisateur, l'appareil requiert 3 passages réussis.

1. Ouvrez le couvercle pour allumer l'appareil. Patientez jusqu'à ce que les LED Enroll (Inscrire) et Ready (Prêt) s'allument (elles ne doivent pas clignoter).

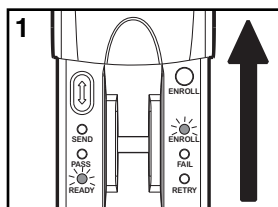

2. Faites glisser votre doigt lentement et fermement sur le capteur de bande jusqu'à ce que trois passages réussis soient réalisés.

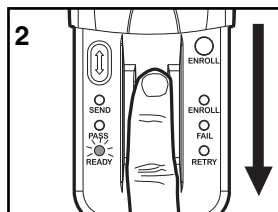

REMARQUE : La LED Pass (Réussi) s'allume lorsqu'un passage est réussi. La LED Retry (Réessayer) s'allume lorsqu'un autre passage est nécessaire. Auquel cas, faites glisser lentement et fermement avec plus de pression.

3. Après le troisième passage réussi, les LED Enroll (Inscrire) et Pass (Réussi) s'allument. L'inscription est terminée.

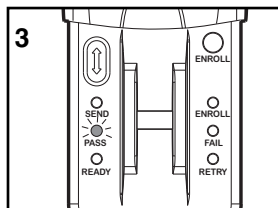

REMARQUE : Si le couvercle est déjà ouvert, appuyez sur le bouton Resend (Renvoyer) ou sur le bouton Enroll (Inscrire) pour allumer l'appareil. Si la LED Ready (Prêt) est allumée, reportez-vous à la restauration des paramètres usine de la section Suppression/Réinitialisation.

Étape 3 Inscription d'utilisateur(s) supplémentaire(s)

REMARQUE : L'appareil peut stocker jusqu'à quatre empreintes digitales à la fois. Un utilisateur inscrit doit faire glisser son doigt en premier pour pouvoir inscrire un nouvel utilisateur.

1. Ouvrez le couvercle et patientez jusqu'à ce que la LED Ready (Prêt) s'allume.

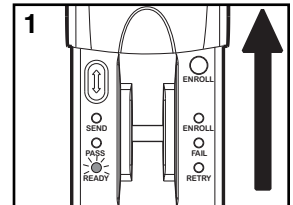

2. Appuyez et maintenez appuyé le bouton Enroll (Inscrire) jusqu'à ce que la LED Enroll (Inscrire) commence à clignoter.

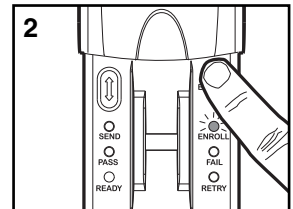

3. Tandis que la LED Enroll (Inscrire) clignote, un utilisateur inscrit doit faire glisser lentement et fermement son doigt.

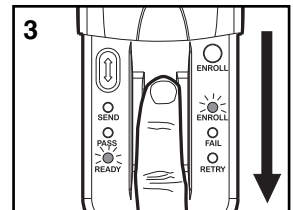

4. Les LED Enroll (Inscrire) et Ready (Prêt) s'allument lorsque l'appareil est prêt pour qu'un autre utilisateur fasse glisser son doigt.

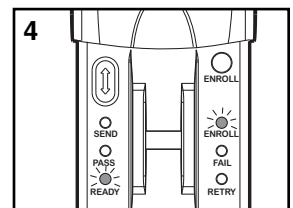

5. Un nouvel utilisateur doit faire glisser lentement et fermement son doigt de haut en bas du capteur de bande jusqu'à ce que trois passages réussis soient réalisés.

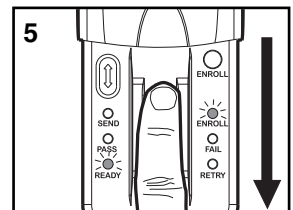

6. Les LED Enroll (Inscrire) et Pass (Réussi) s'allument lorsque le nouvel utilisateur est inscrit. L'appareil revient ensuite en mode Ready (Prêt).

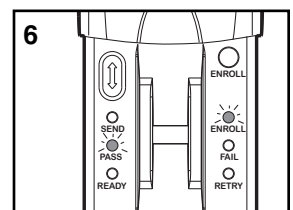

REMARQUE : Si le couvercle est déjà ouvert, appuyez sur le bouton Resend (Renvoyer) ou sur le bouton Enroll (Inscrire) pour allumer l'appareil. La LED Pass (Réussi) s'allume lorsqu'un passage réussi est réalisé. La LED Retry (Réessayer) s'allume si un autre passage est nécessaire.

Étape 4 Programmation au dispositif d'ouverture

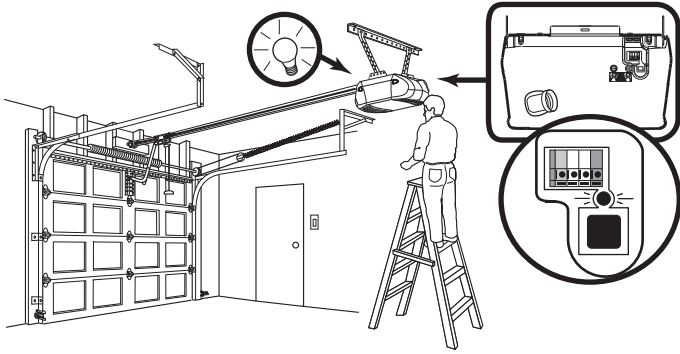

REMARQUE : L'appareil doit avoir un utilisateur inscrit avant d'être programmé au dispositif d'ouverture. Étant donné l'intervalle de 30 secondes, une deuxième personne peut être nécessaire pour appuyer sur le bouton « learn » (« apprendre »). Si personne n'est présent pour appuyer sur le bouton « learn » (« apprendre ») violet, reportez-vous à la section Dépannage.

1. Appuyez puis relâchez le bouton « learn » (« apprendre ») violet situé sur le moteur du dispositif d'ouverture de la porte du garage. Voir illustration ci-dessus.

2. Ouvrez le couvercle et patientez jusqu'à ce que la LED Ready (Prêt) s'allume.

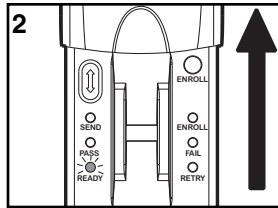

3. Dans les 30 secondes après avoir appuyé sur le bouton « learn » (« apprendre »), faites glisser lentement et fermement le doigt inscrit.

REMARQUE : La LED Retry (Réessayer) s'allume si un autre passage est nécessaire.

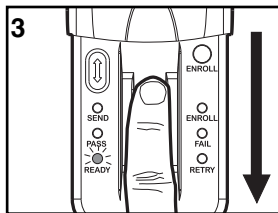

4. Après un passage réussi, la LED Pass (Réussi) puis la LED Send (Envoyer) s'allument. Les lumières du dispositif d'ouverture clignotent. La programmation est terminée.

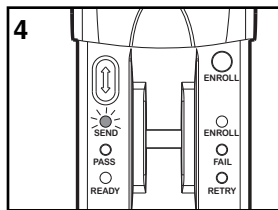

5. Si les lumières du dispositif d'ouverture ne clignotent pas, appuyez puis relâchez le bouton Resend (Renvoyer) à 1 seconde d'intervalle pendant 5 secondes jusqu'à ce que les lumières du dispositif d'ouverture clignotent ou que la porte bouge. La programmation est terminée.

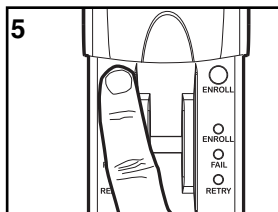

REMARQUE : Si l'appareil ne se programme pas au dispositif d'ouverture, répétez les étapes ci-dessus ou reportez-vous à la section Dépannage.

Étape 5 Fonctionnement

1. Ouvrez le couvercle et patientez jusqu'à ce que la LED Ready (Prêt) s'allume.

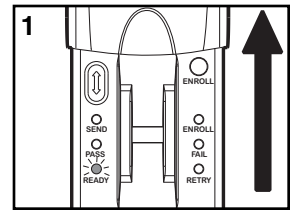

2. Faites glisser votre doigt lentement et fermement du haut vers le bas sur le capteur de bande.

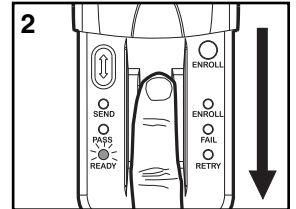

3. La LED Pass (Réussi) clignote et la porte du garage s'ouvre ou se ferme.

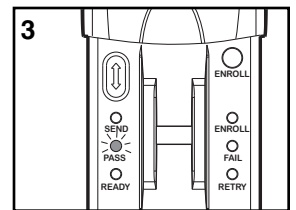

REMARQUE : Si le couvercle est déjà ouvert, appuyez sur le bouton Resend (Renvoyer) ou sur le bouton Enroll (Inscrire) pour allumer l'appareil. La LED Fail (Échec) ou Retry (Réessayer) s'allume si un autre passage est nécessaire. Auquel cas, faites glisser lentement et fermement avec plus de pression. Plusieurs passages sont parfois nécessaires pour réussir un passage.

Lorsque la porte est en mouvement, la LED Send (Envoyer) s'allume. À cet instant, la seule manière d'inverser ou d'arrêter la porte est d'appuyer sur le bouton Resend (Renvoyer).

Suppression/Réinitialisation

• Pour supprimer des utilisateurs :

REMARQUE : La suppression d'un utilisateur supprimera TOUTES les empreintes digitales mémorisées. L'utilisateur ne doit PAS reprogrammer au dispositif d'ouverture.

1. Ouvrez le couvercle et patientez jusqu'à ce que la LED Ready (Prêt) s'allume.
2. L'utilisateur inscrit doit faire glisser lentement et fermement son empreinte digitale.

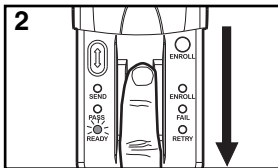
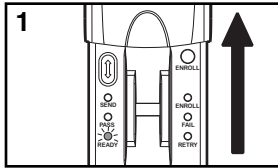

3. Appuyez et maintenez appuyé le bouton Enroll (Inscrire) pendant au moins 6 secondes. Les LED Pass (Réussi) et Fail (Échec) clignotent pendant 15 secondes. Pendant ce temps, le bouton Resend (Renvoyer) est actif. Après 15 secondes les LED Enroll (Inscrire) et Ready (Prêt) s'allument indiquant que les empreintes digitales ont été supprimées. L'appareil revient ensuite en mode Enroll (Inscrire).

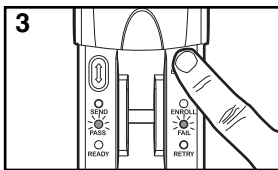

• Pour restaurer les paramètres usine de l'appareil :

REMARQUE : La restauration des paramètres usine supprimera TOUTES les empreintes digitales mémorisées. Cette méthode doit être utilisée UNIQUEMENT lorsqu'un utilisateur inscrit est indisponible étant donné que l'utilisateur doit reprogrammer l'appareil au dispositif d'ouverture.

1. Ouvrez le couvercle et patientez jusqu'à ce que la LED Ready (Prêt) s'allume.

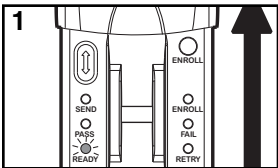

2. Appuyez et maintenez appuyé le bouton Enroll (Inscrire) jusqu'à ce que toutes les LED s'éteignent. Relâchez le bouton.

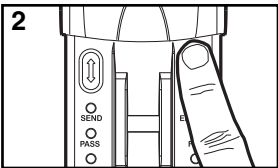

3. Appuyez et maintenez appuyé de nouveau le bouton Enroll (Inscrire) jusqu'à ce que les LED Ready (Prêt) et Enroll (Inscription) s'allument mais ne clignotent pas.

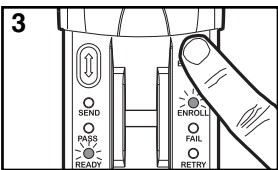

Dépannage

• Si aucun utilisateur inscrit connu n'est disponible :

- La mémoire doit être effacée à l'aide de la procédure de restauration des paramètres usine.

• Si l'appareil ne reconnaît pas une empreinte digitale :

- Vérifiez que la LED Ready (Prêt) est allumée avant de faire glisser votre doigt.
- Vérifiez que l'empreinte digitale est glissée correctement (Voir Conseils utiles).
- Vérifiez que l'empreinte digitale est inscrite.
- Vérifiez qu'une pression suffisante est appliquée au capteur de bande (n'appuyez pas trop fort).
- Vérifiez que le capteur et le doigt ne sont pas mouillés.

• Si le doigt est inscrit mais que l'appareil ne se programme pas au dispositif d'ouverture :

- Vérifiez que le dispositif d'ouverture a un bouton « learn » (« apprendre ») violet. Si le dispositif d'ouverture n'a pas de bouton « learn » (« apprendre ») violet, il n'est pas compatible à l'appareil.

• Si l'appareil est en mode Enroll (Inscrire) à l'allumage :

- Suivez la procédure d'inscription pour l'utilisateur initial.
- La procédure d'inscription initiale a échoué (signalé par les LED Enroll (Inscrire) et Fail (Échec) qui s'allument) et doit être répétée.

• Si à l'inscription d'un nouvel utilisateur toutes les LED clignotent et l'appareil revient en mode Ready (Prêt) :

- La mémoire est pleine. Pour ajouter un nouvel utilisateur, la mémoire doit être effacée. Reportez-vous à l'étape Suppression d'utilisateur ou Restauration des paramètres usine..

• Si l'appareil ne répond pas :

- Un bouton est peut-être bloqué. Appuyez sur les boutons Enroll (Inscrire) et Resend (Renvoyer) pour assurer un mouvement libre.
- Les piles doivent être remplacées.

• Si la LED Fail (Échec) clignote durant l'utilisation :

- Les piles doivent être remplacées.

REMARQUE : Si le capteur est sale, l'utilisateur doit faire glisser un doigt propre. Il est conseillé de nettoyer le capteur régulièrement à l'aide d'un chiffon sans peluche humidifié avec de l'alcool.

Pile

⚠ AVERTISSEMENT

Pour prévenir d'éventuelles BLESSURES GRAVES ou la MORT:

- NE JAMAIS laisser de petits enfants à proximité des piles.
- Aviser immédiatement un médecin en cas d'ingestion de la pile.

La durée théorique des piles est d'au moins un an. Remplacez-les lorsque la LED Fail (Échec) clignote durant l'utilisation. L'appareil nécessite 4 piles AAA.

Jetez vos vieilles piles dans les centres de récupérations prévus à cet effet.

1. Retirez le couvercle en le glissant complètement.
2. Dévissez les deux vis et retirez le couvercle des piles.
3. Remplacez les piles. Revissez le couvercle des piles.
4. Repositionnez le couvercle en le faisant glisser.

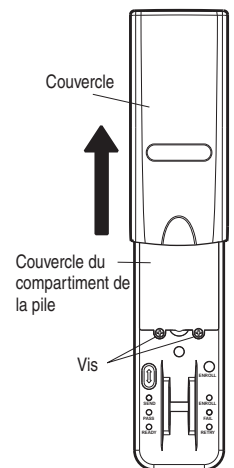

Pièces de Reparation:

Couvercle41A6481

POUR LE SERVICE, PRIÈRE DE COMPOSER NOTRE NUMÉRO SANS FRAIS:

1-800-528-9131

Free Manuals Download Website

<http://myh66.com>

<http://usermanuals.us>

<http://www.somanuals.com>

<http://www.4manuals.cc>

<http://www.manual-lib.com>

<http://www.404manual.com>

<http://www.luxmanual.com>

<http://aubethermostatmanual.com>

Golf course search by state

<http://golfingnear.com>

Email search by domain

<http://emailbydomain.com>

Auto manuals search

<http://auto.somanuals.com>

TV manuals search

<http://tv.somanuals.com>