

### Overview

The system uses biometric technology that enables an authorized user to gain access by scanning their fingerprint. The sensor strip on the unit makes a numeric template of the fingerprint that is unique to that user. The unit's memory can store up to four fingerprints.

- The term "enroll" refers to scanning the fingerprint so the device will recognize the user.
- The term "swipe" refers to the movement of the finger across the sensor strip.
- The term "LED" stands for Light Emitting Diode. There are 6 LEDs located on the Fingerprint Keyless Entry.

When unit is on, it is programmed to shut off after a short period of time. The unit's sensor strip is sensitive so it is important to read the Tips for Success before attempting to use the Fingerprint Keyless Entry.

### Carton Inventory

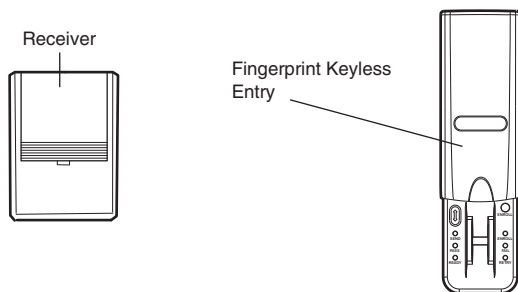

### Step 1 Install the Receiver

1. Unplug the opener before proceeding.
2. OPEN RECEIVER: Insert a small screwdriver in slot on receiver front panel as shown. Twist up actuator cover.
3. CONNECT RECEIVER AND OPENER: Remove about 1/4" (6 mm) of insulation from each end of the 2-strand bell wire. Connect one end to the receiver screw terminals (polarity is NOT required). Route wire along the channels and out the bottom as shown.
4. Connect the other end of the bell wire to the two opener terminals labeled "2" (white) and "1" (red), "common" and "command" or the terminals used for the push button control.
5. Use insulated staples to secure bell wire between receiver and opener. Length of bell wire depends on where the receiver will be installed. Replace actuator cover.
6. Choose a 120Vac polarized outlet for the receiver which is OUT OF THE REACH OF CHILDREN. Plug receiver into selected outlet. Return power to the opener.

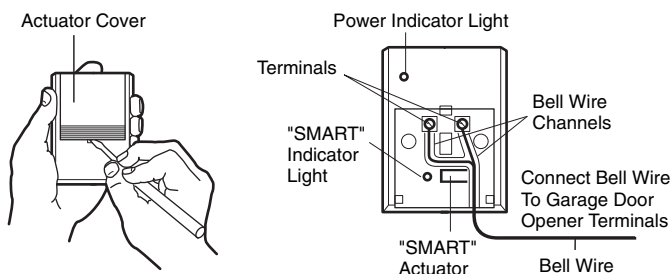

### ⚠️ WARNING

To prevent possible SERIOUS INJURY or DEATH from electrocution:

- Be sure power is not connected BEFORE installing the receiver.

To prevent possible SERIOUS INJURY or DEATH from a moving gate or garage door:

- Install Keyless Entry Control within sight of the garage door, out of reach of children at a minimum height of 5 feet (1.5 m), and away from all moving parts of door.
- ALWAYS keep remote controls out of reach of children. NEVER permit children to operate, or play with remote control transmitters.
- Activate gate or door ONLY when it can be seen clearly, is properly adjusted, and there are no obstructions to door travel.
- ALWAYS keep gate or garage door in sight until completely closed. NEVER permit anyone to cross path of moving gate or door.

### NOTICE TO U. S. CONSUMERS:

Some states prohibit the service or repair of garage door openers which cannot be made to comply with the safety standards contained in UL 325 (1988 revision). In order to comply with both the letter and the spirit of these laws, this universal radio control should not be used with any LiftMaster®, Chamberlain®, or Sears Craftsman® garage door opener manufactured prior to April 1, 1982. To find out if your Chamberlain-made garage door opener was manufactured prior to or after April 1, 1982, please call 1-800-528-9131 before installing this universal radio control.

### Step 2 Install the Keyless Entry

1. Remove cover.
2. Fasten bottom screw to mounting surface. Allow 1/8" (3 mm) to protrude above surface. Position unit on screw head and adjust for snug fit.
3. Fasten top screw. Replace cover.

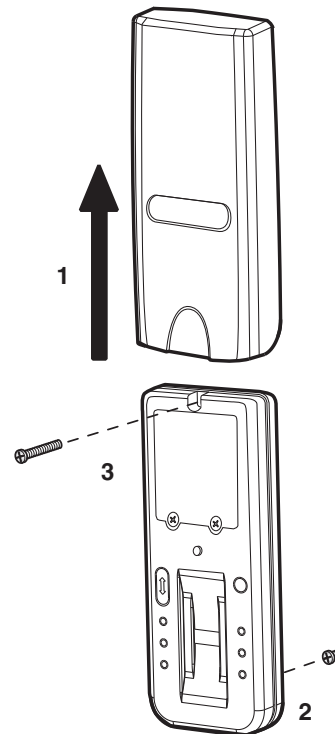

## Tips for Success

### CORRECT

1. Make sure finger is clean and dry. Place finger flat above the sensor strip with the top knuckle above the sensor.
2. Swipe finger straight down keeping firm contact with the sensor. The swipe should be a slow, constant speed.

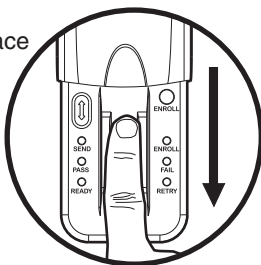

**SPECIAL NOTES:** Use the same finger for every swipe. It is important to swipe finger slowly and firmly as this is the reason most swipes fail.

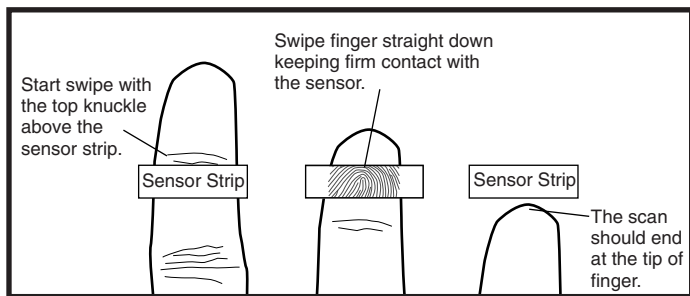

### INCORRECT



- Do not bend finger during swipe as this will only scan the tip of your finger.
- Swipe finger straight down, not at an angle.
- Swipe flat, not tilted or rolled to one side.

## Reference

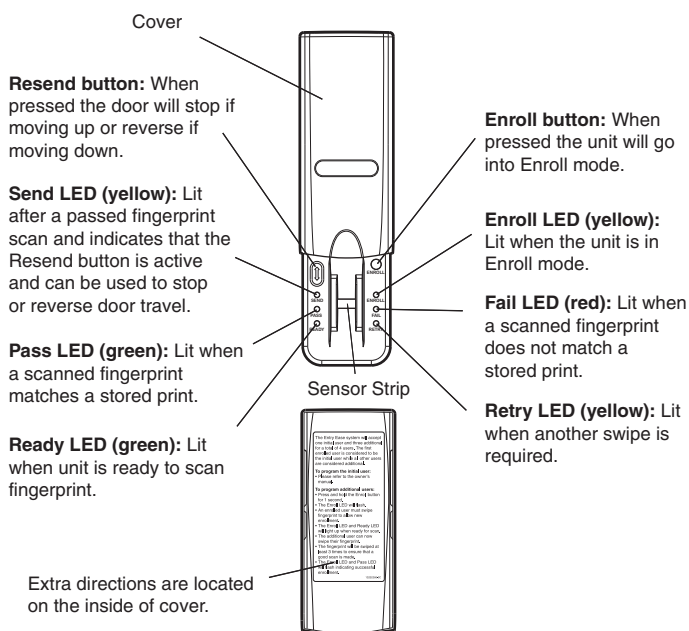

## Step 3 Enroll Initial User

**NOTE:** The unit requires 3 passed swipes to enroll a user.

1. Open cover to turn unit on. Wait until Enroll LED and Ready LED are lit (not flashing).

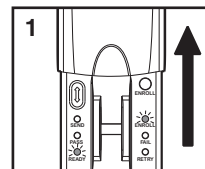

2. Swipe finger **slowly** and **firmly** down the sensor strip until three passed swipes are made.

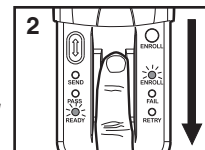

**NOTE:** The Pass LED will light for a passed swipe. The Retry LED will light if another swipe is needed. Swipe slowly and with more pressure if this occurs.

3. After the third passed swipe, the Enroll and Pass LED will flash. Enrollment is complete.

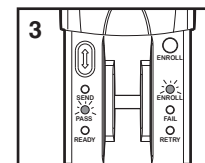

**NOTE:** If cover is already open, press either the Resend or the Enroll button to turn unit on. If the Ready LED is lit refer to Factory Reset in the Erase/Reset section.

## Step 4 Enroll Additional User(s)

**NOTE:** The device can store up to four fingerprints at a time. An enrolled user must swipe finger first to enroll new user.

1. Open cover and wait until Ready LED is lit.

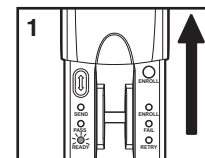

2. Press and hold Enroll button until Enroll LED starts to flash.

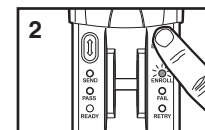

3. While the Enroll LED is flashing an enrolled user must **slowly** and **firmly** swipe finger.

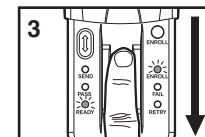

4. The Enroll LED and Ready LED will light when ready for new user to swipe finger.

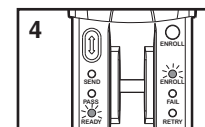

5. New user should swipe finger **slowly** and **firmly** down the sensor strip until three passed swipes are made.

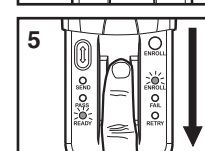

6. The Enroll LED and Pass LED will flash when new user is enrolled. Unit will return to Ready mode.

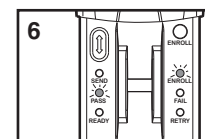

**NOTE:** If cover is already open, press either the Resend or the Enroll button to turn unit on. The Pass LED will light for a passed swipe. The Retry LED will light if another swipe is needed.

## Step 5 Programming

**NOTE:** The unit must have an enrolled user before it can be programmed to the receiver. Due to the 30 second time interval, a second person may be needed to press the "SMART" actuator.

1. Remove the front panel of the receiver case. Press and release the "SMART" actuator on the receiver. The "SMART" indicator light will glow steady for 30 seconds.

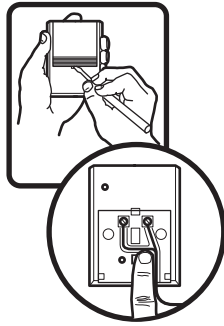

2. Open the Fingerprint Keyless Entry cover and wait for Ready LED to light.

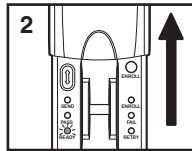

3. Within 30 seconds of pressing the "SMART" actuator, **slowly** and **firmly** swipe enrolled finger.

**NOTE:** The Retry LED will light if another swipe is needed.

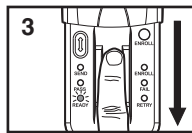

4. After a passed swipe the Pass LED will light followed by a lit Send LED. Programming is complete.

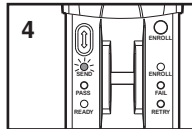

5. If the opener does not operate, press and release the Resend button at 1 second intervals for up to 5 seconds until the door moves. Programming is complete.

**NOTE:** If unit will not program to opener repeat the steps above or refer to Troubleshooting.

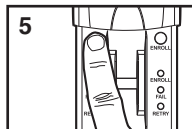

## Step 6 Operation

1. Open cover and wait until Ready LED is lit.
2. Swipe finger **slowly** and **firmly** down the sensor strip.
3. The Pass LED will flash and garage door will either open or close.

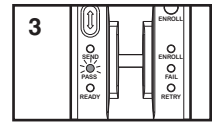
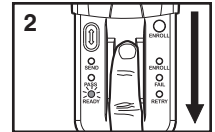
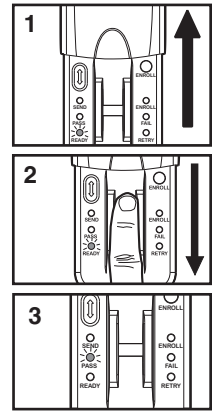

**NOTE:** If cover is already open, press either the Resend or the Enroll button to turn unit on. The Fail or Retry LED will light if another swipe is needed. If this occurs, swipe slowly and with more pressure. It may require multiple swipes to get a passed swipe.

While the door is traveling the Send LED will be lit. During this time the only way to reverse or stop the door is to press the Resend button.

## Erase/Reset

### To erase users:

**NOTE:** Erasing a user will erase **ALL** stored fingerprints. User does **NOT** need to reprogram to opener.

1. Open cover and wait until Ready LED is lit.
2. Enrolled user must **slowly** and **firmly** swipe fingerprint.
3. Press and hold the Enroll button for at least 6 seconds. The Pass LED and Fail LED will flash for 15 seconds. During this time the Resend button is active. After 15 seconds the Enroll and Ready LEDs will light indicating fingerprints are erased. The unit will return to Enroll mode.

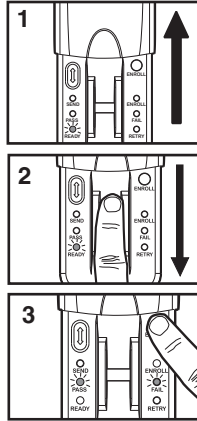

### To return unit to Factory Reset state:

**NOTE:** Factory reset state will erase **ALL** stored fingerprints. This method should be used **ONLY** when an enrolled user is not available as it requires user to reprogram unit to opener.

1. Open cover and wait until Ready LED is lit.
2. Press and hold the Enroll button until all LEDs turn off. Release button.
3. Again press and hold the Enroll button until the Ready and Enroll LEDs are lit and not flashing.

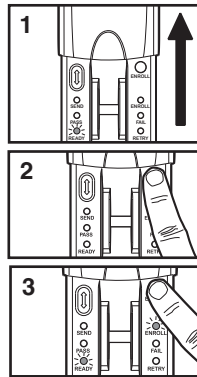

## Troubleshooting

### If no known enrolled users are available:

- The memory must be erased using the Factory Reset process.

### If the unit does not recognize a swiped fingerprint:

- Ensure that the Ready LED is lit before you swipe.
- Ensure that fingerprint is swiped correctly (See Tips for Success).
- Ensure that fingerprint is enrolled.
- Ensure that sufficient pressure is being applied to sensor strip (do not press too hard).
- Ensure that the sensor and finger are not wet.

### If the unit is in Enroll mode at power up:

- Complete enrollment process for initial user.
- The initial enroll process failed (signalled by a lit Enroll LED and Fail LED) and must be repeated.

### If enrolling new user and all LEDs flash and unit returns to Ready mode:

- The memory is full. In order to add new user, the memory needs to be erased. Refer to Erase User or Factory Reset.

### If the unit does not wake:

- A button may be stuck. Press Enroll and Resend buttons to ensure free movement.
- The batteries may need to be replaced.

### If the Fail LED flashes during use:

- The batteries need to be replaced.

**NOTE:** If sensor is dirty, user should wipe sensor with a clean finger. It is recommended that the sensor be periodically cleaned with a lint-free cloth dampened with alcohol.

## The Battery

### ! WARNING

To prevent possible **SERIOUS INJURY** or **DEATH**:

- NEVER allow small children near batteries.
- If battery is swallowed, immediately notify doctor.

The batteries should produce power for at least one year. Replace when the Fail LED flashes during use. The unit requires 4 AAA batteries.

Dispose of old batteries properly.

1. Slide cover completely off.
2. Unscrew the two screws and remove the battery cover.
3. Replace the batteries. Screw the battery cover back on.
4. Slide cover back into place.

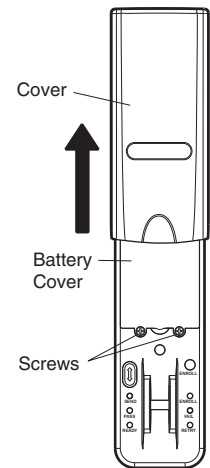

### Replacement parts:

Cover .....41A6481

**NOTICE:** To comply with FCC and or Industry Canada (IC) rules, adjustment or modifications of this receiver and/or transmitter are prohibited, except for changing the code setting or replacing the battery. THERE ARE NO OTHER USER SERVICEABLE PARTS.

Tested to Comply with FCC Standards FOR HOME OR OFFICE USE. Operation is subject to the following two conditions: (1) this device may not cause harmful interference, and (2) this device must accept any interference received, including interference that may cause undesired operation.

**FOR SERVICE DIAL OUR TOLL FREE NUMBER:**

**1-800-528-9131**

### Generalidades

La sistema usa tecnología biométrica que permite a un usuario autorizado tener acceso escaneando su huella digital. El sensor de la unidad forma una plantilla numérica de la huella digital que es exclusiva del usuario. La memoria de la unidad puede almacenar hasta cuatro huellas digitales.

- El término "registrar" se refiere a escanear la huella digital de modo que el dispositivo reconozca al usuario.
- El término "pasar" se refiere al movimiento del dedo a través del sensor.
- El término "LED" significa diodo emisor de luz. Hay 6 LED en el llave digital de huella digital.

Cuando se enciende la unidad, está programada para apagarse después de un período corto. El sensor de la unidad es sensible, por lo que es importante leer las Recomendaciones antes de tratar de usar el llave digital de huella digital.

### Inventario de la caja

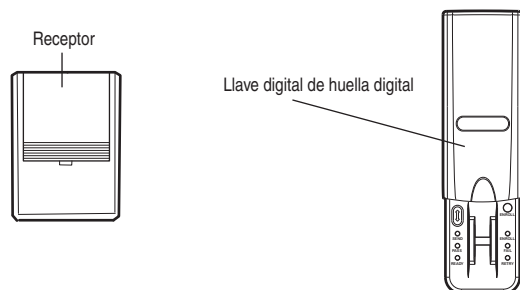

### Paso 1 Instalar el receptor

1. Desenchufar el abridor antes de proceder.
2. **ARBIR EL RECEPTOR:** Inserto un destornillador entre el abertura en el panel frontal de receptor como demostrar. Torcedura arriba el cubierta de actuador.
3. **CONECTAR EL RECEPTOR Y EL ABRIDOR:** Quitar 6 mm (1/4 de pulg.) de aislamiento de los extremos del cable de timbre. Conectar un extremo al los tornillos terminados de receptor (polaridad NO es requerida). Recorrido el cable entre los canales y fuera de bajo como demostrar.
4. Conectar los otros extremos en los dos terminales del abridor marcado "2" (blanco) y "1" (rojo), "común" y "mando" o los terminales usado para los controles de botones.
5. Usar broches aislados para asegurar el cable del timbre entre el receptor y el abridor. Longitud de alambra son dependiente de adonde el receptor es instalada. Reconectar el cubierta de actuador.
6. Componer un tomacorriente de 120 Vca polarizadora el receptor que es FUERA DEL ALCANCE DE LOS NIÑOS. Enchufar el receptor al un tomacorriente de 120 voltios. Reconectar la electricidad al abridor.

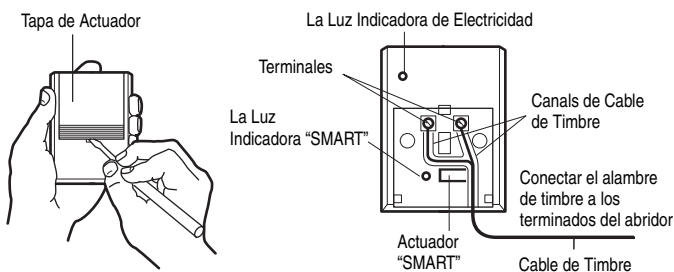

### ⚠️ ⚡ ADVERTENCIA

Para evitar una LESION GRAVE posible o LA MUERTE por electrocución:

- Asegúrese que la electricidad no está conectada ANTES de instalar el receptor.

Para evitar una LESION GRAVE posible o LA MUERTE de una compuerta o puerta de garaje, móvil:

- Instale la llave digital que quede a la vista desde la puerta de la cochera, fuera del alcance de los niños a una altura mínima de 1.5 m (5 pies), y alejado de las partes móviles de la puerta.
- SIEMPRE mantenga los controles remotos fuera del alcance de los niños. NUNCA permita que los niños operen, o jueguen con los transmisores de control remoto.
- Active la compuerta o puerta SOLO cuando pueda verse claramente, está bien ajustada y no hay obstrucciones al recorrido de la puerta.
- SIEMPRE mantenga la compuerta o puerta del garaje a la vista hasta que esté completamente cerrada. NUNCA permita que nadie cruce la trayectoria de una compuerta o puerta móvil.

### AVISO A LOS CONSUMIDORES ESTADOUNIDENSES:

Algunos estados prohíben el servicio o reparación de abridores de puertas de cochera que no pueden cumplir las normas de seguridad contenidas en UL 325 (revisión de 1988). A fin de cumplir con el texto y la intención de estas leyes, este control de radio universal no debe utilizarse con ningún abridor de puertas de cochera Master Mechanic®, Lift-Master®, Chamberlain® o Sears Craftsman® fabricado antes del 1 de abril de 1982. Para saber si el abridor de puerta de cochera Chamberlain fue fabricado antes o después del 1 de abril de 1982, llamar al 1-800-528-9131 antes de instalar este control de radio universal.

### Paso 2 Instale la unidad llave digital

1. Quite la tapa.
2. Enrosque el tornillo inferior a la superficie de montaje. Deje que sobresalga 3 mm (1/8 de pulg.) de la superficie.
3. Enrosque el tornillo superior. Vuelva a colocar la tapa.

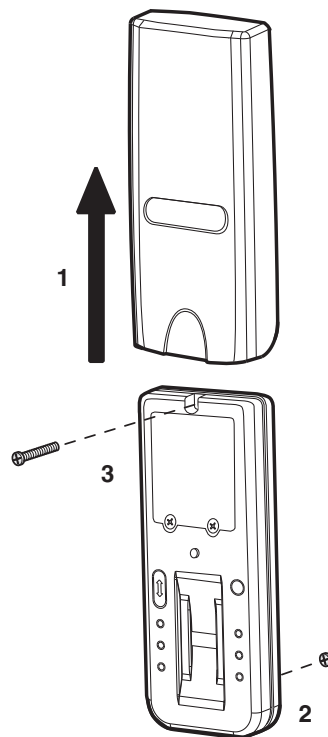

## Recomendaciones

### CORRECTO

1. Asegúrese de que el dedo esté limpio y seco. Ponga el dedo plano encima del sensor con el nudillo superior por encima del sensor.
2. Pase el dedo recto hacia abajo manteniendo un contacto firme con el sensor. El paso del dedo debe ser a una velocidad lenta constante.

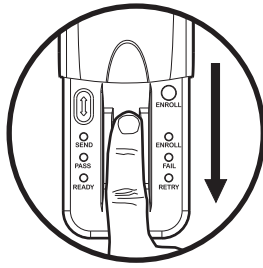

**NOTAS ESPECIALES:** Use el mismo dedo para cada pasada. Es importante pasar el dedo lento y firmemente, ya que ésta es la razón por la que no son aceptadas la mayoría de las pasadas.

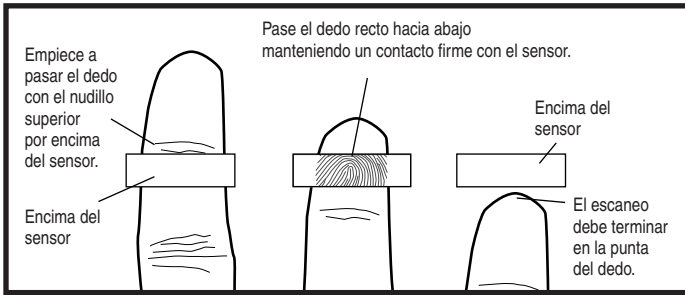

### INCORRECTO

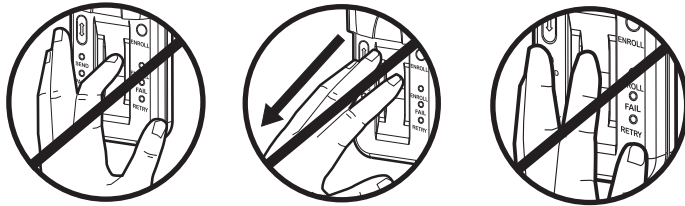

- No doble el dedo durante la pasada, ya que esto sólo escaneará la punta del mismo.
- Pase el dedo recto hacia abajo, no en ángulo.
- Pase el dedo plano, sin inclinar ni hacer que ruede hacia un lado.

## Referencia

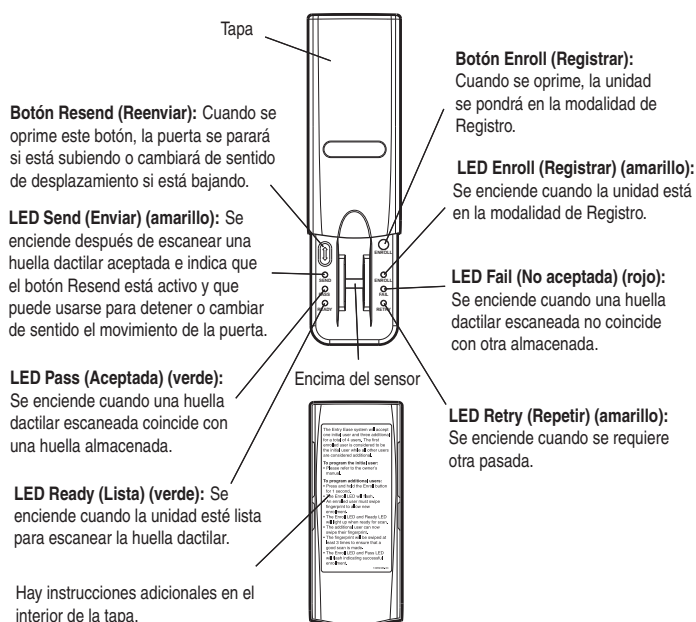

## Paso 3 Registre al usuario inicial

**NOTA:** La unidad requiere 3 pasadas para registrar a un usuario.

1. Abra la tapa para encender la unidad. Espere a que se enciendan el LED Enroll y el LED Ready (sin destellar).

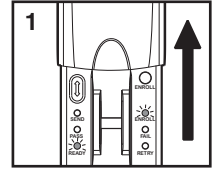

2. Pase el dedo **lenta y firmemente** por el sensor hasta que se acepten tres pasadas.

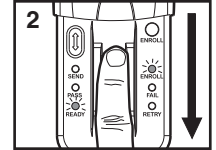

**NOTA:** El LED Pass se encenderá por cada pasada aceptada. El LED Retry se encenderá si se necesita otra pasada. Pase el dedo lentamente y haciendo más fuerza si ocurre esto.

3. Después de la tercera pasada, destellarán los LEDs Enroll y Pass. El registro está completo.

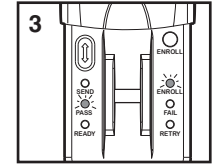

**NOTA:** Si la tapa ya está abierta, oprima el botón Resend o Enroll para encender la unidad. Si se enciende el LED Ready consulte Reajuste de fábrica en la sección de Borrar/Reajustar.

## Paso 4 Registre a usuarios adicionales

**NOTA:** El dispositivo puede almacenar hasta cuatro huellas dactilares de una vez. Un usuario registrado debe pasar el dedo primero para registrar a un usuario nuevo.

1. Abra la tapa y espere a que se encienda el LED Ready.
2. Oprima sin soltar el botón Enroll hasta que empiece a destellar el LED Enroll.
3. Mientras destelle el LED Enroll, el usuario registrado debe pasar el dedo **lenta y firmemente**.
4. El LED Enroll y el LED Ready se encenderán cuando la unidad esté lista para que el nuevo usuario pase el dedo.
5. El nuevo usuario debe pasar el dedo **lenta y firmemente** por el sensor hasta que se efectúen tres pasadas aceptadas.
6. El LED Enroll y el LED Pass destellarán cuando se registre el nuevo usuario. La unidad volverá a la modalidad Lista.

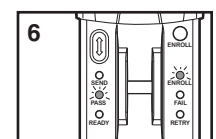
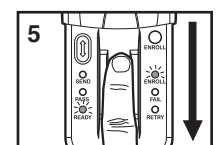
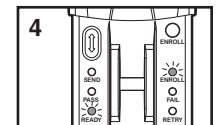
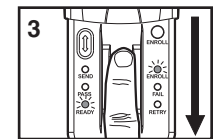
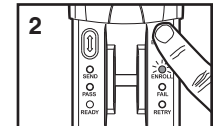
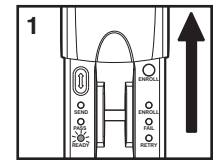

**NOTA:** Si la tapa ya está abierta, oprima el botón Resend o Enroll para encender la unidad. El LED Pass se encenderá después de una pasada aceptada. El LED Retry se encenderá si se necesita otra pasada.

## Paso 5 Programación

**NOTA:** La unidad debe tener un usuario registrado antes de que pueda programarse el receptor. Debido al intervalo de 30 segundos, tal vez sea necesaria una segunda persona para oprimir el botón de "SMART".

1. Quite el panel delante de la caja del receptor con un destornillador. Oprimir y soltar el actuador "SMART" en el receptor. La luz indicadora "SMART" se ilumina continuamente por 30 segundos.

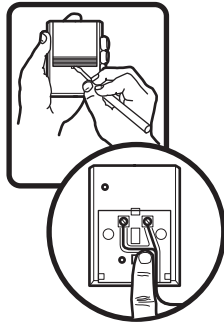

2. Abra la tapa de llave digital de huella digital y espere a que se encienda el LED Ready.

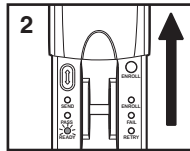

3. Antes de que transcurran 30 segundos después de haber oprimido el botón de "SMART", pase **lenta y firmemente** el dedo registrado.

**NOTA:** El LED Retry se encenderá si se necesita otra pasada.

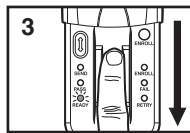

4. Después de una pasada aceptada, se encenderá el LED Pass y después se encenderá el LED Send. La programación está completa.

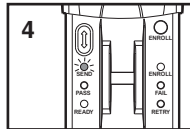

5. Si el abridor no operer, oprima y suelte el botón Resend a intervalos de 1 segundo hasta un máximo de 5 segundos, hasta que mueva la puerta. La programación está completa.

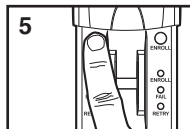

**NOTA:** Si la unidad no programa el abridor, repita los pasos de arriba o consulte Resolución de problemas.

## Paso 6 Operación

1. Abra la tapa y espere a que se encienda el LED Ready.
2. Pase el dedo **lenta y firmemente** por el sensor.
3. El LED Pass destellará y la puerta del garaje se abrirá o se cerrará.

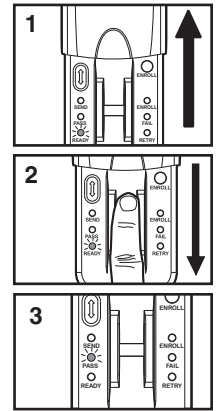

**NOTA:** Si la tapa ya está abierta, oprima el botón Resend o Enroll para encender la unidad. El LED Fail o Retry se encenderá si se necesita otra pasada. Si ocurre esto, pase lentamente y haciendo más fuerza. Tal vez sean necesarias múltiples pasadas para obtener una pasada aceptada.

Mientras la puerta se mueva, estará encendido el LED Send. Durante este tiempo la única forma de invertir el movimiento o detener la puerta es oprimir el botón Resend.

## Borrar/Reajustar

### • Para borrar usuarios:

**NOTA:** Al borrar un usuario se borrarán **TODAS** las huellas digitales almacenadas. El usuario **NO** necesita reprogramar el abridor.

1. Abra la tapa y espere a que se encienda el LED Ready.
2. El usuario inscrito debe registrar **lenta y firmemente** una huella dactilar.
3. Oprima sin soltar el botón Enroll durante al menos 6 segundos. Los LED Pass y Fail destellarán durante 15 segundos. Durante este tiempo el botón Resend estará activo. Después de 15 segundos se encenderán los LED Enroll y Ready indicando que se han borrado las huellas dactilares. La unidad volverá a la modalidad de Registro.

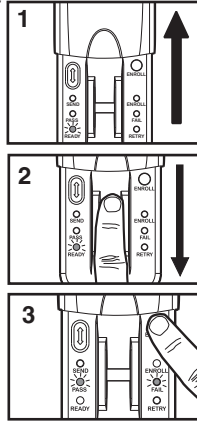

### • Para volver a poner la unidad en el estado de reajuste de fábrica:

**NOTA:** El estado de reajuste de fábrica borrará **TODAS** las huellas dactilares almacenadas. Este método debe usarse **SOLAMENTE** cuando no se disponga de un usuario registrado, ya que requiere que el usuario re programe el abridor.

1. Abra la tapa y espere que se encienda el LED Ready.
2. Oprima sin soltar el botón Enroll hasta que se apaguen todos los LED. Suelte el botón.
3. Oprima nuevamente sin soltar el botón Enroll hasta que se enciendan y dejen de destellar los LED Ready y Enroll.

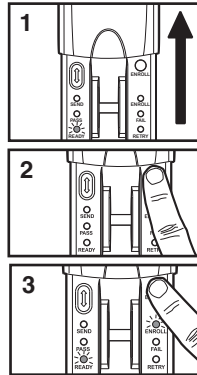

## Resolución de problemas

### • Si no se dispone de usuarios inscritos conocidos:

- Se debe borrar la memoria usando el proceso de reajuste de fábrica.

### • Si la unidad no reconoce una huella dactilar pasada:

- Asegúrese de que se encienda el LED Ready antes de pasar el dedo.
- Asegúrese de que la huella digital se haya pasado correctamente (vea Recomendaciones).
- Asegúrese de que la huella digital esté registrada.
- Asegúrese de hacer suficiente fuerza sobre el sensor (no haga demasiada fuerza).
- Asegúrese de que el sensor y el dedo no estén mojados.

### • Si la unidad está en la modalidad de Registro al encenderse:

- Complete el proceso de registro del usuario inicial.
- No se ha aceptado el proceso de registro inicial (indicado por un LED Enroll LED y un LED Fail encendidos) y debe repetirse.

### • Si se va a registrar a un usuario nuevo, destellan todos los LED y la unidad vuelve a la modalidad Lista:

- La memoria está llena. Para añadir un nuevo usuario, es necesario borrar la memoria. Consulte Borrar usuario o Reajuste de fábrica.

### • Si la unidad no se activa:

- Puede haber un botón atascado. Oprima los botones Enroll y Resend para asegurar un movimiento libre.
- Es posible que haya que reemplazar las pilas.

### • Si el LED Fail destella durante el uso:

- Es necesario reemplazar las pilas.

**NOTA:** Si el sensor está sucio, el usuario debe limpiar el sensor con un paño limpio. Se recomienda limpiar el sensor periódicamente con un paño sin fibras empapado en alcohol.

## La Batería

### ! ADVERTENCIA

Para evitar la posibilidad de LESIONES GRAVES o INCLUSO LA MUERTE:

- NUNCA permita que los niños pequeños estén cerca de las baterías.
- Si alguien se traga una batería, llame al médico de inmediato.

Las pilas deben producir corriente al menos durante un año. Reemplácelas cuando el LED Fail destelle durante el uso. La unidad requiere 4 pilas AAA.

Deseche debidamente las pilas viejas.

1. Quite la tapa deslizando la completamente.
2. Desenrosque los dos tornillos y quite la tapa de las pilas.
3. Reemplace las pilas. Enrosque la tapa de las pilas.
4. Deslice la tapa de entrada en posición.

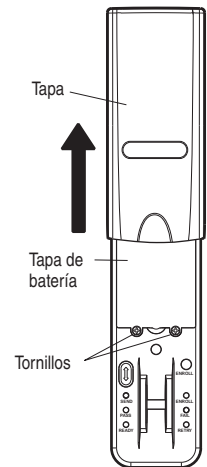

### Partes de repuesto:

Tapa .....41A6481

AVISO: Para cumplir con las reglas de la FCC y/o de Canadá (IC), las reglas, ajustes o modificaciones de este receptor y/o sensor están prohibidos, excepto por el cambio de la graduación del código o el reemplazo de la pila. NO HAY OTRAS PIEZAS REPARABLES DEL USUARIO.

Se ha probado para cumplir con las normas de la FCC para USO DEL HOGAR O DE LA OFICINA. La operación está sujeta a las dos condiciones siguientes: (1) este dispositivo no puede causar interferencia perjudicial, y (2) este dispositivo debe aceptar cualquier interferencia recibida, incluyendo la interferencia que puede causar una operación no deseable.

### PARA SERVICIO, LLAME NOSOTROS SIN COSTO:

1-800-528-9131



## Free Manuals Download Website

<http://myh66.com>

<http://usermanuals.us>

<http://www.somanuals.com>

<http://www.4manuals.cc>

<http://www.manual-lib.com>

<http://www.404manual.com>

<http://www.luxmanual.com>

<http://aubethermostatmanual.com>

Golf course search by state

<http://golfingnear.com>

Email search by domain

<http://emailbydomain.com>

Auto manuals search

<http://auto.somanuals.com>

TV manuals search

<http://tv.somanuals.com>