

11. ESPECIFICACIONES

Sintonizador de FM

Gama de frecuencias: 87,9 a 107,9 MHz
Sensibilidad útil: 11 dBf
Sensibilidad a 50 dB de silenciamiento: 17 dBf
Selectividad de canal alternativo: 75 dB
Separación entre canales (1 kHz): 35 dB
Respuesta en frecuencia (± 3 dB): 30 Hz a 15 kHz

Sintonizador de AM

Gama de frecuencias: 530 a 1710 kHz
Sensibilidad útil: 25 μ V

Solamente DXZ715

Audío

Salida máxima de potencia:
200 W (50 W \times 4 canales) (EIAJ)
Salida media continua de potencia:
18 W \times 4, con 4 Ω , de 20 Hz a 20 kHz, 1% de distorsión armónica total
Acción de control de graves (30 Hz): +15 dB, -12 dB
Acción del control de medios (1 kHz): ± 12 dB
Acción de control de agudos (10 kHz): ± 12 dB
Salida de línea (reproductor de discos compactos 1 kHz): 4 V

Generales

Tensión de alimentación:
14,4 V CC (permisible de 10,8 a 15,6 V),
negativo a masa
Consumo de corriente: Menos de 15 A
Impedancia de los altavoces:
4 Ω (permisible de 4 a 8 Ω)
Peso / Unidad fuente: 3,75 lb. (1,7 kg)
Peso / Controlador remoto:
1 oz. (30 g) (incluyendo la pila)
Dimensiones / Unidad fuente:
7" (An) \times 2" (Al) \times 6-1/8" (Prf)
[178 (An) \times 50 (Al) \times 155 (Prf) mm]
Dimensiones / Controlador remoto:
1-3/4" (An) \times 4-5/16" (Al) \times 1-1/8" (Prf)
[44 (An) \times 110 (Al) \times 27 (Prf) mm]

Notas:

- Las especificaciones están de acuerdo con las normas de la EIA.
- Las especificaciones y el diseño están sujetos a cambio sin previo aviso por motivo de mejoras.

Reproductor de discos compactos

Sistema:
Sistema audiodigital de discos compactos
Discos utilizables: Discos compactos
Respuesta en frecuencia (± 1 dB): 5 Hz a 20 kHz
Relación señal-ruido (1 kHz): 100 dB
Gama dinámica (1 kHz): 95 dB
Distorsión armónica: 0,01%

Solamente HX-D10

Audío

Acción de control de graves (30 Hz): +15 dB, -12 dB
Acción del control de medios (1 kHz): ± 12 dB
Acción de control de agudos (10 kHz): ± 12 dB
Salida de línea (reproductor de discos compactos 1 kHz): 4 V

Generales

Tensión de alimentación:
14,4 V CC (permisible de 10,8 a 15,6 V),
negativo a masa
Consumo de corriente: Menos de 3 A
Peso / Unidad fuente: 3,53 lb. (1,6 kg)
Peso / Controlador remoto:
1 oz. (30 g) (incluyendo la pila)
Dimensiones / Unidad fuente:
7" (An) \times 2" (Al) \times 6-1/8" (Prf)
[178 (An) \times 50 (Al) \times 155 (Prf) mm]
Dimensiones / Controlador remoto:
1-1/4" (An) \times 2-3/16" (Al) \times 15/16" (Prf)
[32 (An) \times 56 (Al) \times 24 (Prf) mm]

Clarion®

Owner's manual
Mode d'emploi
Manual de instrucciones

DXZ715 HX-D10

AM/FM CD PLAYER
WITH CD/MD CHANGER/TV/DAB/
AC PROCESSOR CONTROL

COMBINÉ RADIO/CD AM/FM AVEC PILOTE
DE CHANGEUR CD/MD/TV/DAB/
PROCESSEUR AC

SINTONIZADOR DE AM/FM Y REPRODUCTOR DE
DISCOS COMPACTOS CON CONTROL DE
COMBIADOR DE DISCOS COMPACTOS/MINIDISCOS/
TELEVISOR/SINTONIZADOR DAB/PROCESADOR AC

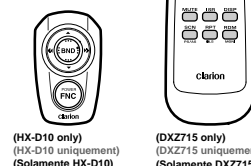

(HX-D10 only)
(HX-D10 uniquement)
(Solamente HX-D10)

(DXZ715 only)
(DXZ715 uniquement)
(Solamente DXZ715)

ProAudio

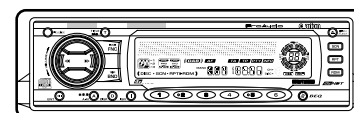

Clarion Co., Ltd.

All Rights Reserved. Copyright © 2001: Clarion Co., Ltd.
Printed in China / Imprimé en Chine / Inpreso en China

PE-2408B
280-7659-00

2001/1 (Z-C)

Thank you for purchasing the **Clarion DXZ715/HX-D10**.

- * Please read this owner's manual in its entirety before operating this equipment.
- * After reading this manual, be sure to keep it in a handy place (e.g., glove compartment).
- * Check the contents of the enclosed warranty card and keep it carefully with this manual.
- * This manual includes the operating procedures of the CD changer, MD changer, TV tuner and AC processor connected via the CeNET cable. The CD changer, MD changer, TV tuner and AC processor have their own manuals, but no explanations for operating them are described.

Contents

1. FEATURES	2
2. PRECAUTIONS	3
Handling Compact Discs	4
Sloping Console	4
3. CONTROLS	5
4. NOMENCLATURE	6
Names of Buttons	6
Display Items	6
LCD Screen	6
5. DCP	7
6. REMOTE CONTROL	8
Inserting the Batteries	8
Functions of Remote Control Unit Buttons	9
7. OPERATIONS	10
Basic Operations	10
Radio Operations	13
CD Operations	14
Other Handy Functions	16
8. OPERATIONS OF ACCESSORIES	18
CD Changer Operations	18
MD Changer Operations	20
TV Operations	21
AC Processor Operations	23
Digital Radio/DAB Operations	27
DVD Operations	31
9. TROUBLESHOOTING	32
10. ERROR DISPLAYS	33
11. SPECIFICATIONS	34

1. FEATURES

- Rotary Encoder Volume Control
- Motorized Sloping Console Detachable Aluminum Face
- Controller for Optional DSP/EQ, TV Tuner and DVD Deck Modules
- Built-In CD TEXT, Also Reads CD TEXT Data from Clarion Compatible CD Changer
- BEAT EQ with 3 Adjustment Modes
- CeNET with Balanced Audio Line Transmission and Dynamic Noise Canceling
- **MAGTUNES**® FM Reception System
- 24-Bit / Advanced Multi-Bit D/A Converters with 128-Times Oversampling
- 8-Times Oversampling Digital Filter and Zero-Bit Detector Mute Circuit
- 4V/4-Channel Line Level Output with Fader Control
- 4V/2-Channel Non-Fade Line Level Output with Volume Control
- 2-Channel AUX Input with 3Level Adjustments
- 200W (50W×4) Maximum Power Output (DXZ715 only)

10. INDICACIONES DE ERROR

Quando ocurra un error, se visualizará el tipo del mismo.
Tome las medidas descritas a continuación para solucionar el problema.

	Indicación de error	Causa	Solución
CD	ERROR 2	El disco compacto se haya atascado en el interior del reproductor de discos compactos y no puede extraerse.	Éste es un problema del reproductor de discos compactos. Póngase en contacto con el comercio en el que adquirió la unidad.
	ERROR 3	El disco compacto no puede reproducirse debido a ralladuras, etc.	Reemplace el disco compacto por otro que no esté rayado ni alabeado.
	ERROR 6	El disco compacto está cargado al revés en el reproductor de discos compactos y no puede reproducirse.	Extraiga el disco y cárguelo adecuadamente.
Cambiador de discos compactos	ERROR 2	No hay discos cargados en el interior del cambiador de discos compactos.	Éste es un problema del cambiador de discos compactos. Póngase en contacto con el comercio en el que adquirió la unidad.
	ERROR 3	El disco compacto del cambiador de discos compactos no puede reproducirse debido a ralladuras, etc.	Reemplace el disco compacto por otro que no esté rayado ni alabeado.
	ERROR 6	El disco compacto del cambiador de discos compactos no puede reproducirse debido a que está cargado al revés.	Extraiga el disco y cárguelo adecuadamente.
Cambiador de minidiscos	ERROR H	Se visualizará cuando la temperatura del cambiador de minidiscos sea demasiado alta y la reproducción se haya parado automáticamente.	Reduzca la temperatura ambiental y espere durante cierto tiempo hasta que se enfríe el cambiador de minidiscos.
	ERROR 2	En el interior del cambiador de minidiscos no hay minidisco cargado.	Ésta es una avería del mecanismo del cambiador de minidiscos, motivo por el que tendrá que consultar al establecimiento de adquisición del mismo.
	ERROR 3	El minidisco del interior del cambiador de minidiscos no puede reproducirse debido a ralladuras, etc.	Reemplácelo por un disco no alabeado.
	ERROR 6	El minidisco del interior del cambiador de minidiscos no puede reproducirse debido a que está cargado al revés. Se visualizará cuando haya cargado un minidisco no grabado en el cambiador de minidiscos.	Extraiga el disco y después vuelva a cargarlo adecuadamente. Cargue un minidisco grabado en el cambiador de minidiscos.

Si aparece una indicación de error no descrita arriba, presione el botón de reposición. Si el problema continúa, desconecte la alimentación y póngase en contacto con el comercio en el que adquirió la unidad.

6. REMOTE CONTROL

* For the operating procedures of the steering remote control unit provided with the HX-D10, refer to the operating manual packed with the steering remote control unit.

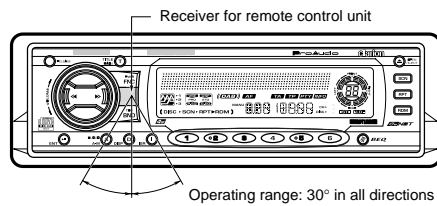

Remote control unit

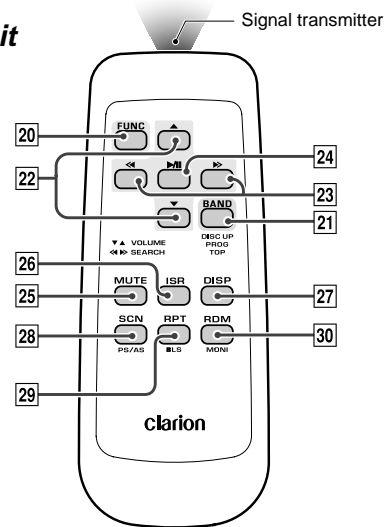

Inserting the Batteries

1. Turn the remote control unit over, then slide the rear cover in the direction of the arrow.
2. Insert the AA (SUM-3, IECR-6/1.5V) batteries that came with the remote control unit facing in the directions shown in the figure, then close the rear cover.

Notes:

Using batteries improperly can cause them to explode. Take note of the following points:

- When replacing batteries, replace both batteries with new ones.
- Do not short-circuit, disassemble or heat batteries.
- Do not dispose of batteries into fire or flames.
- Dispose of spent batteries properly.

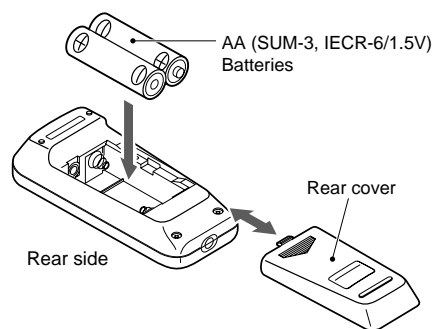

2. PRECAUTIONS

1. When the inside of the car is very cold and the player is used soon after switching on the heater moisture may form on the disc or the optical parts of the player and proper playback may not be possible. If moisture forms on the disc, wipe it off with a soft cloth. If moisture forms on the optical parts of the player, do not use the player for about one hour. The condensation will disappear naturally allowing normal operation.
2. Driving on extremely bumpy roads which cause severe vibration may cause the sound to skip.
3. When the auto antenna cord is connected to the car auto antenna cord, when the unit is switched to the radio mode (or the TV mode), the antenna is extended automatically. If the car is in a narrow space, the antenna may strike something, so be careful.
4. This unit uses a precision mechanism. Even in the event that trouble arises, never open the case, disassemble the unit, or lubricate the rotating parts.

This equipment has been tested and found to comply with the limits for a Class B digital device, pursuant to Part 15 of the FCC Rules.

These limits are designed to provide reasonable protection against harmful interference in a residential installation.

This equipment generates, uses, and can radiate radio frequency energy and, if not installed and used in accordance with the instructions, may cause harmful interference to radio communications. However, there is no guarantee that interference will not occur in a particular installation.

If this equipment does cause harmful interference to radio or television reception, which can be determined by turning the equipment off and on, the user is encouraged to consult the dealer or an experienced radio/TV technician for help.

CAUTION

USE OF CONTROLS, ADJUSTMENTS, OR PERFORMANCE OF PROCEDURES OTHER THAN THOSE SPECIFIED HEREIN, MAY RESULT IN HAZARDOUS RADIATION EXPOSURE.

THE COMPACT DISC PLAYER and MINI DISC PLAYER SHOULD NOT BE ADJUSTED OR REPAIRED BY ANYONE EXCEPT PROPERLY QUALIFIED SERVICE PERSONNEL.

CHANGES OR MODIFICATIONS NOT EXPRESSLY APPROVED BY THE MANUFACTURER FOR COMPLIANCE COULD VOID THE USER'S AUTHORITY TO OPERATE THE EQUIPMENT.

INFORMATION FOR USERS:

CHANGES OR MODIFICATIONS TO THIS PRODUCT NOT APPROVED BY THE MANUFACTURER WILL VOID THE WARRANTY AND WILL VIOLATE FCC APPROVAL.

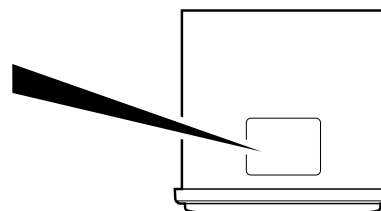

Handling Compact Discs

Use only compact discs bearing the mark.

Do not play heart-shaped, octagonal, or other specially shaped compact discs.

Handling

- New discs may have some roughness around the edges. If such discs are used, the player may not work or the sound may skip. Use a ball-point pen or the like to remove any roughness from the edge of the disc.

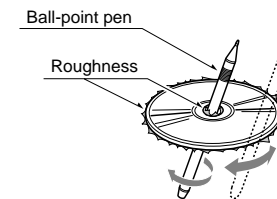

- Never stick labels on the surface of the compact disc or mark the surface with a pencil or pen.
- Never play a compact disc with any cellophane tape or other glue on it or with peeling off marks. If you try to play such a compact disc, you may not be able to get it back out of the CD player or it may damage the CD player.
- Do not use compact discs that have large scratches, are misshapen, cracked, etc. Use of such discs may cause misoperation or damage.

- To remove a compact disc from its storage case, press down on the center of the case and lift the disc out, holding it carefully by the edges.
- Do not use commercially available CD protection sheets or discs equipped with stabilizers, etc. These may damage the disc or cause breakdown of the internal mechanism.

Storage

- Do not expose compact discs to direct sunlight or any heat source.
- Do not expose compact discs to excess humidity or dust.
- Do not expose compact discs to direct heat from heaters.

Cleaning

- To remove fingermarks and dust, use a soft cloth and wipe in a straight line from the center of the compact disc to the circumference.
- Do not use any solvents, such as commercially available cleaners, anti-static spray or thinner to clean compact discs.
- After using special compact disc cleaner, let the compact disc dry off well before playing it.

Sloping Console

When you use the sloping console, be sure to close it.

This unit uses sloping consoles to make large-screen displays possible.

CAUTION

Be careful not to get your fingers caught when opening and closing the SLOPING CONSOLE.

1. For safety's sake, always close the SLOPING CONSOLE before leaving this unit unused for a prolonged period or switching OFF the ignition key. If you switch OFF the ignition key with the SLOPING CONSOLE tilted, the SLOPING CONSOLE does not close.
2. Before the SLOPING CONSOLE closes, there may be a braking sound from the safety mechanism. This is normal.

3. If you move the SLOPING CONSOLE by hand, this may create play. To correct this play, with the power on for the unit, press OPEN button 4 to close the SLOPING CONSOLE.
4. After a CD is ejected, the SLOPING CONSOLE automatically returns to the tilted or closed state. If there is any obstruction when the SLOPING CONSOLE tries to close, the safety mechanism is triggered and the SLOPING CONSOLE returns to the open state. If this happens, remove the obstruction, then press OPEN button 4.
5. To avoid scratching the compact disk, keep the 12 or 8 cm CD level when inserting or removing them.

Be sure to unfold and read the next page.
Veuillez déplier et vous référer à la page suivante.
Cerciórese de desplegar y de leer la página siguiente.

3. CONTROLS / LES COMMANDES / CONTROLES

Source unit / Appareil pilote / Unidad fuente

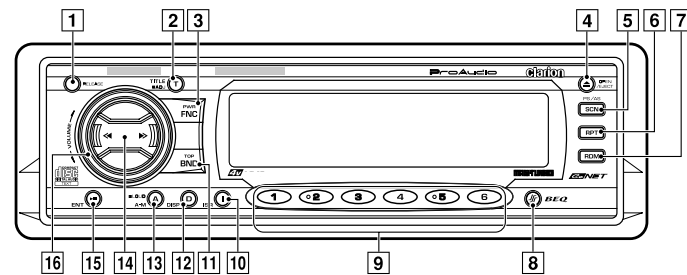

With the SLOPING CONSOLE opened / Avec la CONSOLE INCLINABLE ouverte / con la consola SLOPING CONSOLE abierta

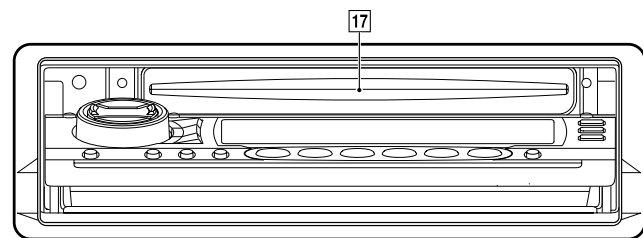

Display / Afficheur / Visualizador

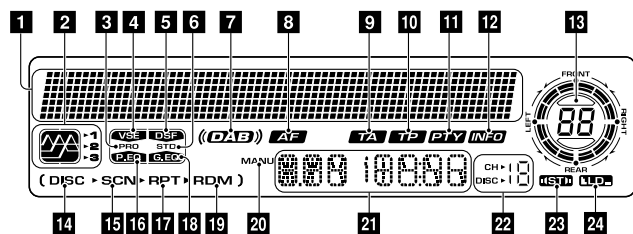

Note: Be sure to unfold this page and refer to the front diagrams as you read each chapter.

Remarque: Veuillez déplier cette page et vous référer aux schémas quand vous lisez chaque chapitre.

Nota: Cuando lea los capítulos, despliegue esta página y consulte los diagramas.

4. NOMENCLATURE

Note:

• Be sure to read this chapter referring to the front diagrams of chapter "3. CONTROLS" on page 5 (unfold).

Names of Buttons

- | | |
|--|--|
| 1 RELEAS button | ! ISR button |
| 2 TITLE button
ADJ (adjust) button | " BND (band) button
TOP button |
| 3 Power button
FNC (function) button | # DISP (display) button |
| 4 OPEN button
EJECT button | \$ LOUD (loudness) button
A-M (audio mode) button |
| 5 PS/AS (preset scan/auto store) button
SCN (scan) button | % SEARCH button |
| 6 RPT (repeat) button | & Play/pause button
ENT (enter) button |
| 7 RDM (random) button | (Rotary knob |
| 8 BEQ(Beat EQ) Button |) CD insertion slot |
| 9 Preset button (1 to 6)
Direct button (1 to 6) (7 to 12) | |

Display Items (Function mode)

- | | |
|--|--|
| 1 Operation status indication
*Title, clock, etc. are displayed. | % Disc indication |
| 2 BEQ indication (BEQ: Beat EQ) | & Scan indication |
| 3 Professional mode indication | (Parametric equalizer indication |
| 4 VSE indication (VSE: Virtual Space Enhancer) |) Repeat indication |
| 5 DSF indication (DSF: Digital Sound Field) | ~ Graphic equalizer indication |
| 6 STD mode indication (STD: Standard) | + Random indication |
| 7 DAB indication | , Manual indication |
| 8 Alternative frequency indication | - Operation status indication
*The frequency, play time, etc. |
| 9 Traffic announcement indication | . Preset channel indication (1 to 6) |
| ! Traffic programme indication | Disc number indication (1 to 12) |
| " Programme type indication | / Stereo indication |
| # Infomation indication | : Loudness indication |
| \$ Clock (Clock indication) etc.
(A mode, FADER, BALANCE, etc. indications) | |

LCD Screen

In extreme cold, the screen movement may slow down and the screen may darken, but this is normal. The screen will recover when it returns to normal temperature.

5. DCP

The control panel can be detached to prevent theft. When detaching the control panel, store it in the DCP (DETACHABLE CONTROL PANEL) case to prevent scratches.

We recommend taking the DCP with you when leaving the car.

Removing the DCP

1. With the SLOPING CONSOLE closed, turn off the power.
2. Press the RELEASE button 1 deeply to open the DCP.

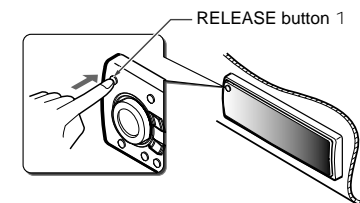

3. Pull the DCP toward you and remove it.

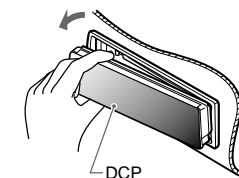

Attaching the DCP

1. Insert the DCP so that the A section on the right side of the DCP catches on the hook B on the unit.

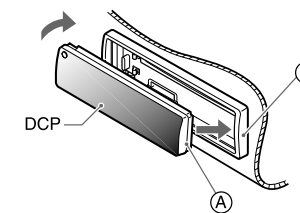

2. Press the left side of the DCP carefully to fit it in place.

CAUTION

- The DCP can easily be damaged by shocks. After removing it, be careful not to drop it or subject it to strong shocks.
- If the RELEASE button 1 is pressed and the DCP is not locked into place, it may fall out from vibration of the car. This can break the DCP, so after removing it, either install it on the unit or put it in its DCP case.

CAUTION

- Always close the SLOPING CONSOLE before removing the DCP.
- If you remove the DCP with the SLOPING CONSOLE open, the sloping console closes immediately. Be careful not to get your fingers caught.

Note:

- If the DCP is dirty, wipe off the dirt with a soft, dry cloth only.

Functions of Remote Control Unit Buttons

Button	Mode	Radio (DAB)	CD	CD changer MD changer	TV
,	FUNC	Turns power on and off. When pressed and held for 1 second: Turns power off. Switches among radio, DAB, CD, CD changer, MD changer, TV and AUX.			
-	BAND DISC UP PROG TOP	Switches reception band.	Plays the first track. Top play.	Moves the next disc in increasing order.	Switches reception band.
.	VOLUME	Increases and decreases volume (in all modes).			
/	SEARCH	Moves preset channels up and down.	Moves tracks up and down. When pressed and held for 1 second: Fast-forward/ fast-backward.	Moves tracks up and down. When pressed and held for 1 second: Fast-forward/ fast-backward.	Moves preset channels up and down.
:	PLAY/PAUSE	No function.	Switches between playback and pause.	Switches between playback and pause.	No function.
;	MUTE	Turns mute on and off.			
<	ISR	Recalls ISR radio station in memory. Press and hold for 2 seconds or longer: Stores current station into ISR memory (radio mode only). TA on and off.			
=	DISP	Switches among main display, clock display.			
>	SCN PS/AS	Preset scan. When pressed and held for 2 seconds: Auto store.	Scan play.	Scan play. When pressed and held for 1 second: Disc scan play.	Preset scan. When pressed and held for 2 seconds: Auto store.
?	RPT BLS	AF function on and off.	Repeat play.	Repeat play. When pressed and held for 1 second: Disc repeat play.	No function.
@	RDM MONI	PTY standby mode on and off.	Random play.	Random play. When pressed and held for 1 second: Disc random play.	Switches between TV and VTR.

* Some of the corresponding buttons on the main unit and remote control unit have different functions.

7. OPERATIONS

Basic Operations

Note: Be sure to read this chapter referring to the front diagrams of chapter "3. CONTROLS" on page 5 (unfold).

CAUTION

Be sure to lower the volume before switching off the unit power or the ignition key. The unit remembers its last volume setting. If you switch the power off with the volume up, when you switch the power back on, the sudden loud volume may hurt your hearing and damage the unit.

Turning on/off the power

Note:

• Be careful about using this unit for a long time without running the engine. If you drain the car's battery too far, you may not be able to start the engine and this can reduce the service life of the battery.

1. Press POWER button 3 .
2. The illumination and display on the unit light up. The unit automatically remembers its last operation mode and will automatically switch to display that mode.
3. Press and hold POWER button 3 for 1 second or longer to turn off the power for the unit.

Note:

• System check

The first time this unit is turned on after the wire connections are completed, it must be checked what equipment is connected. When the power is turned on, "SYSTEM CHCK" \leftrightarrow "Push Power" appears in the display, so press POWER button 3 . The system check starts within the unit. When the system check is complete, the power is turned off, so press POWER button 3 again.

Selecting a mode

1. Press FNC button 3 to change the mode of operation.
2. Each time you press FNC button 3 , the mode of operation changes in the following order:
Radio mode \rightarrow DAB mode \rightarrow CD mode \rightarrow DVD DECK mode \rightarrow CD changer mode \rightarrow MD changer mode \rightarrow TV mode \rightarrow AUX mode \rightarrow Radio mode...
* External equipment not connected with CeNET is not displayed.

Adjusting the volume

Turning the Rotary knob ($\text{}$) clockwise increases the volume; turning it counterclockwise decreases the volume.

* The volume level is from 0 (minimum) to 33 (maximum).

Switching the display

Press DISP button $\#$ to select the desired display.

Each time you press DISP button $\#$, the display switches in the following order:

Main display

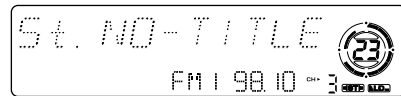

Clock display

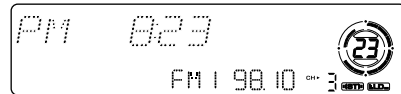

Main display...

* Once selected, the preferred display becomes the display default. When a function adjustment such as volume is made, the screen will momentarily switch to that function's display, then revert back to the preferred display several seconds after the adjustment.

* When you have entered a title in a CD/MD, it appears in the sub display. If you have not entered a title, "D NO-TITLE" or "T NO-TITLE" appears in the title display instead. For information on how to enter a title, refer to the subsection "Entering titles" in section "Other Handy Functions".

Setting the Beat EQ

This unit comes with 5 types of sound tone effects stored in memory. Select the one you prefer.

* The factory default setting is "USER CUSTOM". Each time you press BEQ button 8 , the tone effect changes in the following order:

"1 BASS BOOST" \rightarrow "2 IMPACT" \rightarrow "3 EXCITE" \rightarrow "USER CUSTOM" \rightarrow "TONE BYPASS" ...

- 1 BASS BOOST : bass emphasized
- 2 IMPACT : bass and treble emphasized
- 3 EXCITE : bass and treble emphasiaed mid de emphasised
- USER CUSTOM : user custom
- TONE BYPASS : no sound effect

Adjusting the tone

Press A-M button $\text{\$}$ and select the item to adjust. Each time you press A-M button $\text{\$}$, the item changes in the following order:

- When the BEQ (BASS BOOST, IMPACT, EXCITE) is set
"NON-FAD VOL" \rightarrow "BASS BOOST" (IMPACT, EXCITE) \rightarrow "BALANCE" \rightarrow "FADER" \rightarrow Function mode...
- When the BEQ (USER CUSTOM) is set
"NON-FAD VOL" \rightarrow "BASS" \rightarrow "MID" \rightarrow "TREBLE" \rightarrow "BALANCE" \rightarrow "FADER" \rightarrow Function mode...
- When the , BEQ is off
"NON-FAD VOL" \rightarrow "BALANCE" \rightarrow "FADER" \rightarrow Function mode...

* Pressing the BEQ button 8 for 1 second or longer while in "USER CUSTOM" sets flat, and displays a "BEQ FLAT" message.

Note:

• When the separately-sold digital sound processor (DPH910) is used, the bass and treble tone adjustments cannot be selected. To adjust the tone, refer to the section "AC Proeesser Operations".

Adjusting the non fader output volume

You can adjust the volume output from the unit's non fader output terminal.

1. Press A-M button $\text{\$}$ and select "NON-FAD VOL".
2. Turning the Rotary knob ($\text{}$) clockwise increases the output volume; turning it counterclockwise decreases the output volume.
* The factory default setting is "0". (Setting range: -6 to 6)

3. When the adjustment is complete, press A-M button $\text{\$}$ several times until the function mode is reached.

Adjusting the bass

The bass gain, bass F (center frequency) and bass Q can be adjusted as follows.

1. Press the A-M button $\text{\$}$ and select "BASS \langle GAIN \rangle ".
2. Press the SEARCH button $\%$ and select from "BASS \langle GAIN \rangle " \rightarrow "BASS \langle F 50 \rangle " \rightarrow "BASS \langle Q 1 \rangle " \rightarrow "BASS \langle GAIN \rangle ".
3. Turn the Rotary knob ($\text{}$) clockwise or counterclockwise as needed and adjust the gain, the F (center frequency) and the Q.
BASS GAIN : -6 to 8 (The factory default setting is "0")
BASS F : 50Hz/80Hz/120Hz (The factory default setting is "50")
BASS Q : 1/1.25/1.5/2 (The factory default setting is "1")
4. When the adjustment is complete, press A-M button $\text{\$}$ several times until the function mode is reached.

Adjusting the MID

The MID gain, MID F (center frequency) and MID Q can be adjusted as follows.

1. Press the A-M button $\text{\$}$ and select MID GAIN.
2. Press the SEARCH button $\%$ and select from "MID \langle GAIN \rangle " \rightarrow "MID \langle F 1k \rangle " \rightarrow "MID \langle Q 2 \rangle " \rightarrow "MID \langle GAIN \rangle ".
3. Turn the Rotary knob ($\text{}$) clockwise or counterclockwise as needed and adjust the gain, the F (center frequency) and the Q.
MID GAIN : -6 to 6 (The factory default setting is "0")
MID F : 700Hz/1KHz/2KHz (The factory default setting is "1k")
MID Q : 1.5/2 (The factory default setting is "2")
4. When the adfustment is complete, press A-M button $\text{\$}$ several times until the function mode is reached.

Adjusting the TREBLE

The treble gain and treble F (center frequency) can be adjusted as follows.

1. Press the A-M button $\text{\$}$ and select "TREB GAIN".

- Press the SEARCH button % and select from “TREB ◀GAIN ▶” → “TREB ◀F 12K▶” → “TREB ◀GAIN ▶”.
- Turn the Rotary knob (clockwise or counterclockwise as needed and adjust the gain and the F (center frequency).
TREB GAIN : -6 to 6 (The factory default setting is “0”)
TREB F : 8KHz/12KHz (The Factory default setting is “12K”)
- When the adjustment is complete, press A-M button \$ several times until the function mode is reached.

Adjusting the balance

- Press A-M button \$ and select “BALANCE”.
- Turning the Rotary knob (clockwise emphasizes the sound from the right speaker; turning it counterclockwise emphasizes the sound from the left speaker.
* The factory default setting is “0”. (Adjustment range: L13 to R13)
- When the adjustment is complete, press A-M button \$ several times until the function mode is reached.

Adjusting the fader

- Press A-M button \$ and select “FADER”.
- Turning the Rotary knob (clockwise emphasizes the sound from the front speakers; turning it counterclockwise emphasizes the sound from the rear speakers.
* The factory default setting is “0”. (Adjustment range: F12 to R12)
- When the adjustment is complete, press A-M button \$ several times until the function mode is reached.

Adjusting the Beat EQ

- Press BEQ button Ⓞ and select the Beat EQ mode (1 to 3) to adjust.
- Press A-M button \$ and select “BASS BOOST or IMPACT or EXCITE”.
- Turning the Rotary knob (clockwise adjusts in the + direction; turning it counterclockwise adjusts in the - direction.
* When BASS BOOST is selected, you can adjust the bass in the range of -3 to 3.
* When IMPACT and EXCITE is selected, you can adjust the bass and treble in the range of -3 to 3.

- When the adjustment is complete, press A-M button \$ several times until the function mode is reached.

Turning on/off the loudness

The loudness effect emphasizes the bass and treble to create a natural sound tone. When you are listening to music at a low volume, it is recommended to use the loudness effect.

- Press and hold LOUD button \$ for 1 second or longer to turn on the loudness effect. When the loudness effect is turned on, “LD” lights in the display.
- Press and hold LOUD button \$ for 1 second or longer to turn off the loudness effect. “LD” goes off in the display.

Note:

• When using a sold separately digital sound processor (DPH910), a feature called auto loudness is selected. This function is different from the loudness effect. For further details on the auto loudness feature, refer to the subsection “Output adjustment of auto loudness, subwoofer and playback band” in section “AC Processor Operations”.

FM Reception

For enhanced FM performance the **MAGI-TUNEE3**® tuner includes signal actuated stereo control, Enhanced Multi AGC, Impulse noise reduction circuits and Multipath noise reduction circuits.

Changing the reception area

This unit is initially set to USA frequency intervals of 10 kHz for AM and 200 kHz for FM. When using it outside the USA, the frequency reception range can be switched to the intervals below.

● Setting the reception area

- Press BND button " and select the desired radio band (FM or AM).
- While pressing DISP button # , each time you press and hold the number “6” of the Preset buttons ∅ for 2 seconds or longer, the reception area switches from inside the USA to outside the USA or from outside the USA to inside the USA.
* Any station preset memories are lost when the reception area is changed.

Listening to the radio

- Press FUNCTION button Ⓞ and select the radio mode. The frequency is displayed.
- Press BAND button " and select the radio band. Each time the button is pressed, the radio reception band changes in the following order: FM1 → FM2 → FM3 → AM → FM1...
- Press the right or left side of SEARCH button % to tune in the desired station.

Tuning

There are 3 types of tuning mode available, seek tuning, manual tuning and preset tuning.

Seek tuning

- Press BAND button " and select the desired band. (FM or AM)
* If “MANU” is lit in the display, press and hold BAND button " for 1 second or longer. “MANU” in the display goes off and seek tuning is now available.
- Press the right or left side of SEARCH button % to automatically seek a station. When the right side of SEARCH button % is pressed, the station is sought in the direction of higher frequencies; if the left side of SEARCH button % is pressed, the station is sought in the direction of lower frequencies.

Manual tuning

There are 2 ways available: Quick tuning and step tuning.

When you are in the step tuning mode, the frequency changes one step at a time. In quick tuning mode, you can quickly tune the desired frequency.

- Press BND button " and select the desired band (FM or AM).
* If “MANU” is not lit in the display, press and hold BND button " for 1 second or longer. “MANU” is lit in the display and manual tuning is now available.
 - Tune into a station.
- #### ● Quick tuning:
- Press and hold the right or left side of SEARCH button % for 1 second or longer to tune in a station.
- #### ● Step tuning:
- Press the right or left side of SEARCH button % to manually tune in a station.

Recalling a preset station

A total of 24 preset positions (6-FM1, 6-FM2, 6-FM3, 6-AM) exists to store individual radio stations in memory. Pressing the corresponding preset button recalls the stored radio frequency automatically.

- Press BND button " and select the desired band (FM or AM).
- Press the corresponding Preset button ∅ to recall the stored station.
* Press and hold one of Preset buttons ∅ for 2 seconds or longer to store that station into preset memory.

Manual memory

- Select the desired station with seek tuning, manual tuning or preset tuning.
- Press and hold one of Preset buttons ∅ for 2 seconds or longer to store the current station into preset memory.

Auto store

Auto store is a function for storing up to 6 stations that are automatically tuned in sequentially. If 6 receivable stations cannot be received, a previously stored station remains unoverwritten at the memory position.

- Press BND button " and select the desired band (FM or AM).

- Press and hold AS button 5 for 2 seconds or longer. The stations with good reception are stored automatically to the preset channels.

* If auto store is performed in the FM bands, the stations are stored in FM3 even if FM1 or FM2 was chosen for storing stations.

Preset scan

Preset scan receives the stations stored in preset memory in order. This function is useful when searching for a desired station in memory.

- Press PS button 5.
- When a desired station is tuned in, press PS button 5 again to continue receiving that station.

Note:

• Be careful not to press and hold PS button 5 for 2 seconds or longer, otherwise the auto store function is engaged and the unit starts storing stations.

Loading a CD

- Press OPEN button 4. The SLOPING CONSOLE opens.

CAUTION

Be careful not to get your fingers caught when opening and closing the SLOPING CONSOLE.

- Insert a CD into the centre of the insertion slot with the label side facing up. The CD plays automatically after loading.

Notes:

- Never insert foreign objects into the CD insertion slot.
- If the CD is not inserted easily, there may be another CD in the mechanism or the unit may require service.
- Discs not bearing the  mark and CD-ROMs cannot be played by this unit.

Loading 8 cm compact discs

- No adapter is required to play an 8 cm CD.
 - Insert the 8 cm CD into the centre of the insertion slot.
- After loading a CD, the SLOPING CONSOLE closes automatically.

Notes:

- Note that SLOPING CONSOLE close immediately after a CD is inserted into CD insertion slot.
- If no CD is loaded in the SLOPING CONSOLE, it closes after 30 seconds.

Listening to a CD already inserted

Press FNC button 3 to select the CD mode. Play starts automatically. If no CD is loaded in the unit, "NO DISC" appears in the display.

Pausing play

- Press Play/pause button & to pause play. "PAUSE" appears in the display.
- To resume CD play, press Play/pause button & again.

Ejecting a CD

- Press the EJECT button 4. The SLOPING CONSOLE opens and a CD ejects. "EJECT" appears in the display.

CAUTION

Be careful not to get your fingers caught when opening and closing the SLOPING CONSOLE.

- Remove the CD and press OPEN button 4 to close the SLOPING CONSOLE.

Notes:

- Be sure to close the SLOPING CONSOLE after removing the CD.
- The SLOPING CONSOLE closes automatically 30 seconds after removing the CD.
- If a CD (12 cm) is left in the ejected position for 15 seconds, the CD is automatically reloaded. (Auto reload)
- 8 cm CDs are not auto reloaded. Be sure to remove it when ejected.

Note:

• If you force a CD into before auto reloading, this can damage the CD.

Selecting a track

● Track-up

- Press the right side of SEARCH button % to move ahead to the beginning of the next track.
- Each time you press the right side of SEARCH button %, the track advances ahead to the beginning of the next track.

● Track-down

- Press the left side of SEARCH button % to move back to the beginning of the current track.
- Press the left side of SEARCH button % twice to move to the beginning of the previous track.

Fast-forward/fast-backward

● Fast-forward

Press and hold the right side of SEARCH button % for 1 second or longer.

● Fast-backward

Press and hold the left side of SEARCH button % for 1 second or longer.

Top function

The top function resets the CD player to the first track of the disc. Press TOP button " to play the first track (track No. 1) on the disc.

Scan play

The scan play locates and plays the first 10 seconds of each track on a disc automatically. This function continues on the disc until it is cancelled.

* The scan play is useful when you want to select a desired track.

- Press the SCN button 5 to start scan play. "SCN" lights in the display.
- To cancel the scan play, press the SCN button 5 again. "SCN" goes off from the display and the current track continues to play.

Repeat play

The repeat play continuously plays the current track. This function continues automatically until it is cancelled.

- Press the RPT button 6. "RPT" lights in the display and the current track is repeated.
- To cancel the repeat play, press the RPT button 6 again. "RPT" goes off from the display and normal play resumes.

Random play

The random play selects and plays individual tracks on a disc in no particular order. This function continues automatically until it is cancelled.

- Press the RDM button 7. "RDM" lights in the display, an individual track is selected randomly and play begins.
- To cancel the random play, press the RDM button 7 again. "RDM" goes off and normal play resumes.

Entering titles

Titles up to 10 characters long can be stored in memory and displayed for TV stations. The numbers of titles that can be entered for each mode are as follows.

Mode	Number of titles
TV mode	15 titles
CD changer mode	Number of titles
CDC655z connected	60 titles
CDC655Tz connected	100 titles
CDC1255z connected	50 titles

1. Press FNC button 3 to select the mode you want to enter a title (CD changer or TV).
2. Select and play a CD in the CD changer or tune in to a TV station for which you want to enter the title.
3. Press DISP button # and display the main.
4. Press TITLE button 2. "TTL" appears in the display and the cursor position flashes.
5. Press the right or left side of SEARCH button % to move the cursor.
6. Press DISP button # to select a character. Each time you press DISP button #, the character changes in the following order:
Capital letters → Small letters → Numbers and Symbols → Umlaut → Capital letters...
7. Turn the Rotary knob (to select the desired character. Turning the Rotary knob (clockwise moves the cursor to the next character; turning it counterclockwise moves the cursor to the previous character.
8. Repeat steps 5 to 7 to enter up to 10 characters for the title.
9. Press and hold ENT button & for 2 seconds or longer to store the title into memory and cancel title input mode.

Clearing titles

1. Select and play a CD in the CD changer or tune in to a TV station for which you want to clear the title.
2. Press DISP button # and display the main.
3. Press TITLE button 2. "TTL" appears in the display and the display switches to title input display.
4. Press BND button " .
5. Press and hold ENT button & for 2 seconds or longer to clear the title and cancel title input mode.

Adjusting the display contrast

You can adjust the display contrast to match the angle of installation of the unit.

- * The factory default setting is "8". (Adjustment level: 1 to 18)
1. Press and hold ADJ button 2 for 1 second or longer to switch to the adjustment selection display.
 2. Press the right or left side of SEARCH button % to select "CONTRAST".
 3. Turn the Rotary knob (clockwise or counterclockwise to adjust the contrast.
 4. Press ADJ button 2 to return to the previous mode.

Adjusting the dimmer level

You can adjust the reduced illumination level of the dimmer.

- * The factory default setting is "3".
 - * To use the dimmer, set the dimmer setting to 1 to 5.
1. Press and hold ADJ button 2 for 1 second or longer to switch to the adjustment selection display.
 2. Press the right or left side of SEARCH button % to select "DIMMER LV".
 3. Turn the Rotary knob (clockwise or counterclockwise to adjust the reduced illumination level of the dimmer.
 - 1 to 5:
The dimmer operation is performed depending on the set level 1 to 5.
 - OFF:
No dimmer operation is performed.
 4. Press ADJ button 2 to return to the previous mode.

Message display

When the unit is powered on or off, a message is displayed. The user can turn this message display ON or OFF.

- * The factory default setting is "ON".
1. Press and hold ADJ button 2 for 1 second or longer to switch to the adjustment selection display.
 2. Press the right or left side of SEARCH button % to select "MESSAGE".
 3. Turn the Rotary knob (clockwise or counterclockwise to set message display ON or OFF.
 4. Press ADJ button 2 to return to the previous mode.

Turning the external output adjustment display on/off

When not using the external output, you can put out the "NON-FADER" display.

- * The factory default setting is "ON".
 - * Even if the level adjustment display is set to "OFF", signals can be output from the external output.
1. Press and hold ADJ button 2 for 1 second or longer to switch to the adjustment selection display.
 2. Press the right or left side of SEARCH button % to select "NON-FADER".
 3. Turn the Rotary knob (clockwise to set "ON" or counterclockwise to set "OFF".
 - ON:
When you press A-M button \$, the "NON-FAD VOL" item is displayed.
* The output level can be adjusted.
 - OFF:
Even when you press A-M button \$, the "NON-FAD VOL" item is not displayed.
* The output level cannot be adjusted.
 4. Press ADJ button 2 to return to the previous mode.

AUX function

This system has an external input jack so you can listen to sounds and music from external devices when connected to this unit.

Selecting AUX IN sensitivity

Make the following settings to select the sensitivity when sounds from external devices connected to this unit are difficult to hear even after adjusting the volume.

1. Press and hold the ADJ button 2 for 1 second or longer to set Adjust mode.
2. Press the SEARCH button % and select "AUX SENS".
3. Turn the Rotary knob (clockwise or counterclockwise as needed and select from "SENS HIGH", "SENS MID" or "SENS LOW".
* The factory default setting is "SENS MID".
4. Press ADJ button 2 to return the previous mode.

Setting the button illumination

- * The factory default setting is "ILLM GREEN".
1. Press and hold the ADJ button 2 for 1 second or longer to set Adjust mode.
 2. Press the SEARCH button % and select "KEY ILLUMI".
 3. Turn the Rotary knob (clockwise or counterclockwise as needed and select from "ILLM GREEN" and "ILLM RED".
 4. Press ADJ button 2 to return the previous mode.

Setting the method for Ttitle scroll

Set how to scroll in CD-TEXT or MD.

- * The factory default setting is "ON".
1. Press and hold the ADJ button 2 for 1 second or longer to set Adjust mode.
 2. Press the SEARCH button % and select "AUTO SCROLL".
 3. Turn the Rotary knob (clockwise or counterclockwise and select "ON" or "OFF".
 - ON:
To scroll automatically.
 - OFF:
To scroll just 1 time when the title was changed or the title key was pressed.
 4. Press ADJ button 2 to return the previous mode.

Switching the screen saver

- * The factory default setting is "RANDOM".
1. Press and hold the ADJ button 2 for 1 second or longer to set Adjust mode.
 2. Press the SEARCH button % and select "AUTO SS".
 3. Turn the Rotary knob (clockwise or counterclockwise as needed to switch to "SS OFF" "SS Ptn1" ↔ "SS Ptn2" ↔ "SS Ptn3" ↔ "SS RANDOM" ↔ "SS OFF"
 4. Press ADJ button 2 to return the previous mode.

Setting the clock

1. Press and hold the ADJ button 2 for 1 second or longer to set Adjust mode.
2. Press the SEARCH button % and select "CLOCK".
3. Press ENT button & .
4. Press the SEARCH button % to select the hour or the minute.
5. Turn the Rotaly knob (clockwise or counterclockwise to set the correct time.

- * The clock is displayed in 12-hour format.
6. Press ENT button & to store the time into memory.
 7. Press ADJ button 2 to return the previous mode.

Note:

- You cannot set the clock when it is displayed with only the ignition on. If you drain or remove the car's battery or take out this unit, the clock is reset. While setting the clock, if another button or operation is selected, the clock set mode is canceled.

8. OPERATIONS OF ACCESSORIES

CD Changer Operations

CD changer functions

When an optional CD changer is connected through the CeNET cable, this unit controls all CD changer functions. This unit can control a total of 2 changers (MD and/or CD).

Press FNC button 3 and select the CD changer mode to start play. If 2 CD changers are connected, press FNC button 3 to select the CD changer for play.

* If "NO MAGAZINE" appears in the display, insert the magazine into the CD changer. "DISC CHECK" appears in the display while the player loads (checks) the magazine.

* If "NO DISC" appears in the display, eject the magazine and insert discs into each slot. Then, reinsert the magazine back into the CD changer.

CAUTION

CD-ROM discs and CD-R discs cannot be played in the CD changer.

Pausing play

1. Press Play/pause button & to pause play. "PAUSE" appears in the display.
2. To resume play, press Play/pause button & again.

Displaying CD titles

This unit can display title data for CD-text CDs and user titles input with this unit.

1. Press DISP button # to display the title.
2. Each time you press and hold DISP button # for 1 second or longer, the title display changes in the following order:
User title (disc) → CD-text title (disc) → Artist name → CD-text title (track) → user title (disc)...

Note:

- If the CD playing is not a CD-text CD or no user title has been input, "NO-TITLE" appears in the display.

Procedure to scroll a title

Set "AUTO SCROLL" to "ON" or "OFF". (The factory default setting is "ON". See p.17.)

● When set to "ON"

The title is automatically kept scrolling.

● When set to "OFF"

Press the TITLE button 2 to scroll the title.

Selecting a CD

Each Direct button 9 corresponds to a disc loaded into the magazine.

● Selecting a disc from 1 to 6

Press the corresponding Direct button 9 (1 to 6) to select the desired disc.

● Selecting a disc from 7 to 12 (only when a 12 disc CD changer is used.)

Press and hold Direct button 9 (7 to 12) for 1 second or longer to select the desired disc.

* If a CD is not loaded in a slot of magazine, pressing Direct button 9 corresponding to its disc number is invalid.

Selecting a track

● Track-up

1. Press the right side of SEARCH button % to move ahead to the beginning of the next track.
2. Each time you press the right side of SEARCH button %, the track advances ahead to the beginning of the next track.

● Track-down

1. Press the left side of SEARCH button % to move back to the beginning of the current track.
2. Press the left side of SEARCH button % twice to move to the beginning of the previous track.

Fast-forward/fast-backward

● Fast-forward

Press and hold the right side of SEARCH button % for 1 second or longer.

● Fast-backward

Press and hold the left side of SEARCH button % for 1 second or longer.

Top function

The top function plays from the first track (track No. 1) of the disc.

● When playing a disc 1 to 6

Press Direct button 9 (1 to 6) with the same number as the CD playing.

● When playing a disc 7 to 12 (only when a 12 disc CD changer is used.)

Press and hold for 1 second or longer Direct button 9 (7 to 12) with the same number as the CD playing.

* If a CD is not loaded in a slot of magazine, pressing Direct button 9 corresponding to its disc number is invalid.

Scan play

The scan play locates and plays the first 10 seconds of each track on a disc automatically. This function continues on the disc until it is cancelled.

* The scan play is useful when you want to select a desired track.

1. Press SCN button 5 to start track scanning. "SCN" lights in the display.
2. To cancel the scan play, press SCN button 5 again. "SCN" goes off from the display and the current track continues to play.

Disc scan play

The disc scan play locates and plays the first 10 seconds of the first track on each disc in the currently selected CD changer. This function continues automatically until it is cancelled.

* The disc scan play is useful when you want to select a desired CD.

1. Press and hold SCN button 5 for 1 second or longer. "DISC" and "SCN" light in the display and the disc scan play starts.
2. To cancel the disc scan play, press SCN button 5 again. "DISC" and "SCN" go off from the display and the current track continues to play.

Repeat play

The repeat play continuously plays the current track. This function continues automatically until it is cancelled.

1. Press RPT button 6. "RPT" lights in the display and the current track is repeated.
2. To cancel the repeat play, press RPT button 6 again. "RPT" goes off from the display and normal play resumes.

Disc repeat play

After all the tracks on the current disc have been played, the disc repeat play automatically replays the current disc over from the first track. This function continues automatically until it is cancelled.

1. Press and hold RPT button 6 for 1 second or longer. "DISC" and "RPT" light in the display and the disc repeat play starts.
2. To cancel the disc repeat play, press and hold RPT button 6 again. "DISC" and "RPT" go off from the display and normal play resumes on the current track.

Random play

The random play selects and plays individual tracks on the disc in no particular order. This function continues automatically until it is cancelled.

1. Press RDM button 7. "RDM" lights in the display and the random play begins.
2. To cancel the random play, press RDM button 7 again. "RDM" goes off from the display and normal play resumes.

Disc random play

The disc random play selects and plays individual tracks or discs automatically in no particular order. This function continues automatically until it is cancelled.

1. Press and hold RDM button 7 for 1 second or longer. "DISC" and "RDM" light in the display and the disc random play starts.
2. To cancel the disc random play, press and hold RDM button 7 again. "DISC" and "RDM" go off from the display and normal play resumes from the current track.

MD changer functions

When an optional MD changer is connected through the CeNET cable, this unit controls all MD changer functions. This unit can control a total of 2 changers (MD and/or CD).

Press FNC button 3 and select the MD changer mode to start play. If 2 MD changers are connected, press FNC button 3 to select the MD changer for play.

* If "NO DISC" appears in the display, load MDs into the MD changer.

Pausing play

1. Press Play/pause button & to pause play. "PAUSE" appears in the display.
2. To resume play, press Play/pause button & again.

Switching disc titles and track titles

This unit can display disc titles and track titles already entered on MDs. Titles up to 128 characters long can be displayed by scrolling the titles.

* Titles cannot be entered for MDs with this unit.

1. Press DISP button # to display the title. The disc title or track title is displayed.
2. Each time you press and hold DISP button # for 1 second or longer, the display toggles between the disc title and the track title.

Procedure to scroll a title

Set "AUTO SCROLL" to "ON" or "OFF". (The factory default setting is "ON". See p.17.)

● When set to "ON"

The title is automatically kept scrolling.

● When set to "OFF"

Press the TITLE button 2 to scroll the title.

Selecting an MD

Each Direct button 9 corresponds to an MD loaded into the MD changer. Press the corresponding Direct button 9 (1 to 6) to select the desired disc.

* If an MD is not loaded in a slot of MD changer, pressing Direct button 9 corresponding to its disc number is invalid.

Selecting a track

● Track-up

1. Press the right side of SEARCH button % to move ahead to the beginning of the next track.
2. Each time you press the right side of SEARCH button %, the track advances ahead to the beginning of the next track.

● Track-down

1. Press the left side of SEARCH button % to move back to the beginning of the current track.
2. Press the left side of SEARCH button % twice to move to the beginning of the previous track.

Fast-forward/fast-backward

● Fast-forward

Press and hold the right side of SEARCH button % for 1 second or longer.

● Fast-backward

Press and hold the left side of SEARCH button % for 1 second or longer.

Top function

The top function plays from the first track (track No. 1) of the disc. Press Direct button 9 (1 to 6) with the same number as the MD playing.

* If an MD is not loaded in a slot of MD changer, pressing Direct button 9 corresponding to its disc number is invalid.

Scan play

The scan play locates and plays the first 10 seconds of each track on a disc automatically. This function continues on the disc until it is cancelled.

* The scan play is useful when you want to select a desired track.

1. Press SCN button 5 to start track scanning. "SCN" lights in the display.
2. To cancel the scan play, press SCN button 5 again. "SCN" goes off from the display and the current track continues to play.

Disc scan play

The disc scan play locates and plays the first 10 seconds of the first track on each disc in the currently selected MD changer. This function continues automatically until it is cancelled.

* The disc scan play is useful when you want to select a desired MD.

1. Press and hold SCN button 5 for 1 second or longer. "DISC" and "SCN" light in the display and the disc scan play starts.

2. To cancel the disc scan play, press and hold SCN button 5 again. "DISC" and "SCN" go off from the display and the current track continues to play.

Repeat play

The repeat play continuously plays the current track. This function continues automatically until it is cancelled.

1. Press RPT button 6. "RPT" lights in the display and the current track is repeated.
2. To cancel the repeat play, press RPT button 6 again. "RPT" goes off from the display and normal play resumes.

Disc repeat play

After all the tracks on the current disc have been played, the disc repeat play automatically replays the current disc over from the first track. This function continues automatically until it is cancelled.

1. Press and hold RPT button 6 for 1 second or longer. "DISC" and "RPT" light in the display and the disc repeat play starts.
2. To cancel the disc repeat play, press and hold RPT button 6 again. "DISC" and "RPT" go off from the display and normal play resumes on the current track.

Random play

The random play selects and plays individual tracks on the disc in no particular order. This function continues automatically until it is cancelled.

1. Press RDM button 7. "RDM" lights in the display and the random play begins.
2. To cancel the random play, press RDM button 7 again. "RDM" goes off from the display and normal play resumes.

Disc random play

The disc random play selects and plays individual tracks or discs automatically in no particular order. This function continues automatically until it is cancelled.

1. Press and hold RDM button 7 for 1 second or longer. "DISC" and "RDM" light in the display and the disc random play starts.
2. To cancel the disc random play, press and hold RDM button 7 again. "DISC" and "RDM" go off from the display and normal play resumes from the current track.

TV tuner functions

When an optional TV tuner is connected through the CeNET cable, this unit controls all TV tuner functions. To watch TV requires a TV tuner and monitor.

Watching a TV

1. Press FNC button 3 and select the TV mode.
2. Press BND button " to select the desired TV band (TV1 or TV2). Each time the button is pressed, the input selection toggles between TV1 and TV2.
3. Press the right or left side of SEARCH button % to tune in the desired TV station.

Watching a video

The TV tuner has a VTR input terminal to which 1 external device can be connected. Connect a 12 V video cassette player (VCP) or video cassette recorder (VCR) to the TV tuner input terminal.

1. Press RDM button 7 to select VTR.
2. To return to the TV broadcast, press RDM button 7.

Tuning

There are 3 types of tuning mode available: Seek tuning, manual tuning and preset tuning.

Seek tuning

1. Press BND button " and select the desired TV band (TV1 or TV2).

* If "MANU" is lit in the display, press and hold BND button " for 1 second or longer. "MANU" in the display goes off and seek tuning is now available.

2. Press the right or left side of SEARCH button % to automatically seek a station. Press the right side of SEARCH button % to automatically tune up the frequency band to the next available TV station; press the left side to automatically tune down.

Manual tuning

There are 2 ways available: Quick tuning and step tuning.

When you are in the step tuning mode, the frequency changes one step at a time. In quick tuning mode, you can quickly tune the desired frequency.

1. Press BND button **"** and select the desired band (TV1 or TV2).

* If "MANU" is not lit in the display, press and hold BND button **"** for 1 second or longer. "MANU" lights in the display and manual tuning is now available.

2. Tune into a station.

● **Quick tuning:**

Press and hold the right or left side of SEARCH button **%** for 1 second or longer to tune in a station.

● **Step tuning:**

Press the right or left side of SEARCH button **%** to manually tune in a station.

Recalling a preset station

A total of 12 TV stations can be stored (6-TV1 and 6-TV2). This allows you to select your favorite TV stations and store them in memory for later recall.

1. Press BND button **"** and select the desired TV band (TV1 or TV2).

2. To recall a stored TV station, press the desired Preset button **9** to select that station.

* Press and hold one of Preset buttons **9** for 2 seconds or longer to store the current station into the preset memory.

Manual memory

1. Select the desired station with seek tuning, manual tuning or preset tuning.

2. Press and hold one of Preset buttons **9** for 2 seconds or longer to store the current station to that preset memory.

Auto store

Auto store selects 6 TV stations automatically and stores each one into a preset memory.

If there are not 6 stations with good reception, stations previously stored in memory remain and only the strong stations are stored into memory.

1. Press BND button **"** and select the desired TV band (TV1 or TV2).

2. Press and hold AS button **5** for 2 seconds or longer. The stations with good reception are stored automatically to the preset channels.

Preset scan

Preset scan allows the user to view each preset position before it automatically advances to the next preset. This function is useful for searching for desired TV station in memory.

1. Press PS button **5**.

2. When the desired station is found, press PS button **5** again to remain tuned to that station.

Note:

• Do not press and hold PS button **5** for 2 seconds or longer. Doing so will trigger the auto store function and start storing stations into memory.

Setting the TV diver

You can change the reception setting for the TV antenna connected to the TV tuner.

1. Press and hold ADJ button **2** for 1 second or longer to switch to the adjustment selection display.

2. Press the right or left side of SEARCH button **%** to select "TV DIVER".

3. Turn the Rotary knob **(** clockwise to set to "ON" or counterclockwise to set to "OFF".

● **ON:**

Sets reception emphasizing the visual.

● **OFF:**

Sets the diver setting to OFF.

4. Press ADJ button **2** to return to the previous mode.

DSP control function

If the DSP (DPH910), sold separately, is connected to this unit using the CeNET cable, all functions of the AC Processor can be controlled.

DSF functions

There are 2 modes available in DPH910, STD mode and professional mode. Choose one of them and adjust the sound field and the sound quality.

* STD mode: Standard mode

● **Functions common to each mode:**

Auto loudness, etc.

● **Standard mode:**

Adjustment using the graphic equalizer function and the DSF function.

● **Professional mode:**

Adjustment using the VSE function and the parametric equalizer function.

* When the STD mode is selected, adjustment for the professional mode cannot be made. On the contrary, when the professional mode is selected, adjustment for the STD mode cannot be made.

* For details on functions of each mode, refer to the owner's manual supplied with the DPH910.

* Hereafter the graphic equalizer is referred to as a G.EQ, the space equalizer referred to as VSE and the parametric equalizer referred to as P.EQ.

Operations common to each mode

Output adjustment of auto loudness, subwoofer and playback band

1. Press and hold ADJ button **2** for 1 second or longer to switch to the adjustment selection display.

2. Press the right or left side of SEARCH button **%** to select "SOUND".

3. Press ENT button **&**.

4. Press the right or left side of SEARCH button **%** to select the adjustment item.

There are "A.LD LEVEL", "WOOFER OUT", "WOOFER LPF", "HPF" and "TEST TONE" available for the adjustment items.

* For details on each adjustment item, refer to the owner's manual supplied with the DPH910.

5. Turn the Rotary knob **(** clockwise or counterclockwise to make the adjustment.

6. Pressing ENT button **&** returns to the adjustment selection display.

7. Press ADJ button **2** to return to the previous mode.

Selecting the easy mode or the professional mode

* The factory default setting is "STD".

1. Press and hold ADJ button **2** for 1 second or longer to switch to the adjustment selection display.

2. Press the right or left side of SEARCH button **%** to select "AC-P SEL".

3. Turn the Rotary knob **&** clockwise or counterclockwise to set the mode to "STD" or "PRO".

4. Press ADJ button **2** to return to the previous mode.

Entering titles

You can give a title to the user memory of the DSF, G.EQ, VSE and P.EQ that you have adjusted yourself.

1. Press A-M button **\$** to select the adjustment mode in which you want to give a title.

2. Press BND button **"** to select "USR". "USR" will be displayed in the operation status indication **-**.

3. Press one of Preset buttons **9** to select the user memory to which you want to give a title.

4. Press TITLE button **2**.

5. Press the right or left side of SEARCH button **%** to move the cursor.

6. Press DISP button **#** to select the character fonts.

There are capital letters, small letters, numbers, symbols and umlaut available for the character.

7. Turn the Rotary knob **(** clockwise or counterclockwise to select the character you want to input.

8. Repeat steps 5 to 7 to input the title.

9. Press and hold ENT button **&** for 2 seconds or longer to put the title into memory. The title input mode is cancelled.

STD mode/G.EQ operations

Note:

• The adjustment made in standard mode is not reflected in the adjustment in professional mode. On the contrary, the adjustment made in professional mode is not reflected in the adjustment in easy mode.

G.EQ effect ON/OFF

While the "G.EQ" indication ~ is lit in the display, the G.EQ effect is set to "ON".

* The factory default setting is "ON".

1. Press A-M button \$ and select "G.EQ".
2. Press DISP button # .
3. Press A-M button \$. "G.EQ" in the display lit or unlit.
 - * When "G.EQ" is unlit, the G.EQ effect is set to OFF.

Note:

• If the G.EQ effect is set to OFF, the adjustment made in "G.EQ operations" is not reflected in the music source.

Selecting a G.EQ menu

1. Press A-M button \$ and select "G.EQ".
2. Press BND button " to select "BASC" (basic). "BASC" is displayed in the operation status indication - in the display.
3. Press one of Direct buttons ∅ and select the desired G.EQ menu.
 - * To select the user memory, press BND button " to select "USR" and press one of Direct buttons ∅ .

Editing/storing a G.EQ menu (User memory)

1. Select a G.EQ menu which you want to edit on the basis of.
2. Press and hold ADJ button ⊃ for 1 second or longer.
3. Press the right or left side of SEARCH button % to select the frequency to be adjusted. There are 50Hz, 100Hz, 200Hz, 400Hz, 1kHz, 3kHz and 12kHz available for the adjustment frequency.
 - * For details on each adjustment item, refer to the owner's manual supplied with the DPH910.
4. Turn the Rotary knob (clockwise or counterclockwise to make the adjustment. The adjustment range is from -6 to 6.
5. Repeat steps 3 to 4 to complete the adjustment and press ADJ button ⊃ .
6. Press and hold one of Direct buttons ∅ for 2 seconds or longer to store the edited contents.
 - * You can give a title to the user memory. For the inputting method of titles, refer to the subsection "Entering titles" in section "Operations common to each mode".

STD mode/DSF operations**DSF effect ON/OFF**

When the "DSF" indication 5 is lit in the display, the DSP effect is set to "ON".

* The factory default setting is "ON".

1. Press A-M button \$ and select "DSF".
2. Press DISP button # .
3. Press A-M button \$. "DSF" in the display lit or unlit.
 - * When "DSF" is unlit, the DSF effect is set to OFF.

Note:

• If the DSF effect is set to OFF, the adjustment made in "DSF operations" is not reflected in the music source.

Setting the listening position menu

1. Press A-M button \$ and select "DSF".
2. Press the right or left side of SEARCH button % to set the listening position type. There are FULL SEAT, FRONT-R, FRONT-L, FRONT (only front seats), REAR (only rear seats) and PASS available for the listening position types.
 - * The factory default setting is "FULL SEAT".

Making fine adjustment of the listening position

1. Upon completion of setting the listening position, press ENT button & .
2. Press the right or left side of SEARCH button % to select "BALANCE" or "FADER". The selected item blinks.
3. Turn the Rotary knob (clockwise or counterclockwise to adjust the balance and the fader.
4. Press ENT button & to return to the DSF mode.

Selecting a sound field menu

1. Press A-M button \$ and select "DSF". "DSF" blinks in the display.
2. Press BND button " to select "BSC1" (basic-1) or "BSC2" (basic-2). "BSC1" or "BSC2" is displayed in the operation status indication - in the display.
3. Press one of Direct buttons ∅ and select the desired sound field menu.
 - * To select the user memory, press BND button " to select "USR" and press one of Direct buttons ∅ .

Editing/storing a sound field menu (User memory)

1. Select a sound field menu which you want to edit on the basis of.
2. Press and hold ADJ button ⊃ for 1 second or longer.
3. Press the right or left side of SEARCH button % to select the item to be adjusted. There are "EFFECT", "DELAY", "REAR MIX", "REV.TIME" or "ROOM SIZE" and "HIGH" or "LIVENESS" available for the items to be adjusted.
 - * For details on each adjustment item, refer to the owner's manual supplied with the DPH910.
4. Turn the Rotary knob (clockwise or counterclockwise to make the adjustment.
5. Repeat steps 3 to 4 to complete the adjustment and press ADJ button ⊃ .
6. Press and hold one of Direct buttons ∅ for 2 seconds or longer to store the edited contents.
 - * You can give a title to the user memory. For the inputting method of titles, refer to the subsection "Entering titles" in section "Operations common to each mode".

Professional mode/VSE operations**Note:**

• The adjustment made in professional mode is not reflected in the adjustment in standard mode. On the contrary, the adjustment made in standard mode is not reflected in the adjustment in professional mode.

VSE effect ON/OFF

While the "VSE" indication 4 is lit in the display, the VSE effect is set to "ON".

* The factory default setting is "ON".

1. Press A-M button \$ and select "VSE".
2. Press DISP button # .
3. Press A-M button \$. "VSE" in the display lit or unlit.
 - * When "VSE" is unlit, the VSE effect is set to OFF.

Note:

• If the VSE effect is set to OFF, the adjustment made in "VSE operations" is not reflected in the music source.

Selecting an VSE menu

1. Press A-M button \$ and select "VSE".
2. Press BND button " to select "BASC" (basic). "BASC" is displayed in the operation status indication - in the display.
3. Press one of Direct buttons ∅ and select the desired VSE menu.
 - * To select the user memory, press BND button " to select "USR" and press one of Direct buttons ∅ .

Editing/storing an VSE menu (User memory)

1. Select an VSE menu which you want to edit on the basis of.
2. Press and hold ADJ button ⊃ for 1 second or longer.
3. Press the right or left side of SEARCH button % to select the item to be adjusted. There are "DIFFUSE", "CAR WIDTH" and "CAR LENG" available for the items to be adjusted.
 - * For details on each adjustment item, refer to the owner's manual supplied with the DPH910.
4. Turn the Rotary knob (clockwise or counterclockwise to make the adjustment. The adjustment range is from 1 to 10 for each item.
5. Repeat steps 3 to 4 to complete the adjustment and press ADJ button ⊃ .
6. Press and hold one of Direct buttons ∅ for 2 seconds or longer to store the edited contents.
 - * You can give a title to the user memory. For the inputting method of titles, refer to the subsection "Entering titles" in section "Operations common to each mode".

Professional mode/P.EQ operations**P.EQ effect ON/OFF**

While the "P.EQ" indication (is lit in the display, the P.EQ effect is set to "ON".

* The factory default setting is "ON".

1. Press A-M button \$ and select "P.EQ".
2. Press DISP button # .
3. Press A-M button \$. "P.EQ" in the display is changed from blinking to lit or unlit.
 - * When "P.EQ" is unlit, the P.EQ effect is set to OFF.

Note:

• If the P.EQ effect is set to OFF, the adjustment made in "P.EQ operations" is not reflected in the music source.

Selecting a P.EQ menu

1. Press A-M button \$ and select "P.EQ". "P.EQ" blinks in the display.
2. Press BND button " to select "BASC" (basic). "BASC" is displayed in the operation status indication - in the display.
3. Press one of Direct buttons 9 and select the desired P.EQ menu.
 - * To select the user memory, press BND button " to select "USR" and press one of Direct buttons 9.

Editing/storing a P.EQ menu (User memory)

1. Select a P.EQ menu which you want to edit on the basis of.
2. Press and hold ADJ button 2 for 1 second or longer.
3. Press the right or left side of SEARCH button % to select the item to be adjusted.

There are correction channel, correction band, selection of the centre frequency, gain adjustment and selection of the Q-curve available for the items to be adjusted.

 - * For details on each adjustment item, refer to the owner's manual supplied with the DPH910.
4. Turn the Rotary knob (clockwise or counter-clockwise to make the adjustment.
5. Repeat steps 3 to 4 to complete the adjustment and press ADJ button 2.
6. Press and hold one of Direct buttons 9 for 2 seconds or longer to store the edited contents.
 - * You can give a title to the user memory. For the inputting method of titles, refer to the subsection "Entering titles" in section "Operations common to each mode".

Note: Be sure to read this chapter referring to the front diagrams of chapter "3.CONTROLS" on page 5 (unfold).

Digital Radio / DAB Operations

DAB control function

When a CeNET cable is used to connect a DAB (DAH913) (sold separately), all functions can be operated.

Listening to the DAB station

1. Press FNC button 3 to select DAB mode.
2. When the unit receives a DAB station, the display changes in the following order:
Frequency channel → service label

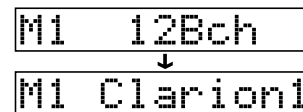

Switching displays

Press the DISP button for 1 second during the Main (service label) display to select Main (service label) or Sub (PTY).

Note:

- The display shown in the normal reception mode and the preset reception mode is the same when a DAB station is received.

3. When the unit does not receive a DAB station, the display changes in the following order:

-Normal reception mode-



-Preset reception mode-

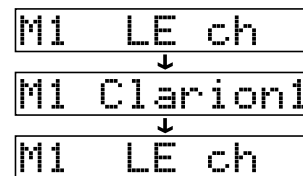

Notes:

- The number of programmes and broadcasting times depend on the DAB stations.
- When the strength of DAB signals is weak, audio output is muted.

Seek tuning

1. Press FNC button 3 to select DAB mode.
2. Press and hold right or left for 1 second or longer using SEARCH button %.



* "SEEK" appears in the display.

3. "DAB" lights up in the display when the main unit receives a DAB station.
 - * The main unit stops the seek tuning when it cannot find a DAB station. The display returns to the previous mode.

Manual tuning

1. Press FNC button 3 to select DAB mode.
2. Press and hold BND button " for 1 second or longer. "MANU" lights up in the display.
3. Press the right or left SEARCH button % to select a station.
 - * If no operation is performed for more than 7 seconds, manual tuning is cancelled and the display returns to the previous mode.

Switching programmes

1. Press FNC button 3 to receive a DAB station.
2. Press the right or left SEARCH button % to switch programmes in the DAB station.

Note:

- The programme name may be the same depending on DAB programmes.

Programme scan

This function scans through each receivable programme in a DAB station being received for 10 seconds sequentially. This is useful when you want to search for a desired programme.

1. Press FNC button 3 to receive a DAB station.
2. Perform the following operation depending on the connected model.
 - Press SCN button 5. "SCAN" lights up and the unit starts scanning each programme for 10 seconds sequentially. Each time the main unit scans, the programme name is shown in the display.
3. To stop programme scan when a desired programme is tuned in.
 - Press SCN button 5.

Manual memory

The main unit has a manual memory function for DAB programmes. Up to 18 programmes (6 programmes each) can be preset in the preset buttons.

[M1], [M2] and [M3]

1. Press FNC button 3 to select DAB mode.
2. Press BND button " to select any one shown above.
3. Press the right or left SEARCH button % to select a desired programme.
4. Press and hold one of Preset buttons (1 to 6) 9 for 2 seconds or longer to store the programme.

Note:

• The interrupt programme (PTY or INFO) cannot be written into a manual memory.

Recalling a preset programme

1. Press FNC button 3 to select DAB mode.
2. Press BND button " . Each time you press BND button " , the display changes in the following order:
[M1] → [M2] → [M3] → [M1]...
3. Press one of Preset buttons 9 to recall a preset programme.

Note:

• Press and hold Preset button 9 for 2 seconds or longer to store the programme currently being received. (Manual memory)

AF function

The AF function switches to a different frequency on the same network in order to maintain optimum reception.

* The factory default setting is "ON"

* If the reception of the current broadcast station deteriorates, "SEARCH" appears in the display and the radio searches for the same programme on another frequency.

● Switching OFF the AF function

Press AF (RPT) button 6 . "AF" in the display goes off and the AF function turns off.

● Switching ON the AF function

Press AF (RPT) button 6 . "AF" in the display lights and the AF function turns on.

* If the reception of the current broadcast station deteriorates, "SEARCH" appears in the display and the radio searches for the same programme on another frequency.

TA (Traffic Announcement)

In TA standby mode, when a traffic announcement broadcast starts, the traffic announcement broadcast is received as top priority regardless of the function mode. Traffic programme (TP) automatic tuning is also possible.

* This function can only be used when "TP" is lit in the display. When "TP" is lit, this means that the DAB broadcast station being received has traffic announcement programmes.

● Setting TA standby mode

If you press TA (ISR) button ! when only "TP" is lit in the display, "TP" and "TA" light in the display and the unit is set into TA standby mode until a traffic announcement is broadcast. When a traffic announcement broadcast starts, "TRA INFO" appears in the display. If you press TA (ISR) button ! while a traffic announcement broadcast is being received, the traffic announcement broadcast reception is cancelled and the unit goes into TA standby mode.

● Cancelling TA standby mode

With "TP" and "TA" lit in the display, press TA (ISR) button ! . The "TA" in the display goes off and TA standby mode is cancelled.

* If "TP" is not lit, pressing TA (ISR) button ! searches for a TP station.

● Searching for a TP station

When "TP" is not lit, if you press TA (ISR) button ! , "TA" in the display lights and the unit automatically receives a TP station.

Note:

• If a TP station is not received, the unit continues the search operation. Pressing TA (ISR) button ! again goes off "TA" in the display and stops TP station searching.

INFO (Announcement)

In INFO standby mode, when the selected announcement programme starts, the main unit switches to the selected announcement programme automatically.



● Setting INFO standby mode

If you press and hold TA (ISR) button ! for 1 second or longer, "INFO" lights in the display and the main unit is set into INFO standby mode until the selected announcement is broadcast. When the selected announcement broadcast starts, the announcement item appears in the display. If you press and hold TA (ISR) button ! for 1 second or longer while the selected announcement broadcast is being received, the selected announce-

ment broadcast reception is cancelled and the main unit goes into INFO standby mode.

● Cancelling INFO standby mode

To cancel INFO standby mode, press and hold TA (ISR) button ! for 1 second or longer.

● Information select

This is a function for selecting INFORMATION ON or OFF in Information interrupt mode.

You can set ON up to 6 information items.

You can select any of the 6 items below:

INFORMATION item	
ENGLISH	Contents
Travel	Transport flash
Warning	Warning / Service
News	News flash
Weather	Area weather flash
Event	Event announcement
Special	Special event

1. Perform the following operation depending on the connected model.
Press and hold ADJ button 2 for 1 second or longer.
2. Press the right or left SEARCH button % to select "INFO SEL", then push ENT button & to enter "INFO SEL" mode.
3. Press the right or left SEARCH button % to select an information item. You can select any of 6 items:
4. Perform the following operation depending on the connected model.
Turn the Rotary knob (clockwise or counterclock wise to set the information item for ON or OFF.
5. Press ADJ button 2 to return to the previous display.

PTY

This function enables you to listen to the selected programme type, irrespective of the function mode.

- * PTY broadcasts are not yet available in all countries.
- * In INFO standby mode, INFO stations have priority over PTY stations.
- * In TA standby mode, TP stations have priority over PTY stations.

PTY item	
ENGLISH	Contents
News	News
Inform	Information
Sports	Sports
Talk	Talk
Rock	Rock
Cls Rock	Classic Rock
Adlt Hit	Adult Hits
Soft Rck	Soft Rock
Top 40	Top 40
Country	Country
Oldies	Oldies
Soft	Soft
Nostalgia	Nostalgia
Jazz	Jazz
Classicl	Classical
R&B	Rhythm and Blues
Soft R&B	Soft Rhythm and Blues
Language	Language
Rel Musc	Religious Music
Rel Talk	Religious Talk
Persnlty	Personality
Public	Public

● Setting PTY standby mode

When you press PTY (RDM) button 7 , "PTY" lights in the display and the PTY standby mode is turned on. When the selected PTY broadcast starts, the PTY item name appears in the display.

● Cancelling PTY standby mode

When you press and hold PTY (RDM) button 7 for 1 second or longer, "PTY" goes off in the display and PTY standby mode is cancelled.

● Cancelling a PTY interrupt broadcast

Press PTY (RDM) button 7 during the PTY interrupt broadcast, the PTY interrupt is cancelled and the unit returns to PTY standby mode.

Selecting PTY

- When you press PTY (RDM) button 7, the unit goes into PTY select mode.
- Press any one of Preset buttons 9. Alternatively, turn the Rotary knob (clockwise or counterclockwise) to select the desired PTY.
* Below are the factory default settings stored for Preset buttons 9.

Preset number	PTY item	
	ENGLISH	Contents
1	News	News
2	Top40	Top40
3	Country	Country
4	Soft	Soft
5	Classicl	Classical
6	R&B	Rhythm and Blues

- The PTY select mode is cancelled automatically 7 seconds after a PTY is selected.

PTY seek

- When you press PTY (RDM) button 7, the PTY select mode is turned on.
- Select PTY.
- Press the right or left side of SEARCH button %. If you press the right side, the unit seeks a PTY broadcast moving up the frequencies; if you press the left side, it seeks moving down the frequencies.
* If no station with the selected PTY broadcast can be received, the unit returns to PTY select mode.

PTY preset memory

- When you press PTY (RDM) button 7, the PTY select mode is turned on.
- Turn the Rotary knob (clockwise or counterclockwise) to select the desired PTY.
The 22 types of PTY below can be selected.
- If you press and hold any one of Preset buttons 9 for 2 seconds or longer, the selected PTY is stored into that preset channel memory.

Emergency broadcast

When an emergency broadcast is received, all the function mode operations are stopped. "ALARM" appears in the display and the emergency broadcast can be heard.

● Cancelling an emergency broadcast

If you press AF (RPT) button 6, emergency broadcast reception is cancelled.

Switching the PTY and INFO display language

You can select one of 2 languages (English or French) for the PTY and INFO shown in the display.

* The factory default setting is "English".

- Press and hold ADJ button 2 for 1 second or longer to switch to the adjustment selection display.
- Press the right or left side of SEARCH button % and select "LANGUAGE".
- Turn the Rotary knob (clockwise or counterclockwise) to select the desired language.
- Press ADJ button 2 to return to the previous mode.

Volume setting of TA, INFO, emergency broadcast (ALARM) and PTY

The volume for TA, INFO, ALARM and PTY interrupts can be set during TA, INFO, ALARM and PTY interrupt. Perform the following operation depending on the connected model.

* The factory default setting is "15".

During a TA, INFO, ALARM or PTY interrupt, turn the Rotary knob (clockwise or counterclockwise) to set the volume to a desired level (0 to 33).

* When the TA, INFO, ALARM or PTY interrupt ends, the volume returns to the level it had before the interrupt.

Operation

● Play/Still operation

Press the ENT button & to select the desired mode (play, still (pause)).

Each time the button is pressed, the mode changes cyclically.

● Chapter up/down operation (FF/FB operation)

Press the right side of SEARCH button % for 1 second or shorter to increment chapters.

Hold down the right side of SEARCH button % for 1 second or longer to fast forward.

Press the left side of SEARCH button % for 1 second or shorter to decrement chapters.

Hold down the left side of SEARCH button % for 1 to fast backward.

● Slow playback

When a DVD disc is being played back and in still mode, hold down the right side of SEARCH button % for 1 second or longer.

9. TROUBLESHOOTING

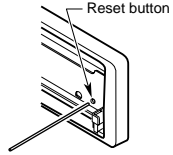
	Problem	Cause	Measure
General	Power does not turn on. (No sound is produced.)	Fuse is blown.	Replace with a fuse of the same amperage. If the fuse blows again, consult your store of purchase.
		Incorrect wiring.	Consult your store of purchase.
	No sound output when operating the unit with amplifiers or power antenna attached.	Power antenna lead is shorted to ground or excessive current is required for remote-on the amplifiers or power antenna.	<ol style="list-style-type: none"> 1. Turn the unit off. 2. Remove all wires attached to the power antenna lead. Check each wire for a possible short to ground using an ohm meter. 3. Turn the unit back on. 4. Reconnect each amplifier remote wire to the power antenna lead one by one. If the amplifiers turn off before all wires are attached, use an external relay to provide remote-on voltage (excessive current required).
	Nothing happens when buttons are pressed. Display is not accurate.	The microprocessor has malfunctioned due to noise, etc.	Turn off the power, then press the RELEAS button 1 and remove the DCP. Press the reset button for about 2 seconds with a thin rod. 
	DCP or source unit connectors are dirty.	Wipe the dirt off with a soft cloth moistened with cleaning alcohol.	
CD	Compact disc cannot be loaded.	Another compact disc is already loaded.	Eject the compact disc before loading the new one.
	Sound skips or is noisy.	Compact disc is dirty.	Clean the compact disc with a soft cloth.
		Compact disc is heavily scratched or warped.	Replace with a compact disc with no scratches.
Sound is bad directly after power is turned on.	Water droplets may form on the internal lens when the car is parked in a humid place.	Let dry for about 1 hour with the power on.	

10. ERROR DISPLAYS

If an error occurs, one of the following displays is displayed.
Take the measures described below to eliminate the problem.

	Error Display	Cause	Measure
CD	ERROR 2	A CD is caught inside the CD deck and is not ejected.	This is a failure of CD deck's mechanism and consult your store of purchase.
	ERROR 3	A CD cannot be played due to scratches, etc.	Replace with a non-scratched, non-warped-disc.
	ERROR 6	A CD is loaded upside-down inside the CD deck and does not play.	Eject the disc then reload it properly.
CD changer	ERROR 2	A CD inside the CD changer is not loaded.	This is a failure of CD changer's mechanism and consult your store of purchase.
	ERROR 3	A CD inside the CD changer cannot be played due to scratches, etc.	Replace with a non-scratched, non-warped disc.
	ERROR 6	A CD inside the CD changer cannot be played because it is loaded upside-down.	Eject the disc then reload it properly.
MD changer	ERROR H	Displayed when the temperature in the MD changer is too high and playback has been stopped automatically.	Lower the surrounding temperature and wait for a while to cool off MD changer.
	ERROR 2	An MD inside the MD changer is not loaded.	This is a failure of MD changer's mechanism and consult your store of purchase.
	ERROR 3	An MD inside the MD changer cannot be played due to scratches, etc.	Replace with a non-scratched, non-warped disc.
	ERROR 6	An MD inside the MD changer cannot be played because it is loaded upside-down.	Eject the disc then reload it properly.
Displayed when a non-recorded MD is loaded in the MD changer.		Load a pre-recorded MD in the MD changer.	

If an error display other than the ones described above appears, press the reset button. If the problem persists, turn off the power and consult your store of purchase.

11. SPECIFICATIONS

FM Tuner

Frequency Range: 87.9 MHz to 107.9 MHz
Usable Sensitivity: 11 dBf
50dB Quieting Sensitivity: 17 dBf
Alternate Channel Selectivity: 75 dB
Stereo Separation (1 kHz): 35 dB
Frequency Response (± 3 dB): 30 Hz to 15 kHz

AM Tuner

Frequency Range: 530 kHz to 1710 kHz
Usable Sensitivity: 25 μ V

CD Player

System: Compact disc digital audio system
Usable Discs: Compact disc
Frequency Response (± 1 dB): 5 Hz to 20 kHz
Signal to Noise Ratio (1 kHz): 100 dB
Dynamic Range (1 kHz): 95 dB
Harmonic Distortion: 0.01%

DXZ715 only

Audio

Maximum Power Output:
200 W (50 W \times 4 ch) (EIAJ)
Continuous Average Power Output:
18 W \times 4, into 4 Ω , 20 Hz to 20 kHz, 1%THD
Bass Control Action (30 Hz): +15 dB, -12dB
MID Control Action (1kHz): ± 12 dB
Treble Control Action (10 kHz): ± 12 dB
Line Output Level (CD 1 kHz): 4 V

General

Power Supply Voltage:
14.4 V DC (10.8 to 15.6 V allowable),
negative ground
Current Consumption: Less than 15 A
Speaker Impedance:
4 Ω (4 Ω to 8 Ω allowable)
Weight / Source unit: 3.75 lb. (1.7 kg)
Weight / Remote control unit:
1 oz. (30 g) (including battery)
Dimensions / Source unit:
7" (Width) \times 2" (Height) \times 6-1/8" (Depth)
[178 (W) \times 50 (H) \times 155 (D) mm]
Dimensions / Remote control unit:
1-3/4" (Width) \times 4-5/16" (Height) \times 1-1/8" (Depth)
[44 (W) \times 110 (H) \times 27 (D) mm]

Notes:

- Specifications comply with EIA Standards.
- Specifications and design are subject to change without notice for further improvement.

HX-D10 only

Audio

Bass Control Action (30 Hz): +15 dB, -12dB
MID Control Action (1kHz): ± 12 dB
Treble Control Action (10 kHz): ± 12 dB
Line Output Level (CD 1 kHz): 4 V

General

Power Supply Voltage:
14.4 V DC (10.8 to 15.6 V allowable),
negative ground
Current Consumption: Less than 3 A
Weight / Source unit: 3.53 lb. (1.6 kg)
Weight / Remote control unit:
1 oz. (30 g) (including battery)
Dimensions / Source unit:
7" (Width) \times 2" (Height) \times 6-1/8" (Depth)
[178 (W) \times 50 (H) \times 155 (D) mm]
Dimensions / Remote control unit:
1-1/4" (Width) \times 2-3/16" (Height) \times 15/16" (Depth)
[32 (W) \times 56 (H) \times 24 (D) mm]

Nous vous remercions d'avoir acheté ce modèle **Clarion DXZ715/HX-D10**.

- * Lisez tout le mode d'emploi avant de mettre l'appareil en service.
- * Après avoir lu ce manuel, conservez-le dans un endroit pratique (par ex. dans la boîte à gants).
- * Lisez le contenu de la carte de garantie jointe et conservez-la précieusement avec ce manuel.
- * Ce manuel couvre les procédures de fonctionnement du changeur CD, du changeur MD, du tuner TV et du processeur AC raccordés via le câble CeNET. Le changeur CD, le changeur MD, le tuner TV et le processeur AC possèdent leur propre manuel, mais pas d'explication sur le fonctionnement.

Table des matières

1. CARACTÉRISTIQUES	35
2. PRÉCAUTIONS	36
Manipulation des disques compacts	37
Console rabattable	37
3. LES COMMANDES	5
4. NOMENCLATURE DES TOUCHES	38
Nom des touches	38
Rubriques d'affichage	38
Ecran LCD	38
5. CLAVIER DE COMMANDE AMOVIBLE (DCP)	39
6. TÉLÉCOMMANDE	40
Installation des piles	40
Fonctions des touches de la télécommande	41
7. FONCTIONNEMENT	42
Fonctionnement de base	42
Fonctionnement de la radio	45
Fonctionnement des CD	47
Autres fonctions pratiques	48
8. FONCTIONNEMENT DES ACCESSOIRES	51
Fonctionnement du changeur CD	51
Fonctionnement du changeur MD	53
Fonctionnement du téléviseur	55
Fonctionnement du processeur AC	57
Fonctionnement de la radio numérique/DAB	61
Fonctionnement de DVD	65
9. GUIDE DE DÉPANNAGE	66
10. AFFICHAGE DES ERREURS	67
11. SPÉCIFICATIONS	68

1. CARACTÉRISTIQUES

- Commande de volume à codeur rotatif
- Façade en aluminium amovible avec console rabattable assistée
- Contrôleur pour modules de DSP/EQ, tuner TV et platine DVD en option
- CD TEXT incorporé, lit également les données CD TEXT des changeurs CD compatibles Clarion
- Egalisation de battement avec 3 modes de réglage
- CeNET avec transmission de ligne audio symétrique et annulation dynamique du bruit
- Système de réception FM **MAGTUNE+**
- Convertisseurs N/A multi-bits de pointe 24 bits avec suréchantillonnage 128 fois
- Filtre numérique à suréchantillonnage octuple et circuit de silencieux Zero-Bit Detector™
- Sortie de niveau de ligne 4V/4 canaux avec commande de balance avant-arrière
- Sortie de niveau de ligne sans commande de balance avant-arrière 4V/2 canaux avec commande de volume
- Entrée AUX 2 canaux avec 3 réglages de niveau
- Puissance de sortie maximale de 200W (50W × 4) (DXZ715 uniquement)

2. PRÉCAUTIONS

1. Lorsque l'habitacle de la voiture est très froid et que le lecteur est utilisé juste après la mise en route du chauffage, de l'humidité risque de se former sur le disque ou sur les pièces optiques du lecteur et d'empêcher le bon fonctionnement de la lecture. Si de l'humidité s'est formée sur le disque, essuyez le disque avec un chiffon doux. Si de l'humidité s'est formée sur les pièces optiques du lecteur, attendez environ une heure avant d'utiliser le lecteur pour que l'humidité puisse s'évaporer naturellement et permettre un fonctionnement normal.
2. Une conduite sur routes mauvaises qui provoque de fortes vibrations peut entraîner des interruptions du son.
3. Si la borne d'antenne automatique de l'appareil est raccordée au cordon d'antenne automatique de la voiture, l'antenne se déploie automatiquement quand vous passez au mode radio (ou au mode TV). Si vous trouvez dans un endroit où l'antenne risque de heurter quelque chose, faites attention.
4. L'appareil utilise un mécanisme de précision. Même en cas d'anomalie, n'ouvrez jamais le coffret, ne démontez pas l'appareil et ne lubrifiez pas les pièces rotatives.

L'appareil a été testé et jugé conforme aux limites des appareils numériques de classe B, aux termes de la section 15 de la Réglementation FCC. Ces limites ont pour but d'assurer une protection raisonnable contre les interférences parasites dans une installation résidentielle.

Cet appareil engendre, utilise et peut émettre une énergie radioélectrique et, s'il n'est pas installé et utilisé en stricte conformité avec ces instructions, il peut provoquer des interférences parasites dans les liaisons radiophoniques. Ceci ne garantit pas pour autant qu'une installation particulière n'émettra aucune interférence.

Si l'appareil engendre des interférences parasites avec la réception radio ou télévision, ce qui pourra être déterminé en éteignant puis en rallumant l'appareil, il est conseillé à l'utilisateur de consulter son magasin ou un technicien radio/télévision expérimenté.

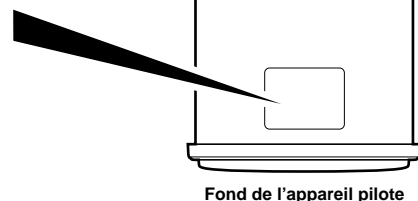

⚠ PRÉCAUTION

L'UTILISATION DE COMMANDES ET L'EXÉCUTION DE RÉGLAGES OU D'OPÉRATIONS AUTRES QUE CEUX SPÉCIFIÉS DANS CETTE BROCHURE RISQUENT D'ENTRAÎNER UNE EXPOSITION À UN RAYONNEMENT DANGEREUX.

LE LECTEUR CD ET LE LECTEUR MD NE POURRONT ÊTRE RÉGLÉS ET RÉPARÉS QUE PAR UN TECHNICIEN SPÉCIALISÉ.

LES ALTÉRATIONS OU MODIFICATIONS NON EXPRESSÉMENT APPROUVÉES PAR LE FABRICANT RISQUENT DE RETIRER À L'UTILISATEUR LE DROIT D'UTILISER L'APPAREIL.

INFORMATIONS AUX UTILISATEURS:

LES ALTÉRATIONS OU MODIFICATIONS APPORTÉES À L'APPAREIL ET NON EXPRESSÉMENT APPROUVÉES PAR LE FABRICANT ANNULENT LA GARANTIE ET PEUVENT CONSTITUER UNE INFRACTION À LA RÉGLEMENTATION FCC.

Manipulation des disques compacts

Utilisez uniquement des disques compacts portant le label .

N'utilisez pas de disques en forme de coeur, octogonale ou des disques compacts d'autres formes.

Manipulation

- Les disques neufs peuvent présenter certaines aspérités sur les bords. Si vous utilisez ce genre de disque, le lecteur risque de ne pas fonctionner ou le son de sauter. Supprimez les aspérités sur le pourtour du disque à l'aide d'un stylo-bille par exemple.

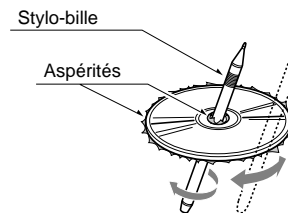

- Ne collez jamais d'étiquettes sur la surface du disque compact et n'écrivez pas sur la surface du disque avec un stylo ou un crayon.
- Ne lisez jamais un disque compact ayant du ruban adhésif ou de la colle sur sa surface ou des marques qui se décollent. Si vous lisez ce genre de disque, vous risquez de ne pas pouvoir le sortir du lecteur CD ou d'endommager le lecteur CD.
- N'utilisez pas de disques compacts fortement rayés, gondolés ou fendillés, etc. Cela provoquerait des anomalies de fonctionnement ou des dommages.
- Pour sortir le disque compact de son étui de

Console rabattable

Lorsque vous utilisez la console rabattable, pensez bien à la refermer.

Cet appareil possède une console rabattable qui rend possible l'utilisation de gros écrans.

⚠ PRÉCAUTION

Quand vous ouvrez ou que vous refermez la CONSOLE RABATTABLE, faites attention de ne pas vous coincer les doigts.

1. A des fins de sécurité, refermez toujours la CONSOLE RABATTABLE quand vous restez longtemps sans utiliser l'appareil ou que vous coupez (OFF) le contact.
Si vous coupez le contact alors que la CONSOLE RABATTABLE est inclinée, elle ne se refermera pas.
2. Avant que la CONSOLE RABATTABLE ne soit complètement fermée, le mécanisme de sécurité risque de freiner le mouvement à des fins de sécurité. Ceci est normal.
3. Si vous bougez la CONSOLE RABATTABLE

rangement, appuyez sur le centre de l'étui et soulevez le disque en le tenant délicatement par les bords.

- N'utilisez pas de feuilles de protection de CD en vente dans le commerce ni de disques dotés de stabilisateur, etc. Ils risquent d'endommager le disque ou de provoquer une panne du mécanisme interne.

Rangement

- N'exposez pas les disques compacts en plein soleil ni à une source de chaleur.
- N'exposez pas les disques compacts à une humidité ou une poussière excessives.
- N'exposez pas les disques compacts directement à la chaleur d'un appareil de chauffage.

Nettoyage

- Pour enlever les marques de doigts ou la saleté, essuyez le disque en ligne droite avec un chiffon sec, en procédant du centre du disque vers la périphérie.
- N'utilisez aucun type de solvant, par exemple des produits de nettoyage, vaporisateurs anti-électricité statique ou diluant vendus dans le commerce, pour nettoyer les disques compacts.
- Après avoir utilisé le nettoyeur de disque compact spécial, laissez le disque sécher complètement avant de l'utiliser.

à la main, cela risque de déclencher la lecture. Pour annuler la lecture, appuyez sur la touche OPEN 4 alors que l'appareil est sous tension pour refermer la CONSOLE RABATTABLE.

4. Quand le disque est éjecté, la CONSOLE RABATTABLE revient automatiquement en position inclinée ou fermée. Si un objet empêche la fermeture de la CONSOLE RABATTABLE, le mécanisme de sécurité se déclenche et la CONSOLE RABATTABLE s'ouvre à nouveau. Dans ce cas, retirez l'objet qui fait obstacle à la fermeture, puis appuyez sur la touche OPEN 4.
5. Pour éviter de rayer le disque compact, maintenez le CD de 12 cm ou de 8 cm à l'horizontale pour l'insérer ou le retirer.

4. NOMENCLATURE DES TOUCHES

Remarque:

- Lisez bien le chapitre relatif aux schémas de la façade, au chapitre "3. LES COMMANDES", à la page 5 (dépliante).

Nom des touches

- | | |
|---|--|
| 1 Touche de dégagement (RELEASE) | ! Touche ISR |
| 2 Touche de titre (TITLE)
Touche de réglage (ADJ) | " Touche de gamme (BND)
Touche de lecture de la première page (TOP) |
| 3 Interrupteur d'alimentation (POWER)
Touche de fonction (FNC) | # Touche d'affichage (DISP)
\$ Touche de mode audio (A-M) |
| 4 Touche d'ouverture (OPEN)
Touche d'éjection | Touche de compensation physiologique (LOUD) |
| 5 Touche de balayage des stations préréglées/
mémoire automatique (PS/AS)
Touche de lecture des introductions (SCN) | % Touche de recherche (SEARCH)
& Touche de lecture/pause
Touche d'entrée (ENT) |
| 6 Touche de répétition (RPT) | (Bouton rotatif |
| 7 Touche de lecture aléatoire (RDM) |) Fente d'insertion du CD |
| 8 Touche BEQ (égaliseur de battement) | |
| 9 Touches de stations préréglées (1 à 6)
Touches d'accès direct (1 à 6) (7 à 12) | |

Rubriques d'affichage (mode de fonctionnement)

- | | |
|--|--|
| 1 Indication d'état de fonctionnement
*Le titre, l'horloge, etc. s'affichent. | # Indication d'information
\$ Horloge (indication d'horloge), etc.
(Indications de Mode A, FADER, BALANCE, etc.) |
| 2 Indication BEQ (BEQ: Egalisation de battement) | % Indication de disque |
| 3 Indication de mode professionnel | & Indication de balayage |
| 4 Indication VSE (VSE: Renforceur d'espace virtuel) | (Indication d'égaliseur paramétrique
) Indication de répétition |
| 5 Indication DSF (DSF: Champ sonore numérique) | ~ Indication d'égaliseur graphique |
| 6 Indication de mode STD (STD: Standard) | + Indication de lecture aléatoire |
| 7 Indication DAB | , Indication de fonctionnement manuel |
| 8 Indication de fréquence alternative | - Indication d'état de fonctionnement
*Fréquence, temps de lecture, etc. |
| 9 Indication d'annonces sur la circulation routière | . Indication de station préréglée (1 à 6)
Indication de numéro de disque (1 à 12) |
| ! Indication de programme d'informations routières | / Indication stéréo |
| " Indication de type de programme | : Indication de correction physiologique |

Ecran LCD

Par temps très froid, les mouvements sur l'écran risquent de s'effectuer plus lentement et l'écran de s'obscurcir. Ceci est normal. L'écran redeviendra normal lorsque la température elle aussi redeviendra normale.

5. CLAVIER DE COMMANDE AMOVIBLE (DCP)

Le clavier de commande se retire, de façon à éviter le vol. Quand vous l'enlevez, rangez-le dans le boîtier DCP (CLAVIER DE COMMANDE AMOVIBLE) pour le protéger des rayures.

Nous vous recommandons d'emporter le DCP avec vous quand vous quittez votre voiture.

Retrait du CLAVIER DE COMMANDE AMOVIBLE (DCP)

1. La CONSOLE RABATTABLE étant fermée, mettez l'appareil hors tension.
2. Appuyez à fond sur la touche de RELEASE 1 pour ouvrir le DCP.

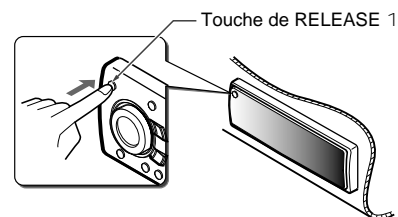

3. Tirez le DCP vers vous et retirez-le.

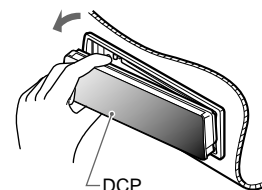

⚠ PRÉCAUTION

- A des fins de sécurité, refermez bien la CONSOLE RABATTABLE quand vous enlevez le DCP.
- Si vous retirez le DCP alors que la CONSOLE RABATTABLE est ouverte, la CONSOLE RABATTABLE se refermera immédiatement. Faites attention de ne pas vous coincer les doigts.

Fixation du CLAVIER DE COMMANDE AMOVIBLE (DCP)

1. Insérez le DCP de façon que la section A sur le côté droit du DCP rentre dans le crochet B de l'appareil.

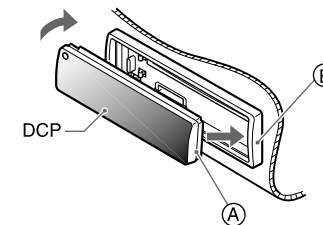

2. Appuyez délicatement sur le côté gauche du DCP pour l'insérer en place.

⚠ PRÉCAUTION

- Le DCP est très sensible aux chocs. Quand vous l'enlevez, faites attention de ne pas le faire tomber ni le heurter violemment.
- Si vous appuyez sur la touche de RELEASE 1 alors que le DCP n'est pas verrouillé, ce dernier risque de tomber sous l'effet des vibrations de la voiture et de se casser. En conséquence, après avoir retiré le DCP, fixez-le sur l'appareil ou rangez-le dans son boîtier.
- Le connecteur qui raccorde l'appareil principal au DCP est une pièce extrêmement importante. Faites attention de ne pas l'abîmer en appuyant dessus avec les ongles, un tournevis, etc.

Remarque:

- Si le DCP est sale, enlevez la saleté avec un chiffon doux et sec.

6. TÉLÉCOMMANDE

* Pour les procédures de fonctionnement de la télécommande de direction fournie avec le HX-D10, reportez-vous au mode d'emploi qui accompagne la télécommande de direction.

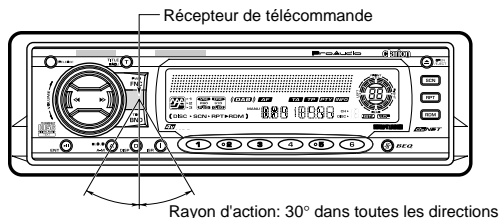

Télécommande

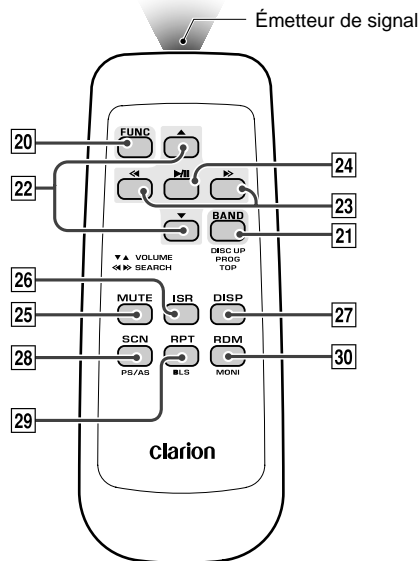

Installation des piles

1. Retournez la télécommande à l'envers, puis poussez le couvercle arrière dans le sens de la flèche.
2. Insérez les piles AA (SUM-3, IECR-6/1,5 V) fournies avec la télécommande dans le sens indiqué sur la figure, puis refermez le couvercle arrière.

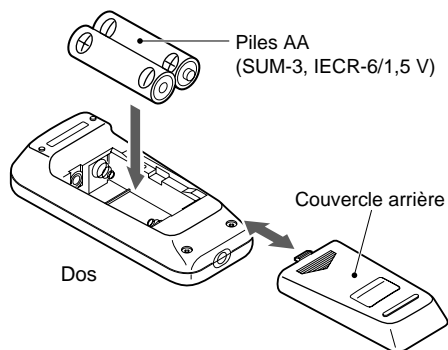

Remarques:

Une utilisation incorrecte des piles risque de les faire exploser. Notez les points suivants:

- Quand vous remplacez les piles, remplacez bien les deux piles en même temps.
- Ne court-circuitiez pas, ne démontez pas et ne chauffez pas les piles.
- Ne jetez pas les piles au feu.
- Mettez les piles usées au rebut de la manière appropriée.

Fonctions des touches de la télécommande

Touche	Mode	Radio (DAB)	CD	Changeur de CD Changeur de MD	Téléviseur
FUNC		L'appareil se met sous tension. Pression de plus d'une seconde: L'appareil se met hors tension. Commute alternativement entre la radio, DAB, le CD, le changeur de CD, le changeur de MD, la télévision et la AUX.			
BAND DISC UP PROG TOP		Sélection de la gamme de réception.	Lecture de la première page. Lecture TOP.	Saut au disque suivant dans l'ordre croissant.	Sélection de la gamme de réception.
VOLUME		Augmentation et diminution du volume (tous les modes).			
SEARCH		Balayage ascendant/descendant des canaux pré-réglés.	Sélection ascendante/descendante des pages. Pression de plus de 1 seconde: Avance rapide/retour rapide.	Sélection ascendante/descendante des pages. Pression de plus de 1 seconde: Avance rapide/retour rapide.	Balayage ascendant/descendant des canaux pré-réglés.
PLAY/PAUSE		Sans fonction.	Commutation entre la lecture et la pause.	Commutation entre la lecture et la pause.	Sans fonction.
MUTE		Mise en/hors service du silencieux.			
ISR		Rappel de la station de radio ISR en mémoire. Pression de 2 secondes ou plus : Mémorisation de la station en cours dans la mémoire ISR (mode radio uniquement). Marche/arrêt d'annonces sur la circulation routière.			
DISP		Commute alternativement entre l'affichage principal et l'affichage de l'horloge .			
SCN PS/AS		Balayage des stations pré-réglées. Pression de 2 secondes: Préréglage automatique des stations.	Lecture des introductions.	Lecture des introductions. Pression de plus de 1 seconde: Balayage de tous les disques.	Balayage des stations pré-réglées. Pression de 2 secondes: Préréglage automatique des stations.
RPT BLS		Marche/arrêt de la fonction AF.	Lecture répétée.	Lecture répétée. Pression de plus de 1 seconde: Lecture répétée de tous les disques.	Sans fonction.
RDM MONI		Marche/arrêt du mode d'attente PTY.	Lecture aléatoire.	Lecture aléatoire. Pression de plus de 1 seconde: Lecture aléatoire de tous les disques.	Commute alternativement entre la télévision (TV) et le magnétoscope (VTR).

* Certaines des touches correspondantes de l'appareil principal et de la télécommande ont des fonctions différentes.

7. FONCTIONNEMENT

Fonctionnement de base *Remarque: Lisez bien ce chapitre en vous référant aux schémas de la façade, au chapitre "3. LES COMMANDES", à la page 5 (dépliante).*

⚠ PRÉCAUTION

Réglez bien le volume au minimum avant de mettre l'appareil hors tension. Un son puissant au moment de la mise sous tension risque d'abîmer les tympans et d'endommager l'appareil. Si vous mettez l'appareil hors tension avec le volume réglé à un niveau élevé et que vous remettez l'appareil sous tension, l'augmentation brusque du volume risque de vous abîmer les tympans et d'endommager l'appareil.

Mise sous/hors tension

Remarque:

• Faites attention si l'appareil fonctionne pendant longtemps sans que le moteur de la voiture ne tourne. Si la batterie se décharge, vous ne pourrez plus démarrer le moteur et vous risquez de raccourcir la durée de vie de la batterie.

1. Appuyez sur l'interrupteur POWER 3.
2. L'éclairage et l'afficheur de l'appareil s'allument. L'appareil se souvient du dernier mode de fonctionnement et il commute automatiquement sur ce mode.
3. Maintenez l'interrupteur POWER 3 enfoncé pendant 1 seconde ou plus pour mettre l'appareil hors tension.

Remarque:

• Vérification du système

La première fois que vous mettez l'appareil sous tension après avoir effectué les raccordements, vous devez vérifier s'il est bien raccordé. Quand l'appareil est sous tension et que "SYSTEM CHCK" ↔ "Push Power" s'allume sur l'afficheur, appuyez sur l'interrupteur POWER 3. La vérification du système démarre. Lorsque la vérification est terminée, l'alimentation se coupe; appuyez une nouvelle fois sur l'interrupteur POWER 3.

Sélection du mode

1. Appuyez sur la touche FNC 3 pour changer de mode de fonctionnement.
2. Chaque fois que vous appuyez sur la touche FNC 3, le mode de fonctionnement change dans l'ordre suivant:

Mode radio → Mode DAB → Mode CD → Mode DVD DECK → Mode changeur de CD → Mode changeur de MD → Mode télévision → Mode AUX → Mode radio ...

* Les appareils externes non raccordés via la liaison CeNET ne sont pas affichés.

Réglage du volume

Tournez le bouton rotatif (dans le sens des aiguilles d'une montre pour augmenter le volume; tournez-le dans le sens inverse pour diminuer le volume.

* Le volume se règle de 0 (minimum) à 33 (maximum).

Sélection de l'affichage

Appuyez sur la touche DISP # pour sélectionner l'affichage. Chaque fois que vous appuyez sur la touche DISP #, l'affichage change dans l'ordre suivant:

Affichage principal

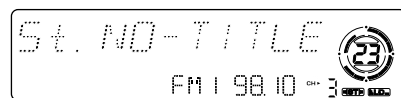

Affichage de l'horloge

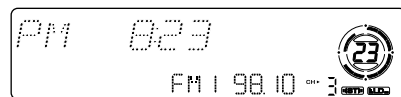

Affichage principal...

* Une fois sélectionné, votre affichage favori devient l'affichage par défaut. Quand vous réglez une fonction, par exemple le volume, l'écran passe momentanément à l'affichage de la fonction en question, puis il revient à votre affichage favori quelques secondes après le réglage.

* Si vous avez entré un titre pour le MD, ce titre s'affiche sur l'afficheur secondaire. Sinon, "D NO-TITLE" ou "T NO-TITLE" s'affiche. Pour les détails sur la façon d'entrer les titres, voyez la sous-section "Entrée de titres" dans la section "Autres fonctions pratiques".

Réglage de l'égaliseur de battement

L'appareil possède 5 types d'effets de tonalité enregistrés en mémoire. Sélectionnez celui de votre choix.

* Le réglage usine est "USER CUSTOM" (personnalisé utilisateur).

Chaque fois que vous appuyez sur la touche BEQ 8, l'effet de tonalité change dans l'ordre suivant: "1 BASS BOOST" → "2 IMPACT" → "3 EXCITE" → "USER CUSTOM" → "TONE BYPASS"...

- 1 BASS BOOST: Graves accentués
- 2 IMPACT: Graves et aigus accentués
- 3 EXCITE: Graves et aigus accentués, à moitié désaccentués
- USER CUSTOM: Réglage personnalisé utilisateur
- TONE BYPASS: Pas d'effet sonore

Réglage de la tonalité

Appuyez sur la touche A-M \$ et sélectionnez la rubrique à régler. Chaque fois que vous appuyez sur la touche A-M \$, la rubrique change dans l'ordre suivant:

- Lorsque le BEQ (BASS BOOST, IMPACT, EXCITE) est activé "NON-FAD VOL" → "BASS BOOST" (IMPACT, EXCITE) → "BALANCE" → "FADER" → Mode de fonctionnement...
- Lorsque le BEQ (USER CUSTOM) est activé "NON-FAD VOL" → "BASS" → "MID" → "TREBLE" → "BALANCE" → "FADER" → Mode de fonctionnement...
- Lorsque le BEQ est désactivé "NON-FAD VOL" → "BALANCE" → "FADER" → Mode de fonctionnement...

* Le fait d'appuyer sur la touche SBE 8 pendant 1 seconde ou plus en mode "USER CUSTOM" règle un niveau linéaire et le message "BEQ FLAT" s'affiche.

Remarque:

• Si vous utilisez le processeur de son numérique (DPH910) vendu en option, vous ne pourrez pas sélectionner le réglage des graves ni le réglage des aigus. Pour régler la tonalité, voyez la section "Fonctionnement du Processeur AC".

Fonctionnement de base

Réglage du volume de sortie sans fader

Vous pouvez régler le volume de sortie de la prise de sortie sans fader de l'appareil.

1. Appuyez sur la touche A-M \$ et sélectionnez "NON-FAD VOL".
2. Tournez le bouton rotatif (dans le sens des aiguilles d'une montre pour augmenter le volume de sortie; tournez-le dans le sens inverse pour diminuer le volume.

* Le réglage par défaut est "0". (Plage de réglage: -6 à 6)

3. Quand le réglage est terminé, appuyez plusieurs fois de suite sur la touche A-M \$ jusqu'à ce que vous obteniez le mode de fonctionnement voulu.

Réglage des graves (BASS)

Le gain des graves, la fréquence centrale (F) des graves et le facteur Q des graves se règlent de la façon suivante :

1. Appuyez sur la touche A-M \$ et sélectionnez "BASS <GAIN>".
2. Appuyez sur la touche SEARCH % et sélectionnez l'un des paramètres "BASS <GAIN>" → "BASS <F 50>" → "BASS <Q 1>" → "BASS <GAIN>".

3. Tournez le bouton rotatif (dans le sens des aiguilles d'une montre ou dans le sens inverse pour régler le gain, la fréquence centrale (F) ou le facteur Q.

BASS GAIN: -6 à +8 (Le réglage par défaut est "0".)

BASS F: 50 Hz/80 Hz/120 Hz (Le réglage par défaut est "50".)

BASS Q: 1/1.25/1.5/2 (Le réglage par défaut est "1".)

4. Quand le réglage est terminé, appuyez plusieurs fois de suite sur la touche A-M \$ jusqu'à ce que vous obteniez le mode de fonctionnement voulu.

Réglage des médiums (MID)

Le gain de MID, la fréquence centrale (F) de MID et le facteur Q de MID se règlent de la façon suivante :

1. Appuyez sur la touche A-M \$ et sélectionnez MID GAIN.
2. Appuyez sur la touche SEARCH % et sélectionnez l'un des paramètres "MID <GAIN>" → "MID <F 1K>" → "MID <Q 2>" → "MID <GAIN>".

3. Tournez le bouton rotatif (dans le sens des aiguilles d'une montre ou dans le sens inverse pour régler le gain, la fréquence centrale (F) ou le facteur Q.

MID GAIN: -6 à 6 (Le réglage par défaut est "0".)

MID F: 700 Hz/1 kHz/2 kHz (Le réglage par défaut est "1K".)

MID Q: 1.5/2 (Le réglage par défaut est "2".)

4. Quand le réglage est terminé, appuyez plusieurs fois de suite sur la touche A-M \$ jusqu'à ce que vous obteniez le mode de fonctionnement voulu.

Réglage des aigus (TREBLE)

Le gain des aigus et la fréquence centrale (F) des aigus se règlent de la façon suivante :

1. Appuyez sur la touche A-M \$ et sélectionnez "TREB GAIN".

2. Appuyez sur la touche SEARCH % et sélectionnez l'un des paramètres "TREB <GAIN>" → "TREB <F 12K>" → "TREB <GAIN>".

3. Tournez le bouton rotatif (dans le sens des aiguilles d'une montre ou dans le sens inverse pour régler le gain et la fréquence centrale (F).

TREB GAIN: -6 à 6 (Le réglage par défaut est "0".)

TREB F: 8 kHz/12 kHz (Le réglage par défaut est "12K".)

4. Quand le réglage est terminé, appuyez plusieurs fois de suite sur la touche A-M \$ jusqu'à ce que vous obteniez le mode de fonctionnement voulu.

Réglage de la balance gauche-droite

1. Appuyez sur la touche A-M \$ et sélectionnez "BALANCE".

2. Tournez le bouton rotatif (dans le sens des aiguilles d'une montre pour augmenter le son de l'enceinte droite; et tournez-le dans le sens inverse pour accentuer le son de l'enceinte gauche.

* Le réglage par défaut est "0". (Plage de réglage: L13 à R13)

3. Quand le réglage est terminé, appuyez plusieurs fois de suite sur la touche A-M \$ jusqu'à ce que vous obteniez le mode de fonctionnement voulu.

Réglage de la balance avant-arrière

1. Appuyez sur la touche A-M \$ et sélectionnez "FADER".

2. Tournez le bouton rotatif (dans le sens des aiguilles d'une montre pour accentuer le son des enceintes avant, et tournez-le dans le sens inverse pour accentuer le son des enceintes arrière.

* Le réglage par défaut est "0". (Plage de réglage: F12 à R12)

3. Quand le réglage est terminé, appuyez plusieurs fois de suite sur la touche A-M \$ jusqu'à ce que vous obteniez le mode de fonctionnement voulu.

Réglage de l'égaliseur de battement

1. Appuyez sur la touche BEQ ⌘ et sélectionnez le mode d'égaliseur de battement (1 à 3) que vous voulez régler.

2. Appuyez sur la touche A-M \$ et sélectionnez BASS BOOST, IMPACT ou EXCITE.

3. Tournez le bouton rotatif (dans le sens des aiguilles d'une montre pour effectuer un réglage ascendant (+), et tournez-le dans le sens inverse pour effectuer un réglage descendant (-).

* Si vous avez sélectionné BASS BOOST, vous pourrez régler les graves dans la plage de -3 à 3.

* Si vous avez sélectionné IMPACT ou EXCITE, vous pourrez régler les graves et les aigus dans la plage de -3 à 3.

4. Quand le réglage est terminé, appuyez plusieurs fois de suite sur la touche A-M \$ jusqu'à ce que vous obteniez le mode de fonctionnement voulu.

Mise en/hors service de la correction physiologique

La correction physiologique augmente les graves et les aigus de façon à donner une tonalité naturelle. Lors d'une écoute à faible volume, il est recommandé d'utiliser la correction physiologique.

1. Maintenez la touche LOUD \$ enfoncée pendant 1 seconde ou plus pour mettre la compensation physiologique en service. Lorsque la compensation physiologique est en service, "LD" s'allume sur l'afficheur.

2. Maintenez la touche LOUD \$ enfoncée pendant 1 seconde ou plus pour mettre la compensation physiologique hors service.

"LD" s'éteint sur l'afficheur.

Remarque:

• Si vous avez raccordé le processeur numérique du son (DPH910) vendu séparément, une fonction appelée "correction physiologique automatique" est sélectionnée. Cette fonction est différente de la correction physiologique ordinaire. Pour les détails sur la correction physiologique automatique, voyez la sous-section "Réglage de sortie de la correction physiologique automatique, du caisson de grave et de la bande de lecture", dans la section "Fonctionnement du Processeur AC".

Réception FM

Pour accroître les performances FM, le tuner **MAGTUNE3**® incorpore une commande stéréo déclenchée par signal, le Multi AGC renforcé, des circuits de réduction de bruit d'impulsion et des circuits de réduction de bruit de trajets multiples.

Changement de la zone de réception

Originellement, l'appareil est réglé aux intervalles de fréquence américains de 10 kHz pour la AM et de 200 kHz pour la FM. Si vous l'utilisez en dehors des Etats-Unis, vous devrez régler la plage de réception de fréquence aux intervalles ci-dessous.

● Réglage de la zone de réception

1. Appuyez sur la touche BND " et sélectionnez le mode radio voulu (FM ou AM).

2. Tout en appuyant sur la touche DISP # , chaque fois que vous maintenez la touche de pré-réglage "6" ☺ enfoncée pendant 2 secondes ou plus, la zone de réception passe des Etats-Unis à l'extérieur des Etats-Unis, ou de l'extérieur des Etats-Unis aux Etats-Unis.

* Quand vous changez de zone de réception, les stations pré-réglées en mémoire sont perdues.

Ecoute de la radio

1. Appuyez sur la touche FUNCTION ⌘ et sélectionnez le mode radio. La fréquence s'affiche.

2. Appuyez sur la touche BAND " et sélectionnez la gamme. Chaque fois que vous appuyez sur la touche, la gamme de réception radio change dans l'ordre suivant:

FM1 → FM2 → FM3 → AM → FM1...

3. Appuyez sur le côté droit ou sur le côté gauche de la touche SEARCH % pour accorder la station.

Syntonisation

Il existe 3 modes de syntonisation au choix: la syntonisation automatique, la syntonisation manuelle, et la syntonisation des stations pré-réglées.

Syntonisation automatique

1. Appuyez sur la touche BAND " et sélectionnez la gamme. (FM ou AM)

* Si "MANU" est allumé sur l'afficheur, maintenez la touche BAND " enfoncée pendant 1 seconde ou plus. "MANU" s'éteint sur l'afficheur et la syntonisation automatique est possible.

- Appuyez sur le côté droit ou sur le côté gauche de la touche SEARCH % pour accorder automatiquement la station. Si vous appuyez sur le côté droit de la touche SEARCH %, la station est recherchée vers le haut de la plage de fréquence ; si vous appuyez sur le côté gauche de la touche SEARCH %, elle est recherchée vers le bas de la plage de fréquence.

Accord manuel

Il existe 2 méthodes au choix: l'accord rapide, et l'accord par paliers.

En mode d'accord par palier, le canal est recherché palier par paliers; en mode d'accord rapide, le canal est recherché rapidement.

- Appuyez sur la touche BND " et sélectionnez la gamme (FM ou AM).

* Si "MANU" n'est pas allumé sur l'afficheur, maintenez la touche BND " enfoncée pendant 1 seconde ou plus. "MANU" s'allume et la syntonisation manuelle est possible.

- Accordez la station.

● Accord rapide:

Maintenez le côté droit ou le côté gauche de la touche SEARCH % enfoncé pendant 1 seconde ou plus pour accorder la station.

● Accord par paliers:

Appuyez sur le côté gauche ou sur le côté droit de la touche SEARCH % pour accorder la station manuellement.

Rappel d'une station pré-réglée

Il est possible de mémoriser jusqu'à 24 stations (6 FM1, 6 FM2, 6 FM3 et 6 AM) sur les 24 adresses mémoires. Appuyez sur la touche de pré-réglage ↻ correspondante pour rappeler automatiquement la station.

- Appuyez sur la touche BND " et sélectionnez la gamme (FM ou AM).

- Appuyez sur la touche de pré-réglage ↻ correspondante pour rappeler la station mémorisée.

* Maintenez l'une des touches de pré-réglage ↻ enfoncée pendant 2 secondes ou plus pour mémoriser la station en cours de réception.

Mémorisation manuelle

- Sélectionnez la station par accord automatique, accord manuel ou accord des stations pré-réglées.
- Maintenez l'une des touches de pré-réglage ↻ enfoncée pendant 2 secondes ou plus pour mémoriser la station en cours de réception.

Mémorisation automatique

Le pré-réglage automatique des stations est une fonction qui permet de mémoriser automatiquement un maximum de 6 stations les unes après les autres. Les stations préalablement mémorisées ne sont pas recouvertes dans l'adresse mémoire s'il n'est pas possible de capter 6 stations puissantes.

- Appuyez sur la touche BND " et sélectionnez la gamme (FM ou AM).

- Maintenez la touche AS 5 enfoncée pendant 2 secondes ou plus. Les stations offrant une bonne sensibilité de réception sont automatiquement mémorisées sur les canaux de pré-réglage.

* Quand vous effectuez un pré-réglage automatique dans les gammes FM, les stations sont enregistrées dans FM3 même si vous avez choisi FM1 ou FM2 pour la mémorisation.

Balayage des stations pré-réglées

Cette fonction permet de balayer les adresses mémoires l'une après l'autre dans l'ordre. Ceci est pratique pour rechercher une station donnée.

- Appuyez sur la touche PS 5 .

- Lorsque la station voulue est accordée, appuyez à nouveau sur la touche PS 5 pour continuer à recevoir la station.

Remarque:

• Faites attention de ne pas maintenir la touche PS 5 enfoncée pendant 2 secondes ou plus, car la fonction de pré-réglage automatique des stations entrerait en service et l'appareil commencerait à mémoriser les stations.

Chargement d'un disque

- Appuyez sur la touche OPEN 4 . La CONSOLE RABATTABLE s'ouvre.

⚠ PRÉCAUTION

Faites attention de ne pas vous coincer les doigts pendant l'ouverture et la fermeture de la CONSOLE RABATTABLE.

- Insérez un disque au centre de la fente d'insertion du CD, son étiquette tournée vers le haut. La lecture démarre dès que le disque est chargé.

Remarques:

- N'insérez jamais de corps étrangers dans la fente d'insertion du CD.
- Si le disque ne rentre pas facilement, il se peut qu'il y ait déjà un disque dans le mécanisme, ou que l'appareil ait besoin d'être réparé.
- Vous ne pourrez pas lire de disque ne portant pas le label  ni de CD-ROM sur cet appareil.

Chargement des disques de 8 cm

* Vous n'avez pas besoin d'adaptateur pour lire les disques de 8 cm.

* Insérez les disques de 8 cm au centre de la fente d'insertion.

- Quand le disque est inséré, la CONSOLE RABATTABLE se referme automatiquement.

Remarques:

- Notez que la CONSOLE RABATTABLE se referme dès que le disque est inséré dans la fente d'insertion du disque.
- S'il n'y a pas de disque dans la CONSOLE RABATTABLE, elle se referme au bout de 30 secondes.

Lecture d'un disque déjà chargé

Appuyez sur la touche FNC 3 pour sélectionner le mode CD. La lecture commence automatiquement. S'il n'y a pas de disque dans l'appareil, "NO DISC" (pas de disque) apparaît sur l'afficheur.

Pause de la lecture

- Appuyez sur la touche de lecture/pause & pour interrompre momentanément la lecture. "PAUSE" apparaît sur l'afficheur.
- Pour reprendre la lecture, appuyez à nouveau sur la touche de lecture/pause & .

Ejection d'un disque

- Appuyez sur la touche d'éjection 4 . La CONSOLE RABATTABLE s'ouvre et le disque est éjecté. "EJECT" s'allume sur l'afficheur.

⚠ PRÉCAUTION

Faites attention de ne pas vous coincer les doigts pendant l'ouverture et la fermeture de la CONSOLE RABATTABLE.

- Sortez le disque et appuyez sur la touche OPEN 4 pour refermer la CONSOLE RABATTABLE.

Remarques:

- Refermez bien la CONSOLE RABATTABLE après avoir retiré le disque.
- La CONSOLE RABATTABLE se referme automatiquement 30 secondes après le retrait du disque.
- Si vous laissez un disque de 12 cm en position éjectée pendant 15 secondes, le disque se recharge automatiquement. (Rechargement automatique)
- Le rechargement automatique ne fonctionne pas avec les disques de 8 cm. N'oubliez pas de les sortir après l'éjection.

Remarque:

• Si vous insérez le disque de force avant le rechargement automatique, vous risquez d'endommager le disque.

Sélection d'une plage

● Plage suivante

- Appuyez sur le côté droit de la touche SEARCH % pour aller au début de la plage suivante.
- Chaque fois que vous appuyez sur le côté droit de la touche SEARCH %, la plage avance jusqu'au début de la plage suivante.

● Plage précédente

- Appuyez sur le côté gauche de la touche SEARCH % pour aller au début de la plage actuelle.
- Appuyez deux fois sur le côté gauche de la touche SEARCH % pour aller au début de la plage précédente.

Avance rapide/retour rapide

● Avance rapide:

Maintenez le côté droit de la touche SEARCH % enfoncé pendant 1 seconde ou plus.

● Retour rapide:

Maintenez le côté gauche de la touche SEARCH % enfoncé pendant 1 seconde ou plus.

Fonction de lecture de la première plage (TOP)

La fonction Top ramène le lecteur CD à la première plage du disque. Appuyez sur la touche TOP \square pour lire la première plage (plage No. 1) du disque.

Lecture des introductions

La lecture des introductions recherche et lit automatiquement les 10 premières secondes de chacune des plages du disque. Cette fonction se poursuit sur tout le disque jusqu'à ce que vous l'annuliez.

* La lecture des introductions est très utile pour rechercher la plage de votre choix.

1. Appuyez sur la touche SCN \square pour démarrer la lecture des introductions de plage. "SCN" s'allume sur l'afficheur.
2. Pour annuler la lecture des introductions, appuyez à nouveau sur la touche SCN \square . "SCN" s'éteint sur l'afficheur et la lecture de la plage en cours continue.

Lecture répétée

La lecture répétée permet de lire la plage sélectionnée de façon répétée. Cette fonction se poursuit automatiquement jusqu'à ce que vous l'annuliez.

1. Appuyez sur la touche RPT \square pour démarrer la lecture des introductions de plage. "RPT" s'allume sur l'afficheur et la plage en cours est répétée.
2. Pour annuler la lecture répétée, appuyez à nouveau sur la touche RPT \square . "RPT" s'éteint sur l'afficheur et la lecture normale reprend.

Lecture aléatoire

La lecture aléatoire permet de lire toutes les plages d'un disque en cours dans un ordre au hasard. Cette fonction se poursuit automatiquement jusqu'à ce que vous l'annuliez.

1. Appuyez sur la touche RDM \square . "RDM" s'allume sur l'afficheur, une plage est sélectionnée au hasard et sa lecture démarre.
2. Pour annuler la lecture aléatoire, appuyez à nouveau sur la touche RDM \square . "RDM" s'éteint sur l'afficheur et la lecture normale reprend.

Autres fonctions pratiques

Entrée de titres

Vous pouvez enregistrer des titres de 10 caractères de long maximum dans la mémoire et les afficher pour les stations de TV. Le nombre de titres que vous pouvez entrer est le suivant.

Mode	Nombre de titres
Mode TV	15 titres
Mode changeur de CD	Nombre de titres
CDC655z raccordé	60 titres
CDC655Tz raccordé	100 titres
CDC1255z raccordé	50 titres

1. Appuyez sur la touche FNC \square pour sélectionner le mode pour lequel vous voulez entrer un titre (changeur de CD ou TV).
2. Sélectionnez et lisez un disque du changeur de CD ou accordez la chaîne de télévision pour lesquels vous voulez enregistrer un titre.
3. Appuyez sur la touche DISP # et affichez le titre principal.
4. Appuyez sur la touche TITLE \square . "TTL" apparaît sur l'afficheur et la position du curseur clignote.
5. Appuyez sur le côté droit ou sur le côté gauche de la touche SEARCH # pour déplacer le curseur.
6. Appuyez sur la touche DISP # pour sélectionner un caractère. Chaque fois que vous appuyez sur la touche DISP #, le caractère change dans l'ordre suivant:
Majuscules \rightarrow Minuscules \rightarrow Chiffres et symboles \rightarrow Tréma \rightarrow Majuscules...
7. Tournez le bouton rotatif \leftarrow pour sélectionner le caractère. Tournez le bouton rotatif \rightarrow vers la droite pour amener le curseur au caractère suivant, et vers la gauche pour ramener le curseur au caractère précédent.
8. Recommencez les opérations 5 à 7 pour entrer jusqu'à 10 caractères pour le titre.
9. Maintenez la touche ENT & enfoncée pendant 2 secondes ou plus pour enregistrer le titre en mémoire et annuler le mode d'entrée de titre.

Effacement de titres

1. Lisez le disque du changeur de CD ou accordez la chaîne de télévision dont vous voulez effacer le titre.
2. Appuyez sur la touche DISP # et affichez le titre principal.
3. Appuyez sur la touche TITLE \square . "TTL" apparaît sur l'afficheur et la position du curseur clignote.

4. Appuyez sur la touche BND \square .
5. Maintenez la touche ENT & enfoncée pendant 2 secondes ou plus pour effacer le titre et annuler le mode d'entrée de titre.

Réglage du contraste de l'afficheur

Vous pouvez régler le contraste de l'afficheur de façon à l'adapter à l'angle d'installation de l'appareil.

* Le réglage usine est "11". (Plage de réglage: 1 à 21)

1. Maintenez la touche ADJ \square enfoncée pendant 1 seconde ou plus pour passer à l'affichage de sélection de réglage.
2. Appuyez sur le côté droit ou sur le côté gauche de la touche SEARCH % pour sélectionner "CONTRAST".
3. Tournez le bouton rotatif \leftarrow vers la droite ou vers la gauche pour régler le contraste.
4. Appuyez sur la touche ADJ \square pour revenir au mode précédent.

Réglage du niveau d'atténuation

Vous pouvez régler le niveau d'atténuation d'éclairage de l'atténuateur automatique.

* Le réglage usine est "3".

* Pour utiliser l'atténuateur, effectuez les réglages 1 à 5 de l'atténuateur automatique.

1. Maintenez la touche ADJ \square enfoncée pendant 1 seconde ou plus pour passer à l'affichage de sélection de réglage.
2. Appuyez sur le côté droit ou sur le côté gauche de la touche SEARCH % pour sélectionner "DIMMER LV".
3. Tournez le bouton rotatif \leftarrow vers la droite ou vers la gauche pour régler le niveau d'éclairage de l'atténuation.
 - 1 à 5: L'atténuation s'effectue en fonction du niveau réglé, soit 1 à 5.
 - OFF: L'atténuation ne s'effectue pas.
4. Appuyez sur la touche ADJ \square pour revenir au mode précédent.

Affichage de messages

Lorsque l'appareil est mis sous ou hors tension, un message s'affiche. Vous pouvez soit activer, soit désactiver la fonction message.

* Le réglage usine est "ON" (activé).

1. Maintenez la touche ADJ \square enfoncée pendant 1 seconde ou plus pour passer à l'affichage de sélection de réglage.

2. Appuyez sur le côté droit ou sur le côté gauche de la touche SEARCH % pour sélectionner "MESSAGE".
3. Tournez le bouton rotatif \leftarrow vers la droite ou vers la gauche pour activer ou désactiver la fonction message.
4. Appuyez sur la touche ADJ \square pour revenir au mode précédent.

Mise en et hors service de la sortie externe

Quand vous n'utilisez pas la sortie externe, vous pouvez éteindre l'affichage "NON-FADER".

* Le réglage usine est "ON" (activé).

* Même si l'affichage de réglage du niveau est "OFF" (désactivé), vous pouvez envoyer les signaux par la sortie externe.

1. Maintenez la touche ADJ \square enfoncée pendant 1 seconde ou plus pour passer à l'affichage de sélection de réglage.
2. Appuyez sur le côté droit ou sur le côté gauche de la touche SEARCH % pour sélectionner "NON-FADER".
3. Tournez le bouton rotatif \leftarrow vers la droite pour "ON" (activer) l'affichage, ou vers la gauche pour "OFF" (désactiver) l'affichage.
 - ON: Quand vous appuyez sur la touche A-M \$, la rubrique "NON-FAD VOL" s'affiche.
 - * Le niveau de sortie peut être ajusté.
 - OFF: La rubrique "NON-FAD VOL" ne s'affiche pas, même si vous appuyez sur la touche A-M \$.
 - * Il n'est pas possible de régler le niveau de sortie.
4. Appuyez sur la touche ADJ \square pour revenir au mode précédent.

Fonction AUX

Cette chaîne possède une prise d'entrée externe, ce qui vous permet d'écouter les sons et la musique d'un appareil externe raccordé à la chaîne.

Sélection de la sensibilité d'entrée auxiliaire (AUX IN)

Effectuez les réglages suivants pour sélectionner la sensibilité si les sons de l'appareil externe raccordé à la chaîne sont difficiles à entendre même en réglant le volume.

1. Maintenez la touche ADJ \square enfoncée pen-

lant 1 seconde ou plus pour régler le mode Adjust.

- Appuyez sur la touche SEARCH % et sélectionnez "AUX SENS".
- Tournez le bouton rotatif (dans le sens des aiguilles d'une montre ou dans le sens inverse pour sélectionner "SENS HIGH", "SENS MID" ou "SENS LOW".
 - * Le réglage usine est "SENS MID" (sensibilité intermédiaire).
- Appuyez sur la touche ADJ 2 pour revenir au mode précédent.

Réglage de l'éclairage des touches

* Le réglage usine est "ILLM GREEN" (vert).

- Maintenez la touche ADJ 2 enfoncée pendant 1 seconde ou plus pour régler le mode Adjust.
- Appuyez sur la touche SEARCH % et sélectionnez "KEY ILLUMI".
- Tournez le bouton rotatif (dans le sens des aiguilles d'une montre ou dans le sens inverse pour sélectionner "ILLM GREEN" et "ILLM RED".
- Appuyez sur la touche ADJ 2 pour revenir au mode précédent.

Réglage de la méthode de défilement du titre

Réglez la méthode de défilement dans CD-TEXT ou MD.

* Le réglage usine est "ON" (activé).

- Maintenez la touche ADJ 2 enfoncée pendant 1 seconde ou plus pour régler le mode Adjust.
- Appuyez sur la touche SEARCH % et sélectionnez "AUTO SCROLL".
- Tournez le bouton rotatif (dans le sens des aiguilles d'une montre ou dans le sens inverse pour sélectionner "ON" ou "OFF".
 - ON: Pour défiler automatiquement.
 - OFF: Pour défiler juste une fois lorsque le titre change ou que vous appuyez sur la touche de titre.
- Appuyez sur la touche ADJ 2 pour revenir au mode précédent.

Réglage de l'économiseur d'écran

* Le réglage usine est "RANDOM" (aléatoire).

- Maintenez la touche ADJ 2 enfoncée pendant 1 seconde ou plus pour régler le mode Adjust.
- Appuyez sur la touche SEARCH % et sélectionnez "AUTO SS".
- Tournez le bouton rotatif (dans le sens des aiguilles d'une montre ou dans le sens inverse pour passer alternativement à "SS OFF" "SS Ptn1" ↔ "SS Ptn2" ↔ "SS Ptn3" ↔ "SS RANDOM" ↔ "SS OFF".
- Appuyez sur la touche ADJ 2 pour revenir au mode précédent.

Réglage de l'horloge

- Maintenez la touche ADJ 2 enfoncée pendant 1 seconde ou plus pour valider le mode Réglage.
- Appuyez sur la touche SEARCH % et sélectionnez "CLOCK".
- Appuyez sur la touche ENT & .
- Appuyez sur la touche SEARCH % pour sélectionner les heures ou les minutes.
- Tournez le bouton rotatif (dans le sens des aiguilles d'une montre ou dans le sens inverse pour régler l'heure.
 - * L'horloge s'affiche au format de 12 heures.
- Appuyez sur la touche ENT & pour enregistrer l'heure en mémoire.
- Appuyez sur la touche ADJ 2 pour revenir au mode précédent.

Remarque :

* Vous ne pouvez pas régler l'horloge si elle est affichée avec seulement avec le contact mis. Si vous videz ou que vous retirez la batterie ou si vous sortez l'appareil, l'horloge se réinitialise. Si vous sélectionnez une autre touche ou une autre fonction pendant le réglage de l'horloge, le mode de réglage de l'horloge s'annule.

8. FONCTIONNEMENT DES ACCESSOIRES

Fonctionnement du changeur de CD

Fonctions du changeur CD

Si vous avez raccordé un changeur CD en option via le câble CeNET, l'appareil pourra piloter toutes les fonctions du changeur CD. L'appareil peut piloter au total 2 changeurs (MD et/ou CD). Appuyez sur la touche FNC 3 pour sélectionner le mode changeur CD et commencer la lecture. Si vous avez raccordé 2 changeurs CD, appuyez sur la touche FNC 3 pour sélectionner le changeur CD de lecture.

* Si "NO MAGAZINE" (pas de chargeur) apparaît sur l'afficheur, insérez un chargeur dans le changeur CD. "DISC CHECK" (chargement en cours) apparaît sur l'afficheur pendant que le lecteur charge (vérifie) le chargeur.

* Si "NO DISC" (pas de disque) apparaît sur l'afficheur, éjectez le chargeur et insérez les disques un à un dans les fentes. Réinsérez le chargeur dans le changeur CD.

⚠ PRÉCAUTION

Vous ne pouvez pas lire de disques CD-R ni de CD-ROM avec ce changeur CD.

Pause de la lecture

- Appuyez sur la touche de lecture/pause & pour interrompre momentanément la lecture. "PAUSE" apparaît sur l'afficheur.
- Pour reprendre la lecture, appuyez à nouveau sur la touche de lecture/pause & .

Affichage des titres de CD

L'appareil est capable d'afficher les données de titre des CD-texte et les titres entrés par l'utilisateur.

- Appuyez sur la touche DISP # pour afficher le titre.
- Chaque fois que vous maintenez la touche DISP # enfoncée pendant 1 seconde ou plus, l'affichage du titre change dans l'ordre suivant:
Titre utilisateur (disque) → Titre de CD-texte (disque) → Nom de l'artiste → Titre de CD-texte (page) → Titre utilisateur (disque)...

Remarque:

* Si le CD en cours de lecture n'est pas un CD-texte ou si vous n'avez pas entré de titre pour le CD, "NO-TITLE" apparaît sur l'afficheur.

Procédure de défilement d'un titre

Réglez "AUTO SCROLL" sur "ON" ou "OFF". (Le réglage usine est "ON". Voir p. 50.)

● Si vous réglez sur "ON"

Le titre continue automatiquement à défiler.

● Si vous réglez sur "OFF"

Appuyez sur la touche TITLE 2 pour faire défiler le titre.

Sélection d'un CD

Chaque touche d'accès direct 9 correspond à un disque chargé dans le chargeur.

● Sélection d'un disque de 1 à 6

Appuyez sur la touche d'accès direct 9 (1 à 6) correspondant au disque.

● Sélection d'un disque de 7 à 12 (Pour le chargeur CD à 12 disques seulement)

Maintenez la touche d'accès direct 9 (7 à 12) enfoncée pendant 1 seconde ou plus pour sélectionner le disque.

* Si un disque n'a pas été chargé dans une fente du chargeur, la pression sur la touche directe 9 correspondant au numéro de disque est sans effet.

Sélection d'une plage

● Plage suivante

- Appuyez sur le côté droit de la touche SEARCH % pour aller au début de la plage suivante.
- Chaque fois que vous appuyez sur le côté droit de la touche SEARCH %, la plage avance jusqu'au début de la plage suivante.

● Plage précédente

- Appuyez sur le côté gauche de la touche SEARCH % pour aller au début de la plage actuelle.
- Appuyez deux fois sur le côté gauche de la touche SEARCH % pour aller au début de la plage précédente.

Avance rapide/retour rapide

● Avance rapide

Maintenez le côté droit de la touche SEARCH % enfoncée pendant 1 seconde ou plus.

● Retour rapide

Maintenez le côté gauche de la touche SEARCH % enfoncée pendant 1 seconde ou plus.

Fonction top

La fonction lit le disque depuis la première plage (page No. 1).

● Pendant la lecture des disques 1 à 6

Appuyez sur la touche directe \curvearrowright (1 à 6) ayant le même numéro que le disque en cours de lecture.

● Pendant la lecture des disques 7 à 12 (uniquement lors de l'utilisation d'un changeur CD 12 disques)

Maintenez la touche directe \curvearrowright (7 à 12) ayant le même numéro que le disque en cours de lecture enfoncée pendant 1 seconde ou plus.

* Si un disque n'a pas été chargé dans un fente du chargeur, la pression sur la touche directe \curvearrowright correspondant au numéro de disque est sans effet.

Lecture des introductions

La lecture des introductions recherche et lit automatiquement les 10 premières secondes de chacune des plages d'un disque. Cette fonction se poursuit sur tout le disque jusqu'à ce que vous l'annuliez.

* La lecture des introductions est très utile pour rechercher la plage de votre choix.

1. Appuyez sur la touche SCN \mathcal{E} pour commencer la lecture des introductions de plage. "SCN" s'allume sur l'afficheur.
2. Pour annuler la lecture des introductions, appuyez à nouveau sur la touche SCN \mathcal{E} . "SCN" s'éteint sur l'afficheur et la lecture de la plage en cours continue.

Balayage de tous les disques

Le balayage de tous les disques recherche et lit automatiquement les 10 premières secondes de chaque plage de tous les disques du changeur de CD sélectionné. Cette fonction se poursuit automatiquement jusqu'à ce que vous l'annuliez.

* Le balayage de tous les disques est pratique pour rechercher un disque.

1. Maintenez la touche SCN \mathcal{E} enfoncée pendant 1 seconde ou plus. "DISC" et "SCN" s'allument sur l'afficheur.
2. Pour annuler le balayage de tous les disques, appuyez à nouveau sur la touche SCN \mathcal{E} . "DISC" et "SCN" disparaissent de l'afficheur et la lecture normale du disque reprend à la plage en cours.

Lecture répétée

La lecture répétée vous permet de relire la plage en cours indéfiniment. Cette fonction se poursuit automatiquement jusqu'à ce que vous l'annuliez.

1. Appuyez sur la touche RPT \mathcal{C} . "RPT" s'allume sur l'afficheur et la plage en cours est répétée.
2. Pour annuler la lecture répétée, appuyez à nouveau sur la touche RPT \mathcal{C} . "RPT" s'éteint sur l'afficheur et la lecture normale reprend.

Lecture répétée d'un disque

Lorsque toutes les plages du disque en cours ont été lues, la lecture répétée d'un disque relit automatiquement le disque en cours depuis la première plage. Cette fonction se poursuit automatiquement jusqu'à ce que vous l'annuliez.

1. Maintenez la touche RPT \mathcal{C} enfoncée pendant 1 seconde ou plus. "DISC" et "RPT" s'allument sur l'afficheur et la lecture répétée du disque commence.
2. Pour annuler la lecture répétée d'un disque, maintenez à nouveau la touche RPT \mathcal{C} enfoncée. "DISC" et "RPT" s'éteignent sur l'afficheur et la lecture normale reprend à partir de la plage en cours.

Lecture aléatoire

La lecture aléatoire permet de sélectionner et de lire des plages individuelles du disque dans un ordre au hasard. Cette fonction se poursuit automatiquement jusqu'à ce que vous l'annuliez.

1. Appuyez sur la touche RDM \mathcal{F} . "RDM" s'allume sur l'afficheur, une plage est sélectionnée au hasard et la lecture commence.
2. Pour annuler la lecture aléatoire, appuyez à nouveau sur la touche RDM \mathcal{F} . "RDM" disparaît de l'afficheur et la lecture normale reprend.

Lecture aléatoire de tous les disques

La lecture aléatoire de tous les disques permet de sélectionner et de lire automatiquement des plages ou des disques individuels dans un ordre au hasard. Cette fonction se poursuit automatiquement jusqu'à ce que vous l'annuliez.

1. Maintenez la touche RDM \mathcal{F} enfoncée pendant 1 seconde ou plus. "DISC" et "RDM" s'allument sur l'afficheur et la lecture aléatoire de tous les disques commence.
2. Pour annuler la lecture aléatoire de tous les disques, maintenez à nouveau la touche RDM \mathcal{F} enfoncée. "DISC" et "RDM" s'éteignent sur l'afficheur et la lecture normale reprend à la plage en cours.

Fonctions du changeur MD

Si vous avez raccordé un changeur MD en option via le câble CeNET, l'appareil pourra piloter toutes les fonctions du changeur MD. L'appareil peut piloter au total 2 changeurs (MD et/ou CD).

Appuyez sur la touche FNC \mathcal{B} pour sélectionner le mode changeur MD et commencer la lecture. Si vous avez raccordé 2 changeurs MD, appuyez sur la touche FNC \mathcal{B} pour sélectionner le changeur MD de lecture.

* Si "NO DISC" (pas de chargeur) apparaît sur l'afficheur, insérez les minidisks dans le changeur MD.

Pause de la lecture

1. Appuyez sur la touche de lecture/pause & pour interrompre momentanément la lecture. "PAUSE" apparaît sur l'afficheur.
2. Pour reprendre la lecture, appuyez à nouveau sur la touche de lecture/pause &.

Affichage des titres de disque et de plage

L'appareil est capable d'afficher les titres de disque et les titres de plage déjà inscrits sur les minidisks. Les titres, de 128 caractères de long maximum, pourront être affichés en faisant défiler l'écran.

* Il n'est pas possible d'entrer des titres pour les minidisks sur cet appareil.

1. Appuyez sur la touche DISP # pour afficher le titre. Le titre du disque ou de la plage s'affiche.
2. Chaque fois que vous maintenez la touche DISP # enfoncée pendant 1 seconde ou plus, l'affichage du titre commute alternativement entre les titres de disque et les titres de plage.

Procédure de défilement d'un titre

Réglez "AUTO SCROLL" sur "ON" ou "OFF". (Le réglage usine est "ON". Voir p. 50.)

● Si vous réglez sur "ON"

Le titre continue automatiquement à défiler.

● Si vous réglez sur "OFF"

Appuyez sur la touche TITLE \mathcal{D} pour faire défiler le titre.

Sélection d'un minidisk

Chaque touche d'accès direct \curvearrowright correspond à un minidisk chargé dans le changeur MD. Appuyez sur la touche d'accès direct \curvearrowright (1 à 6) correspondant au minidisk.

* Si un minidisk n'a pas été chargé dans un fente du chargeur MD, la pression sur la touche directe \curvearrowright correspondant au numéro de disque est sans effet.

Sélection d'une plage

● Plage suivante

1. Appuyez sur le côté droit de la touche SEARCH % pour aller au début de la plage suivante.
2. Chaque fois que vous appuyez sur le côté droit de la touche SEARCH %, la plage avance jusqu'au début de la plage suivante.

● Plage précédente

1. Appuyez sur le côté gauche de la touche SEARCH % pour aller au début de la plage actuelle.
2. Appuyez deux fois sur le côté gauche de la touche SEARCH % pour aller au début de la plage précédente.

Avance rapide/retour rapide

● Avance rapide

Maintenez le côté droit de la touche SEARCH % enfoncé pendant 1 seconde ou plus.

● Retour rapide

Maintenez le côté gauche de la touche SEARCH % enfoncé pendant 1 seconde ou plus.

Fonction top

La fonction lit le disque depuis la première plage (page No. 1). Appuyez sur la touche d'accès direct \curvearrowright (1 à 6) ayant le même numéro que le minidisk en cours de lecture.

* Si un minidisk n'a pas été chargé dans un fente du chargeur MD, la pression sur la touche directe \curvearrowright correspondant au numéro de disque est sans effet.

Lecture des introductions

La lecture des introductions recherche et lit automatiquement les 10 premières secondes de chacune des plages d'un disque. Cette fonction se poursuit sur tout le disque jusqu'à ce que vous l'annuliez.

* La lecture des introductions est très utile pour rechercher la plage de votre choix.

1. Appuyez sur la touche SCN 5 pour commencer la lecture des introductions de plage. "SCN" s'allume sur l'afficheur.
2. Pour annuler la lecture des introductions, appuyez à nouveau sur la touche SCN 5. "SCN" s'éteint sur l'afficheur et la lecture de la plage en cours continue.

Balayage de tous les disques

Le balayage de tous les disques recherche et lit automatiquement les 10 premières secondes de chaque plage de tous les disques du changeur de MD sélectionné. Cette fonction se poursuit automatiquement jusqu'à ce que vous l'annuliez.

* Le balayage de tous les disques est pratique pour rechercher un disque.

1. Maintenez la touche SCN 5 enfoncée pendant 1 seconde ou plus. "DISC" et "SCN" s'allument sur l'afficheur.
2. Pour annuler le balayage de tous les disques, appuyez à nouveau sur la touche SCN 5. "DISC" et "SCN" disparaissent de l'afficheur et la lecture normale du disque reprend à la plage en cours.

Lecture répétée

La lecture répétée vous permet de relire la plage en cours indéfiniment. Cette fonction se poursuit automatiquement jusqu'à ce que vous l'annuliez.

1. Appuyez sur la touche RPT 6. "RPT" s'allume sur l'afficheur et la plage en cours est répétée.
2. Pour annuler la lecture répétée, appuyez à nouveau sur la touche RPT 6. "RPT" s'éteint de l'afficheur et la lecture normale reprend.

Lecture répétée d'un disque

Lorsque toutes les plages du disque en cours ont été lues, la lecture répétée d'un disque relit automatiquement le disque en cours depuis la première plage. Cette fonction se poursuit automatiquement jusqu'à ce que vous l'annuliez.

1. Maintenez la touche RPT 6 enfoncée pendant 1 seconde ou plus. "DISC" et "RPT" s'allument sur l'afficheur et la lecture répétée du disque commence.
2. Pour annuler la lecture répétée d'un disque, maintenez à nouveau la touche RPT 6 enfoncée. "DISC" et "RPT" s'éteignent sur l'afficheur et la lecture normale reprend à partir de la plage en cours.

Lecture aléatoire

La lecture aléatoire permet de sélectionner et de lire des plages individuelles du disque dans un ordre au hasard. Cette fonction se poursuit automatiquement jusqu'à ce que vous l'annuliez.

1. Appuyez sur la touche RDM 7. "RDM" s'allume sur l'afficheur, une plage est sélectionnée au hasard et la lecture commence.
2. Pour annuler la lecture aléatoire, appuyez à nouveau sur la touche RDM 7. "RDM" disparaît de l'afficheur et la lecture normale reprend.

Lecture aléatoire de tous les disques

La lecture aléatoire de tous les disques permet de sélectionner et de lire automatiquement des plages ou des disques individuels dans un ordre au hasard. Cette fonction se poursuit automatiquement jusqu'à ce que vous l'annuliez.

1. Maintenez la touche RDM 7 enfoncée pendant 1 seconde ou plus. "DISC" et "RDM" s'allument sur l'afficheur et la lecture aléatoire de tous les disques commence.
2. Pour annuler la lecture aléatoire de tous les disques, maintenez à nouveau la touche RDM 7 enfoncée. "DISC" et "RDM" s'éteignent sur l'afficheur et la lecture normale reprend à la plage en cours.

Fonctions du tuner TV

Si vous raccordez un tuner TV en option via le câble CeNET, cet appareil pourra piloter toutes les fonctions du tuner TV. Pour pouvoir regarder la télévision, vous devez avoir un tuner TV et un moniteur.

Réception d'une émission de télévision

1. Appuyez sur la touche FNC 3 et sélectionnez le mode TV.
2. Appuyez sur la touche BND " pour sélectionner la gamme TV voulue (TV1 ou TV2). Chaque fois que vous appuyez sur la touche, l'entrée commute alternativement entre TV1 et TV2.
3. Appuyez sur le côté droit ou sur le côté gauche de la touche SEARCH % pour accorder la chaîne de télévision.

Lecture d'une cassette vidéo

Le tuner TV possède une borne d'entrée de magnétoscope (VTR) qui permet de raccorder un appareil externe. Raccordez un lecteur de cassette vidéo (VCP) ou un magnétoscope (VCR) 12 V à la borne d'entrée de tuner TV.

1. Appuyez sur la touche RDM 7 pour sélectionner VTR.
2. Pour revenir à l'émission de télévision, appuyez sur la touche RDM 7.

Syntonisation

Il existe 3 modes de syntonisation au choix: la syntonisation automatique, la syntonisation manuelle, et la syntonisation des stations pré-réglées.

Accord automatique

1. Appuyez sur la touche BND " et sélectionnez la gamme de télévision (TV1 ou TV2).
 - * Si "MANU" est allumé sur l'afficheur, maintenez la touche BND " enfoncée pendant 1 seconde ou plus. "MANU" s'éteint sur l'afficheur et la syntonisation automatique est possible.
2. Appuyez sur le côté droit ou sur le côté gauche de la touche SEARCH % pour accorder automatiquement la chaîne. Si vous appuyez sur le côté droit de la touche SEARCH %, la prochaine chaîne de télévision vers le haut de la plage de fréquence est accordée; si vous appuyez sur le côté gauche de la touche, la chaîne est recherchée vers le bas de la plage.

Accord manuel

Il existe 2 méthodes au choix: L'accord rapide, et l'accord par paliers.

En mode d'accord par paliers, la chaîne est recherchée palier par palier; en mode d'accord rapide, la chaîne est recherchée rapidement.

1. Appuyez sur la touche BND " et sélectionnez la gamme (TV1 ou TV2).

* Si "MANU" n'est pas allumé sur l'afficheur, maintenez la touche BND " enfoncée pendant 1 seconde ou plus. "MANU" s'allume et la syntonisation manuelle est possible.

2. Accordez la chaîne.

● Accord rapide:

Maintenez le côté droit ou le côté gauche de la touche SEARCH % enfoncée pendant 1 seconde ou plus pour accorder la chaîne.

● Accord par paliers:

Appuyez sur le côté droit ou sur le côté gauche de la touche SEARCH % pour accorder la chaîne manuellement.

Rappel d'une chaîne pré-réglée

Il est possible de mémoriser jusqu'à 12 chaînes de télévision (6 TV1 et 6 TV2). Ceci vous permet d'enregistrer vos chaînes de télévision favorites pour les rappeler en toute facilité.

1. Appuyez sur la touche BND " et sélectionnez la gamme TV (TV1 ou TV2).

2. Pour rappeler une chaîne de télévision en mémoire, appuyez sur la touche de pré-réglage 9 correspondante.

* Maintenez l'une des touches de pré-réglage 9 enfoncée pendant 2 secondes ou plus pour mémoriser la chaîne en cours de réception.

Mémorisation manuelle

1. Sélectionnez la chaîne de télévision avec l'accord automatique, manuel ou pré-réglé.
2. Maintenez l'une des touches de pré-réglage 9 enfoncée pendant 2 secondes ou plus pour enregistrer la chaîne dans la mémoire.

Mémorisation automatique

La mémorisation automatique sélectionne automatiquement 6 chaînes de télévision et elle enregistre chacune d'elle dans une adresse mémoire.

S'il n'y a pas 6 chaînes dont la qualité de réception soit satisfaisante, les chaînes préalablement préréglées dans la mémoire seront conservées. Seules les chaînes puissantes seront préréglées.

1. Appuyez sur la touche BND " et sélectionnez la gamme TV (TV1 ou TV2).
2. Maintenez la touche AS 5 enfoncée pendant 2 secondes ou plus. Les stations offrant une bonne sensibilité de réception sont automatiquement mémorisées sur les canaux de préréglage.

Balayage des chaînes préréglées

Le balayage des chaînes préréglées permet de voir chaque chaîne avant de passer automatiquement à la suivante. Cette fonction est pratique pour rechercher la chaîne de téléviseur mémorisé de votre choix.

1. Appuyez sur la touche PS 5 .
2. Quand le tuner a repéré la chaîne, appuyez à nouveau sur la touche PS 5 pour activer la réception de cette chaîne.

Remarque:

- Faites attention de ne pas maintenir la touche PS 5 enfoncée pendant 2 secondes ou plus, car la fonction de préréglage automatique des chaînes entrerait en service et l'appareil commencerait à mémoriser les chaînes.

Réglage du diver TV

Vous pouvez changer le réglage de réception de l'antenne TV raccordée au tuner TV.

1. Maintenez la touche ADJ 2 enfoncée pendant 1 seconde ou plus pour passer à l'affichage de sélection de réglage.
2. Appuyez sur le côté droit ou sur le côté gauche de la touche SEARCH % pour sélectionner "TV DIVER".
3. Tournez le bouton rotatif (vers la droite pour "ON" (activer) ou vers la gauche pour "OFF" (désactiver) la fonction.
 - **ON:**
Règle la réception de façon à accentuer les images.
 - **OFF:**
Désactive le diver TV.
4. Appuyez sur la touche ADJ 2 pour revenir au mode précédent.

Fonction de commande du DSP

Si vous avez raccordé le DSP (DPH 910), vendu séparément, à l'appareil à l'aide du câble CeNET, vous pourrez bénéficier de toutes les fonctions du processeur AC.

Fonctions du DSF

Le DPH 910 offre 2 modes de fonctionnement, un mode standard (STD), et un mode professionnel. Choisissez le mode qui vous convient et réglez le champ sonore et la qualité du son.

* Mode STD: Mode standard

● Fonctions communes aux deux modes:

Correction physiologique automatique, etc.

● Mode standard :

Réglage à l'aide de l'égaliseur graphique et du DSF.

● Mode professionnel:

Réglage à l'aide de la fonction VSE et de l'égaliseur paramétrique.

* Si vous sélectionnez le mode STD, vous ne pourrez pas effectuer les réglages du mode professionnel. Et inversement, si vous sélectionnez le mode professionnel, vous ne pourrez pas effectuer les réglages du mode STD.

* Pour les détails sur les différentes rubriques de réglage, voyez le mode d'emploi fourni avec le DPH910.

* Dans la suite de ce mode d'emploi, l'égaliseur graphique sera appelé G.EQ, l'égaliseur spatial VSE, et l'égaliseur paramétrique P.EQ.

Opérations communes aux deux modes

Réglage de sortie de la correction physiologique automatique, du caisson de grave et de la bande de lecture

1. Maintenez la touche ADJ 2 enfoncée pendant 1 seconde ou plus pour passer à l'affichage de la sélection de réglage.
2. Appuyez sur le côté droit ou sur le côté gauche de la touche SEARCH % pour sélectionner "SOUND".
3. Appuyez sur la touche ENT & .
4. Appuyez sur le côté droit ou sur le côté gauche de la touche SEARCH % pour sélectionner la rubrique de réglage.

Les rubriques de réglage possibles sont "A.LD LEVEL", "WOOFER OUT", "WOOFER LPF", "HPF" et "TEST TONE".

* Pour les détails sur les différentes rubriques de réglage, voyez le mode d'emploi fourni avec le DPH910.

5. Tournez le bouton rotatif (dans le sens des aiguilles d'une montre ou dans le sens inverse pour effectuer le réglage.
6. Appuyez sur la touche ENT & pour revenir à l'affichage de la sélection de réglage.
7. Appuyez sur la touche ADJ 2 pour revenir au mode précédent.

Sélection du mode simplifié et du mode professionnel

* Le réglage usine est "STD" (standard).

1. Maintenez la touche ADJ 2 enfoncée pendant 1 seconde ou plus pour passer à l'affichage de la sélection de réglage.
2. Appuyez sur le côté droit ou sur le côté gauche de la touche SEARCH % pour sélectionner "AC-P SEL".
3. Tournez le bouton rotatif (dans le sens des aiguilles d'une montre ou dans le sens inverse pour régler le mode sur "STD" (standard) ou sur "PRO" (professionnel).
4. Appuyez sur la touche ADJ 2 pour revenir au mode précédent.

Entrée de titres

Vous pouvez donner un titre à la mémoire utilisateur de DSF, G.EQ, VSE et P.EQ que vous avez réglée vous-même.

1. Appuyez sur la touche A-M \$ pour sélectionner le mode de réglage dans lequel vous voulez entrer un titre.
2. Appuyez sur la touche BND " pour sélectionner "USR". "USR" s'affiche à l'indication d'état de fonctionnement - .
3. Appuyez sur l'une des touches de préréglage 9 pour sélectionner la mémoire utilisateur à laquelle vous voulez donner un titre.
4. Appuyez sur la touche TITLE 2 .
5. Appuyez sur le côté droit ou sur le côté gauche de la touche SEARCH % pour déplacer le curseur.
6. Appuyez sur la touche DISP # pour sélectionner la police de caractères.
Vous pouvez choisir les majuscules, les minuscules, les chiffres, les symboles et le tréma comme caractères.
7. Tournez le bouton rotatif (dans le sens des aiguilles d'une montre ou dans le sens inverse pour sélectionner le caractère à entrer.

- Recommencez les opérations 5 à 7 pour entrer le titre.
- Maintenez la touche ENT & enfoncée pendant 2 secondes ou plus pour mettre le titre en mémoire. Le mode d'entrée de titre s'annule.

Mode STD/Fonctionnement du G.EQ

Remarque:

• Le réglage effectué en mode standard n'est pas reporté dans le réglage du mode professionnel. Et inversement, le réglage effectué en mode professionnel n'est pas reporté dans le réglage du mode standard.

Mise en et hors service du G.EQ

Lorsque l'indication "G.EQ" ~ est allumée sur l'afficheur, le G.EQ est en service.

* Le réglage usine est "ON" (en service).

- Appuyez sur la touche A-M \$ et sélectionnez "G.EQ".
- Appuyez sur la touche DISP # .
- Appuyez sur la touche A-M \$. "G.EQ" s'allume ou s'éteint sur l'afficheur.
* Si "G.EQ" n'est pas allumé, c'est que le G.EQ est hors service.

Remarque:

• Si le G.EQ est hors service, le réglage effectué dans "Fonctionnement du G.EQ" ne sera pas reporté dans la source musicale.

Sélection du menu G.EQ

- Appuyez sur la touche A-M \$ et sélectionnez "G.EQ".
- Appuyez sur la touche BND " pour sélectionner "BASC" (basique). "BASC" s'affiche à l'indication d'état de fonctionnement - .
- Appuyez sur l'une des touches Direct ∅ et sélectionnez le menu G.EQ.
* Pour sélectionner la mémoire utilisateur, appuyez sur la touche BND " , sélectionnez "USR" et appuyez sur l'une des touches Direct ∅ .

Modification/enregistrement d'un menu G.EQ (mémoire utilisateur)

- Sélectionnez le menu G.EQ que vous voulez utiliser comme base de la modification.
- Maintenez la touche ADJ ⊔ enfoncée pendant 1 seconde ou plus.
- Appuyez sur le côté droit ou sur le côté gauche de la touche SEARCH % pour sélectionner la fréquence à régler. Les fréquences que vous pouvez régler sont 50Hz, 100Hz, 200Hz, 400Hz, 1kHz, 3kHz et 12kHz.
* Pour les détails sur les différentes rubriques de réglage, voyez le mode d'emploi fourni avec le DPH910.
- Tournez le bouton rotatif (dans le sens des aiguilles d'une montre ou dans le sens inverse pour effectuer le réglage. La plage de réglage va de -6 à 6.
- Recommencez les opérations 3 et 4 pour effectuer tous les réglages et appuyez sur la touche ADJ ⊔ .
- Maintenez l'une des touches Direct ∅ enfoncée pendant 2 secondes ou plus pour enregistrer la modification.
* Vous pouvez donner un titre à la mémoire utilisateur. Pour la façon d'entrer les titres, voyez la sous-section "Entrée de titres", dans la section "Opérations communes aux deux modes".

Mode standard/Fonctionnement du DSF

Mise en et hors service du DSF

Lorsque l'indication "DSF" Ⓜ est allumée sur l'afficheur, le DSF est en service.

* Le réglage usine est "ON" (en service).

- Appuyez sur la touche A-M \$ et sélectionnez "DSF".
- Appuyez sur la touche DISP # .
- Appuyez sur la touche A-M \$. "DSF" s'allume ou s'éteint sur l'afficheur.
* Si "DSF" n'est pas allumé, c'est que l'effet DSF est hors service.

Remarque:

• Si l'effet DSF est hors service, le réglage effectué dans "Fonctionnement du DSF" ne sera pas reporté dans la source musicale.

Réglage de la position d'écoute

- Appuyez sur la touche A-M \$ et sélectionnez "DSF".
- Appuyez sur le côté droit ou sur le côté gauche de la touche SEARCH % pour régler la position d'écoute.
Vous avez le choix entre les positions d'écoute FULL SEAT, FRONT-R, FRONT-L, FRONT (sièges avant seulement), REAR (sièges arrière seulement), et PASS.
* Le réglage usine est "FULL SEAT".

Réglage fin de la position d'écoute

- Après avoir réglé la position d'écoute, appuyez sur la touche ENT & .
- Appuyez sur le côté droit ou sur le côté gauche de la touche SEARCH % pour sélectionner "BALANCE" (balance gauche-droite) ou "FADER" (balance avant-arrière). La rubrique sélectionnée clignote.
- Tournez le bouton rotatif (dans le sens des aiguilles d'une montre ou dans le sens inverse pour régler la balance gauche-droite ou la balance avant-arrière.
- Appuyez sur la touche ENT & pour revenir au mode DSF.

Sélection du menu de champ sonore

- Appuyez sur la touche A-M \$ pour sélectionner "DSF". "DSF" clignote sur l'afficheur.
- Appuyez sur la touche BND " pour sélectionner "BSC1" (basique-1) ou "BSC2" (basique-2). "BSC1" ou "BSC2" s'affichent à l'indication d'état de fonctionnement - .
- Appuyez sur l'une des touches Direct ∅ et sélectionnez le champ sonore.
* Pour sélectionner la mémoire utilisateur, appuyez sur la touche BND " , sélectionnez "USR" et appuyez sur l'une des touches Direct ∅ .

Modification/enregistrement d'un menu de champ sonore (mémoire utilisateur)

- Sélectionnez le champ sonore que vous voulez utiliser comme base de la modification.
- Maintenez la touche ADJ ⊔ enfoncée pendant 1 seconde ou plus.

- Appuyez sur le côté droit ou sur le côté gauche de la touche SEARCH % pour sélectionner la rubrique à régler.

Les rubriques que vous pouvez régler sont "EFFECT", "DELAY", "REAR MIX", "REV.TIME" ou "ROOM SIZE" et "HIGH" ou "LIVENESS".

* Pour les détails sur chaque rubrique de réglage, voyez le mode d'emploi fourni avec le DPH910.

- Tournez le bouton rotatif (dans le sens des aiguilles d'une montre ou dans le sens inverse pour effectuer le réglage.
- Recommencez les opérations 3 et 4 pour effectuer tous les réglages et appuyez sur la touche ADJ ⊔ .
- Maintenez l'une des touches Direct ∅ enfoncée pendant 2 secondes ou plus pour enregistrer la modification.
* Vous pouvez donner un titre à la mémoire utilisateur. Pour la façon d'entrer les titres, voyez la sous-section "Entrée de titres", dans la section "Opérations communes aux deux modes".

Mode professionnel/Fonctionnement du VSE

Remarque:

• Le réglage effectué en mode professionnel n'est pas reporté dans le réglage du mode standard. Et inversement, le réglage effectué en mode standard n'est pas reporté dans le réglage du mode professionnel.

Mise en/hors service de l'effet VSE

Si l'indication "VSE" 4 est allumée sur l'afficheur, l'effet VSE est en service.

* Le réglage usine est "ON" (en service).

- Appuyez sur la touche A-M \$ et sélectionnez "VSE".
- Appuyez sur la touche DISP # .
- Appuyez sur la touche A-M \$. "VSE" s'allume ou s'éteint sur l'afficheur.
* Si "VSE" n'est pas allumé, c'est que l'effet VSE est hors service.

Remarque:

• Si l'effet VSE est hors service, le réglage effectué dans "Fonctionnement du VSE" ne sera pas reporté dans la source musicale.

Sélection du menu VSE

- Appuyez sur la touche A-M \$ et sélectionnez "VSE".
- Appuyez sur la touche BND " pour sélectionner "BASC" (basique). "BASC" s'affiche à l'indication d'état de fonctionnement - .
- Appuyez sur l'une des touches Direct ∩ et sélectionnez le menu VSE.
 - * Pour sélectionner la mémoire utilisateur, appuyez sur la touche BND " pour sélectionner "USR" et appuyez sur l'une des touches Direct ∩ .

Modification/enregistrement d'un menu VSE (mémoire utilisateur)

- Sélectionnez le menu VSE que vous voulez utiliser comme base de la modification.
- Maintenez la touche ADJ ⊃ enfoncée pendant 1 seconde ou plus.
- Appuyez sur le côté droit ou sur le côté gauche de la touche SEARCH % pour sélectionner la rubrique à régler.

Les rubriques que vous pouvez régler sont "DIFFUSE", "CAR WIDTH" et "CAR LENG".

* Pour les détails sur les différentes rubriques de réglage, voyez le mode d'emploi fourni avec le DPH910.

- Tournez le bouton rotatif (dans le sens des aiguilles d'une montre ou dans le sens inverse pour effectuer le réglage. Vous pouvez régler chaque rubrique entre 1 et 10.
- Recommencez les opérations 3 et 4 pour effectuer tous les réglages et appuyez sur la touche ADJ ⊃ .
- Maintenez l'une des touches d'accès direct ∩ enfoncée pendant 2 secondes ou plus pour enregistrer les modifications.

* Vous pouvez donner un titre à la mémoire utilisateur. Pour la façon d'entrer les titres, voyez la sous-section "Entrée de titres", dans la section "Opérations communes aux deux modes".

Mode professionnel/ Fonctionnement du P.EQ

Mise en et hors service du P.EQ

Lorsque l'indication "P.EQ" (est allumée sur l'afficheur, le P.EQ est en service.

* Le réglage usine est "ON" (en service).

- Appuyez sur la touche A-M \$ et sélectionnez "P.EQ".

- Appuyez sur la touche DISP # .
- Appuyez sur la touche A-M \$. "P.EQ" qui clignotait sur l'afficheur s'allume maintenant en continu ou s'éteint.
 - * Si "P.EQ" n'est pas allumé, c'est que le P.EQ est hors service.

Remarque:

• Si le P.EQ est hors service, le réglage effectué dans "Fonctionnement du P.EQ" ne sera pas reporté dans la source musicale.

Sélection du menu P.EQ

- Appuyez sur la touche A-M \$ pour sélectionner "P.EQ". "P.EQ" clignote sur l'afficheur.
- Appuyez sur la touche BND " pour sélectionner "BASC" (basique). "BASC" s'affiche à l'indication d'état de fonctionnement - .
- Appuyez sur l'une des touches Direct ∩ et sélectionnez le menu P.EQ.
 - * Pour sélectionner la mémoire utilisateur, appuyez sur la touche BND " , sélectionnez "USR" et appuyez sur l'une des touches Direct ∩ .

Modification/enregistrement d'un menu P.EQ (mémoire utilisateur)

- Sélectionnez le menu P.EQ que vous voulez utiliser comme base de la modification.
- Maintenez la touche ADJ ⊃ enfoncée pendant 1 seconde ou plus.
- Appuyez sur le côté droit ou sur le côté gauche de la touche SEARCH % pour sélectionner la rubrique à régler.

Les rubriques que vous pouvez régler sont canal de correction, gamme de correction, sélection de la fréquence centrale, réglage du gain et sélection de la courbe Q.

* Pour les détails sur les différentes rubriques de réglage, voyez le mode d'emploi fourni avec le DPH910.

- Tournez le bouton rotatif (dans le sens des aiguilles d'une montre ou dans le sens inverse pour effectuer le réglage.
- Recommencez les opérations 3 et 4 pour effectuer tous les réglages et appuyez sur la touche ADJ ⊃ .
- Maintenez l'une des touches Direct ∩ enfoncée pendant 2 secondes ou plus pour enregistrer la modification.

* Vous pouvez donner un titre à la mémoire utilisateur. Pour la façon d'entrer les titres, voyez la sous-section "Entrée de titres", dans la section "Opérations communes aux deux modes".

Remarque: Lisez bien ce chapitre en vous reportant aux schémas de la façade du chapitre "3. LES COMMANDES", à la page 5 (dépliante).

Fonctionnement de la radio numérique / DAB

Fonction de commande de DAB

Si vous utilisez un câble CeNET pour effectuer le raccordement à un DAB (DAH913)(vendu séparément), vous pourrez piloter toutes les fonctions.

Ecoute d'une station DAB

- Appuyez sur la touche FNC ⊃ pour sélectionner le mode DAB.
- Lorsque l'appareil reçoit une station DAB, l'affichage change dans l'ordre suivant:
Canal de fréquence → Etiquette de service

M1 12Bch

M1 Clarion1

Changement de l'affichage

Appuyez sur la touche DISP pendant 1 seconde à l'affichage principal (étiquette de service) pour sélectionner Main (étiquette de service) ou Sub (PTY).

Remarque:

• Les données qui s'affichent en mode de réception normale et en mode de réception pré-réglée sont les mêmes lors de la réception d'une station DAB.

- Lorsque l'appareil ne reçoit pas de station DAB, l'affichage change dans l'ordre suivant:

–Mode de réception normale–

M1 LE ch

–Mode de réception pré-réglée–

M1 LE ch

M1 Clarion1

M1 LE ch

Remarques:

- Le nombre de programmes et les heures de diffusion dépendent de la station DAB.
- Lorsque les signaux DAB sont faibles, la sortie audio est coupée.

Syntonisation automatique

- Appuyez sur la touche FNC ⊃ pour sélectionner le mode DAB.

- Maintenez la droite ou la gauche enfoncée pendant 1 seconde ou plus avec la touche SEARCH %.

M1 SEEK

* "SEEK" (RECHERCHE) apparaît sur l'afficheur.

- "DAB" s'allume sur l'afficheur lorsque l'unité principale est en train de recevoir une station DAB.

* L'unité principale arrête la syntonisation automatique lorsqu'elle ne trouve pas de station DAB. L'affichage revient au mode précédent.

Syntonisation manuelle

- Appuyez sur la touche FNC ⊃ pour sélectionner le mode DAB.
- Maintenez la touche de BND " enfoncée pendant 1 seconde ou plus. "MANU" s'allume sur l'afficheur.
- Sélectionnez la droite ou la gauche pour sélectionner la station avec la touche SEARCH %.

* Si vous restez plus de 7 secondes sans effectuer d'opération, la syntonisation manuelle s'annule et l'affichage revient au mode précédent.

Commutation des programmes

- Appuyez sur la touche FNC ⊃ pour recevoir une station DAB.
- Sélectionnez la droite ou la gauche pour passer à un autre programme de la station DAB avec la touche SEARCH %.

Remarque:

• Selon les programmes DAB, il est possible que le nom du programme soit le même.

Balayage des programmes

Cette fonction permet de rappeler chaque programme disponible de la station DAB en cours de réception dans l'ordre pendant 10 secondes chaque. Ceci est pratique pour rechercher un programme donné.

- Appuyez sur la touche FNC ⊃ pour sélectionner le mode DAB.
- Effectuez les opérations suivantes en fonction du modèle raccordé.

Appuyez sur la touche SCN 5 . “SCAN” apparaît sur l’afficheur et l’appareil commence à balayer les programmes pendant 10 secondes chaque l’un après l’autre. Chaque fois que l’unité principale commence un balayage, le nom du programme apparaît sur l’afficheur.

3. Pour arrêter le balayage lorsque le programme voulu est syntonisé:
Appuyez sur la touche SCN 5 .

Préréglage manuel des stations

L’unité principale possède une fonction de préréglage manuel pour les stations DAB. Il est possible de préréglager un maximum de 18 programmes (6 programmes chaque) sur les touches de préréglage.

[M1], [M2] et [M3]

1. Appuyez sur la touche FNC 3 pour sélectionner le mode DAB.
2. Appuyez sur la touche BND " pour sélectionner l’une des bandes ci-dessus.
3. Sélectionnez la droite ou la gauche pour sélectionner le programme avec la touche SEARCH %.
4. Maintenez l’une des touches de stations préréglées (1 à 6) 9 enfoncée pendant 2 secondes ou plus pour mémoriser le programme.

Remarque:

- Il n’est pas possible d’écrire un programme d’interruption (PTY ou INFO) dans un préréglage manuel des stations.

Rappel d’un programme préréglé

1. Appuyez sur la touche FNC 3 pour sélectionner le mode DAB.
2. Appuyez sur la touche BND " . Chaque fois que vous appuyez sur la touche BND " , l’affichage change dans l’ordre suivant:
[M1] → [M2] → [M3] → [M1]...
3. Appuyez sur l’une des touches de stations préréglées 9 pour rappeler le programme préréglé.

Remarque:

- Maintenez la touche de stations préréglées 9 enfoncée pendant 2 secondes ou plus pour préréglager le programme en cours de réception. (Préréglage manuel des stations)

Fonction AF (Fréquence alternative)

La fonction AF permet de passer à une autre fréquence du même réseau afin de maintenir la qualité de réception optimale.

- * Le réglage usine est “ON” (en service).
- * Si la réception de la station actuelle se détériore, “SEARCH” (RECHERCHE) apparaît sur l’afficheur et la radio recherche le même programme sur une autre fréquence.

● Mise hors service de la fonction AF

Appuyez sur la touche AF (RPT) 6 . “AF” s’éteint sur l’afficheur et la fonction AF est désactivée.

● Mise en service de la fonction AF

Appuyez sur la touche AF (RPT) 6 . “AF” s’allume sur l’afficheur et la fonction AF est désactivée.

- * Si les conditions de réception de la station se détériorent, “SEARCH” s’allume sur l’afficheur et la radio recherche la même émission sur une autre fréquence.

TA (Annonces sur la circulation routière)

En mode d’attente TA, lorsqu’une émission d’annonce sur la circulation routière commence, cette émission est reçue en priorité quel que soit le mode de fonctionnement actuel. La syntonisation automatique des programmes routiers (TP) est également possible.

- * Cette fonction n’est possible que si “TP” est allumé sur l’afficheur. Lorsque “TP” est allumé, cela veut dire que la station DAB en cours de réception possède des programmes d’annonce sur la circulation routière.

● Pour activer le mode d’attente TA

Si vous appuyez sur la touche TA (ISR) ! lorsque seul “TP” est allumé sur l’afficheur, “TP” et “TA” s’allument sur l’afficheur et l’appareil passe en mode d’attente TA jusqu’à ce que les annonces sur la circulation routière soient diffusées. Lorsque la diffusion des annonces sur la circulation routière démarre, “TRA INFO” s’allume sur l’afficheur. Si vous appuyez alors sur la touche TA (ISR) ! pendant la réception des annonces sur la circulation routière, les annonces sur la circulation routière s’annulent et l’appareil passe en mode d’attente TA.

● Annulation du mode d’attente TA

Appuyez sur la touche TA (ISR) ! lorsque “TP” et “TA” sont allumés sur l’afficheur, “TA” s’éteint sur l’afficheur et le mode d’attente TA s’annule.

- * Si “TP” n’est pas allumé, appuyez sur la touche TA (ISR) ! pour rechercher une station TP.

● Recherche d’une station TP

Quand vous appuyez sur la touche TA (ISR) ! et que “TP” n’est pas allumé, “TA” s’allume sur l’afficheur et l’appareil reçoit une station TP automatiquement.

Remarque:

- Si aucune station TP n’est reçue, l’appareil continue la recherche. Appuyez à nouveau sur la touche TA (ISR) ! pour éteindre “TA” sur l’afficheur et arrêter la recherche de station TP.

INFO (Annonce)

En mode d’attente INFO, lorsque le programme d’annonce sélectionné commence, l’unité principale commute automatiquement sur le programme d’annonce sélectionné.

M1 Event

● Mise en service du mode d’attente INFO

Si vous maintenez la touche TA (ISR) ! enfoncée pendant 1 seconde ou plus, “INFO” s’allume sur l’afficheur et l’unité principale passe en mode d’attente INFO jusqu’à ce que l’annonce sélectionnée soit diffusée. Lorsque la diffusion de l’annonce sélectionnée commence, la rubrique d’annonce apparaît sur l’afficheur. Si vous maintenez la touche TA (ISR) ! enfoncée pendant 1 seconde ou plus pendant la réception de l’émission d’annonce sélectionnée, la réception de l’émission d’annonce sélectionnée s’annule et l’unité principale revient au mode d’attente INFO.

● Annulation du mode d’attente INFO

Pour annuler le mode d’attente INFO, maintenez la touche TA (ISR) ! enfoncée pendant 1 seconde ou plus.

● Sélection des informations

Cette fonction permet d’activer (ON) ou de désactiver (OFF) l’information sur le mode d’interruption d’information.

Vous pouvez activer (ON) autant des 6 rubriques d’information que vous voulez, soit 6 au maximum.

Vous pouvez sélectionner n’importe laquelle des 6 rubriques ci-dessous:

RUBRIQUE D’INFORMATION	
FRANÇAIS	Contenu
Voyage	Flash sur la circulation routière
Urgences	Avertissement/Service
Actualités	Flash d’actualités
Météo	Flash météo de la région
Savoir	Annonce d’événements
Spécial	Evénements spéciaux

1. Effectuez l’opération suivante en fonction du modèle raccordé.
Maintenez la touche ADJ 2 enfoncée pendant 1 seconde ou plus.
2. Sélectionnez la droite ou la gauche pour sélectionner “INFO SEL” avec la touche SEARCH %, puis appuyez sur la touche ENT & pour passer au mode “INFO SEL”.
3. Sélectionnez la droite ou la gauche pour sélectionner une rubrique d’information avec la touche SEARCH %. Vous pouvez sélectionner n’importe laquelle des 6 rubriques.
4. Effectuez l’opération suivante en fonction du modèle raccordé.
Tournez le bouton rotatif (vers la droite ou vers la gauche pour activer (ON) ou désactiver (OFF) la rubrique d’information.
5. Appuyez sur la touche ADJ 2 pour revenir à l’affichage précédent.

PTY

Cette fonction vous permet de recevoir le type de programme sélectionné, quel que soit le mode de fonctionnement.

- * Les émissions PTY n'existent pas encore dans tous les pays.
- * En mode d'attente INFO, les stations INFO ont priorité sur les stations PTY.
- * En mode d'attente TA, les stations TP ont priorité sur les stations PTY.

Rubrique PTY	
FRANÇAIS	Contenu
Infos	Actualités
Inform	Informations diverses
Sports	Sports
Parole	Causeries
Rock	Rock
Rock Cls	Rock classique
Adulte	Grands succès adultes
Soft Rock	Rock doux
Top 40	40 succès du palmarès
Country	Musique Country
Oldies	Vieux succès
Détente	Musique douce
Nostalgi	Airs nostalgiques
Jazz	Jazz
Classiq	Musique classique
R & B	Rythme et blues
R & B Soft	Rythme et blues doux
Language	Langues
Rel Musc	Musique religieuse
Rel Paro	Causeries religieuses
Persnlte	Personnalités
Publique	Public

● **Réglage du mode d'attente PTY**

Quand vous appuyez sur la touche PTY (RDM) 7, "PTY" s'allume sur l'afficheur et le mode d'attente PTY est activé. Quand l'émission du PTY sélectionné démarre, le nom de programme PTY apparaît sur l'afficheur.

● **Annulation du mode d'attente PTY**

Quand vous maintenez la touche PTY (RDM) 7 enfoncée pendant 1 seconde ou plus, "PTY" s'éteint sur l'afficheur et le mode d'attente PTY s'annule.

● **Annulation d'une émission d'interruption PTY**

Appuyez sur la touche PTY (RDM) 7 pendant l'émission d'interruption PTY. L'interruption PTY s'annule et l'appareil revient au mode d'attente PTY.

Sélection PTY

1. Quand vous appuyez sur la touche PTY (RDM) 7, l'appareil passe au mode de sélection PTY.
2. Appuyez sur l'une des touches de pré-réglage ↻. Ou bien, tournez le bouton rotatif (vers la droite ou vers la gauche pour sélectionner le PTY.

* Nous donnons ci-dessous les réglages usine enregistrés sur les touches de pré-réglage ↻.

No. de pré-réglage	Rubrique PTY	
	FRANÇAIS	Contenu
1	Actualités	Actualités
2	Top 40	40 succès du palmarès
3	Country	Musique Country
4	Doux	Musique douce
5	Classique	Musique classique
6	R & B	Rythme et blues

3. Le mode de sélection PTY s'annule automatiquement 7 secondes après la sélection du PTY.

Recherche PTY

1. Quand vous appuyez sur la touche PTY (RDM) 7, le mode de sélection PTY est activé.
2. Sélectionnez le PTY.
3. Appuyez sur le côté droit ou sur le côté gauche de la touche SEARCH %. Si vous appuyez sur le côté droit, l'appareil recherche une émission PTY vers le haut de la gamme de fréquence; si vous appuyez sur le côté gauche, l'appareil recherche une émission PTY vers le bas de la gamme de fréquence.

* Si l'appareil ne reçoit aucune station du PTY sélectionné, il revient au mode de sélection PTY.

Adresse mémoire PTY

1. Quand vous appuyez sur la touche PTY (RDM) 7, le mode de sélection PTY s'active.
2. Tournez le bouton rotatif (vers la droite ou vers la gauche pour sélectionner le PTY.
Vous pouvez sélectionner l'un des 22 PTY ci-dessous.

3. Si vous maintenez l'une des touches de pré-réglage ↻ enfoncée pendant 2 secondes ou plus, le PTY sélectionné est mémorisé dans cette adresse mémoire.

Emissions de détresse

Lorsqu'une émission de détresse est reçue, toutes les opérations des modes de fonctionnement s'arrêtent. "ALARM" (ALARME) apparaît sur l'afficheur et l'émission de détresse est reçue.

● **Annulation de la diffusion d'urgence**

Si vous appuyez sur la touche AF (RPT) ⏪, la réception des émissions d'urgence s'annule.

Changement de la langue d'affichage du PTY et du INFO

Vous pouvez sélectionner 2 langues au choix (anglais ou français) pour le PTY et le INFO qui s'affichent.

* Le réglage usine est "English" (Anglais).

1. Maintenez la touche ADJ 2 enfoncée pendant 1 seconde ou plus pour passer à l'affichage de sélection de réglage.
2. Appuyez sur le côté droit ou sur le côté gauche de la touche SEARCH % et sélectionner "LANGUEAGE".
3. Tournez le bouton rotatif (vers la droite ou vers la gauche pour sélectionner la langue.
4. Appuyez sur la touche ADJ 2 pour revenir au mode précédent.

Réglage du volume des émissions TA, INFO, de détresse (ALARM) et PTY

Vous pouvez régler le volume des interruptions TA, INFO, ALARM et PTY pendant une interruption TA, INFO, ALARM et PTY. Effectuez l'opération suivante en fonction du modèle raccordé.

* Le réglage usine est "15".

Pendant une interruption TA, INFO, ALARM et PTY, tournez le bouton rotatif (vers la droite ou vers la gauche pour régler le volume au niveau voulu (0 à 33).

* Lorsque l'interruption TA, INFO, ALARM et PTY prend fin, le volume revient au niveau réglé avant l'interruption.

Fonctionnement

● **Lecture/arrêt sur image**

Appuyez sur la touche ENT & pour sélectionner le mode (lecture, arrêt sur image (pause)).

Chaque fois que vous appuyez sur la touche, le mode parcourt le cycle.

● **Chapitre suivant/précédent (opération FF/FB)**

Appuyez sur le côté droit de la touche SEARCH % pendant 1 seconde ou moins pour augmenter les numéros de chapitre.

Appuyez sur le côté droit de la touche SEARCH % pendant 1 seconde ou plus pour avancer rapidement.

Appuyez sur le côté gauche de la touche SEARCH % pendant 1 seconde ou moins pour diminuer les numéros de chapitre.

Appuyez sur le côté gauche de la touche SEARCH % pendant 1 seconde ou plus pour reculer rapidement.

● **Lecture au ralenti**

Pendant la lecture d'un DVD ou en mode d'arrêt sur image, maintenez le côté droit de la touche SEARCH % enfoncé pendant 1 seconde ou plus.

9. GUIDE DE DÉPANNAGE

	Problème	Cause	Solution
Généralité	Pas d'alimentation. (Pas de son.)	Fusible sauté.	Remplacez le fusible par un autre de même ampérage. Si le fusible saute à nouveau, consultez votre magasin.
		Raccordement incorrect.	Consultez votre magasin.
	Pas de son lorsque les amplificateurs et l'antenne automatique sont raccordés.	Le fil de l'antenne automatique est court-circuité à la masse, ou un courant excessif est requis pour la télécommande des amplificateurs et de l'antenne automatique.	1. Mettez l'appareil hors tension. 2. Retirez tous les fils raccordés au fil d'antenne automatique. Vérifiez chaque fil pour voir s'il n'est pas court-circuité à la masse à l'aide d'un ohmmètre. 3. Remettez l'appareil sous tension. 4. Raccordez chaque fil de télécommande d'amplificateur au fil d'antenne automatique un par un. Si les amplificateurs s'éteignent avant que tous les fils ne soient raccordés, utilisez un relais externe pour obtenir la tension de commande à distance nécessaire (courant excessif requis).
			Rien ne se passe quand on appuie sur les touches. L'affichage est incorrect.
		Les connecteurs du CLAVIER DE COMMANDE AMOVIBLE (DCP) ou de l'appareil pilote sont sales.	Enlevez la saleté avec un chiffon doux humecté d'alcool de nettoyage.
CD	Impossible de charger le disque.	Il y a déjà un disque dans le tiroir.	Ejectez le disque avant d'en mettre un autre.
	Interruptions du son ou parasites.	Le disque est sale.	Nettoyez le disque avec un chiffon doux.
		Le disque est fortement rayé ou gondolé.	Remplacez-le par un disque sans rayures.
	Le son se détériore tout de suite après la mise sous tension.	Des gouttelettes d'eau risquent de se former sur la lentille interne si la voiture a été garée dans un lieu humide.	Allumez l'appareil et laissez-le sécher pendant environ 1 heure.

10. AFFICHAGE DES ERREURS

S'il se produit une erreur, l'un des affichages suivants apparaît. Prenez les mesures expliquées ci-dessous pour résoudre le problème.

	Affichage d'erreur	Cause	Mesure
CD	ERROR 2	Le disque est coincé à l'intérieur du lecteur CD et qu'il ne s'éjecte pas.	Ceci est une anomalie du mécanisme du lecteur CD. Consultez votre magasin.
	ERROR 3	La lecture du disque est impossible parce qu'il est rayé, etc.	Remplacez-le par un disque non rayé et non gondolé.
	ERROR 6	Le disque est chargé à l'envers dans le lecteur CD et la lecture est impossible.	Ejectez le disque et rechargez-le correctement.
Changeur CD	ERROR 2	Le disque à l'intérieur du changeur CD n'est pas chargé.	Ceci est une anomalie du mécanisme du changeur CD. Consultez votre magasin.
	ERROR 3	La lecture du disque à l'intérieur du changeur CD est impossible parce qu'il est rayé.	Remplacez-le par un disque non rayé et non gondolé.
	ERROR 6	La lecture du disque à l'intérieur du changeur de disque est impossible parce qu'il est chargé à l'envers.	Ejectez le disque et rechargez-le correctement.
Changeur MD	ERROR H	S'affiche lorsque la température à l'intérieur du changeur MD est trop élevée et que la lecture s'est arrêtée automatiquement.	Réduisez la température ambiante ou attendez quelques instants que le changeur MD ait refroidi.
	ERROR 2	Il n'y a pas de MD à l'intérieur du changeur MD.	Il s'agit d'une anomalie du mécanisme du changeur MD ; consultez le magasin où vous avez acheté l'appareil.
	ERROR 3	La lecture du MD à l'intérieur du changeur MD est impossible parce qu'il est rayé, etc.	Remplacez le disque par un disque non rayé.
	ERROR 6	La lecture du MD à l'intérieur du changeur MD est impossible parce qu'il est mis à l'envers.	Ejectez le disque, puis rechargez-le correctement.
S'affiche si vous avez chargé un MD non enregistré dans le changeur MD.		Chargez un MD enregistré dans le changeur MD.	

Si un affichage d'erreur autre que ceux décrits ci-dessus apparaît, appuyez sur la touche de réinitialisation. Si le problème persiste, mettez l'appareil hors tension et consultez votre magasin.

11. SPÉCIFICATIONS

Tuner FM

Plage de fréquence: 87,9 à 107,9 MHz
Sensibilité utilisable: 11 dBf
Seuil de sensibilité à 50dB: 17 dBf
Sélectivité de canal de substitution: 75 dB
Séparation stéréo (1 kHz): 35 dB
Réponse en fréquence (± 3 dB): 30 Hz à 15 kHz

Tuner AM

Plage de fréquence: 530 kHz à 1710 kHz
Sensibilité utilisable: 25 μ V

Lecteur CD

Système:
Système audionumérique de disque compact
Disques utilisables: Disques compacts
Réponse en fréquence (± 1 dB): 5 Hz à 20 kHz
Rapport signal/bruit (1 kHz): 100 dB
Plage dynamique (1 kHz): 95 dB
Distorsion harmonique: 0,01%

DXZ715 uniquement

Audio

Puissance de sortie maximale:
200 W (50 W \times 4 canaux) (EIAJ)
Puissance de sortie continue moyenne:
18 W \times 4, à 4 Ω , 20 Hz à 20 kHz, DHT 1%
Plage de variation des graves (30 Hz):
+15 dB, -12 dB
Plage de variation des médiums (1 kHz): ± 12 dB
Plage de variation des aigus (10 kHz): ± 12 dB
Sortie de ligne (CD 1 kHz): 4 V

Données générales

Tension d'alimentation:
14,4 V CC (10,8 V à 15,6 V admissible), masse négative
Consommation: Inférieure à 15 A
Impédance de haut-parleurs:
4 Ω (4 Ω à 8 Ω admissible)
Poids / Appareil pilote: 3,75 lb. (1,7 kg)
Poids / Télécommande: 1 oz. (30 g) (avec la pile)
Dimensions / Appareil pilote:
7" (largeur) \times 2" (hauteur) \times 6-1/8" (profondeur)
[178 (L) \times 50 (H) \times 155 (P) mm]
Dimensions / Télécommande:
1-3/4" (largeur) \times 4-5/16" (hauteur) \times 1-1/8" (profondeur)
[44 (L) \times 110 (H) \times 27 (P) mm]

Remarques:

- Les spécifications respectent les normes EIA.
- La conception et les spécifications sont sujettes à modification sans préavis pour des raisons d'amélioration.

HX-D10 uniquement

Audio

Plage de variation des graves (30 Hz):
+15 dB, -12 dB
Plage de variation des médiums (1 kHz): ± 12 dB
Plage de variation des aigus (10 kHz): ± 12 dB
Sortie de ligne (CD 1 kHz): 4 V

Données générales

Tension d'alimentation:
14,4 V CC (10,8 V à 15,6 V admissible), masse négative
Consommation: Inférieure à 3 A
Poids / Appareil pilote: 3,53 lb. (1,6 kg)
Poids / Télécommande: 1 oz. (30 g) (avec la pile)
Dimensions / Appareil pilote:
7" (largeur) \times 2" (hauteur) \times 6-1/8" (profondeur)
[178 (L) \times 50 (H) \times 155 (P) mm]
Dimensions / Télécommande:
1-1/4" (largeur) \times 2-3/16" (hauteur) \times 15/16" (profondeur)
[32 (L) \times 56 (H) \times 24 (P) mm]

Muchas gracias por la adquisición del **DXZ715/HX-D10 Clarion**.

- * Antes de utilizar el equipo, lea completamente este Manual de instrucciones.
- * Después de haber leído este manual, cerciórese de guardarlo a mano (p. ej., en la guantera).
- * Compruebe el contenido de la tarjeta de garantía adjunta y guárdela cuidadosamente con este manual.
- * Este manual incluye los procedimientos de operación del cambiador de discos compactos, el cambiador de minidiscos, el sintonizador de televisión, y el procesador de AC conectados a través de un cable CeNET. El cambiador de discos compactos, el cambiador de minidiscos, el sintonizador de televisión, y el procesador de AC poseen sus propios manuales, pero aquí no se ofrecen explicaciones sobre cómo utilizarlos.

Índice

1. CARACTERÍSTICAS	69
2. PRECAUCIONES	70
Manejo de los discos compactos	71
Consola inclinable	71
3. CONTROLES	5
4. NOMENCLATURA	72
Nombres de los botones	72
Panel abatible	72
Pantalla de cristal líquido	72
5. PANEL DE CONTROL DESMONTABLE (DCP)	73
6. CONTROLADOR REMOTO	74
Inserción de las pilas	74
Funciones de los botones del controlador remoto	75
7. OPERACIONES	76
Operaciones básicas	76
Operaciones de la radio	79
Operaciones del reproductor de discos compactos	81
Otras funciones útiles	82
8. OPERACIONES DE LOS ACCESORIOS	85
Operaciones del cambiador de discos compactos	85
Operaciones del cambiador de minidiscos	87
Operaciones del televisor	89
Operaciones del procesador AC	91
Operaciones digitales de radio/DAB	95
Operaciones de DVD	99
9. SOLUCIÓN DE PROBLEMAS	100
10. INDICACIONES DE ERROR	101
11. ESPECIFICACIONES	102

1. CARACTERÍSTICAS

- Control de volumen con controlador giratorio
- Panel frontal de aluminio desmontable con consola abatible motorizada.
- Controlador para módulos de procesador de sonido digital/ecualizador, sintonizador de televisión, y reproductor de discos versátiles digitales
- CD TEXT incorporado. Lee también los datos de CD TEXT de un cambiador de discos compactos compatible con Clarion.
- Ecualizador de batido con 3 modos de ajuste
- CeNET con transmisión de línea de audio equilibrada y cancelación de ruido dinámico
- Sistema de recepción de **MAGITUNE3**®
- Convertidores D/A multi bits avanzados de 14 bits con sobremuestreo de 128 veces
- Filtro digital de sobremuestreo de 8 veces y circuito silenciador Zero-Bit Detector
- Salida de nivel de línea de 4V/4 canales con control de equilibrio entre los altavoces delanteros y traseros
- Salida de nivel de línea sin equilibrio entre los altavoces delanteros y traseros de 4V/2 canales con control de volumen
- Entrada auxiliar de 2 canales con 3 ajustes de nivel
- Salida de potencia máxima de 200W (50W × 4) (Solamente DXZ715)

2. PRECAUCIONES

1. Si el interior del automóvil esté muy frío y utiliza la unidad inmediatamente después de haber encendido el calefactor, es posible que se condense humedad en el disco o en las piezas del reproductor, y que resulte imposible realizar la reproducción apropiada. Si se condensa humedad en el disco, frótelo con un paño seco. Si se condensa humedad en las piezas ópticas del reproductor, no lo utilice durante aproximadamente una hora, y la humedad condensada desaparecerá de forma natural para permitir la operación normal.
2. La conducción por carreteras accidentadas que causen vibraciones notables puede causar el salto del sonido.
3. Cuando haya conectado el cable de la antena automática al cable para la misma del automóvil, y cambie la unidad al modo de radio (o al modo de televisor), la antena se desplegará automáticamente. Si el automóvil está en un espacio estrecho, la antena puede tocar algún obstáculo, motivo por el que tendrá que tener cuidado.
4. Esta unidad utiliza un mecanismo de precisión. Incluso en el caso de problemas, no abra nunca la caja, no desarme la unidad, ni lubrique las piezas giratorias.

Este equipo ha sido probado y se ha determinado que cumple con los límites para un dispositivo digital de clase B, de acuerdo con la parte 15 de las normas de la FCC. Estos límites han sido establecidos para proporcionar una protección razonable contra interferencias perjudiciales en una instalación residencial.

Este equipo genera, utiliza, y puede radiar energía de radiofrecuencia y, si no se instala ni utiliza de acuerdo con las instrucciones, puede causar interferencias perjudiciales en las radiocomunicaciones. Sin embargo, no se puede garantizar el que no se produzcan interferencias en una instalación particular.

Si este equipo produce interferencias perjudiciales en la recepción de radio o de televisión, lo que puede determinarse desconectando y volviendo a conectar la alimentación del equipo, el usuario deberá consultar a su proveedor o solicitar la ayuda de un técnico de radio/televisión cualificado.

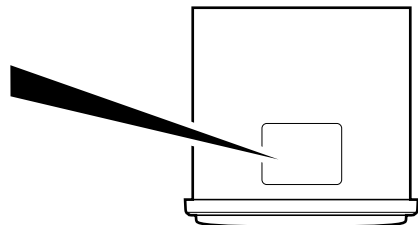

⚠ PRECAUCIÓN

LA UTILIZACIÓN DE CONTROLES, LA REALIZACIÓN DE AJUSTES, O EL USO DE PROCEDIMIENTOS QUE NO SE HAYAN ESPECIFICADO AQUÍ, PUEDEN RESULTAR EN LA EXPOSICIÓN A RADIACIÓN PELIGROSA.

EL REPRODUCTOR DE DISCOS COMPACTOS Y EL REPRODUCTOR DE MINIDISCOS SOLAMENTE DEBERÁN SER AJUSTADOS Y REPARADOS POR TÉCNICOS ESPECIALIZADOS.

LOS CAMBIOS O MODIFICACIONES NO APROBADOS EXPRESAMENTE POR EL FABRICANTE PUEDEN ANULAR LA AUTORIDAD DEL USUARIO PARA UTILIZAR ESTE EQUIPO.

INFORMACIÓN PARA LOS USUARIOS:

LOS CAMBIOS O MODIFICACIONES REALIZADOS EN ESTE PRODUCTO NO APROBADOS POR EL FABRICANTE ANULARÁN LA GARANTÍA Y VIOLARÁN LA APROBACIÓN DE LA FCC.

Manejo de los discos compactos

Utilice solamente discos compactos que posean la marca

No reproduzca discos compactos en forma de corazón, octogonales, ni de ninguna otra forma especial.

Manejo

- Los discos nuevos pueden tener rugosidades en el borde. Si utilizase tales discos, el reproductor podría no trabajar o el sonido podría saltar. Utilice un bolígrafo, u otro objeto similar, para eliminar tales rugosidades del borde del disco.

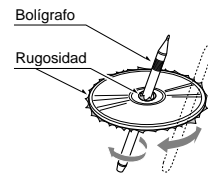

- No pegue nunca etiquetas sobre la superficie de los discos compactos ni marque dicha superficie con lápices ni bolígrafos.
- No reproduzca nunca un disco compacto pegado con cinta plástica ni otros pegamentos, ni con las marcas despegadas. Si tratase de reproducir tales discos, quizás no pudiese salir del reproductor de discos compactos o dañarlo.
- No utilice discos compactos que posean ralladuras grandes, deformados, rajados, etc. La utilización de tales discos podría causar el mal funcionamiento o daños.
- Para extraer un disco compacto de su caja, presione la parte central de dicha caja y levante

el disco, sujetándolo cuidadosamente por los bordes.

- No utilice hojas protectoras de discos compactos, vendidas en establecimientos del ramo, ni discos provistos de estabilizadores, etc. Estos elementos podrían dañar los discos o el mecanismo interno.

Almacenamiento

- No exponga los discos compactos a la luz solar directa ni a fuentes térmicas.
- No exponga los discos compactos a humedad ni polvo excesivo.
- No exponga los discos compactos al calor directo de aparatos de calefacción.

Limpieza

- Para eliminar las huellas dactilares y el polvo, utilice un paño suave y frote el disco en línea recta del centro a la periferia.
- No utilice disolventes, como limpiadores adquiridos en establecimientos del ramo, rociadores antiestáticos, ni diluidor de pintura para limpiar los discos compactos.
- Después de haber utilizado un limpiador de discos compactos, deja que el disco compacto se seque bien antes de reproducirlo.

Consola inclinable

Quando utilice una consola abatible, cerciórese de cerrarla.

Esta unidad utiliza consolas inclinables para permitir que las visualizaciones sean lo mayores posibles.

⚠ PRECAUCIÓN

Tenga cuidado de no pillarse los dedos cuando abra o cierre la CONSOLA INCLINABLE.

1. Por motivos de seguridad, cierre la CONSOLA INCLINABLE cuando no vaya a utilizarla durante mucho tiempo, o antes de poner en OFF la llave de encendido.
Si pusiese en OFF la llave de encendido con la CONSOLA INCLINABLE inclinada, ésta no se cerraría.
2. Antes de que la CONSOLA INCLINABLE se cierre, puede oírse un sonido de frenado procedente del mecanismo de seguridad. Esto es normal.
3. Si mueve la CONSOLA INCLINABLE con la

mano, puede ser que adquiera cierto juego. Para corregir este juego, con la alimentación de la unidad conectada, presione el botón OPEN 4 para cerrar la CONSOLA INCLINABLE.

4. Después de haber extraído un disco, la CONSOLA INCLINABLE volverá automáticamente al estado de inclinación o cierre. Si hay algún obstáculo cuando la CONSOLA INCLINABLE trate de cerrarse, el mecanismo de seguridad se disparará y la CONSOLA INCLINABLE volverá al estado de apertura. Cuando suceda esto, elimine el obstáculo, y después presione el botón OPEN 4.
5. Para evitar rayar el disco compacto, mantenga bajo el nivel del disco compacto de 12 u 8 cm cuando lo inserte o lo extraiga.

4. NOMENCLATURA

Nota:

- Cerciórese de leer este capítulo consultando los diagramas de la parte frontal del capítulo "3. CONTROLES" de la página 5 (desplegada).

Nombres de los botones

- | | |
|--|---|
| 1 Botón de liberación (RELEASE) | ○ Botones de memorización (1 a 6) |
| 2 Botón de título (TITLE) | □ Botones de selección directa (1 a 6) (7 a 12) |
| Botón de ajuste (ADJ) | ! Botón ISR |
| 3 Botón de alimentación (POWER) | " Botón selector de banda (BND) |
| Botón selector de función (FNC) | Botón de paso al comienzo (TOP) |
| 4 Botón de apertura (OPEN) | # Botón selector de visualización (DISP) |
| Botón de expulsión | \$ Botón selector de modo de audio (A-M) |
| 5 Botón de exploración de emisoras memorizadas/almacenamiento automático (PS/AS) | Botón de sonoridad (LOUD) |
| Botón de exploración (SCN) | % Botón de búsqueda (SEARCH) |
| 6 Botón de reproducción repetida (RPT) | & Botón de reproducción/pausa |
| 7 Botón de reproducción aleatoria (RDM) | Botón de introducción (ENT) |
| 8 Botón de batido (BEQ) | (Mando giratorio |
| |) Ranura de inserción del disco compacto |

Ítemes de visualización (Modo de función)

- | | |
|---|--|
| 1 Indicación de estado de operación | % Indicación de disco |
| * Visualización de títulos, reloj, etc. | & Indicación de exploración |
| 2 Indicación del ecualizador de batido (BEQ) | (Indicación de reproducción repetida |
| 3 Indicación de modo profesional |) Indicación de modo paramétrico |
| 4 Indicación del reforzador de espacio virtual (DSF) | ~ Indicación de reproducción aleatoria |
| 5 Indicación de campo acústico digital (DSF) | + Indicción de ecualizador gráfico |
| 6 Indicación de modo estándar (STD) | , Indicación de sintonía manual |
| 7 Indicación de emisión de audio digital (DAB) | - Indicación de estado de operación |
| 8 Indicación de frecuencia alternativa | * Frecuencia, tiempo de reproducción, etc. |
| ○ Indicación de anuncios sobre el tráfico | . Indicación de canal memorizado (1 a 6) |
| ! Indicación de programas sobre el tráfico | Indicación de número de disco (1 a 12) |
| " Indicación de tipo de programa | / Indicación de estéreo |
| # Indicación de información | : Indicación de sonoridad |
| \$ Reloj (indicación del reloj), etc.
(Indicaciones de modo A, FADER, BALANCE, etc.) | |

Pantalla de cristal líquido

Con frío extremado, el movimiento de la pantalla puede reducirse, y es posible que la pantalla se vuelva oscura, pero esto es normal. La pantalla se recuperará cuando vuelva a la temperatura normal.

5. PANEL DE CONTROL DESMONTABLE (DCP)

El panel de control podrá desmontarse como medida antirrobo. Después de haber desmontado el panel de control, guárdelo en la caja para el PANEL DE CONTROL DESMONTABLE (DCP) para evitar que se raye.

Le recomendamos que lleve el DCP consigo cuando salga del automóvil.

Extracción del panel de control desmontable (DCP)

1. Con la CONSOLA INCLINABLE cerrada, desconecte la alimentación.
2. Presione a fondo el botón de liberación 1 para abrir el DCP.

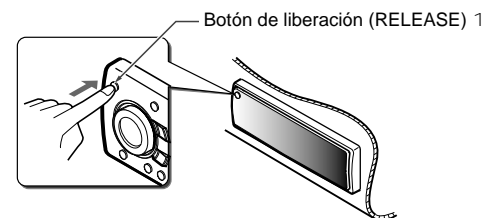

3. Tire del DCP hacia usted y extráigalo.

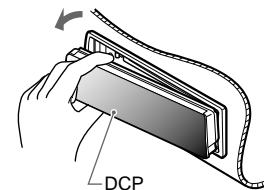

⚠ PRECAUCIÓN

- Cierre siempre la CONSOLA INCLINABLE antes de extraer el DCP.
- Si extrae el DCP con la CONSOLA INCLINABLE abierta, ésta se cerrará inmediatamente. Tenga cuidado de no pillarse los dedos.

Instalación del panel de control desmontable (DCP)

1. Inserte el DCP de forma que la sección A de la parte derecha del mismo quede fijada en el gancho B de la unidad.

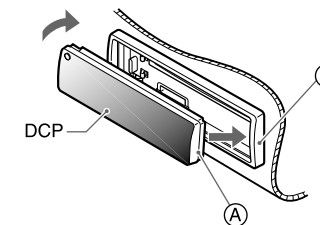

2. Presione cuidadosamente la parte izquierda del DCP para encajarlo en su lugar.

⚠ PRECAUCIÓN

- El DCP puede dañarse fácilmente con los golpes. Después de haberlo extraído, colóquelo en su caja, y tenga cuidado de no dejarlo caer ni de someterlo a golpes fuertes.
- Si presiona el botón de liberación 1 y el DCP no está bloqueado en su lugar, puede caerse debido a las vibraciones del automóvil. Esto podría que el DCP se rompiese, motivo por el que, después de haberlo extraído, instálelo en la unidad o colóquelo en la caja para el mismo.
- El conector de la unidad al DCP es una pieza extremadamente importante. Tenga cuidado de no dañarlo presionándolo con sus uñas, bolígrafos, destornilladores, etc.

Nota:

- Si el DCP se ensucia, frótelo solamente con un paño suave y seco.

6. CONTROLADOR REMOTO

* En cuanto a los procedimientos de operación de la unidad de control remoto de la dirección suministrada con el HX-D10, consulte el manual de instrucciones que se suministra con la unidad de control remoto de la dirección.

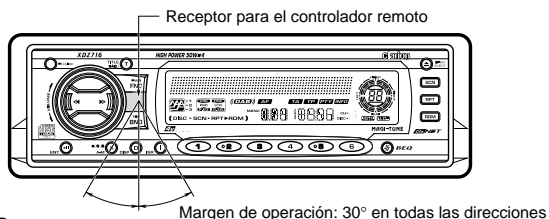

Controlador remoto

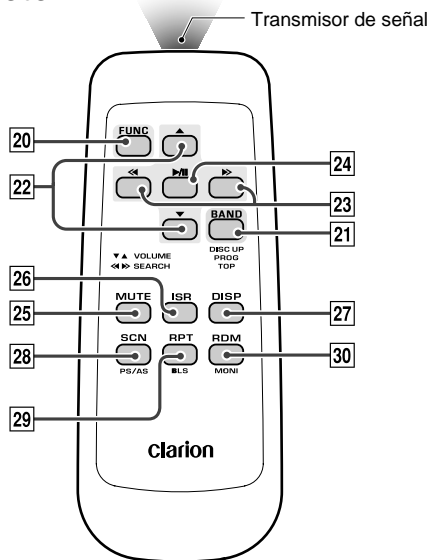

Inserción de las pilas

1. Dé la vuelta al controlador remoto, y después deslice la cubierta posterior en el sentido de la flecha.
2. Inserte las pilas AA (SUM-3, IECR-6/1,5 V) suministradas con el controlador remoto en el sentido mostrado en la figura, y después cierre la cubierta posterior.

Notas:

La utilización inadecuada de las pilas puede provocar su explosión. Tenga en cuenta los puntos siguientes:

- Cuando reemplace las pilas, cambie ambas por otras nuevas.
- No cortocircuite, desarme, ni caliente las pilas.
- No tire las pilas al fuego.
- Tire las pilas agotadas en el lugar apropiado.

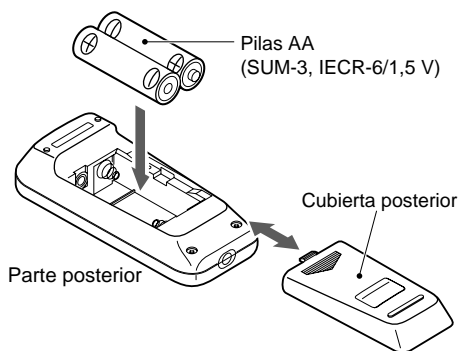

Funciones de los botones del controlador remoto

Botón	Modo	Radio (DAB)	Reproductor de discos compactos	Cambiador de discos compactos Cambiador de minidisos	Televisor
FUNC		Conexión y desconexión de la alimentación. Cuando lo mantenga presionado durante 1 segundo: Desconexión de la alimentación. Cambio entre la radio, DAB, el reproductor de discos compactos, el cambiador de discos compactos, el cambiador de minidisos, el televisor y el AUX.			
BAND DISC UP PROG TOP		Cambio de la banda de recepción.	Reproducción de la primera canción. Reproducción desde el tope.	Movimiento al disco siguiente en orden ascendente.	Cambio de la banda de recepción.
VOLUME		Aumento o reducción del volumen (en todos los modos).			
SEARCH		Movimiento a canales memorizados superiores e inferiores.	Movimiento a canciones superiores e inferiores. Cuando lo mantenga presionado durante 1 segundo: Avance/retroceso rápido.	Movimiento a canciones superiores e inferiores. Cuando lo mantenga presionado durante 1 segundo: Avance/retroceso rápido.	Movimiento a canales memorizados superiores e inferiores.
PLAY/PAUSE		Sin función.	Cambio entre reproducción y pausa.	Cambio entre reproducción y pausa.	Sin función.
MUTE		Activación y desactivación del silenciamiento.			
ISR		Invocación instantánea de emisoras (ISR) de la memoria. Cuando lo mantenga presionado durante 2 segundos o más: Almacenamiento de la emisora actual en la memoria de ISR (modo de la radio solamente). Activación y desactivación de TA.			
DISP		Cambio entre la visualización principal y la visualización del reloj.			
PS/AS SCN		Exploración de emisoras memorizadas. Cuando lo mantenga presionado durante 2 segundos: Almacenamiento automático.	Reproducción con exploración.	Reproducción con exploración. Cuando lo mantenga presionado durante 1 segundo: Reproducción con exploración de discos.	Exploración de emisoras memorizadas. Cuando lo mantenga presionado durante 2 segundos: Almacenamiento automático.
RPT BLS		Activación y desactivación de la función AF.	Reproducción repetida.	Reproducción aleatoria. Cuando lo mantenga presionado durante 1 segundo: Reproducción aleatoria de discos.	Sin función.
RDM MONI		Activación y desactivación del modo de espera de PTY.	Reproducción aleatoria.	Reproducción repetida. Cuando lo mantenga presionado durante 1 segundo: Reproducción repetida de discos.	Cambio entre televisor y videograbadora.

* Algunos de los botones correspondientes de la unidad principal y del controlador remoto poseen funciones diferentes.

7. OPERACIONES

Operaciones básicas

Nota: Cerciórese de leer este capítulo consultando los diagramas de la parte frontal del capítulo "3. CONTROLES" de la página 5 (desplegada).

⚠ PRECAUCIÓN

Cerciórese de reducir el nivel del volumen antes de desconectar la alimentación de la unidad o de poner la llave de encendido en OFF. Si desconectase la alimentación con el volumen a alto nivel, cuando volviese a conectarla, el volumen alto repentino podría dañar sus oídos y la unidad.

Conexión/desconexión de la alimentación

Nota:

• Tenga cuidado cuando utilice la unidad durante mucho tiempo sin el motor en marcha. Si se agotase la batería, no podría arrancar el motor, y posiblemente se reduciría la duración útil de dicha batería.

1. Presione el botón POWER 3 .
2. Se encenderán la iluminación el visualizador de la unidad. La unidad recuerda automáticamente el último modo de operación, y cambiará de forma automática a la visualización de tal modo.
3. Para desconectar la alimentación de la unidad, mantenga presionado el botón POWER 3 durante 1 segundo o más.

Nota:

• Comprobación del sistema

La primera vez que conecte la alimentación de esta unidad, después de haber finalizado la conexión de los cables, ésta comprobará qué equipos están conectados. Cuando conecte la alimentación, en el visualizador aparecerán alternativamente "SYSTEM CHCK" \leftrightarrow "Push Power". Presione el botón POWER 3 . En la unidad se iniciará la comprobación del sistema. Cuando finalice la comprobación del sistema, la alimentación se desconectará. Vuelva a presionar el botón POWER 3 .

Selección del modo

1. Presione el botón FNC 3 para cambiar el modo de operación.
2. Cada vez que presione el botón FNC 3 , el modo de operación cambiará en el orden siguiente:
Modo de radio \rightarrow Modo de DAB \rightarrow Modo de reproductor de discos compactos \rightarrow Modo de cambiador de discos compactos \rightarrow Modo DVD DECK \rightarrow Modo de cambiador de discos compactos \rightarrow Modo de cambiador de

minidiscos \rightarrow Modo de televisor \rightarrow modo AUX \rightarrow Modo de radio...

* Los equipos externos no conectados a través de CeNET no se visualizarán.

Ajuste del volumen

Si gira el mando giratorio (hacia la derecha, el volumen aumentará, y si lo gira hacia la izquierda, se reducirá.

* El margen de ajuste del volumen es de 0 (mínimo) a 33 (máximo).

Cambio de la visualización

Presione el botón DISP # para seleccionar la visualización deseada. Cada vez que presione el botón DISP #, la visualización cambiará en el orden siguiente:

Visualización principal

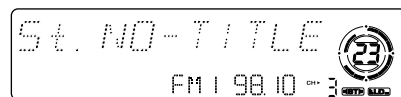

Visualización del reloj

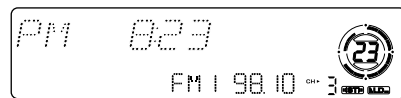

Visualización principal ...

* Después de haber seleccionado la visualización deseada, ésta pasará a ser la predeterminada. Cuando realice un ajuste de función, como el ajuste del volumen, la pantalla cambiará momentáneamente a la visualización de tal función, y después volverá a la visualización preferida varios segundos después de haber realizado el ajuste.

* Cuando haya introducido un título en un minidisco, éste aparecerá en el visualizador secundario. Si no ha introducido un título, en el visualizador aparecerá "D NO-TITLE" o "T NO-TITLE". Con respecto a cómo introducir un título, consulte la subsección "Introducción de títulos" de la sección "Otras funciones útiles".

Ajuste del ecualizador de batido

Esta unidad dispone de 5 tipos de efectos de tono de sonido almacenados en la memoria. Seleccione el deseado.

* El ajuste de fábrica es "USER CUSTOM".

Cada vez que presione el botón BEQ 8 , el efecto del tono cambiará en el orden siguiente.

"1 BASS BOOST" \rightarrow "2 IMPACT" \rightarrow "3 EXCITE" \rightarrow "USER CUSTOM" \rightarrow "TONE BYPASS" ...

- 1 BASS BOOST: graves reforzados
- 2 IMPACT: graves y agudos reforzados
- 3 EXCITE: graves y agudos reforzados, medios atenuados
- USER CUSTOM: ajuste del usuario
- TONE BYPASS: sin efecto de sonido

Ajuste del tono

Presione el botón A-M $\text{\$}$ y seleccione el ítem que desee ajustar. Cada vez que presione el botón A-M $\text{\$}$, el ítem cambiará en el orden siguiente:

- Cuando haya activado BEQ (BASS BOOST, IMPACT, EXCITE)
"NON-FAD VOL" \rightarrow "BASS BOOST" (IMPACT, EXCITE) \rightarrow "BALANCE" "FADER" \rightarrow modo de función ...
- Cuando haya ajustado BEQ (USER CUSTOM)
"NON FAD VOL" \rightarrow "BASS" \rightarrow "MID" "TREBLE" \rightarrow "BALANCE" \rightarrow "FADER" \rightarrow modo de función ...
- Cuando haya desactivado BEQ
"NON-FAD VOL" \rightarrow "BALANCE" \rightarrow "FADER" \rightarrow modo de función ...

* En el modo "USER CUSTOM", si mantiene presionado el botón BEQ 8 durante más de 1 segundo, el modo pasará a respuesta plana y se visualizará "BEQ FLAT".

Nota:

• Cuando esté utilizando un procesador de sonido digital (DPH910) opcional adquirido en un establecimiento del ramo, no podrá seleccionar los ajustes de graves, ni agudos. Para ajustar el tono, consulte la sección "Operaciones del procesador AC".

Ajuste del volumen de salida sin equilibrio entre los altavoces izquierdos y derechos

Usted podrá ajustar el volumen de salida desde el terminal de salida sin equilibrio entre los altavoces izquierdos y derechos de la unidad.

1. Presione el botón A-M $\text{\$}$ y seleccione "NON-FAD VOL".
2. Gire el mando giratorio (hacia la derecha para aumentar el volumen de salida, y hacia la izquierda para reducirlo.
* El ajuste de fábrica es "0". (Margen de ajuste: -6 a 6)
3. Cuando haya finalizado el ajuste, presione varias veces el botón A-M $\text{\$}$ hasta seleccionar el modo de función deseado.

Ajuste de los graves (BASS)

La ganancia de los graves, F (frecuencia central), y Q podrá ajustarse de la forma siguiente:

1. Presione el botón A-M $\text{\$}$ y seleccione "BASS <GAIN>".
2. Presione el botón SEARCH $\%$ y seleccione entre "BASS <GAIN>" \rightarrow "BASS <F 50>" \rightarrow "BASS <Q 1>" \rightarrow "BASS <GAIN>".
3. Gire el mando giratorio (hacia la derecha o la izquierda, en la forma necesaria, y ajuste la ganancia, F (frecuencia central), y Q.
BASS GAIN: -6 a 8 (El ajuste de fábrica es "0".)
BASS F: 50Hz /80Hz /120Hz (El ajuste de fábrica es "50".)
BASS Q: 1/1,25/1,5/2 (El ajuste de fábrica es "1".)
4. Cuando finalice el ajuste, presione el botón A-M $\text{\$}$ varias veces hasta seleccionar el modo de función.

Ajuste de la gama media (MID)

La ganancia de la gama media, MID F (frecuencia central), y MID Q podrá ajustarse de la forma siguiente:

1. Presione el botón A-M $\text{\$}$ y seleccione "MID GAIN".
2. Presione el botón SEARCH $\%$ y seleccione entre "MID <GAIN>" \rightarrow "MID <F 1k>" \rightarrow "MID <Q 2>" \rightarrow "MID <GAIN>".
3. Gire el mando giratorio (hacia la derecha o la izquierda, en la forma necesaria, y ajuste la ganancia, F (frecuencia central), y Q.

MID GAIN: -6 a 6 (El ajuste de fábrica es "0".)

MID F: 700Hz/1kHz/2kHz (El ajuste de fábrica es "1k".)

MID Q: 1,5/2 (El ajuste de fábrica es "2".)

4. Cuando finalice el ajuste, presione el botón A-M \$ varias veces hasta seleccionar el modo de función.

Ajuste de los agudos (TREBLE)

La ganancia de los agudos, F (frecuencia central) podrá ajustarse de la forma siguiente:

1. Presione el botón A-M \$ y seleccione "TREB GAIN".

2. Presione el botón SEARCH % y seleccione entre "TREB <GAIN>" → "TREB <F 12K>" → "TREB <GAIN>".

3. Gire el mando giratorio (hacia la derecha o la izquierda, en la forma necesaria, y ajuste la ganancia, F (frecuencia central).

TREB GAIN: -6 a 6 (El ajuste de fábrica es "0".)

TREB F: 8kHz /12kHz (El ajuste de fábrica es "12K".)

4. Cuando finalice el ajuste, presione el botón A-M \$ varias veces hasta seleccionar el modo de función.

Ajuste del equilibrio entre los altavoces izquierdos y derechos

1. Presione el botón A-M \$ para seleccionar "BALANCE".

2. Al girar el mando giratorio (hacia la derecha se acentuará el sonido de los altavoces derechos, y al girarlo hacia la izquierda se acentuará el de los altavoces izquierdos.

* El ajuste de fábrica es "0". (Margen de ajuste: L13 a R13)

3. Cuando haya finalizado el ajuste, presione varias veces el botón A-M \$ hasta seleccionar el modo de función deseado.

Ajuste del equilibrio entre los altavoces delanteros y traseros

1. Presione el botón A-M \$ para seleccionar "FADER".

2. Al girar el mando giratorio (hacia la derecha se acentuará el sonido de los altavoces delanteros, y al girarlo hacia la izquierda se acentuará el de los altavoces traseros.

* El ajuste de fábrica es "0". (Margen de ajuste: F12 a R12)

3. Cuando haya finalizado el ajuste, presione varias veces el botón A-M \$ hasta seleccionar el modo de función deseado.

Ajuste del ecualizador de batido

1. Presione el botón BEQ ∞ y seleccione el modo de ecualizador de batido (1 a 3) que desee ajustar.

2. Presione el botón A-M \$ y seleccione "BASS BOOST, IMPACT, o EXCITE".

3. Si gira el mando giratorio (hacia la derecha se ajustará en sentido +, y si lo gira hacia la izquierda se ajustará en sentido -.

* Cuando haya seleccionado el BASS BOOST, podrá ajustar los graves dentro del margen de -3 a 3.

* Cuando haya seleccionado IMPACT y EXCITE, podrá ajustar los graves y los agudos dentro del margen de -3 a 3.

4. Cuando haya finalizado el ajuste, presione varias veces el botón A-M \$ hasta seleccionar el modo de función deseado.

Activación y desactivación del efecto de sonoridad

El efecto de sonoridad acentuará los graves y los agudos para crear un tono de sonido natural. Cuando escuche música a bajo volumen, se recomienda que utilice el efecto de sonoridad.

1. Para activar el efecto de sonoridad, mantenga presionado el botón LOUD \$ durante 1 segundo o más. Cuando active el efecto de sonoridad, en el visualizador aparecerá "LD".

2. Para desactivar el efecto de sonoridad, mantenga presionado el botón LOUD \$ durante 1 segundo o más "LD" desaparecerá del visualizador.

Nota:

• Cuando utilice un procesador de sonido digital (DPH910) vendido aparte, se seleccionará una función denominada sonoridad automática. Esta función es diferente del efecto de sonoridad. Para más detalles sobre la función de sonoridad auto-

mática, consulte la subsección "Ajuste de la salida de la sonoridad automática, el altavoz de subgraves, y la banda de reproducción" de la sección "Operaciones del Procesador AC".

Recepción de FM

Para mejorar el rendimiento de recepción de FM, el sintonizador **MAGTUNE3**® incluye circuitos de control de estéreo mediante señal, de control automático de ganancia (AGC) múltiple mejorado, de reducción de ruido de impulsos, y de reducción de ruido de trayectoria múltiple.

Cambio del área de recepción

Esta unidad ha sido ajustada inicialmente a los intervalos de frecuencia de EE.UU. de 10kHz para AM y 200kHz para FM. Cuando utilice el reproductor fuera de EE.UU., podrá cambiar la gama de recepción de frecuencias a los intervalos indicados a continuación.

● Ajuste del área de recepción

1. Presione el botón BND " para seleccionar el modo de radio deseado (FM o AM).

2. Manteniendo presionado el botón DISP # , cada vez que mantenga presionado el botón de memorización "6" ∞ durante 2 segundos o más, el área de recepción cambiará de EE.UU. a fuera, y viceversa.

* Cuando cambie el área de recepción, las emisoras memorizadas se borrarán.

Escucha de la radio

1. Presione el botón FUNCTION ∞ para seleccionar el modo de radio. Se visualizará la frecuencia.

2. Presione el botón BAND " para seleccionar la banda de radiorecepción. Cada vez que presione el botón, la banda de radiorecepción cambiará en el orden siguiente:

FM1 → FM2 → FM3 → AM → FM1...

3. Presione la parte derecha o izquierda del botón SEARCH % hasta sintonizar la emisora deseada.

Sintonía

Existen 3 modos de sintonía: sintonía con búsqueda, sintonía manual, y sintonía memorizada.

Sintonía con búsqueda

1. Presione el botón BAND " para seleccionar la banda deseada (FM o AM).

* Si en el visualizador está indicándose "MANU", mantenga presionado el botón BAND " durante 1 segundo o más. "MANU" desaparecerá del visualizador y la sintonía con búsqueda estará disponible.

2. Presione la parte derecha o izquierda del botón SEARCH % para buscar automáticamente una emisora.

Si presiona la parte derecha del botón SEARCH %, la emisora se buscará en el de frecuencias superiores, y si presiona la parte izquierda del botón SEARCH % se buscará en el sentido de frecuencias inferiores.

Sintonía manual

Existen 2 modos disponibles: sintonía rápida y sintonía por pasos.

Cuando utilice el modo de sintonía por pasos, la frecuencia cambiará un paso cada vez. En el modo de sintonía rápida, usted podrá sintonizar rápidamente la frecuencia deseada.

1. Presione el botón BND " para seleccionar la banda deseada (FM o AM).

* Si "MANU" no está indicándose en el visualizador, mantenga presionado el botón BND " durante 1 segundo o más. En el visualizador aparecerá "MANU" y la sintonía manual estará disponible.

2. Sintonice la emisora.

● Sintonía rápida:

Mantenga presionada la parte derecha o izquierda del botón SEARCH % durante 1 segundo o más para sintonizar una emisora.

● Sintonía por pasos:

Presione la parte izquierda o derecha del botón SEARCH % para sintonizar manualmente una emisora.

Invocación de una emisora memorizada

En la memoria existe un total de 24 posiciones de memorización (6 de FM1, 6 de FM2, 6 de FM3 y 6 de AM) para almacenar emisoras individuales.

Al presionar el botón de memorización 9 correspondiente se invocará automáticamente la frecuencia de la emisora almacenada.

1. Presione el botón BND " para seleccionar la banda deseada (FM o AM).

2. Presione el botón de memorización 9 correspondiente para invocar la emisora almacenada.

* Para almacenar una emisora en la memoria, mantenga presionado uno de los botones de memorización 9 durante 2 segundos o más.

Memorización manual

1. Seleccione la emisora deseada con la sintonía con búsqueda, la sintonía manual, o la sintonía memorizada.
2. Para almacenar una emisora en la memoria, mantenga presionado uno de los botones de memorización 9 durante 2 segundos o más.

Almacenamiento automático

El almacenamiento automático es una función para almacenar hasta 6 emisoras automática y secuencialmente sintonizadas. Si no pueden recibirse 6 emisoras, las previamente almacenadas permanecerán en sus posiciones de memoria.

1. Presione el botón BND " para seleccionar la banda deseada (FM o AM).
2. Mantenga presionado el botón AS 5 durante 2 segundos o más. Las emisoras con buena recepción se almacenarán automáticamente en los canales de memorización.

* Si realiza la memorización automática en las bandas de FM, las emisoras se almacenarán en FM3, aunque haya elegido FM1 o FM2 para almacenarlas.

Exploración memorizada

La exploración memorizada recibirá por orden las emisoras almacenadas en la memoria. Esta función será muy útil para buscar la emisora memorizada deseada.

1. Presione el botón PS 5 .
2. Cuando sintonice la emisora deseada, vuelva a presionar el botón PS 5 para continuar recibiendo tal emisora.

Nota:

• Tenga cuidado de no mantener presionado el botón PS 5 durante 2 segundos o más, ya que se activaría la función de almacenamiento automático y la unidad comenzaría a memorizar emisoras.

Carga de un disco compacto

1. Presione el botón OPEN 4 . La CONSOLA INCLINABLE se abrirá.

⚠ PRECAUCIÓN

Tenga cuidado de no pillarse los dedos cuando abra y cierre la CONSOLA INCLINABLE.

2. Inserte un disco compacto en el centro de la ranura de inserción con la cara de la etiqueta hacia arriba. El disco compacto se reproducirá automáticamente después de la carga.

Notas:

- No inserte nunca objetos extraños en la ranura de inserción del disco compacto.
- Si el disco compacto no puede insertarse fácilmente, es posible que ya haya otro insertado en el mecanismo, o que la unidad necesite reparación.
- Con esta unidad no podrán reproducirse discos sin la marca  ni discos CD-ROM.

Carga de discos compactos de 8 cm

* Para reproducir discos compactos de 8 cm no se requerirá adaptador.

* Inserte el disco compacto de 8 cm en el centro de la ranura de inserción.

3. Después de haber cargado un disco compacto, la CONSOLA INCLINABLE se cerrará automáticamente.

Notas:

- Tenga en cuenta que la CONSOLA INCLINABLE se cerrará inmediatamente después de haber insertado un disco compacto en la ranura de inserción del mismo.
- Si no hay disco compacto cargado en la CONSOLA INCLINABLE, ésta se cerrará después de 30 segundos.

Escucha de un disco compacto ya insertado

Presione el botón FNC 3 para seleccionar el modo de reproductor de discos compactos. La reproducción se iniciará automáticamente. Si no hay disco compacto cargado en la unidad, en el visualizador aparecerá "NO DISC".

Detención de la reproducción

1. Para detener la reproducción, presione el botón de reproducción/pausa & . En el visualizador aparecerá "PAUSE".
2. Para reanudar la reproducción del disco compacto, vuelva a presionar el botón de reproducción/pausa & .

Extracción de un disco compacto

1. Presione el botón de expulsión 4 . La CONSOLA INCLINABLE se abrirá, y el disco compacto saldrá expulsado. En el visualizador aparecerá "EJECT".

⚠ PRECAUCIÓN

Tenga cuidado de no pillarse los dedos cuando abra y cierre la CONSOLA INCLINABLE.

2. Extraiga el disco compacto y presione el botón OPEN 4 para cerrar la CONSOLA INCLINABLE.

Notas:

- Cerciórese de cerrar la CONSOLA INCLINABLE después de haber extraído el disco compacto.
- La CONSOLA INCLINABLE se cerrará automáticamente 30 segundos después de haber extraído el disco compacto.
- * Si deja un disco compacto (12 cm) en la posición de extraído durante 15 segundos, éste volverá a cargarse automáticamente. (Recarga automática)
- * Los discos compactos de 8 cm no se recargarán automáticamente. Cerciórese de extraerlo cuando salga expulsado.

Nota:

• Si inserta a la fuerza un disco compacto antes de que se recargue automáticamente, puede dañarlo.

Selección de una canción

● Canciones posteriores

1. Presione la parte derecha del botón SEARCH % para avanzar hasta el comienzo de la canción siguiente.
2. Cada vez que presione la parte derecha del botón SEARCH %, la canción avanzará hasta el comienzo de la siguiente.

● Canciones anteriores

1. Presione la parte izquierda del botón SEARCH % para retroceder hasta el comienzo de la canción actual.
2. Para retroceder al comienzo de la canción anterior, presione dos veces la parte izquierda del botón SEARCH %.

Avance/retroceso rápidos

● Avance rápido

Mantenga presionada la parte derecha del botón SEARCH % durante 1 segundo o más.

● Retroceso rápido

Mantenga presionada la parte izquierda del botón SEARCH % durante 1 segundo o más.

Función de vuelta al comienzo del disco

Esta función repondrá el reproductor de discos compactos a la primera canción del disco. Para reproducir la primera canción (canción núm. 1) del disco, presione el botón TOP " " .

Reproducción con exploración

La reproducción con exploración localizará y reproducirá automáticamente los primeros 10 segundos de cada canción de un disco. Esta función continuará en el disco hasta que la cancele.

* La reproducción con exploración será muy útil para seleccionar la canción deseada.

1. Para iniciar la reproducción con exploración, presione el botón SCN 5 . En el visualizador aparecerá "SCN".
2. Para cancelar la reproducción con exploración, vuelva a presionar el botón SCN 5 . "SCN" desaparecerá del visualizador y continuará la reproducción de la canción actual.

Reproducción repetida

La reproducción repetida reproducirá continuamente la canción actual. Esta función continuará automáticamente hasta que la cancele.

1. Presione el botón RPT 6 . En el visualizador aparecerá "RPT" y la canción actual se repetirá.
2. Para cancelar la reproducción repetida, vuelva a presionar el botón RPT 6 . "RPT" desaparecerá del visualizador y continuará la reproducción de la canción actual.

Reproducción aleatoria

La reproducción aleatoria seleccionará y reproducirá canciones individuales de uno disco sin orden particular. Esta función continuará automáticamente hasta que la cancele.

1. Presione el botón RDM 7 . En el visualizador aparecerá "RDM", se seleccionará aleatoriamente una canción individual, y se iniciará la reproducción.
2. Para cancelar la reproducción aleatoria, vuelva a presionar el botón RDM 7 . "RDM" desaparecerá del visualizador y se reanudará la reproducción normal.

Otras funciones útiles**Introducción de títulos**

Usted podrá almacenar en la memoria títulos de hasta 10 caracteres en la memoria y hacer que se visualicen para emisoras de televisor.

Los números de archivos que podrán introducirse para cada modo son los siguientes.

Modo	Número de títulos
Modo de televisor	15 títulos
Modo de cambiador de discos compactos	Número de títulos
CDC655z conectado	60 títulos
CDC655Tz conectado	100 títulos
CDC1255z conectado	50 títulos

1. Presione el botón FNC 3 para seleccionar el modo en el que desee introducir un título (cambiador de discos compactos, o televisor).
2. Seleccione y reproduzca un disco compacto del cargador de discos compactos, o sintonice una emisora de televisión para asignarle un título.
3. Presione el botón DISP # para que se visualice el título principal.
4. Presione el botón TITLE 2 . En el visualizador aparecerá "TTL" y parpadee la posición del cursor.
5. Presione la parte derecha o la izquierda del botón SEARCH % para mover el cursor.
6. Presione el botón DISP # para seleccionar un carácter.
Cada vez que presione el botón DISP # , el carácter cambiará ene l orden siguiente:
Mayúsculas → Minúsculas → Números y Símbolos → Diéresis → Mayúsculas...
7. Gire el mando giratorio (para seleccionar el carácter deseado. Si gira el mando giratorio (hacia la derecha, el carácter se moverá hasta el carácter siguiente, y si lo gira hacia la izquierda se moverá hasta el carácter anterior.
8. Repita los pasos 5 a 7 para introducir hasta 10 caracteres para el título.
9. Mantenga presionado el botón ENT & durante 2 segundos o más para almacenar el título en la memoria y cancelar el modo de introducción de títulos.

Borrado de títulos

1. Seleccione y reproduzca un disco compacto del cargador de discos compactos, o sintonice una emisora de televisión cuyo título desee borrar.
2. Presione el botón DISP # para que se visualice

el título principal.

3. Presione el botón TITLE 2 . En el visualizador aparecerá "TTL" y parpadee la posición del cursor.
4. Presione el botón BND " " .
5. Mantenga presionado el botón ENT & durante 2 segundos o más para borrar el título y cancelar el modo de introducción de títulos.

Ajuste del contraste del visualizador

Usted podrá ajustar el contraste del visualizador de acuerdo con el ángulo de instalación de la unidad.

* El ajuste de fábrica es de "11". (Ajuste del nivel: 1 a 21)

1. Mantenga presionado el botón ADJ 2 durante 1 segundo o más para cambiar a la visualización de selección de ajuste.
2. Presione la parte derecha o la izquierda del botón SEARCH % para seleccionar "CONTRAST".
3. Gire el mando giratorio (hacia la derecha o hacia la izquierda para ajustar el contraste.
4. Presione el botón ADJ 2 para volver al modo anterior.

Ajuste del nivel del regulador de brillo

Usted podrá ajustar un nivel reducido del regulador de brillo.

* El ajuste de fábrica es "3".

* Para utilizar el regulador de brillo, ajústelo de 1 a 5.

1. Mantenga presionado el botón ADJ 2 durante 1 segundo o más para cambiar a la visualización de selección de ajuste.
2. Presione la parte derecha o la izquierda del botón SEARCH % para seleccionar "DIMMER LV".
3. Gire el mando giratorio (hacia la derecha o la izquierda para ajustar el nivel de iluminación del regulador de brillo.
 - 1 a 5:
La operación del regulador de brillo se realizará dependiendo del nivel ajustado de 1 a 5.
 - OFF:
El regulador de brillo no funcionará.
4. Presione el botón ADJ 2 para volver al modo anterior.

Visualización de mensajes

La unidad, con la alimentación conectada o no, visualizará un mensaje. Usted podrá activar y desactivar esta visualización de mensajes.

* El ajuste de fábrica es "ON".

1. Mantenga presionado el botón ADJ 2 durante 1 segundo o más para cambiar a la visualización de selección de ajuste.
2. Presione la parte derecha o la izquierda del botón SEARCH % para seleccionar "MESSAGE".
3. Gire el mando giratorio (hacia la derecha o la izquierda para activar (ON) o desactivar (OFF) la visualización de mensajes.
4. Presione el botón ADJ 2 para volver al modo anterior.

Activación/desactivación de la visualización de ajuste de la salida externa

Cuando no utilice la salida externa podrá desactivar la visualización de "NON-FADER".

* El ajuste de fábrica es "ON".

* Aunque la visualización de ajuste del nivel esté ajustada a "OFF", las señales podrán salir a través de la salida externa.

1. Mantenga presionado el botón ADJ 2 durante 1 segundo o más para cambiar a la visualización de selección de ajuste.
2. Presione la parte derecha o la izquierda del botón SEARCH % para seleccionar "NON-FADER".
3. Gire el mando giratorio (hacia la derecha para ajustar "ON" o hacia la izquierda para ajustar "OFF".
 - ON:
Cuando presione el botón A-M \$, se visualizará el ítem "NON-FAD VOL".
 - * El nivel de salida podrá ajustarse.
 - OFF:
Incluso aunque presione el botón A-M \$, no se visualizará el ítem "NON-FAD VOL".
 - * El nivel de salida no podrá ajustarse.
4. Presione el botón ADJ 2 para volver al modo anterior.

Función de entrada auxiliar (AUX)

Este sistema posee una toma de entrada externa para que pueda escuchar los sonidos y la música de dispositivos externos conectados a la misma

Selección de la sensibilidad de entrada auxiliar (AUX IN)

Realice los ajustes siguientes para seleccionar la sensibilidad cuando los sonidos de los dispositivos externos conectados a esta unidad sean difíciles de oír incluso después de haber ajustado el volumen.

- Mantenga presionado el botón ADJ 2 durante 1 segundo o más para entrar en el modo de ajuste.
- Presione el botón SEARCH % y seleccione "AUX SENS".
- Gire el mando giratorio (hacia la derecha o la izquierda, en la forma necesaria, y seleccione "SENS HIGH", "SENS MID", o "SENS LOW".
* El ajuste de fábrica es "SENS MID".
- Presione el botón ADJ 2 para volver al modo anterior.

Ajuste de la iluminación de los botones

* El ajuste de fábrica es "ILLM GREEN".

- Mantenga presionado el botón ADJ 2 durante 1 segundo o más para entrar en el modo de ajuste.
- Presione el botón SEARCH % y seleccione "KEY ILLUMI".
- Gire el mando giratorio (hacia la derecha o la izquierda, en la forma necesaria, y seleccione "ILLM GREEN" o "ILLM RED".
- Presione el botón ADJ 2 para volver al modo anterior.

Ajuste del método para desplazamiento del título

Ajuste cómo desplazar el título en CD-TEXT o MD.

* El ajuste de fábrica es "ON".

- Mantenga presionado el botón ADJ 2 durante 1 segundo o más para entrar en el modo de ajuste.
- Presione el botón SEARCH % y seleccione "AUTO SCROLL".
- Gire el mando giratorio (hacia la derecha o la izquierda, en la forma necesaria, y seleccione "ON" u "OFF".

● ON:

Para que el desplazamiento se realice automáticamente.

● OFF:

Para desplazar solamente 1 vez cuando haya cambiado el título o haya presionado la tecla de título.

- Presione el botón ADJ 2 para volver al modo anterior.

Cambio de protector de pantalla

* El ajuste de fábrica es "RANDOM".

- Mantenga presionado el botón ADJ 2 durante 1 segundo o más para entrar en el modo de ajuste.
- Presione el botón SEARCH % y seleccione "AUTO SS".
- Gire el mando giratorio (hacia la derecha o la izquierda, en la forma necesaria para cambiar entre "SS OFF"
"SS Ptn1" ↔ "SS Ptn2" ↔ "SS Ptn3" ↔ "SS RANDOM" ↔ "SS OFF"
- Presione el botón ADJ 2 para volver al modo anterior.

Ajuste del reloj

- Presione y mantenga presionado el botón ADJ 2 durante 1 o más segundos para establecer el modo de ajuste.
- Presione el botón SEARCH % y seleccione "CLOCK".
- Presione el botón ENT &.
- Presione el botón SEARCH % para seleccionar las horas o los minutos.
- Gire el mando giratorio (hacia la derecha o izquierda para ajustar la hora correcta,
* El reloj se visualiza en el formato de 12 horas.
- Presione el botón ENT & para almacenar la hora en la memoria.
- Presione el botón ADJ 2 para volver al modo anterior.

Nota:

• No podrá ajustar el reloj cuando se visualiza sólo con el encendido conectado. Si se descarga o extrae la batería del automóvil o se extrae esta unidad, el reloj se repondrá. Mientras ajusta el reloj, si se selecciona otro botón u operación, se cancelará el modo de ajuste del reloj.

8. OPERACIONES DE LOS ACCESORIOS

Operaciones del cambiador de discos compactos

Funciones del cambiador de discos compactos

Cuando haya conectado un cambiador de discos compactos opcional a través del cable CeNET, esta unidad podrá controlar todas las operaciones del mismo. Esta unidad podrá controlar un total de 2 cambiadores (minidiscos y/o discos compactos).

Presione el botón FNC 3 para seleccionar el modo de cambiador de discos compactos, e inicie la reproducción. Si ha conectado 2 cambiadores de discos compactos, presione el botón FNC 3 para seleccionar el que desee para reproducción.

* Si en el visualizador aparece "NO MAGAZINE", inserte el cartucho en el cambiador de discos compactos. Mientras el cambiador esté cargando (comprobando) el cartucho, en el visualizador se indicará "DISC CHECK".

* Si en el visualizador aparece "NO DISC", extraiga el cartucho e inserte discos en cada ranura. Después vuelva a insertar el cartucho en el cambiador de discos compactos.

⚠ PRECAUCIÓN

Los discos CD-ROM y CD-R no podrán reproducirse en el cambiador de discos compactos.

Detención de la reproducción

- Para detener la reproducción, presione el botón de reproducción/pausa & . En el visualizador aparecerá "PAUSE".
- Para reanudar la reproducción, vuelva a presionar el botón de reproducción/pausa & .

Visualización de títulos de discos compactos

Esta unidad puede visualizar los datos de títulos de discos compactos CD-text, y los títulos introducidos con la misma por el usuario.

- Presione el botón DISP # para hacer que se visualice el título.
- Cada vez que mantenga presionado el botón DISP # durante 1 segundo o más, la visualización del título cambiará en el orden siguiente:
Título de usuario (disco) → título de CD-text (disco) → nombre del artista → título de CD-text (canción) → título de usuario (disco)...

Nota:

• Si el disco compacto en reproducción no es CD-text, o no ha introducido ningún título de usuario, en el visualizador aparecerá "NO-TITLE".

Procedimiento para desplazar un título

Ajuste "AUTO SCROLL" a "ON" u "OFF". El ajuste de fábrica es "ON". (Consulte la página 84.)

● Cuando esté ajustado a "ON"

El título continuará desplazándose automáticamente.

● Cuando esté ajustado a "OFF"

Para desplazar el título, mantenga presionado el botón TITLE 2 .

Selección de un disco compacto

Cada botón de selección directa 9 correspondiente a un disco cargado en el cartucho.

● Selección de un disco de 1 a 6

Presione el botón de selección directa 9 (1 a 6) correspondiente para seleccionar el disco deseado.

● Selección de un disco de 7 a 12 (solamente cuando utilice un cambiador de 12 discos compactos)

Mantenga presionado el botón de selección directa 9 (7 a 12) durante 1 segundo o más para seleccionar el disco deseado.

* Si no hay un disco compacto insertado en una ranura del cartucho, la presión del botón de selección directa 9 correspondiente al número de dicho disco será inválida.

Selección de una canción

● Canciones posteriores

- Presione la parte derecha del botón SEARCH % para avanzar hasta el comienzo de la canción siguiente.
- Cada vez que presione la parte derecha del botón SEARCH %, la canción avanzará hasta el comienzo de la siguiente.

● Canciones anteriores

- Presione la parte izquierda del botón SEARCH % para retroceder hasta el comienzo de la canción actual.
- Para retroceder al comienzo de la canción anterior, presione dos veces la parte izquierda del botón SEARCH %.

Avance/retroceso rápidos

● Avance rápido

Mantenga presionada la parte derecha del botón SEARCH % durante 1 segundo o más.

● Retroceso rápido

Mantenga presionada la parte izquierda del botón SEARCH % durante 1 segundo o más.

Función de vuelta al comienzo del disco

Esta función reproducirá desde la primera canción (canción núm.1) del disco.

● Cuando esté reproduciendo un disco de 1 a 6

Presione el botón de selección directa 9 (1 a 6) con el mismo número que el del disco compacto en reproducción.

● Cuando esté reproduciendo un disco de 7 a 12 (solamente cuando utilice un cambiador de 12 discos compactos)

Mantenga presionado durante 1 segundo o más el botón de selección directa 9 (7 a 12) con el mismo número que el del disco compacto en reproducción.

* Si no hay un disco compacto insertado en una ranura del cartucho, la presión del botón de selección directa 9 correspondiente al número de dicho disco será inválida.

Reproducción con exploración

La reproducción con exploración localizará y reproducirá automáticamente los orymeros 10 segundos de cada canción de un disco. Esta función continuará en el disco hasta que la cancele.

* La reproducción con exploración será muy útil para seleccionar la canción deseada.

1. Presione el botón SCN 5 para iniciar la exploración de canciones. En el visualizador aparecerá "SCN".
2. Para cancelar la reproducción con exploración, vuelva a presionar el botón SCN 5. "SCN" desaparecerá del visualizador, y continuará la reproducción de la canción actual.

Reproducción con exploración de discos

La reproducción con exploración de discos localizará y reproducirá los 10 primeros segundos de la primera canción de cada disco del cambiador de discos compactos actualmente seleccionado. Esta función continuará automáticamente hasta que la cancele.

* La reproducción con exploración de discos será muy útil para seleccionar el disco compacto deseado.

1. Mantenga presionado el botón SCN 5 durante 1 segundo o más. En el visualizador aparecerán "DISC" y "SCN", y se iniciará la reproducción de los discos.
2. Para cancelar al reproducción con exploración de discos, vuelva a presionar el botón SCN 5. "DISC" y "SCN" desaparecerán del visualizador, y continuará la reproducción normal de discos desde la canción actual.

Reproducción repetida

La reproducción repetida reproducirá continuamente la canción actual. Esta función continuará automáticamente hasta que la cancele.

1. Presione el botón RPT 6. En el visualizador aparecerá "RPT" y se repetirá la canción actual.
2. Para cancelar la función de repetición, vuelva a presionar el botón RPT 6. "RPT" desaparecerá del visualizador y se reanudará la reproducción normal.

Reproducción repetida de disco

Después de que se hayan reproducido todas las canciones del disco actual, la función de reproducción repetida de disco volverá a repetir el disco actual desde la primera canción. Esta función continuará automáticamente hasta que la cancele.

1. Mantenga presionado el botón RPT 6. En el visualizador aparecerán "DISC" y "RPT", y se iniciará la reproducción repetida de disco.
2. Para cancelar la función de reproducción repetida de disco, vuelva a presionar el botón RPT 6. "DISC" y "RPT" desaparecerán del visualizador y se reanudará la reproducción normal de la canción actual.

Reproducción aleatoria

La reproducción aleatoria seleccionará y reproducirá canciones individuales del disco sin orden particular. Esta función continuará automáticamente hasta que la cancele.

1. Presione el botón RDM 7. En el visualizador aparecerá "RDM", y se iniciará la reproducción aleatoria.
2. Para cancelar la reproducción aleatoria, vuelva a presionar el botón RDM 7. "RDM" desaparecerá del visualizador y se reanudará la reproducción normal.

Reproducción aleatoria de discos

La reproducción aleatoria de disco seleccionará y reproducirá automáticamente canciones o discos individuales sin orden en particular. Esta función continuará automáticamente hasta que la cancele.

1. Mantenga presionado el botón RDM 7 durante 1 segundo o más. En el visualizador aparecerán "DISC" y "RDM" y se iniciará la reproducción aleatoria de discos.
2. Para cancelar la reproducción aleatoria de discos, vuelva a presionar el botón RDM 7. "DISC" y "RDM" desaparecerán del visualizador y se reanudará la reproducción normal desde la canción actual.

Funciones del cambiador de minidisos

Cuando haya conectado un cambiador de minidisos a través del cable CeNET, esta unidad fuente podrá controlar todas las funciones del cambiador de minidisos. Esta unidad podrá controlar un total de 2 cambiadores (minidisos y/o discos compactos).

Presione el botón FNC 3 para seleccionar el modo de cambiador de minidisos e inicie la reproducción. Si ha conectado 2 cambiadores de minidisos, presione el botón FNC 3 para seleccionar el que desee para reproducción.

* Si en el visualizador aparece "NO DISC", cargue minidisos en el cambiador de minidisos.

Detención de la reproducción

1. Para detener la reproducción, presione el botón de reproducción/pausa &. En el visualizador aparecerá "PAUSE".
2. Para reanudar la reproducción, vuelva a presionar el botón de reproducción/pausa &.

Cambio de los títulos de discos y canciones

Esta unidad podrá visualizar los títulos de discos y de canciones ya introducidos en los minidisos. Será posible visualizar títulos de hasta 128 caracteres desplazando los títulos.

* Con esta unidad no podrán introducirse títulos para minidisos.

1. Presione el botón DISP # para hacer que se visualice el título. Se visualizará el título del disco o de la canción.
2. Cada vez que mantenga presionado el botón DISP # durante 1 segundo o más, la visualización cambiará entre el título de disco y el título de canción.

Procedimiento para desplazar un título

Ajuste "AUTO SCROLL" a "ON" u "OFF". El ajuste de fábrica es "ON". (Consulte la página 84.)

● Cuando esté ajustado a "ON"

El título continuará desplazándose automáticamente.

● Cuando esté ajustado a "OFF"

Para desplazar el título, mantenga presionado el botón TITLE 2.

Selección de un minidisco

Cada botón de selección directa \curvearrowright corresponde a un minidisco cargado en el cargador. Presione el botón de selección directa \curvearrowright (1 a 6) para seleccionar el disco deseado.

* Si no hay un minidisco insertado en una ranura del cambiador de minidiscos, la presión del botón de selección directa \curvearrowright correspondiente al número de dicho disco será inválida.

Selección de una canción

● Canciones posteriores

1. Presione la parte derecha del botón SEARCH % para avanzar hasta el comienzo de la canción siguiente.
2. Cada vez que presione la parte derecha del botón SEARCH %, la canción avanzará hasta el comienzo de la siguiente.

● Canciones anteriores

1. Presione la parte izquierda del botón SEARCH % para retroceder hasta el comienzo de la canción actual.
2. Para retroceder al comienzo de la canción anterior, presione dos veces la parte izquierda del botón SEARCH %.

Avance/retroceso rápidos

● Avance rápido

Mantenga presionada la parte derecha del botón SEARCH % durante 1 segundo o más.

● Retroceso rápido

Mantenga presionada la parte izquierda del botón SEARCH % durante 1 segundo o más.

Función de vuelta al comienzo del disco

Esta función reproducirá desde la primera canción (canción núm. 1) del disco. Presione el botón de selección directa \curvearrowright (1 a 6) con el mismo número que el del minidisco en reproducción.

* Si no hay un minidisco insertado en una ranura del cambiador de minidiscos, la presión del botón de selección directa \curvearrowright correspondiente al número de dicho disco será inválida.

Reproducción con exploración

La reproducción con exploración localizará y reproducirá automáticamente los primeros 10 segundos de cada canción de un disco. Esta función continuará en el disco hasta que la cancele.

* La reproducción con exploración será muy útil para seleccionar la canción deseada.

1. Presione el botón SCN $\mathbb{5}$ para iniciar la exploración de canciones. En el visualizador aparecerá "SCN".
2. Para cancelar la reproducción con exploración, vuelva a presionar el botón SCN $\mathbb{5}$. "SCN" desaparecerá del visualizador, y continuará la reproducción de la canción actual.

Reproducción con exploración de discos

La reproducción con exploración de discos localizará y reproducirá los 10 primeros segundos de la primera canción de cada disco del cambiador de minidiscos actualmente seleccionado. Esta función continuará automáticamente hasta que la cancele.

* La reproducción con exploración de discos será muy útil para seleccionar el minidisco deseado.

1. Mantenga presionado el botón SCN $\mathbb{5}$ durante 1 segundo o más. En el visualizador aparecerán "DISC" y "SCN", y se iniciará la reproducción de los discos.
2. Para cancelar la reproducción con exploración de discos, vuelva a presionar el botón SCN $\mathbb{5}$. "DISC" y "SCN" desaparecerán del visualizador, y continuará la reproducción normal de discos desde la canción actual.

Reproducción repetida

La función de repetición reproducirá continuamente la canción actual. Esta función continuará automáticamente hasta que la cancele.

1. Presione el botón RPT $\mathbb{6}$. En el visualizador aparecerá "RPT" y se repetirá la canción actual.
2. Para cancelar la función de repetición, vuelva a presionar el botón RPT $\mathbb{6}$. "RPT" desaparecerá del visualizador y se reanudará la reproducción normal.

Reproducción repetida de disco

Después de que se hayan reproducido todas las canciones del disco actual, la función de reproducción repetida de disco volverá a repetir el disco actual desde la primera canción. Esta función continuará automáticamente hasta que la cancele.

1. Mantenga presionado el botón RPT $\mathbb{6}$. En el visualizador aparecerán "DISC" y "RPT", y se iniciará la reproducción repetida de disco.
2. Para cancelar la función de reproducción repetida de disco, vuelva a presionar el botón RPT $\mathbb{6}$. "DISC" y "RPT" desaparecerán del visualizador y se reanudará la reproducción normal de la canción actual.

Reproducción aleatoria

La función de reproducción aleatoria seleccionará y reproducirá canciones individuales del disco sin orden particular. La función de reproducción aleatoria continuará automáticamente hasta que la cancele.

1. Presione el botón RDM $\mathbb{7}$. En el visualizador aparecerá "RDM", se seleccionará aleatoriamente una canción individual, y se iniciará su reproducción.
2. Para cancelar la función de reproducción aleatoria, vuelva a presionar el botón RDM $\mathbb{7}$. "RDM" desaparecerá del visualizador y se reanudará la reproducción normal.

Reproducción aleatoria de discos

La función de reproducción aleatoria de disco seleccionará y reproducirá automáticamente canciones o discos individuales sin orden en particular. Esta función continuará automáticamente hasta que la cancele.

1. Mantenga presionado el botón RDM $\mathbb{7}$ durante 1 segundo o más. En el visualizador aparecerán "DISC" y "RDM" y se iniciará la reproducción aleatoria de discos.
2. Para cancelar la reproducción aleatoria de discos, vuelva a presionar el botón RDM $\mathbb{7}$. "DISC" y "RDM" desaparecerán del visualizador y se reanudará la reproducción normal desde la canción actual.

Funciones del sintonizador de televisión

Cuando haya conectado un sintonizador de televisión opcional a través del cable CeNET, esta unidad podrá controlar todas las funciones del sintonizador de televisión. Para contemplar programas de televisión, necesitará un sintonizador de televisión y un monitor.

Contemplación de programas de televisión

1. Presione el botón FNC $\mathbb{3}$ para seleccionar el modo de televisión.
2. Presione el botón BND " para seleccionar la banda de televisión deseada (TV1 o TV2). Cada vez que presione el botón, la selección de entrada cambiará entre TV1 y TV2.
3. Presione la parte derecha izquierda del botón SEARCH % para sintonizar la emisora de televisión deseada.

Contemplación de vídeo

El sintonizador de televisión posee un terminal de entrada VTR al que podrá conectar un dispositivo externo. Conecte un reproductor de videocasetes (VCP) o una videograbadora (VCR) de 12 V al terminal de entrada del sintonizador de televisión.

1. Presione el botón RDM $\mathbb{7}$ para seleccionar VTR.
2. Para volver a emisiones de televisión, presione el botón RDM $\mathbb{7}$.

Sintonía

Existen 3 tipos de sintonía disponibles: sintonía con búsqueda, sintonía manual y sintonía memorizada.

Sintonía con búsqueda

1. Presione el botón BND " para seleccionar la banda de televisión deseada (TV1 o TV2).
* Si en el visualizador está indicándose "MANU", mantenga presionado el botón BND " durante 1 segundo o más. "MANU" desaparecerá del visualizador y podrá utilizar la sintonía con búsqueda.
2. Presione la parte izquierda o derecha del botón SEARCH % para buscar automáticamente una emisora. Presione la parte derecha del botón SEARCH % para sintonizar automáticamente la siguiente emisora de televisión de frecuencia superior disponible, o la parte izquierda para sintonizar automáticamente emisoras de frecuencia inferior.

Sintonía manual

Existen 2 modos disponibles: sintonía rápida y sintonía por pasos.

Cuando utilice el modo de sintonía por pasos, la frecuencia cambiará un paso cada vez. En el modo de sintonía rápida, usted podrá sintonizar rápidamente la frecuencia deseada.

1. Presione el botón BND " para seleccionar la banda deseada (TV1 o TV2).

* Si en el visualizador no está indicándose "MANU", mantenga presionado el botón BND " durante 1 segundo o más. "NANU" aparecerá en el visualizador y podrá utilizar la sintonía manual.

2. Sintonice la emisora.

● Sintonía rápida:

Mantenga presionada la parte derecha o izquierda del botón SEARCH % durante 1 segundo o más para sintonizar una emisora.

● Sintonía por pasos:

Presione la parte derecha o izquierda del botón SEARCH % para sintonizar manualmente una emisora.

Invocación de una emisora memorizada

En la memoria existe un total de 12 posiciones de memorización (6 de TV1 y 6 de TV2) para almacenar emisoras de televisión. Esto le permitirá seleccionar sus emisoras favoritas de televisión y almacenarlas en la memoria para invocarlas posteriormente.

1. Presione el botón BND " para seleccionar la banda de televisión deseada (TV1 o TV2).
2. Presione el botón de memorización 9 correspondiente para invocar la emisora de televisión almacenada.

* Para almacenar la emisora de televisión actualmente sintonizada en la memoria, mantenga presionado uno de los botones de memorización 9 durante 2 segundos o más.

Memorización manual

1. Seleccione la emisora de televisión deseada con la sintonía con búsqueda, la sintonía manual, o la sintonía memorizada.
2. Para almacenar una emisora en la memoria, mantenga presionado uno de los botones de memorización 9 durante 2 segundos o más.

Almacenamiento automático

El almacenamiento automático selecciona automáticamente hasta 6 emisoras de televisión y las almacena en la memoria.

Si no pueden recibirse 6 emisoras, las previamente almacenadas permanecerán en sus posiciones de memoria.

1. Presione el botón BND " para seleccionar la banda de televisión deseada (TV1 o TV2).
2. Mantenga presionado el botón AS 5 durante 2 segundos o más. Las emisoras con buena recepción se almacenarán automáticamente en los canales de memorización.

Exploración memorizada

La exploración memorizada permitirá que el usuario pueda ver cada emisora memorizada antes de pasar a la siguiente. Esta función será muy útil para buscar la emisora de televisión deseada almacenada en la memoria.

1. Presione el botón PS 5 .
2. Cuando sintonice la emisora deseada, vuelva a presionar el botón PS 5 para continuar recibiendo tal emisora.

Nota:

• Tenga cuidado de no mantener presionado el botón PS 5 durante 2 segundos o más, ya que se activaría la función de almacenamiento automático y la unidad comenzaría a memorizar emisoras.

Ajuste de diversidad de televisión

Usted podrá cambiar el ajuste de recepción para la antena de televisión conectada al sintonizador de televisión.

1. Mantenga presionado el botón ADJ 2 durante 1 segundo o más para cambiar a la visualización de selección de ajuste.
2. Presione la parte derecha o la izquierda del botón SEARCH % para seleccionar "TV DIVER".
3. Gire el mando giratorio (hacia la derecha para ajustar a "ON" o hacia la izquierda para ajustar a "OFF".
 - ON: Ajusta la recepción acentuando las imágenes.
 - OFF: Desactiva la recepción en diversidad.
4. Presione el botón ADJ 2 para volver al modo anterior.

Función de control del DSP

Si el procesador AC (DPH910), vendido aparte, está conectado a esta unidad utilizando el cable CeNET, podrán controlarse todas las funciones del mismo.

Funciones del procesador de sonido digital (DSF)

En el DPH910 existen 2 modos disponibles, modo estándar (STD) y modo profesional. Elija uno de ellos y ajuste el campo acústico y la calidad del sonido.

* Modo STD: modo estándar

● Las funciones comunes a ambos modos son:

Sonoridad automática, etc.

● Modo estándar:

Ajuste utilizando la función del ecualizador gráfico y la función DSF.

● Modo profesional:

Ajuste utilizando la función del VSE y la función del ecualizador paramétrico.

* Cuando haya seleccionado el modo STD, no podrá realizar el ajuste para el modo profesional. De igual forma, cuando haya seleccionado el modo profesional, no podrá realizar el ajuste para el modo STD.

* Con respecto a los detalles sobre cada modo, consulte el manual de instrucciones suministrado con el DPH910.

* A partir de ahora, el ecualizador gráfico se denominará G.EQ, el ecualizador espacial VSE, y el ecualizador paramétrico P.EQ.

Operaciones comunes a todos los modos

Ajuste de la salida de la sonoridad automática, el altavoz de subgraves, y la banda de reproducción

1. Mantenga presionado el botón ADJ 2 durante 1 segundo o más para cambiar a la visualización de selección de ajuste.
2. Presione la parte derecha o la izquierda del botón SEARCH % para seleccionar "SOUND".
3. Presione el botón ENT & .
4. Presione la parte derecha o la izquierda del botón SEARCH % para seleccionar el ítem de ajuste.
Para el ajuste están disponibles los ítems "A.LD LEVEL", "WOOFER OUT", "WOOFER

LPF", "HPF", y "TEST TONE".

* Con respecto a los detalles sobre cada ítem, consulte el manual de instrucciones suministrado con el DPH910.

5. Gire el mando giratorio (hacia la derecha o la izquierda para realizar el ajuste.
6. Si presiona el botón ENT & , volverá a la visualización de selección de ajuste.
7. Para volver al modo anterior, presione el botón ADJ 2 .

Selección del modo fácil o el modo profesional

* El ajuste de fábrica es "STD".

1. Mantenga presionado el botón ADJ 2 durante 1 segundo o más para cambiar a la visualización de selección de ajuste.
2. Presione la parte derecha o la izquierda del botón SEARCH % para seleccionar "AC-PSSEL".
3. Gire el mando giratorio (hacia la derecha o la izquierda para ajustar el modo a "STD" o "PRO".
4. Para volver al modo anterior, presione el botón ADJ 2 .

Introducción de títulos

Usted podrá asignar un título a la memoria de usuario del DSF, G.EQ, VSE y P.EQ que haya ajustado usted mismo.

1. Presione el botón A-M \$ para seleccionar el modo de ajuste en el que desee asignar un título.
2. Presione el botón BND " para seleccionar "USR". En la indicación de estado de operación - se visualizará "USR".
3. Presione uno de los botones de memorización 9 para seleccionar la memoria de usuario a la que desee asignar un título.
4. Presione el botón TITLE 2 .
5. Presione la parte derecha o la izquierda del botón SEARCH % para mover el cursor.
6. Presione el botón DISP # para seleccionar las fuentes de caracteres.
Para los caracteres están disponibles mayúsculas, minúsculas, números, símbolos y diéresis.
7. Gire el mando giratorio (hacia la derecha o la izquierda para seleccionar el carácter que desee introducir.

- Repita los pasos 5 a 7 para introducir el título.
- Mantenga presionado el botón ENT & durante 2 segundos o más para introducir el título en la memoria. El modo de introducción de título se cancelará.

Modo STD/operaciones del G.EQ

Nota:

- El ajuste realizado en el modo estándar no se reflejará en el ajuste del modo profesional. De igual forma, el ajuste realizado en el modo profesional no se reflejará en el ajuste realizado en el modo estándar.

Activación/desactivación del efecto del G.EQ

Mientras la indicación "G.EQ" ~ esté visualizándose, el efecto del G.EQ estará "ON" (activado).

* El ajuste de fábrica es "ON".

- Presione el botón A-M \$ y seleccione "G.EQ".
- Presione el botón DISP # .
- Presione el botón A-M \$. En el visualizador se indicará permanentemente "G.EQ" o desaparecerá.
 - * Cuando desaparezca "G.EQ", el efecto del G.EQ estará desactivado.

Nota:

- Si el efecto del G.EQ está desactivado, el ajuste realizado en "Operación del G.EQ" no se reflejará en la fuente de música.

Selección de un menú del G.EQ

- Presione el botón A-M \$ y seleccione "G.EQ".
- Presione el botón BND " para seleccionar "BASC" (básico). En la indicación de estado de operación - se visualizará "BASC".
- Presione uno de los botones de selección directa ☉ para elegir el menú de G.EQ deseado.
 - * Para seleccionar la memoria de usuario, presione el botón BND " , seleccione "USR" y presione uno de los botones de selección directa ☉ .

Edición/almacenamiento de un menú de G.EQ (Memoria de usuario)

- Seleccione el menú de G.EQ cuyos ajustes desee editar.
- Mantenga presionado el botón ADJ ⊃ duran-

te 1 segundo o más.

- Presione la parte derecha o la izquierda del botón SEARCH % para seleccionar la frecuencia que desee ajustar. Para el ajuste de la frecuencia están disponibles 50Hz, 100Hz, 200Hz, 400Hz, 1kHz, 3kHz y 12kHz.
 - * Con respecto a los detalles sobre cada ítem de ajuste, consulte el manual de instrucciones suministrado con el DPH910.
- Gire el mando giratorio (hacia la derecha o la izquierda para realizar el ajuste. El margen de ajuste es de -6 a 6.
- Repita los pasos 3 y 4 para completar el ajuste y presione el botón ADJ ⊃ .
- Mantenga presionado uno de los botones de acceso directo ☉ durante 2 o más segundos a fin de almacenar el contenido editado.
 - * Usted podrá asignar un título a la memoria de usuario. Con respecto al método de introducción de títulos, consulte la subsección "Introducción de títulos" de la sección "Operaciones comunes a todos los modos".

Modo STD (estándar)/operaciones del DSF

Activación/desactivación del efecto del DSF

Mientras la indicación "DSF" 5 esté encendida en el visualizador, el efecto del DSF estará "ON" (activado).

* El ajuste de fábrica es "ON".

- Presione el botón A-M \$ y seleccione "DSF".
- Presione el botón DISP # .
- Presione el botón A-M \$. "DSF" cambiará a indicación permanente o desaparecerá.
 - * Cuando desaparezca "DSF", el efecto del DSF estará desactivado.

Nota:

- Si el efecto del DSF está desactivado, el ajuste realizado en "Operación del DSF" no se reflejará en la fuente de música.

Ajuste del menú de ubicación de escucha

- Presione el botón A-M \$ y seleccione "DSF".
- Presione la parte derecha o la izquierda del botón SEARCH % para ajustar el tipo de ubicación de escucha. Como tipos de ubicación de escucha están

disponibles los ítemes FULL SEAT (todos los asientos), FRONT-R (asientos delanteros derechos), FRONT-L (asientos delanteros izquierdos), FRONT (asientos delanteros solamente), REAR (asientos traseros solamente) y PASS (sin efecto).

* El ajuste de fábrica es "FULL SEAT".

Ajuste preciso de la ubicación de escucha

- Después de haber finalizado el ajuste de la ubicación de escucha, presione el botón ENT & .
- Presione la parte derecha o la izquierda del botón SEARCH % para seleccionar "BALANCE" o "FADER". El ítem seleccionado parpadeará.
- Gire el mando giratorio (hacia la derecha o la izquierda para ajustar el equilibrio entre los altavoces izquierdos y derechos, y los altavoces delanteros y traseros.
- Presione el botón ENT & para volver al modo del DSF.

Selección de un menú de campo acústico

- Presione el botón A-M \$ para seleccionar "DSF". En el visualizador parpadeará "DSF".
- Presione el botón BND " para seleccionar "BSC1" (básico 1) o "BSC2" (básico 2). En la indicación de estado de operación - se visualizará "BSC1" o "BSC2".
- Presione uno de los botones de selección directa ☉ para elegir el menú de campo acústico deseado.
 - * Para seleccionar la memoria de usuario, presione el botón BND " , seleccione "USR" y presione uno de los botones de selección directa ☉ .

Edición/almacenamiento de un menú de campo acústico (Memoria de usuario)

- Seleccione el menú de campo acústico cuyos ajustes desee editar.
- Mantenga presionado el botón ADJ ⊃ durante 1 segundo o más.
- Presione la parte derecha o la izquierda del botón SEARCH % para seleccionar el ítem que desee ajustar. Para el ajuste están disponibles los ítemes "EFFECT", "DELAY", "REAR MIX", "REV.

"TIME", o "ROOM SIZE" y "HIGH" o "LIVENESS".

* Con respecto a los detalles sobre cada ítem de ajuste, consulte el manual de instrucciones suministrado con el DPH910.

- Gire el mando giratorio (hacia la derecha o la izquierda para realizar el ajuste.
- Repita los pasos 3 y 4 para completar el ajuste y presione el botón ADJ ⊃ .
- Mantenga presionado uno de los botones de selección directa ☉ durante 2 segundos o más para almacenar el contenido editado.
 - * Usted podrá asignar un título a la memoria de usuario. Con respecto al método de introducción de títulos, consulte la subsección "Introducción de títulos" de la sección "Operaciones comunes a todos los modos".

Modo profesional/operaciones del VSE

Nota:

- El ajuste realizado en el modo profesional no se reflejará en el ajuste del modo estándar. De igual forma, el ajuste realizado en el modo estándar no se reflejará en el ajuste realizado en el modo profesional.

Activación/desactivación del efecto del VSE

Mientras la indicación "VSE" 4 esté visualizándose, el efecto del VSE estará "ON" (activado).

* El ajuste de fábrica es "ON".

- Presione el botón A-M \$ y seleccione "VSE".
- Presione el botón DISP # .
- Presione el botón A-M \$. En el visualizador se encenderá o apagará "VSE".
 - * Cuando desaparezca "VSE", el efecto del VSE estará desactivado.

Nota:

- Si el efecto del VSE está desactivado, el ajuste realizado en "Operación del VSE" no se reflejará en la fuente de música.

Selección de un menú del VSE

- Presione el botón A-M \$ y seleccione "VSE".
- Presione el botón BND " para seleccionar "BASC" (básico). En la indicación de estado de operación - se visualizará "BASC".
- Presione uno de los botones de selección directa ☉ para elegir el menú de VSE deseado.

* Para seleccionar la memoria de usuario, presione el botón BND " ", seleccione "USR" y presione uno de los botones de selección directa ↵.

Edición/almacenamiento de un menú de VSE (Memoria de usuario)

1. Seleccione el menú de VSE cuyos ajustes desee editar.
2. Mantenga presionado el botón ADJ ⌵ durante 1 segundo o más.
3. Presione la parte derecha o la izquierda del botón SEARCH % para seleccionar el ítem que desee ajustar.

Para el ajuste están disponibles los ítems "DIFFUSE", "CAR WIDTH" y "CAR LENG".

* Con respecto a los detalles sobre cada ítem de ajuste, consulte el manual de instrucciones suministrado con el DPH910.

4. Gire el mando giratorio (hacia la derecha o la izquierda para realizar el ajuste. El margen de ajuste es de 1 a 10 para cada ítem.
5. Repita los pasos 3 y 4 para completar el ajuste y presione el botón ADJ ⌵.
6. Mantenga presionado uno de los botones de acceso directo ↵ durante 2 segundos o más a fin de almacenar el contenido editado.

* Usted podrá asignar un título a la memoria de usuario. Con respecto al método de introducción de títulos, consulte la subsección "Introducción de títulos" de la sección "Operaciones comunes a todos los modos".

Modo profesional/operaciones del P.EQ

Activación/desactivación del efecto del P.EQ

Mientras la indicación "P.EQ" (esté visualizándose, el efecto del P.EQ estará "ON" (activado).

* El ajuste de fábrica es "ON".

1. Presione el botón A-M \$ y seleccione "P.EQ".
2. Presione el botón DISP # .
3. Presione el botón A-M \$. El parpadeo de "P.EQ" cambiará a indicación permanente o desaparición.

* Cuando desaparezca "P.EQ", el efecto del P.EQ estará desactivado.

Nota:

• Si el efecto del P.EQ está desactivado, el ajuste realizado en "Operación del P.EQ" no se reflejará en la fuente de música.

Selección de un menú de P.EQ

1. Presione el botón A-M \$ y seleccione "P.EQ". En el visualizador parpadeará "P.EQ".
2. Presione el botón BND " " para seleccionar "BASC" (básico). En la indicación de estado de operación - se visualizará "BASC".
3. Presione uno de los botones de selección directa ↵ para elegir el menú del P.EQ deseado.
 - * Para seleccionar la memoria de usuario, presione el botón BND " ", seleccione "USR" y presione uno de los botones de selección directa ↵.

Edición/almacenamiento de un menú de P.EQ

1. Seleccione el menú de P.EQ cuyos ajustes desee editar.
2. Mantenga presionado el botón ADJ ⌵ durante 1 segundo o más.
3. Presione la parte derecha o la izquierda del botón SEARCH % para seleccionar el ítem que desee ajustar.

Para el ajuste están disponibles los ítems de corrección de canal, banda de corrección, selección de la frecuencia central, ajuste de la ganancia, y selección de la curva Q.

* Con respecto a los detalles sobre cada ítem de ajuste, consulte el manual de instrucciones suministrado con el DPH910.

4. Gire el mando giratorio (hacia la derecha o la izquierda para realizar el ajuste.
5. Repita los pasos 3 y 4 para completar el ajuste y presione el botón ADJ ⌵ .
6. Mantenga presionado uno de los botones de selección directa ↵ durante 2 segundos o más para almacenar el contenido editado.

* Usted podrá asignar un título a la memoria de usuario. Con respecto al método de introducción de títulos, consulte la subsección "Introducción de títulos" de la sección "Operaciones comunes a todos los modos".

Nota: Asegúrese de leer este capítulo consultando los diagramas del capítulo "3. CONTROLES" de la página 5 (desplegada).

Operaciones digitales de radio/DAB

Función de control de DAB

Cuando se emplea un cable CeNET para conectar un DAB (DAH913) (vendido por separado), podrán operarse todas las funciones.

Audición de emisoras DAB

1. Presione el botón FNC ⌵ para seleccionar el modo DAB.
2. Cuando el aparato reciba una emisora DAB, la visualización cambiará en el orden siguiente:

Canal de la frecuencia → etiqueta del servicio

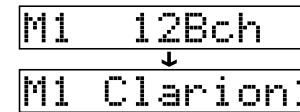

Cambio de visualización

Mantenga presionado el botón DISP durante la visualización principal (etiqueta de servicio) para seleccionar la etiqueta principal o la secundaria (PTY).

Nota:

• La frecuencia mostrada en el modo de recepción normal y en el modo de recepción de emisoras preajustadas es la misma cuando se recibe una emisora DAB.

3. Cuando el aparato no recibe una emisora DAB, la visualización cambia en el orden siguiente;

–Modo de recepción normal–



–Modo de recepción preajustada–

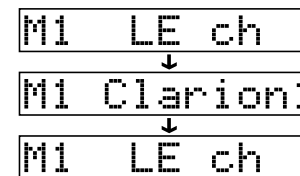

Notas:

- El número de los programas y las horas de difusión dependen de las emisoras DAB.
- Cuando la potencia de las señales DAB es débil, se silencia la salida de audio.

Sintonización por búsqueda

1. Presione el botón FNC ⌵ para seleccionar el modo DAB.
2. Presione y mantenga presionada la parte derecha o la izquierda durante 1 segundo o más empleando el botón SEARCH %.



* Aparece "SEEK" en el visualizador.

3. Se enciende "DAB" en el visualizador cuando el aparato recibe una emisora DAB.

* La unidad principal detiene la sintonización por búsqueda cuando no puede encontrar ninguna emisora DAB. La visualización retorna al modo anterior.

Sintonización manual

1. Presione el botón FNC ⌵ para seleccionar el modo DAB.
2. Presione y mantenga presionado el botón BND " " durante 1 segundo o más. Se encenderá "MANU" en el visualizador.
3. Presione la parte derecha o la izquierda del botón SEARCH % para seleccionar una emisora.

* Si no se efectúa ninguna operación durante más de 7 segundos, se cancela la sintonización manual y la visualización retorna al modo anterior.

Cambio de programas

1. Presione el botón FNC ⌵ para recibir una emisora DAB.
2. Presione la parte derecha o la izquierda del botón SEARCH % para cambiar los programas de la emisora DAB.

Nota:

• Es posible que el nombre del programa sea el mismo dependiendo de los programas DAB.

Exploración de programas

Esta función explora los programas que pueden recibirse en una emisora DAB que se esté recibiendo durante 10 segundos en secuencia. Es útil para encontrar el programa que se desea escuchar.

1. Presione el botón FNC 3 para recibir una emisora DAB.
2. Efectúe las operaciones siguientes dependiendo del modelo conectado.

Presione el botón SCN 5. "SCAN" se encenderá y el aparato empezará a explorar cada programa durante 10 segundos secuencialmente. Cada vez que la unidad principal efectúa la exploración, se muestra el nombre del programa en el visualizador.

3. Para tener la exploración de programas cuando se sintonice el programa deseado:
Presione el botón SCN 5.

Memoria manual

La unidad principal tiene una función de memoria manual para programas DAB. Pueden preajustarse hasta 18 programas (6 programas en cada uno) en los botones de preajuste.

[M1], [M2] y [M3]

1. Presione el botón FNC 3 para seleccionar el modo DAB.
2. Presione el botón BND " para seleccionar una de las arriba indicadas.
3. Presione la parte derecha o la izquierda del botón SEARCH % para seleccionar el programa deseado.
4. Presione y mantenga presionado uno de los botones de memorización (1 a 6) durante 2 segundos o más para memorizar el programa.

Nota:

• El programa de interrupción (PTY o INFO) no podrá escribirse en una memoria manual.

Sintonización de un programa memorizado

1. Presione el botón FNC 3 para seleccionar el modo DAB.
2. Presione el botón BND ". Cada vez que presione el botón BND ", la visualización cambiará en el orden siguiente:

[M1] → [M2] → [M3] → [M1]...

3. Presione uno de los botones de memorización para sintonizar un programa memorizado.

Nota:

• Presione y mantenga presionado el botón de memorización durante 2 segundos o más para memorizar el programa que actualmente se está recibiendo. (Memoria manual)

Función AF

La función AF cambia a una frecuencia distinta de la misma red para poder mantener la óptima recepción.

* El ajuste inicial de fábrica es "ON"

* Si la recepción de la emisora difusora actual se deteriora, aparecerá "SEARCH" en el visualizador y la radio buscará el mismo programa en otra frecuencia.

● Desactivación de la función de AF

Presione el botón AF (RPT) 6. "AF" desaparecerá del visualizador y la función de AF se desactivará.

● Activación de la función de AF

Presione el botón AF (RPT) 6. "AF" aparecerá del visualizador y la función de AF se activará.

* Si las condiciones de recepción de la emisora actualmente sintonizada empeoran, en el visualizador aparecerá "SEARCH" y la radio el mismo programa en otra frecuencia.

TA (Anuncios de tráfico)

En el modo de reserva de TA, cuando se inicia la difusión de un anuncio de tráfico, la difusión del anuncio de tráfico se recibe con la mayor prioridad independientemente del modo de función. También es posible llevar a cabo la sintonización automática de programas de tráfico (TP).

* Esta función sólo puede utilizarse cuando "TP" está encendido en el visualizador. Cuando "TP" está encendido significa que la emisora difusora de DAB que se está recibiendo tiene programas de anuncios de tráfico.

● Establecimiento del modo de espera de TA

Si presiona el botón TA (ISR) ! cuando en el visualizador solamente esté indicándose "TP", aparecerán "TP" y "TA" y la unidad entrará en el modo de espera de TA hasta que comience un anuncio sobre el tráfico. Cuando comience una emisión de anuncios sobre el tráfico, en el visualizador aparecerá "TRA INFO". Si presiona el botón TA (ISR) ! mientras está recibiendo una emisión de anuncios sobre el tráfico, la recepción de dicha emisión se cancelará, y la unidad entrará en el modo de espera de TA.

● Cancelación del modo de espera de TA

Con "TP" y "TA" indicados en el visualizador, presione el botón TA (ISR) !. "TA" desaparecerá del visualizador y el modo de espera de TA se

cancelará.

* Si no está indicándose "TP", al presionar el botón TA (ISR) !, se buscará una emisora de TP.

● Búsqueda de una emisora de TP

Cuando no esté indicándose "TP", si presiona el botón TA (ISR) !, en el visualizador aparecerá "TA" y la unidad recibirá automáticamente una emisora de TP.

Nota:

• Si no se recibe ninguna emisora de TP, la unidad continuará la operación de búsqueda. Si vuelve a presionar el botón TA (ISR) ! "TA" desaparecerá el visualizador y cesará la búsqueda de emisoras de TP.

INFO (Anuncio)

En el modo de reserva INFO, cuando se inicia el programa de anuncio seleccionado, la unidad principal cambia automáticamente al programa de anuncio seleccionado.

MI Event

● Ajuste del modo de reserva INFO

Si presiona y mantiene presionado el botón TA (ISR) ! durante 1 segundo o más tiempo, se enciende "INFO" en el visualizador y la unidad principal se establece en el modo de reserva INFO hasta que se difunda el anuncio seleccionado. Cuando se inicia la difusión de anuncio seleccionada, el objeto del anuncio aparece en el visualizador. Si presiona y mantiene presionado el botón TA (ISR) ! durante 1 segundo o más tiempo mientras se recibe la difusión del anuncio seleccionada, se cancela la recepción de la difusión del anuncio seleccionada y la unidad principal se establece en el modo de reserva INFO.

● Cancelación del modo de reserva INFO

Para cancelar el modo de reserva INFO, presione y mantenga presionado el botón TA (ISR) ! durante 1 segundo o más tiempo.

● Selección de la información

Esta función sirve para seleccionar la activación (ON) o desactivación (OFF) de la información (INFORMATION) en el modo de interrupción de la información.

Podrá seleccionar ON para hasta 6 ítemes de información.

Podrá seleccionar cualquiera de los 6 ítemes siguientes:

Ítem de INFORMATION	
INGLÉS	Contenido
Viaje	Noticia de última hora sobre transporte
Advertencia	Advertencia/servicio
Noticias	Noticias de última hora
Tiempo	Noticias de última hora sobre el tiempo
Acontecimiento	Anuncios sobre acontecimientos
Especial	Acontecimientos especiales

1. Efectúe la operación siguiente dependiendo del modelo conectado.

Presione y mantenga presionado el botón ADJ 2 durante 1 segundo o más tiempo.

2. Presione la parte derecha o la izquierda del botón SEARCH % para seleccionar "INFO SEL", y presione entonces el botón ENT & para introducir el modo "INFO SEL".
3. Presione la parte derecha o la izquierda del botón SEARCH % para seleccionar un ítem de información. Podrá seleccionar cualquiera de los 6 ítemes.
4. Efectúe la operación siguiente dependiendo del modelo conectado.
Gire el mando giratorio (hacia la derecha o izquierda para poner en ON y OFF el ítem de información.
5. Presione el botón ADJ 2 para volver a la visualización anterior.

PTY

Esta función le permite escuchar el tipo de programa seleccionado, independientemente del modo de la función.

* Las difusiones de PTY todavía no están disponibles todos los países.

* En el modo de reserva INFO, las emisoras de INFO tienen prioridad sobre las emisoras de PTY.

* En el modo de reserva TA, las emisoras de TP tienen prioridad sobre las emisoras de PTY.

Ítem de PTY	
INGLÉS	Contenido
News	Noticias
Inform	Información
Sports	Deportes
Talk	Charla
Rock	Rock
Cls Rock	Rock clásico
Adlt Hit	Éxitos para adultos
Soft Rck	Rock suave
Top 40	Mejores 40
Country	Country
Oldies	Canciones de antaño
Soft	Música suave
Nostalga	Música nostálgica
Jazz	Jazz
Classicl	Música clásica
R&B	Música rítmica y Blues
Soft R&B	Música rítmica suave y Blues
Language	Idioma
Rel Musc	Música religiosa
Rel Talk	Charlas sobre religión
Persnnty	Personalidades
Public	Público

● **Establecimiento del modo de espera de PTY**

Si presiona el botón PTY (RDM) 7, en el visualizador aparecerá "PTY" y se activará el modo de espera de PTY. Cuando se inicie la emisión de PTY seleccionada, en el visualizador aparecerá el nombre del ítem de PTY.

● **Cancelación del modo de espera de PTY**

Si mantiene presionado el botón PTY (RDM) 7 durante 1 o más segundos "PTY" desaparecerá del visualizador y se cancelará el modo de espera de PTY.

● **Cancelación de una emisión con interrupción de PTY**

Presione el botón PTY (RDM) 7 durante la emisión con interrupción de PTY, dicha interrupción de PTY se cancelará y la unidad volverá al modo de espera de PTY.

Selección del tipo de programa (PTY)

1. Si presiona el botón PTY (RDM) 7, la unidad entrará en el modo de selección de PTY.
2. Presione cualquiera de los botones de memorización 9. También podrá girar el mando giratorio (hacia la derecha o la izquierda para seleccionar el PTY deseado.
 - * A continuación se indican los ajustes de fábrica almacenados en los botones de memorización 9.

Número de memorización	Ítem de PTY	
	INGLÉS	Contenido
1	News	Noticias
2	Top40	Mejores 40
3	Country	Country
4	Soft	Música suave
5	Classicl	Música clásica
6	R&B	Música rítmica y Blues

3. El modo de selección de PTY se cancelará automáticamente 7 segundos después de haber seleccionado un PTY.

Búsqueda por tipo de programa (PTY)

1. Si presiona el botón PTY (RDM) 7, se activará el modo de selección de PTY.
2. Seleccione el PTY.
3. Presione la parte derecha o la izquierda del botón SEARCH %. Si presiona la parte derecha, la unidad buscará emisiones de PTY moviéndose hacia frecuencias superiores; si presiona la parte izquierda, se moverá hacia frecuencias inferiores.

* Si no puede recibirse ninguna emisora que transmita el PTY seleccionado, la unidad volverá al modo de selección de PTY.

Memoria de preajuste de tipos de programas (PTY)

1. Si presiona el botón PTY (RDM) 7, se activará el modo de selección de PTY.

2. Gire el mando giratorio (hacia la derecha o la izquierda para seleccionar el PTY deseado.

Existen los 22 tipos de programas siguientes.

3. Si mantiene presionado uno de los botones de memorización 9 durante 2 segundos o más, el PTY seleccionado se almacenará en tal memoria de canales preajustados.

Difusión de emergencia

Cuando se recibe una difusión de emergencia, todas las operaciones del modo de la función se detienen. Aparece "ALARM" en el visualizador y se escucha la difusión de emergencia.

● **Cancelación de una emisión de emergencia**

Si presiona el botón AF (RPT) 6, la recepción de la emisión de emergencia se cancelará.

Cambio del idioma de visualización de PTY e INFO

Podrá seleccionar para la visualización uno de los 2 idiomas (inglés o francés) para PTY e INFO.

* El ajuste de fábrica es "Inglés".

1. Mantenga presionado el botón ADJ 2 durante 1 segundo o más para cambiar a la visualización de selección de ajuste.
2. Presione la parte derecha o la izquierda del botón SEARCH % para seleccionar "LANGUAGE".
3. Gire el mando giratorio (hacia la derecha o hacia la izquierda para seleccionar el idioma deseado.
4. Presione el botón ADJ 2 para volver al modo anterior.

Ajuste del volumen de la difusión TA, INFO, de emergencia (ALARM) y PTY

El volumen de las interrupciones de TA, INFO, ALARM y PTY puede ajustarse durante las interrupciones de TA, INFO, ALARM y PTY. Efectúe la operación siguiente dependiendo del modelo conectado.

* El ajuste inicial de fábrica es "15".

Durante una interrupción de TA, INFO, ALARM o PTY, gire el mando giratorio (hacia la derecha o izquierda para ajustar el volumen al nivel deseado (0 a 33).

* Cuando finaliza la interrupción de TA, INFO, ALARM o PTY, el volumen retorna al nivel que tenía antes de la interrupción.

Operación

● **Operación de pausa/imagen fija**

Presione el botón ENT & para seleccionar el modo deseado (reproducción, imagen fija (pausa)).

Cada vez que presione el botón, el modo cambiará cíclicamente.

● **Operación de ascenso/descenso de capítulo (operación FF/FB)**

Presione el lado derecho del botón SEARCH % durante 1 o segundo o menos para ascender de capítulo.

Mantenga presionado el lado derecho del botón SEARCH % durante 1 o más segundos para avanzar rápidamente.

Presione el lado izquierdo del botón SEARCH % durante 1 o segundo o menos para descender de capítulo.

Mantenga presionado el lado izquierdo del botón SEARCH % durante 1 o más segundos para retroceder rápidamente.

● **Reproducción a cámara lenta**

Cuando esté reproduciendo un disco versátil digital (DVD) y esté en el modo de imagen fija, mantenga presionado el lado derecho del botón SEARCH % durante 1 o más segundos.

9. SOLUCIÓN DE PROBLEMAS

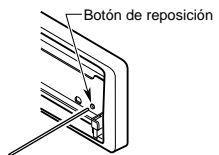
	Problema	Causa	Solución
Generales	La alimentación no se conecta. (No se produce sonido.)	El fusible está quemado.	Reemplace el fusible por otro del mismo amperaje. Si el fusible vuelve a quemarse, póngase en contacto con el comercio en el que adquirió la unidad.
		Las conexiones son incorrectas.	Póngase en contacto con el comercio en el que adquirió la unidad.
	Al utilizar la unidad con amplificadores o con una antena motorizada, no sale sonido.	El conductor de la antena motorizada está cortocircuitado a tierra, o se necesita excesiva corriente para controlar remotamente los amplificadores o la antena motorizada.	<ol style="list-style-type: none"> 1. Desconecte la alimentación de la unidad. 2. Desconecte todos los conductores conectados al conductor de la antena motorizada. Compruebe todos los conductores para ver si existe un cortocircuito a masa utilizando un ohmímetro. 3. Vuelva a conectar la alimentación de la unidad. 4. Vuelva a conectar, uno tras otro, todos los conductores de control remoto del (de los) amplificador (es) al conductor de la antena motorizada. Si la alimentación de los amplificadores se desconecta antes de haber conectado todos los conductores, utilice un relé externo para suministrar tensión de alimentación remota (se requiere corriente excesiva).
No sucede nada al presionar los botones. La visualización no es precisa.	El microprocesador ha funcionado mal debido al ruido, etc.	Desconecte la alimentación, presione el botón 1 RELEASE y extraiga el panel desmontable (DCP). Mantenga presionado el botón de reposición durante unos 2 segundos con un objeto puntiagudo.	
		Los conectores del panel de control desmontable (DCP) o de la unidad fuente están sucios.	
Reproductor de discos compactos	El disco compacto no se carga.	Ya hay otro disco compacto cargado.	Extraiga el disco compacto antes de cargar el nuevo.
	El sonido salta o se oye ruido.	El disco compacto está sucio.	Limpie el disco compacto con un paño suave.
		El disco está muy rayado o alabeado.	Reemplace el disco compacto por otro que esté en buenas condiciones.
El sonido es malo inmediatamente después de haber conectado la alimentación.	Es posible que se hayan formado gotas de agua en el objetivo interno suando haya estacionado en un lugar húmedo.	Deje que se seque durante 1 hora con la alimentación conectada.	

Free Manuals Download Website

<http://myh66.com>

<http://usermanuals.us>

<http://www.somanuals.com>

<http://www.4manuals.cc>

<http://www.manual-lib.com>

<http://www.404manual.com>

<http://www.luxmanual.com>

<http://aubethermostatmanual.com>

Golf course search by state

<http://golfingnear.com>

Email search by domain

<http://emailbydomain.com>

Auto manuals search

<http://auto.somanuals.com>

TV manuals search

<http://tv.somanuals.com>