

clarion®

Owner's manual
Mode d'emploi
Bedienungsanleitung
Istruzioni per l'uso
Gebruiksaanwijzing
Manual de instrucciones
Bruksanvisning
Manual de instruções

DXZ378RMP

DXZ379RMP

CD/MP3/WMA RECEIVER WITH CeNET CONTROL
AUTORADIO CD/MP3/WMA / AVEC COMMANDE CeNET
CD/MP3/WMA-RECEIVER MIT CeNET-STEUERUNG
SINTOLETTORE CD/MP3/WMA CON CONTROLLO CeNET
CD/MP3/WMA-RADIO-COMBINATIE MET CeNET-BEDIENING
RECEPTOR CD/MP3/WMA CON CONTROL CeNET
CD/MP3/WMA-RADIO MED CeNET-KONTROLL
RECEPTOR CD/MP3/WMA COM CONTROLO CeNET

CeNET

RDS

COMPACT
DIGITAL AUDIO
TEXT

MP3
ID3 TAG

Plays
Windows
Media™

ISO
CONNECTOR

CAUTIONS:

This appliance contains a laser system and is classified as a "CLASS 1 LASER PRODUCT". To use this model properly, read this Owner's Manual carefully and keep this manual for your future reference. In case of any trouble with this player, please contact your nearest "AUTHORIZED service station". To prevent direct exposure to the laser beam, do not try to open the enclosure.

!CAUTION

USE OF CONTROLS OR ADJUSTMENTS OR PERFORMANCE OF PROCEDURES OTHER THAN THOSE SPECIFIED IN THE OWNER'S MANUAL MAY RESULT IN HAZARDOUS RADIATION EXPOSURE.

ADVARSEL

Denne mærking er anbragt udvendigt på apparatet og indikerer, at apparatet arbejder med laserstråler af klasse 1, hvilket betyder, at der anvendes laserstråler af svageste klasse, og at man ikke på apparatets yderside kan blive udsat for utilsigelig kraftig stråling.
APPARATET BØR KUN ÅBNES AF FAGFOLK MED SÆRLIGT KENDSKAB TIL APPARATER MED LASERSTRÅLER!

Indvendigt i apparatet er anbragt den her gengivne advarselmærkning, som advarer imod at foretage sådanne indgreb i apparatet, at man kan komme til at udsætte sig for laserstråling.

OBS!

Apparaten innehåller laserkomponenten som avger laserstrålning överstigande gränsen för laserklass 1.

VAROITUS

Suojakoteloa si saa avata. Laite sisältää laserdiodin, joka lähettää näkymätöntä silmille vaarallista lasersäteilyä.

MODEL		clarion
12V ⚡ GROUND		
LW	153-279kHz	CE
MW	531-1602kHz	
FM(UKW)	87.5-108MHz	
		EMCTYPE 104XXXX
CLASS 1 LASER PRODUCT		
This product includes technology owned by Microsoft Corporation and cannot be used or distributed without a license from MSLGP.		
SERIAL No. PE: _____		276- Clarion Co., Ltd. MADE IN _____

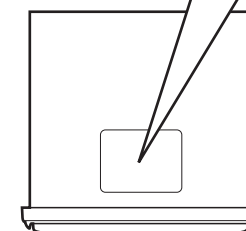

Be sure to unfold and read the next page. / Veuillez déplier et vous référer à la page suivante.
Bitte ausbreiten und die nächste Seite lesen. / Assicurarsi di aprire e leggere la pagina successiva.
Volgende pagina uitvouwen en doorlezen a.u.b. / Cerciòrese de desplegar y de leer la página siguiente.
Glöm inte att vika ut och läsa nästa sida. / Não deixe de abrir e ler a próxima página.

CONTROLS/LES COMMANDES/BEDIENELEMENTE/CONTROLLI BEDIENINGSORGANEN/CONTROLES/KONTROLLER/CONTROLOS

**Main unit / Appareil principal / Hauptgerät / Apparecchio principale
Hoofdapparaat / Unidad principal / Huvudenhet / Unidade principal**

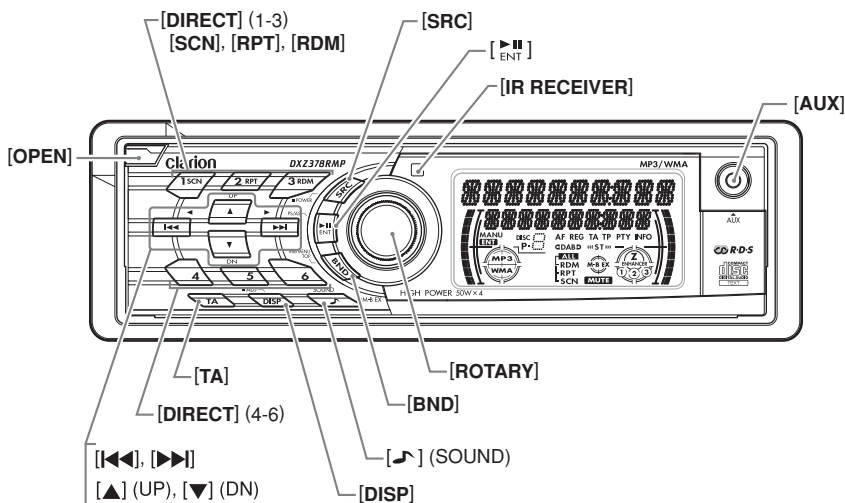

**With the FLIP DOWN PANEL opened / Ouvrez le PANNEAU INCLINABLE
Bei geöffnetem KLAPPBILDSCHIRM / A CONSOLE APRIBILE aperta
Met het KANTELEND BEDIENINGSPANEEL geopend / Apertura del PANEL ABATIBLE
Med den NEDFÄLLBARA KONSOLEN öppen / Com a CONSOLA RECLINÁVEL aberta**

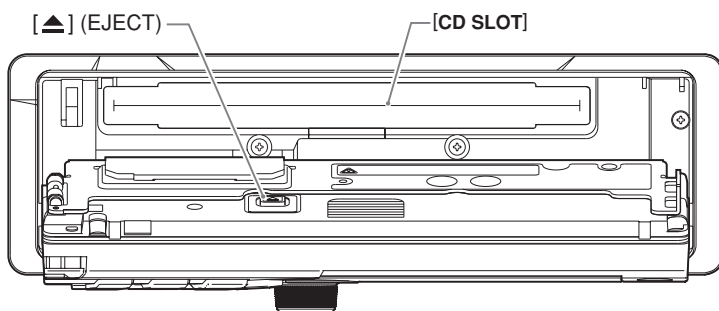

Note: Be sure to unfold this page and refer to the front diagrams as you read each chapter.

Remarque: Veuillez déplier cette page et vous référer aux schémas quand vous lisez chaque chapitre.

Hinweis: Bitte diese Seite ausfalten und beim Lesen der einzelnen Kapitel die Frontdiagramme beachten.

Nota: Assicurarsi di aprire questa pagina e fare riferimento a questi diagrammi quando si legge ciascun capitolo.

Opmerking: Vouw deze pagina uit en zie tevens de afbeeldingen van het voorpaneel tijdens het doorlezen van de volgende hoofdstukken.

Nota: Cuando lea los capítulos, despliegue esta página y consulte los diagramas.

Observera: Vik ut denna sida för att kunna se bilderna över bilstereons framsida, medan du läser de olika kapitlen.

Nota: Certifique-se de abrir esta página e consulte os diagramas frontais conforme realiza a leitura de cada capítulo.

Grazie per avere acquistato questo prodotto **Clarion**.

- * Prima di utilizzare questo apparecchio, leggere il manuale di istruzioni per intero.
- * Dopo aver letto il manuale, accertarsi di conservarlo a portata di mano (per esempio, nel comparto porta-guanti).
- * Verificare il contenuto della cartolina di garanzia acclusa e conservarla con cura insieme a questo manuale.
- * Questo manuale include le procedure operative per l'interfaccia iPod®, il cambia CD/DVD il sintonizzatore DAB e quello TV collegati all'apparecchio attraverso il cavo CeNET. L'interfaccia per iPod, il cambia CD/DVD ed il sintonizzatore TV dispongono di un proprio manuale di istruzioni, che però non contiene istruzioni sul loro funzionamento.
"iPod" è un marchio di fabbrica della Apple Computer, Inc., depositato negli USA ed in altri paesi.

Indice

CONTROLLI	ii
1. PRECAUZIONI	115
Console apribile.....	115
Modo di impiego dei compact disc	116
2. NOMENCLATURA	117
Nome dei pulsanti e loro funzione	117
Elementi del display	118
Schermo a LCD.....	118
3. DCP	119
4. TELECOMANDO	120
Funzione dei pulsanti del telecomando	120
Inserimento della batteria	122
5. OPERAZIONI	123
Operazioni di base	123
Operazioni radio	126
Operazioni RDS	128
Operazioni CD/MP3/WMA.....	132
Operazioni comuni alle varie modalità	136
6. USO DEGLI ACCESSORI	139
Operazioni iPod BB	139
Operazioni col cambia CD.....	141
Operazioni col cambia DVD	143
Operazioni con un televisore.....	144
Operazioni con la radio digitale / DAB.....	145
7. IN CASO DI DIFFICOLTÀ	148
8. DISPLAY DI ERRORE	150
9. DATI TECNICI	151

1. PRECAUZIONI

1. Quest'unità può venire usata solo con veicoli da strada a quattro ruote. L'uso con trattori, muletto, bulldozer, veicoli fuori strada, motocicli leggeri a 2 o 3 ruote, barche o altri veicoli di uso particolare non è previsto.
2. Quando l'interno dell'auto è molto freddo e il lettore viene utilizzato subito dopo l'accensione, può formarsi umidità dovuta al riscaldamento sul disco o sui componenti ottici del lettore e può essere impossibile una riproduzione corretta. Se si forma dell'umidità sul disco, toglierla con un panno morbido. Se si forma umidità sui componenti ottici del lettore, non utilizzare il lettore per almeno un'ora. La condensa sparirà da sola, consentendo il funzionamento normale.
3. La guida su strade a fondo accidentato, che causa parecchie vibrazioni, può causare dei salti nella riproduzione.

INFORMAZIONI PER GLI UTENTI:

LE MODIFICHE ED I CAMBIAMENTI A QUESTO PRODOTTO NON APPROVATI DAL FABBRICANTE ANNULLANO LA GARANZIA.

Console apribile

Questa unità utilizza console apribile per rendere possibile un display su schermo ampio.

⚠ PRECAUZIONE

Quando si usa la CONSOLE APRIBILE, assicurarsi di chiuderla. Potrebbero altrimenti ferirsi.

1. Usare quest'unità sempre con la CONSOLE APRIBILE chiusa.
2. Non usare forza o usare il veicolo in modo anormale nell'aprire o chiudere la CONSOLE APRIBILE.
3. Non usare la CONSOLE APRIBILE come vassoio su cui appoggiare oggetti.
4. Nel chiudere la CONSOLE APRIBILE, non premere il pulsante **[OPEN]**.
5. Gli urti forti alla zona dei comandi o del display possono causare danni e deformazioni.
6. Se la CONSOLE APRIBILE non si apre del tutto, aprirla piano con la mano.

Modo di impiego dei compact disc

Usare solamente compact disc che portino il

marchio  o .

Non utilizzare in riproduzione dischi a forma di cuore, ottagonali o di altre forme particolari.

Certi compact disc registrati su CDR/ CD-RW possono risultare non utilizzabili.

Modo di impiego

- Rispetto ai normali CD di musica, i dischi CD-R e CD-RW sono facilmente influenzati da temperatura o umidità elevate e alcuni dischi CD-R o CD-RW possono non essere riprodotti. Non lasciarli dunque per lungo tempo in auto.
- I dischi nuovi potrebbero presentare qualche asperità intorno ai bordi. Se si usa questo tipo di disco, il lettore potrebbe non funzionare o ci potrebbero essere dei salti nella riproduzione. Utilizzare una penna a sfera o un oggetto simile per rimuovere qualsiasi asperità dai bordi del disco.
- Non attaccare mai etichette sulla superficie del compact disc e non scrivere mai sulla superficie con una matita o una penna.
- Non eseguire mai la riproduzione di un compact disc chiuso in una confezione di plastica o con colla sopra di esso o con indicatori per l'apertura della confezione. Se si tenta di riprodurre un disco del genere, si potrebbe non riuscire più a estrarlo dal lettore CD o potrebbe danneggiare il lettore CD.
- Non utilizzare compact disc che hanno grandi graffiature, che sono deformati, incrinati, ecc. L'uso di dischi del genere può causare errori di funzionamento o guasti.
- Per rimuovere un compact disc dalla custodia, premere il centro della custodia e sollevare fuori il disco, tenendolo con attenzione per i bordi.
- Non utilizzare fogli di protezione per CD disponibili sul mercato o dischi attrezzati con stabilizzatori, ecc. Queste cose potrebbero danneggiare il disco o causare una rottura del meccanismo interno.

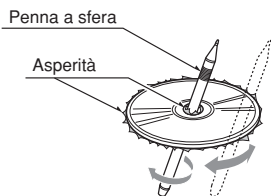

Conservazione

- Non esporre i compact disc alla luce diretta del sole o a nessuna fonte di calore.
- Non esporre i compact disc a eccessiva umidità o alla polvere.
- Non esporre i compact disc a eccessiva umidità o alla polvere.

Pulizia

- Per rimuovere le impronte delle dita e la polvere, utilizzare un panno morbido e pulire in linea retta partendo dal centro del compact disc per arrivare al bordo.
- Non utilizzare nessun solvente, come i liquidi per la pulizia disponibili sul mercato, nessuno spray antistatico e nessun diluente per pulire i compact disc.
- Dopo l'uso di dispositivi di pulizia speciali per compact disc, lasciare che il compact disc si asciughi per bene prima di utilizzarlo di nuovo.

2. NOMENCLATURA

Nota:

- Non mancare di leggere questo capitolo facendo riferimento ai diagrammi del capitolo "CONTROLLI" di pagina ii (aprire).

Nome dei pulsanti e loro funzione

Pulsante [OPEN]

- Premere a fondo il pulsante [OPEN] per fare aprire la console apribile.

Pulsante [DIRECT]

- Permette di memorizzare una stazione o richiamarla direttamente quando ci si trova in modalità della radio.

Pulsante [SCN]

- Esegue la riproduzione a scansione di 10 secondi di ciascun brano in modalità CD/MP3/WMA.
- Mantenere premuto il pulsante per un secondo o più per eseguire la riproduzione a scansione in modalità MP3/WMA.

Pulsante [RPT]

- Attiva la ripetizione della riproduzione in modalità CD/MP3/WMA.
- Mantenere premuto il pulsante per un secondo o più per eseguire la ripetizione della riproduzione in modalità MP3/WMA.

Pulsante [RDM]

- Attiva la ripetizione casuale in modalità CD/MP3/WMA.
- Mantenere premuto il pulsante per un secondo o più per eseguire la riproduzione casuale in modalità MP3/WMA.

Pulsante [SRC]

- Premere questo pulsante per accendere quest'unità.
- Mantenere premuto questo pulsante per 1 secondo o più per spegnere quest'unità.
- Permette di cambiare la modalità di funzionamento da quella radio ad altre.

Pulsante [▶||_{ENT}]

- Eseguire la scansione delle stazioni preselezionate in modalità della radio. Se questo pulsante è mantenuto premuto, ha luogo la funzione di memorizzazione automatica.
- Attiva la riproduzione o la pausa di riproduzione in modalità CD/MP3/WMA.
- Conferma varie impostazioni fatte.

[IR RECEIVER]

- Ricevitore del telecomando (Campo di funzionamento: 30° in tutte le direzioni)

Presa di ingresso [AUX]

- Una presa di ingresso di collegamento di componenti esterni.

Manopola [ROTARY]

- Regolare il volume girando la manopola in senso orario o antiorario.

Pulsante [BND]

- Permette di cambiare la banda di frequenza, di iniziare la ricerca di sintonia o la sintonizzazione manuale nella modalità della radio.
- Attiva la riproduzione del primo brano in modalità CD/MP3/WMA.
- Premere questo pulsante per cambiare un carattere.

Pulsante [🎵] (SOUND)

- Usare questo pulsante per cambiare la modalità di regolazione del suono.
- Mantenere premuto questo pulsante per 1 secondo o più per attivare o disattivare la modalità MAGNA BASS EXTEND.

Pulsante [DISP]

- Cambia l'indicazione del display.
- Mantenere premuto questo pulsante per 1 secondo o più per impostare la modalità di regolazione.

Pulsante [TA]

- Usare questo pulsante per impostare la modalità di attesa TA (Traffic Announcement, o annunci sul traffico).

Pulsanti [◀◀], [▶▶]

- Permettono di scegliere una stazione in modalità della radio o di scegliere un brano in modalità CD/MP3/WMA. Questo pulsante viene usato per fare varie impostazioni.
- Mantenere premuto questo pulsante per 1 secondo o più per impostare la modalità di avanzamento o ritorno rapido.

Nome dei pulsanti e loro funzione

Pulsanti [▲] (UP), [▼] (DN)

- Per la selezione della cartella se in modalità MP3/WMA.
- Usare questi pulsanti per fare varie impostazioni.

Pulsante [▲] (EJECT)

- Permette di espellere un disco caricato in quest'unità.

[CD SLOT]

- Fessura di caricamento del CD

Elementi del display

Indicazione dello stato operativo

Vengono visualizzati i titoli, la banda di frequenza, il canale di preselezione, il N° di brano, il N° di disco, il N° di cartella, ecc.

Indicazione dello stato operativo

Vengono visualizzati la sorgente, i titoli, l'indicazione CT (ora esatta).

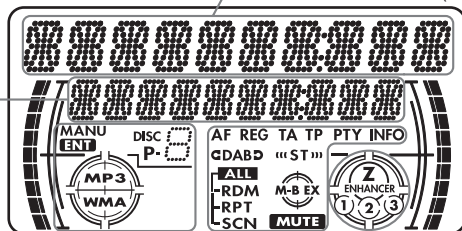

MANU : Indicazione di uso manuale
ENT : Indicazione di invio
DISC : Indicazione del N° di disco
P- : Indicazione del canale di preselezione (da 1 a 6)
MP3 : Indicazione MP3
WMA : Indicazione WMA

Indicazione di Z-ENHANCER 1, 2, 3

AF : Indicazione di frequenza alternativa
REG : Indicazione di regione
TA : Indicazione di annunci sul traffico
TP : Indicazione di programmi sul traffico
PTY : Indicazione del tipo di programma
INFO : Indicazione di informazioni DAB
CDABD : Indicazione DAB
ST : Indicazione stereo DAB
ALL : Indicazione di riproduzione casuale/ripetuta/ a scansione di un disco o cartella
RDM : Indicazione di riproduzione casuale
RPT : Indicazione di ripetizione della riproduzione
SCN : Indicazione di riproduzione a scansione
M-B EX : Indicazione MAGNA BASS EXTEND
MUTE : Indicazione di silenziamento

Schermo a LCD

A temperature bassissime, il movimento degli elementi del display può rallentare e lo schermo può scurirsi, ma questo è normale.

Lo schermo riprende il suo aspetto normale al ritorno a temperature normali.

3. DCP

Il pannello comandi può venire staccato per prevenire furti. Quando si stacca il pannello comandi, memorizzarlo nella custodia DCP (PANNELLO COMANDI STACCABILE) per evitare che si graffi.

Raccomandiamo di togliere il DCP al momento di lasciare la vettura.

Rimozione del DCP

1. Mantenere premuto il pulsante [SRC] per 1 secondo o più per spegnere quest'unità.
2. Premere a fondo il pulsante [OPEN] per fare aprire la console apribile.
* Se la console apribile non si apre del tutto, aprirla piano con la mano.

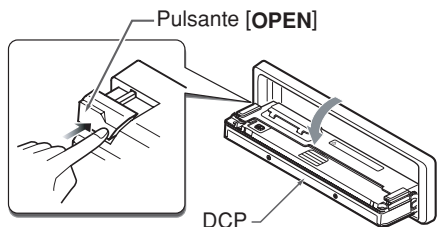

3. Tirare il DCP verso di sé e toglierlo.

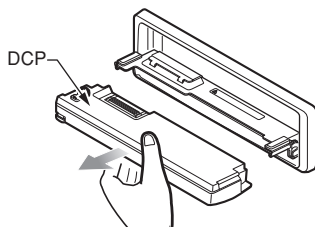

4. Chiudere il portello (HOLD FLAP).

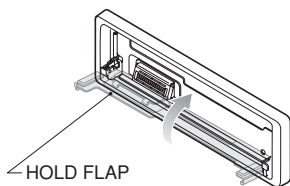

⚠ PRECAUZIONE

Per motivi di sicurezza, al momento della rimozione del DCP controllare che il portello (HOLD FLAP) sia ben chiuso.

Applicazione del DCP

1. Inserire il lato destro del DCP nell'unità principale.
2. Inserire il lato sinistro del DCP nell'unità principale.

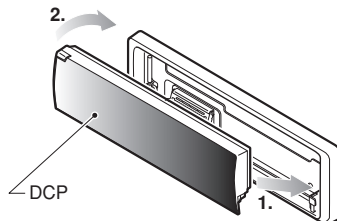

Come riporre il DCP nella custodia DCP

Tenere il DCP orientandolo come visto nella figura che segue e metterlo nella custodia (DCP) in dotazione. Controllare che il DCP sia orientato correttamente.

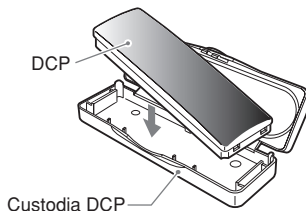

⚠ PRECAUZIONE

- Il DCP può venire facilmente danneggiato da urti. Dopo averlo tolto, fare attenzione a non farlo cadere e non assoggettarlo a forti urti.
- Se la CONSOLE APRIBILE viene tenuto aperta, il DCP potrebbe cadere a causa delle vibrazioni della vettura. Questo può causare danni al DCP. Chiudere pertanto la CONSOLE APRIBILE o togliere il DCP per metterlo nella sua custodia.
- Il connettore che collega l'unità al DCP è un componente estremamente importante. Fare attenzione a non danneggiarlo premendo su di esso con le unghie, con un cacciavite, ecc.

Nota:

- Se il DCP è sporco, pulirlo solamente con un panno morbido e asciutto.

4. TELECOMANDO

Funzione dei pulsanti del telecomando

* Alcuni pulsanti del telecomando hanno una funzione differente da quella del loro corrispondente dell'unità principale.

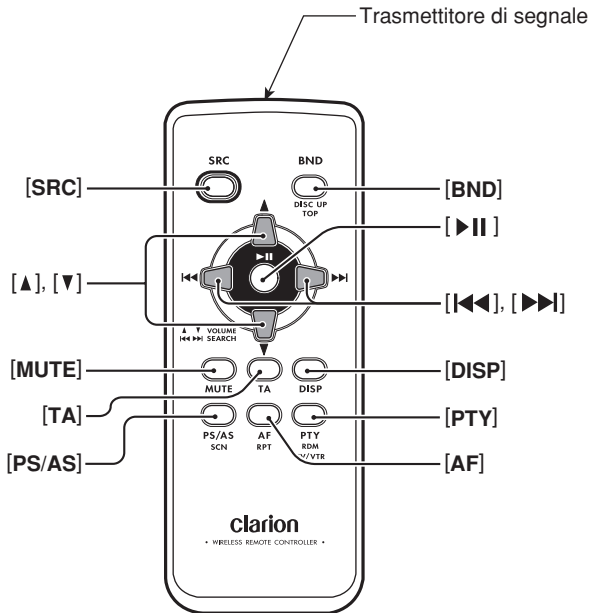

● Modalità condivise

Pulsante [SRC]

- Da usare per passare dall'una all'altra delle varie modalità.
- Premere il pulsante per cancellare un annuncio sul traffico, una trasmissione di emergenza, o una trasmissione PTY durante un'interruzione TA, ALARM o PTY.

Pulsanti [▲], [▼]

- Aumenta o diminuisce il volume.

Pulsante [MUTE]

- Attiva o disattiva il silenziamento.

Pulsante [TA]

- Attiva e disattiva la funzione TA.
- Premere questo pulsante per cancellare un annuncio sul traffico durante un'interruzione TA.

Pulsante [AF]

- Premere questo pulsante per cancellare una trasmissione di emergenza durante un'interruzione ALARM.

Pulsante [PTY]

- Premere questo pulsante per cancellare una trasmissione PTY durante un'interruzione PTY.

Pulsante [DISP]

- Premere questo pulsante per passare dal display principale a quello del titolo e a quello CT (ora esatta).

● Modalità della radio (RDS) / DAB

Pulsante [BND]

- Cambia la banda di ricezione.

Pulsanti [◀◀], [▶▶]

- Scorre i canali preselezionati in su o giù.

Pulsante [PS/AS]

- Premere questo pulsante per eseguire la scansione delle stazioni preselezionate.
- Tenere premuto questo pulsante per 2 secondi o più ed eseguire la memorizzazione automatica.

Pulsante [AF]

- Attiva e disattiva la funzione AF.
- Mantenere premuto questo pulsante per 1 secondo o più per attivare e disattivare la funzione REG.

Pulsante [PTY]

- Attiva e disattiva la funzione PTY.

● Modalità CD/MP3/WMA

Pulsante [BND]

- Premere questo pulsante per riprodurre il primo brano.

Pulsanti [◀◀], [▶▶]

- Premere questi pulsanti per scorrere i brani in su o giù.
- Mantenere premuto questo pulsante per 1 secondo o più per impostare la modalità di avanzamento o ritorno rapido.

Pulsante [▶||]

- Permette di passare dalla riproduzione alla pausa e viceversa.

Pulsante [PS/AS]

- Premere questo pulsante per eseguire la riproduzione a scansione.
- In modalità MP3/WMA, mantenere premuto il pulsante per 1 secondo o più per eseguire la riproduzione a scansione.

Pulsante [AF]

- Premere questo pulsante per eseguire la ripetizione della riproduzione.
- In modalità MP3/WMA, mantenere premuto il pulsante per 1 secondo o più per eseguire la ripetizione della riproduzione di una cartella.

Pulsante [PTY]

- Premere questo pulsante per eseguire la riproduzione casuale.
- In modalità MP3/WMA, mantenere premuto il pulsante per 1 secondo o più per eseguire la riproduzione casuale di una cartella.

● Modalità del cambia CD/del cambia DVD

Pulsante [BND]

- Premere questo pulsante per passare al disco successivo.

Pulsanti [◀◀], [▶▶]

- Premere questi pulsanti per scorrere i brani in su o giù.
- Mantenere premuto questo pulsante per 1 secondo o più per impostare la modalità di avanzamento o ritorno rapido.

Pulsante [▶||]

- Permette di passare dalla riproduzione alla pausa e viceversa.

Pulsante [PS/AS]

- Premere questo pulsante per eseguire la riproduzione a scansione.
- Tenere premuto questo pulsante per 1 secondo o più ed eseguire la riproduzione a scansione di un disco.

Pulsante [AF]

- Premere questo pulsante per eseguire la ripetizione della riproduzione.
- Tenere premuto questo pulsante per 1 secondo o più ed eseguire la riproduzione ripetuta di un disco.

Pulsante [PTY]

- Premere questo pulsante per eseguire la riproduzione casuale.
- Tenere premuto questo pulsante per 1 secondo o più ed eseguire la riproduzione casuale di un disco.

Funzione dei pulsanti del telecomando

● Modalità BB per iPod

Pulsanti [◀◀], [▶▶]

- Premere questi pulsanti per scorrere i brani in su o giù.
- Mantenere premuto questo pulsante per 1 secondo o più per impostare la modalità di avanzamento o ritorno rapido.

Pulsante [▶||]

- Permette di passare dalla riproduzione alla pausa e viceversa.

Pulsante [AF]

- Premere questo pulsante per eseguire la ripetizione della riproduzione.
- Tenere premuto questo pulsante per 1 secondo o più ed eseguire la riproduzione ripetuta di tutti i brani.

Pulsante [PTY]

- Premere questo pulsante per eseguire la riproduzione casuale.
- Tenere premuto questo pulsante per 1 secondo o più ed eseguire la riproduzione casuale di tutti i brani.

● Modalità TV

Pulsante [BND]

- Cambia la banda di ricezione.

Pulsanti [◀◀], [▶▶]

- Scorre i canali preselezionati in su o giù.

Pulsante [PS/AS]

- Premere questo pulsante per eseguire la scansione delle stazioni preselezionate.
- Tenere premuto questo pulsante per 2 secondi o più ed eseguire la memorizzazione automatica.

Pulsante [PTY]

- Premere questo pulsante per passare dalla modalità TV a quella VTR o viceversa.

Inserimento della batteria

- ① Rovesciare il telecomando e far scivolare il coperchio del vano batterie nella direzione indicata dalla freccia nell'illustrazione.
- ② Inserire la batteria (CR2025) nelle guide col lato contrassegnato da un (+) rivolto in alto.
- ③ Premere sulla batteria spingendola nella direzione indicata dalla freccia in modo che scivoli al suo posto.
- ④ Rimettere il coperchio del vano batterie al suo posto e farlo scivolare fino a sentire un clic.

Note:

Un uso scorretto delle batterie può causarne la rottura, la perdita di acido e di conseguenza infortuni o danni a oggetti circostanti. Osservare sempre le seguenti norme:

- Usare solo batterie del tipo indicato.
- Nel sostituire le batterie, fare sempre attenzione ad orientare correttamente le polarità +/-.
- Proteggere le batterie dal calore e non gettarle nel fuoco o in acqua. Non tentare di aprire la batteria.
- Gettare le batterie usate in modo corretto.

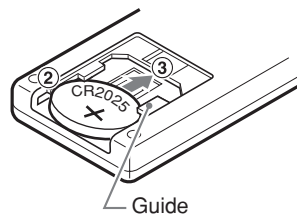
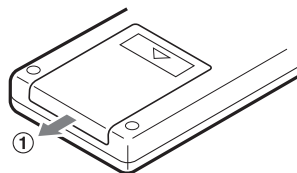

5. OPERAZIONI

Nota:

- Non mancare di leggere questo capitolo facendo riferimento ai diagrammi del capitolo "CONTROLLI" di pagina ii (aprire).

Operazioni di base

⚠ PRECAUZIONE

Accertarsi di abbassare il volume prima di spegnere l'unità o l'automobile. L'unità ricorda l'ultima impostazione del volume. Se si spegne con il volume al massimo, quando si riaccende il volume immediatamente alto potrebbe urtare le orecchie o danneggiare l'unità.

Accensione e spegnimento

Nota:

- Fare attenzione all'uso prolungato dell'unità a motore spento. Se si sfrutta troppo a lungo l'energia della batteria dell'auto, si potrebbe non essere più in grado di avviare l'auto e inoltre questo potrebbe ridurre la durata della batteria.

1. Premere il pulsante [SRC].
2. L'illuminazione ed il display dell'unità si accendono. L'unità ricorda automaticamente la sua ultima modalità operativa e passa subito alla visualizzazione di quella modalità.
3. Mantenere premuto il pulsante [SRC] per 1 secondo o più per spegnere quest'unità.

Nota:

- La prima volta che quest'unità viene accesa dopo che i collegamenti sono stati completati, controllare quali componenti sono collegati. Al momento dell'accensione l'indicazione "SYSTEM CHECK" appare sul display. Il controllo del sistema da parte dell'unità ha inizio. Quando il controllo del sistema è terminato, premere di nuovo il tasto [SRC].

Selezione di una modalità

1. Premere il pulsante [SRC] per cambiare modalità di operazione.
2. Ogni volta che si preme il tasto [SRC], la modalità operativa cambia nell'ordine seguente:
Radio → (DAB) → CD/MP3/WMA → (iPod BB) → (cambia CD) → (cambia DVD) → (TV) → AUX → Radio ...

- * Gli apparecchi esterni non collegati con CeNET non vengono visualizzati.

Regolazione del volume

1. Girare la manopola [ROTARY] in senso orario per aumentare il volume ed in senso antiorario per diminuirlo.

- * Il volume va da 0 (minimo) a 33 (massimo).

Cambiamento del display.

Premere il pulsante [DISP] per scegliere il display desiderato.

- * Una volta scelto, il display desiderato rimane come display predefinito. Quando viene eseguita la regolazione di una funzione, ad esempio la regolazione del volume, lo schermo passa momentaneamente al display di quella funzione e poi ritorna al display predefinito alcuni secondi dopo la regolazione.
- * Per informazioni su come inserire un titolo, fare riferimento alla sottosezione "Digitazione di titoli" della sezione "Operazioni comuni alle varie modalità".
- * Se non vengono ricevuti dati CT, "CT- --:--" appare sul display.

Regolazione del suono

Potete regolare un effetto sonoro o i toni audio a piacere.

Per cambiare l'impostazione del suono

1. Premere il pulsante [] per passare al display di scelta della regolazione del suono da fare.
 - * L'impostazione predefinita del suono è "Z-EHCR".
2. Premere poi [] o [] per impostare la modalità di regolazione del suono.

Ogni volta che si preme il tasto [] o quello [], la modalità di regolazione del suono cambia nell'ordine seguente:
"Z-EHCR" ↔ "BASS" ↔ "TREBLE" ↔ "BALANCE" ↔ "FADER"

 - * Se sul display lampeggia "ENT", potete premere [] per regolare il valore da impostare.
3. Premere il pulsante [] o [] per regolare la modalità audio scelta.
4. Dopo aver completate le impostazioni, premere il pulsante [] per tornare alla modalità precedente.

● Impostazione di Z-Enhancer

L'unità viene fornita con 3 tipi di effetti di tono sonoro immagazzinati in memoria.

Selezionare quello che si preferisce.

* L'impostazione predefinita è "OFF".

2-1. Scegliere "Z-EHCR".

3-1. Ogni volta che si preme il tasto [] o [], l'effetto cambia nell'ordine seguente:

"EXCITE" ↔ "IMPACT" ↔ "B-BOOST" ↔ "OFF"

EXCITE : i bassi e gli acuti vengono enfatizzati, i medi attenuati.

IMPACT : i bassi e gli acuti vengono enfatizzati.

B-BOOST : i bassi vengono enfatizzati.

OFF : nessun effetto

Impostando "EXCITE":

- 3-2. Premere il pulsante [].
- 3-3. Premere il pulsante [] o [] per regolare bassi ed acuti nella gamma da +3 a -3.
 - * L'impostazione predefinita è "0".
- 3-4. Premere il pulsante [] per tornare alla modalità precedente.

Impostando "IMPACT":

- 3-2. Premere il pulsante [].
- 3-3. Premere il pulsante [] o [] per regolare bassi ed acuti nella gamma da +3 a -3.
 - * L'impostazione predefinita è "0".
- 3-4. Premere il pulsante [] per tornare alla modalità precedente.

Impostando "B-BOOST":

- 3-2. Premere il pulsante [].
- 3-3. Premere il pulsante [] o [] per regolare i bassi nella gamma da +3 a -3.
 - * L'impostazione predefinita è "0".
- 3-4. Premere il pulsante [] per tornare alla modalità precedente.

● Regolazione dei bassi

Questa regolazione può venire fatta solo se Z-Enhancer viene impostato su "OFF".

2-1. Scegliere "BASS".

- 3-1. Premere il pulsante [] o [] per regolare i bassi.
 - * L'impostazione predefinita è "0". (Campo di regolazione: da +8 a -8)

● Regolazione degli acuti

Questa regolazione può venire fatta solo se Z-Enhancer viene impostato su "OFF".

2-1. Scegliere "TREBLE".

- 3-1. Premere il pulsante [] o [] per regolare gli acuti.
 - * L'impostazione predefinita è "0". (Campo di regolazione: da +7 a -7)

● Regolazione del fader

2-1. Scegliere "BALANCE".

- 3-1. Premere il pulsante [] o [] per regolare il bilanciamento dei diffusori sinistro e destro.
 - * L'impostazione predefinita è "CENTER" (centro). (Campo di regolazione: da RIGHT12 a LEFT12 (da destra 12 a sinistra 12))

● Regolazione della dissolvenza

2-1. Scegliere "FADER".

- 3-1. Premere il pulsante [] o [] per regolare il bilanciamento dei diffusori posteriori ed anteriori.
 - * L'impostazione predefinita è "CENTER" (centro). (Campo di regolazione: da FRONT12 a REAR12 (davanti 12 a 12))



Nota:

- Durante la modalità di regolazione SOUND, se nessuna operazione viene eseguita per oltre 10 secondi, questa modalità può venire cancellata per tornare alla modalità precedente.

Impostazione di MAGNA EXTEND BASS

La funzione MAGNA BASS EXTEND non modifica la zona dei suoni bassi come una normale funzione di regolazione del suono, ma accentua la zona sonora dei bassi profondi per fornire un suono di carattere molto dinamico.

* L'impostazione predefinita è "OFF".

1. Mantenere premuto [] per 1 o più per attivare l'effetto MAGNA BASS EXTEND. "M-B EX" si illumina sul display.
2. Mantenere premuto [] per 1 o più per disattivare l'effetto MAGNA BASS EXTEND. "M-B EX" si spegne.

Funzione dell'ora esatta CT (Clock Time)

La funzione CT riceve dati CT emessi da una stazione RDS e visualizza quindi l'ora esatta.

* Se non vengono ricevuti dati CT, "CT- -: -" appare sul display.

Nota:

- I dati CT non vengono trasmessi in alcuni paesi e da alcune stazioni. Inoltre, in alcune aree la funzione CT può non funzionare correttamente.

Ascolto della radio

1. Premere il pulsante **[SRC]** per scegliere la modalità della radio. La frequenza o l'indicazione PS e PTY appaiono sul display.
 - * PS: Nome del servizio programma
 - * PTY: Tipo di programma
2. Premere il pulsante **[BND]** per scegliere la banda di frequenza radio. Ad ogni pressione del pulsante, la banda di ricezione cambia nell'ordine seguente:
FM1 → FM2 → FM3 → AM (MW/LW) → FM1...
3. Premere il pulsante **[◀◀] o [▶▶]** per mettere in sintonia la stazione desiderata.

Sintonizzazione

Ci sono 3 tipi di modalità di sintonizzazione disponibili: sintonizzazione automatica, sintonizzazione manuale e sintonizzazione delle preselezioni.

Sintonizzazione automatica

Ci sono 2 tipi di sintonizzazione automatica: DX SEEK e LOCAL SEEK.

La funzione DX SEEK può sintonizzarsi automaticamente sulle stazioni emittenti ricevibili; LOCAL SEEK, invece, può sintonizzarsi solo sulle stazioni emittenti con una buona sensibilità di ricezione.

1. Premere il tasto **[BND]** e selezionare la banda desiderata (FM o AM (MW, LW)).
2. Mettete in sintonia una stazione.
 - * Se sul display appare il messaggio **"MANU"**, tenere premuto il tasto **[BND]** per 1 secondo o più. Il messaggio **"MANU"** scompare dal display ed è subito disponibile la sintonizzazione automatica.
 - * Se sul display appare il messaggio **"TA"**, vengono ricercate automaticamente le stazioni TP.

● DX SEEK

Premere il pulsante **[◀◀] o [▶▶]** per iniziare la messa in sintonia automatica delle stazioni.

Premendo il pulsante **[▶▶]** la stazione viene ricercata in frequenza superiori a quella attuale: premendo quello **[◀◀]** essa viene cercata in direzione opposta.

- * Quando la sintonizzazione automatica ha inizio, **"DX SEEK"** appare sul display.

● LOCAL SEEK

Mantenendo premuto il pulsante **[◀◀] o [▶▶]** per 1 secondo o più, si attiva la ricerca di stazioni locali viene attivata. Vengono quindi scelte solo le stazioni sufficientemente forti.

- * Quando la sintonizzazione di stazioni locali ha inizio, **"LO SEEK"** appare sul display.

Sintonizzazione manuale

Ci sono 2 modalità disponibili: sintonizzazione rapida e sintonizzazione a passo.

Quando ci si trova in modalità di sintonizzazione a passo, la frequenza cambia di un passo per volta. In modalità di ricerca rapida, è possibile sintonizzarsi rapidamente sulla frequenza desiderata.

1. Premere il tasto **[BND]** e selezionare la banda desiderata (FM o AM (MW, LW)).
 - * Se sul display non appare il messaggio **"MANU"**, tenere premuto il tasto **[BND]** per 1 secondo o più. Il messaggio **"MANU"** appare nel display ed è subito disponibile la sintonizzazione manuale.
2. Mettete in sintonia una stazione.
 - **Sintonizzazione rapida**
Mantenere premuto **[◀◀] o [▶▶]** per 1 secondo o più per mettere in sintonia una stazione.
 - **Sintonizzazione a passo**
Premere il pulsante **[◀◀] o [▶▶]** per mettere in sintonia manualmente una stazione.
 - * Se non viene fatta alcuna operazione per oltre 7 secondi, la sintonizzazione manuale viene cancellata ed il display torna alla modalità precedente.

Richiamare una stazione preselezionata

Per immagazzinare singole stazioni radio in memoria sono disponibili 24 stazioni preselezionate (6-FM1, 6-FM2, 6-FM3, 6-AM). Premendo il pulsante [DIRECT] o [▲] / [▼] corrispondente si richiama automaticamente la frequenza radio memorizzata.

1. Premere il tasto [BND] e selezionare la banda desiderata (FM o AM (MW, LW)).
2. Premendo il pulsante [DIRECT] o [▲] / [▼] corrispondente si richiama la frequenza radio memorizzata.

Nota:

- *Mantenere premuto uno dei pulsanti [DIRECT] per 2 secondi o più per preselezionare tale stazione.*

Memorizzazione manuale

1. Selezionare la stazione desiderata con la ricerca automatica o la ricerca manuale.
2. Mantenere premuto uno dei pulsanti [DIRECT] per 2 secondi o più per preselezionare tale stazione.

Memorizzazione automatica

La memorizzazione automatica è una funzione che serve per memorizzare fino a 6 stazioni sintonizzate automaticamente in sequenza. Se non possono essere ricevute 6 stazioni in sequenza, una stazione precedentemente memorizzata rimane inalterata nella sua posizione in memoria.

1. Premere il tasto [BND] e selezionare la banda desiderata (FM o AM (MW, LW)).
2. Mantenere premuto il pulsante [ENT] per 2 secondi o più. Le stazioni chiare vengono automaticamente preselezionate.

Scansione preselezioni

La scansione preselezioni riceve le stazioni immagazzinate nella memoria preselezioni in ordine. Questa funzione è utile quando si ricerca la stazione desiderata nella memoria.

1. Premere il pulsante [ENT].
2. Quando una stazione desiderata è in sintonia, premere il pulsante [ENT] per continuare a riceverla.

Nota:

- *Fare attenzione a non tenere premuto il pulsante [ENT] per 2 secondi o più, o la funzione di memorizzazione automatica si avvia e quest'unità inizia a memorizzare stazioni.*

RDS (Radio Data System)

L'unità dispone di un sistema di decodifica RDS incorporato che supporta le stazioni emittenti che trasmettono dati RDS.

Questo sistema può visualizzare il nome della stazione emittente in corso di ricezione (PS) e può agganciarsi automaticamente alla stazione ricevente con la ricezione migliore quando ci si sposta a lunghe distanze (Alternanza AF).

Inoltre, se da una stazione emittente RDS vengono trasmessi annunci sul traffico o un certo tipo di programma, questa trasmissione viene ricevuta indipendentemente dalla modalità in cui ci si trova.

In aggiunta, se si ricevono informazioni EON, queste informazioni abilitano il passaggio automatico ad altre stazioni preselezionate della stessa rete e l'interruzione delle trasmissioni in corso da parte dei notiziari sul traffico trasmessi da altre stazioni (TP). Questa funzione non è disponibile in alcune zone.

Quando si usa la funzione RDS, impostare sempre la radio sulla modalità FM.

- AF : Frequenza alternativa
- PS : Nome servizio programma
- PTY : Tipo di programma
- EON : Rete avanzata
- TP : Programma sul traffico

* Le interruzioni RDS non funzionano durante la ricezione radio in AM o in modalità TV.

* Nel corso della ricezione di segnali RDS, se l'apparecchio è in grado di leggere i dati PS, sul display compare l'indicazione PS.

Funzione AF

La funzione AF passa a un'altra frequenza della stessa rete per mantenere una ricezione ottimale.

* L'impostazione predefinita è "ON".

1. Mantenere premuto il pulsante [DISP] per 1 secondo o più per passare al display di regolazione del parametro RDS.
2. Premere il pulsante [◀◀] o [▶▶] per scegliere "AF".
3. Premere il pulsante [▲] o [▼] per scegliere "ON" o "OFF".

●ON:

"AF" nel display si accende e la funzione AF si attiva.

●OFF:

"AF" nel display si spegne e la funzione AF si disattiva.

4. Premere il pulsante [DISP] per tornare alla modalità precedente.

* Se la ricezione della stazione corrente si deteriora, nel display appare il messaggio "PI SEARCH" e la radio ricerca lo stesso programma su un'altra frequenza.

Funzione REG (programmi regionali)

Se la funzione REG è attivata, viene ricevuta la stazione regionale più chiara. Quando questa funzione è disattivata, se la regione radio cambia mentre si guida, viene ricevuta una stazione di quella regione.

* L'impostazione predefinita è "OFF".

Note:

- Questa funzione è disattivata se una stazione nazionale, ad esempio BBC R2, viene ricevuta.
- L'impostazione ON/OFF della funzione REG è valida anche quando la funzione AF è attivata.

1. Mantenere premuto il pulsante [DISP] per 1 secondo o più per passare al display di regolazione del parametro RDS.
2. Premere il pulsante [◀◀] o [▶▶] per scegliere "REG".
3. Premere il pulsante [▲] o [▼] per scegliere "ON" o "OFF".

●ON:

"REG" nel display si accende e la funzione REG si attiva.

●OFF:

"REG" nel display si spegne e la funzione REG si disattiva.

4. Premere il pulsante [DISP] per tornare alla modalità precedente.

Sintonizzazione manuale di una stazione regionale della stessa rete.

1. Questa funzione è valida quando la funzione AF è attivata e quella REG è disattivata.

Nota:

- Questa funzione può venire usata quando una trasmissione regionale della stessa rete viene ricevuta.
2. Premere qualsiasi pulsante [DIRECT] per richiamare una stazione regionale.
 3. Se una stazione è poco chiara, premere il pulsante [DIRECT] dello stesso numero. Quest'unità riceve una stazione locale nella stessa rete.

TA (notiziario del traffico)

Nella modalità di attesa della funzione TA, quando viene avviato un notiziario sul traffico, esso viene ricevuto con priorità assoluta, indipendentemente dalla modalità di funzionamento, in modo che sia possibile ascoltarlo. È anche possibile la sintonizzazione automatica su un programma sul traffico (TP).

* Questa funzione può essere utilizzata solo quando nel display appare il messaggio "TP". Quando "TP" è acceso, la stazione emittente RDS che si sta ricevendo è dotata di programmi di notiziari sul traffico.

● Impostazione della modalità di attesa della funzione TA

Premendo [TA] quando solo "TP" appare nel display, "TP" e "TA" si illuminano nel display e quest'unità si porta in modalità di attesa della funzione TA fino a che non viene trasmesso un notiziario sul traffico. Quando viene avviato un notiziario sul traffico, nel display appare il messaggio "TRA INFO". Se si preme il tasto [TA] mentre è in corso la ricezione di un notiziario sul traffico, la ricezione del notiziario sul traffico viene interrotta e l'unità passa in modalità di attesa TA.

● Cancellazione della modalità di attesa della funzione TA

Quando "TP" e "TA" sono accesi nel display, premere il pulsante [TA]. L'indicazione "TA" scompare dal display e la modalità di attesa TA viene cancellata.

* Se "TP" non è acceso, premendo [TA] si ricerca una stazione TP.

● Ricerca di una stazione TP

Se "TP" è spento e si preme [TA], "TA" si accende nel display e quest'unità riceve automaticamente una stazione TP.

Nota:

- Se non si riceve alcuna stazione TP, quest'unità continua a cercarla. Premendo [TA] di nuovo "TA" nel display si spegne e la ricerca di stazioni TP termina.

Funzione di memorizzazione automatica per le stazioni TP

Nella memoria di preselezione si possono memorizzare sino a 6 stazioni TP. Se il numero di stazioni TP ricevibili è inferiore a 6, le rimanenti stazioni trasmettenti già memorizzate rimangono memorizzate come erano.

Non appena l'indicazione "TA" si illumina sul display, premere [ENT] per almeno 2 secondi. Le stazioni TP di sufficiente intensità vengono memorizzate nella memoria di preselezione.

* Anche se si sceglie FM1 o FM2, la stazione TP viene memorizzata in FM3.

PTY (tipo di programma)

Questa funzione permette di ascoltare una trasmissione del tipo scelto anche se quest'unità si trova in una modalità diversa da quella radio.

* Alcuni paesi non possiedono ancora emittenti PTY.

* In modalità di attesa TA, una stazione TP riceve la priorità rispetto ad una PTY.

* L'impostazione predefinita è "OFF".

1. Mantenere premuto il pulsante [DISP] per 1 secondo o più per passare al display di regolazione del parametro RDS.
2. Premere il pulsante [◀◀] o [▶▶] per scegliere "PTY".
3. Premere il pulsante [▲] o [▼] per scegliere "ON" o "OFF".

● ON:

"PTY" nel display si illumina e la modalità di attesa PTY viene attivata. Quando la stazione PTY scelta inizia a venire riprodotta, il suo nome appare sul display.

● OFF:

L'indicazione "PTY" scompare dal display e la modalità di attesa PTY viene cancellata.

4. Premere il pulsante [DISP] per tornare alla modalità precedente.

● Cancellazione di una trasmissione con interruzione PTY

Premere il pulsante [TA] durante una trasmissione PTY con interruzione e questa viene cancellata, quindi quest'unità torna alla modalità di attesa PTY.

Scelta di PTY

1. Mantenere premuto il pulsante **[DISP]** per 1 secondo o più per passare al display di regolazione del parametro RDS.
2. Premere il pulsante **[◀◀] o [▶▶]** per scegliere **"PTY SELECT"**.
3. Premere il pulsante **[ENT]**.
4. Premere un pulsante **[DIRECT]**. Potete anche premere **[▲]** o **[▼]** per scegliere il PTY desiderato.
5. Premere il pulsante **[DISP]** per tornare alla modalità precedente.

* Di seguito diamo le impostazioni predefinite memorizzate nei pulsanti **[DIRECT]**.

Numero di preselezione	Voce PTY	
	INGLESE	Indice
1	News	Notizie
2	Info	Informazioni
3	Pop M	Musica pop
4	Sport	Sport
5	Classics	Musica classica seria
6	Easy M	Musica easy

* La modalità di selezione PTY viene cancellata automaticamente 7 secondi dopo che una trasmissione PTY viene scelta.

Ricerca PTY

1. Mantenere premuto il pulsante **[DISP]** per 1 secondo o più per passare al display di regolazione del parametro RDS.
2. Premere il pulsante **[◀◀] o [▶▶]** per scegliere **"PTY SELECT"**.
3. Premere il pulsante **[ENT]**.
4. Premere il pulsante **[▶▶]** per ricercare una stazione PTY fra le frequenze superiori; premere **[◀◀]** per effettuare la ricerca fra le frequenze inferiori.

* Se non viene trovata nessuna stazione con la trasmissione PTY selezionata, l'unità ritorna in modalità di selezione PTY.

Memoria di preselezione PTY

1. Mantenere premuto il pulsante **[DISP]** per 1 secondo o più per passare al display di regolazione del parametro RDS.
2. Premere il pulsante **[◀◀] o [▶▶]** per scegliere **"PTY SELECT"**.
3. Premere il pulsante **[ENT]**.

4. Premere **[▲]** o **[▼]** per scegliere il tipo di trasmissione PTY desiderato.
Possono venire scelti i 29 tipi di trasmissione PTY che seguono.
5. Se si preme e si tiene premuto uno qualsiasi dei tasti **[DIRECT]** per 2 secondi o più a lungo, la trasmissione PTY selezionata viene immagazzinata nella memoria di quel canale preselezionato.

Voce PTY	
INGLESE	Indice
News	Notizie
Affairs	Eventi odierni
Info	Informazioni
Sport	Sport
Educate	Educazione
Drama	Drammi
Culture	Cultura
Science	Scienza
Varied	Varietà
Pop M	Musica pop
Rock M	Musica rock
Easy M	Musica easy
Light M	Musica leggera
Classics	Classici
Other M	Altra musica
Weather	Tempo
Finance	Finanza
Children	Per bambini
Social	Società
Religion	Religione
Phone In	Telefonate in diretta
Travel	Viaggi
Leisure	Tempo libero
Jazz	Jazz
Country	Country
Nation M	Musica nazionale
Oldies	Vecchi successi
Folk M	Musica folk
Document	Documentari

Trasmissioni di emergenza

Se si riceve una trasmissione di emergenza, tutte le operazioni della modalità funzioni vengono interrotte. Nel display appare il messaggio "**ALARM !**" ed è possibile ascoltare la trasmissione di emergenza.

● Annullamento di una trasmissione di emergenza

Se si preme il pulsante [TA] la ricezione della trasmissione di emergenza viene annullata.

Cambiamento della lingua del display PTY

Per i messaggi visualizzati nel display PTY, è possibile selezionare una delle 4 lingue disponibili (Inglese, tedesco, svedese o francese).

* L'impostazione predefinita è "**ENGLISH**".

1. Premere il pulsante [DISP] per passare al display di scelta della regolazione da fare.
2. Premere il pulsante [◀◀] o [▶▶] per scegliere "**LANGUAGE**".
3. Premere [▲] o [▼] per scegliere la lingua desiderata.
4. Premere il pulsante [DISP] per tornare alla modalità precedente.

Regolazione del volume TA, delle trasmissioni di emergenza (Alarm) e PTY

È possibile impostare il volume delle interruzioni TA, Alarm e PTY durante le interruzioni stesse.

* L'impostazione predefinita è "**15**".

Durante un'interruzione TA, Alarm o PTY, ruotare la manopola [ROTARY] per regolare il volume al livello desiderato (da 0 a 33).

* Quando le interruzioni TA, Alarm o PTY finiscono, il volume ritorna al livello che aveva prima delle interruzioni.

MP3/WMA

Che cosa è il sistema MP3?

Il sistema MP3 è un metodo di compressione audio classificato come Audio Layer 3 degli standard MPEG. Questo metodo di compressione audio si è talmente diffuso fra gli utenti di personal computer, da essere considerato ormai un formato standard.

Il sistema MP3 presenta i dati dell'audio originale compressi sino a circa il 10% della dimensione originale, con un'alta qualità sonora. Questo significa che 10 CD di musica possono venire registrati su un unico disco del tipo CD-R o CD-RW, per consentire un lungo tempo di ascolto senza dover continuamente procedere alla sostituzione dei CD.

Che cosa è il sistema WMA?

WMA è l'acronimo di Windows Media Audio, un formato di file audio sviluppato dalla Microsoft Corporation.

Note:

- *Riproducendo un file con il metodo DRM (Digital Rights Management = Gestione dei diritti digitali) mentre il sistema WMA è attivato, non viene emesso alcun suono audio (e l'indicatore WMA lampeggia.)*
- *Il termine Windows Media™ ed il logo Windows® sono marchi di fabbrica, o marchi di fabbrica depositati della Microsoft Corporation negli Stati Uniti e/o in altri Paesi.*

● Disattivazione del sistema DRM (Digital Rights Management = Gestione dei diritti digitali):

1. Quando si usa Windows Media Player 8, fare clic su TOOLS → OPTIONS → scheda COPY MUSIC, poi in COPY SETTINGS togliere la spunta dalla casella PROTECT CONTENT. Ricostruire poi i file.
2. Quando si usa Windows Media Player 9, fare clic su TOOL → OPTIONS → scheda MUSIC RECORD, poi nelle impostazioni Recording togliere la spunta dalla casella RECORD PROTECTED MUSIC. Ricostruire poi i file.
I file WMA realizzati su base personale sono utilizzati sotto la diretta responsabilità dell'utente.

Precauzioni per la creazione di dischi MP3 e WMA

● Valori di campionamento e di bit utilizzabili:

1. MP3: Frequenza di campionamento; 8 kHz - 48 kHz,
Bitrate 8 kbps - 320 kbps / VBR
2. WMA: Bitrate 48 kbps - 192 kbps

● Estensioni dei file

1. Aggiungere sempre l'estensione **“.MP3”** o **“.WMA”** ai file MP3 o WMA creati utilizzando lettere di codifica a un solo byte. Se si aggiunge al file una estensione diversa da quella specificata, o si dimentica di aggiungere l'estensione, il file non può venire riprodotto.
2. I file senza dati MP3 o WMA non vengono riprodotti. Se si tenta di riprodurre dei file che non contengono dati MP3 o WMA sul quadrante dell'ora compare l'indicazione “- - :- -”.

● Formato logico (File system)

1. Nel bruciare un file MP3 o WMA su un disco del tipo CD-R o CD-RW, selezionare sempre come formato "ISO9660 Level 1, 2", "JOLIET" o "Romeo". La normale riproduzione può non risultare possibile se il disco viene registrato con altri formati.
2. Il nome della cartella ed il nome del file possono venire visualizzati come titolo nel corso della riproduzione MP3/WMA, ma il titolo deve essere costituito da lettere alfabetiche e da numeri a singolo byte in numero inferiore a 64 (e senza contenere estensioni).
3. Non assegnare ad un file che si trova dentro una cartella lo stesso nome della cartella.

● Struttura delle cartelle

1. Non è possibile registrare dischi con cartelle costituite da oltre 8 livelli gerarchici.

● Numero dei file o delle cartelle

1. Possono essere riconosciuti sino a 255 file per cartella. Possono venire riprodotti sino a 510 file.
2. I brani vengono riprodotti nell'ordine di registrazione sul disco (e quindi non necessariamente nell'ordine in cui sono visualizzati sul computer).
3. Possono prodursi dei rumori a seconda del tipo di software di codificazione utilizzato per la registrazione.

Determinazione del tipo di file da riprodurre (funzione multi-seduta)

Se un disco contiene, mescolati, sia normali brani del tipo per CD, sia brani registrati con i sistemi MP3 o WMA, si può selezionare il tipo di brani registrati che si desiderano riprodurre.

* L'impostazione predefinita è "MULTI-SESS CD".

- Se un disco contiene un solo tipo di brano, ad esempio solo di tipo CD normale o solo MP3/WMA, scegliendo uno qualsiasi dei tipi si rende possibile la riproduzione.

- Per la riproduzione di dischi CCCD (CD a duplicazione controllata), scegliere come tipo CD.

1. Mantenere premuto il pulsante [BND] per 1 second o più.

Ad ogni pressione di questo tipo del pulsante, il tipo di riproduzione cambia da CD a MP3/WMA.

- **MULTI-SESS CD**

Solo durante la riproduzione di CD musicali.

- **MULTI-SESS MP3**

Solo durante la riproduzione di file MP3/WMA.

2. Ad impostazione completata, togliere il disco e reinsertirlo.

Funzione di espulsione di emergenza

Semplicemente premendo il pulsante [▲] il disco viene espulso anche se quest'unità è spenta.

1. Premere il pulsante [OPEN] per fare aprire la CONSOLE APRIBILE.

Nota:

- Se la CONSOLE APRIBILE non si apre del tutto, aprirla piano con la mano.

2. Premere il pulsante [▲]. Togliere il disco appena viene espulso.

3. Richiudere la CONSOLE APRIBILE.

Nota:

- Una volta tolto il disco, richiudere sempre la CONSOLE APRIBILE.

- Se si forza la ricarica automatica del CD, questo può subire dei danni.

- Se un CD (12 cm) viene lasciato nella posizione di espulsione per 15 secondi, il CD viene ricaricato automaticamente (ricarica automatica).

Ascolto di un disco già inserito nell'apparecchio

Premere il pulsante [SRC] per scegliere la modalità CD/MP3/WMA.

Quando quest'unità si porta in modalità CD/MP3/WMA, la riproduzione inizia automaticamente.

Se non vi sono dischi contenuti nell'apparecchio, sul display del titolo compare il messaggio "NO DISC" ("nessun disco").

La modalità cambia ad ogni successiva pressione del pulsante [SRC]. Le modalità non vengono visualizzate per componenti non collegati.

Radio → (DAB) → CD/MP3/WMA → (iPod BB) → (cambia CD) → (cambia DVD) → (TV) → AUX → Radio ...

Inserimento di un CD



1. Premere il pulsante [OPEN] per far apparire la fessura del CD dietro la CONSOLE APRIBILE.

2. Inserire il CD al centro della fessura per il CD, con il lato etichettato rivolto verso l'alto. Terminato l'inserimento la lettura del CD ha inizio automaticamente.

Note:

- Non inserire mai oggetti estranei nella fessura del CD.

- Se l'inserimento del CD risulta difficoltoso, può essere che nella fessura si trovi già inserito un altro disco, o che l'apparecchio non funzioni perfettamente e richieda una revisione.

- I dischi che non riportano i contrassegni  o  e i CD-ROM non possono essere riprodotti con questo apparecchio.

- Certi compact disc registrati su CDR/CD-RW possono risultare non utilizzabili.

3. Richiudere la CONSOLE APRIBILE.

PRECAUZIONE

Nel richiudere la CONSOLE APRIBILE, fare attenzione a non farsi prendere la mano o un dito.

Nota:

- Se la CONSOLE APRIBILE non si apre del tutto, aprirla piano con la mano.

- Caricato un CD, ricordarsi di chiudere la CONSOLE APRIBILE.

Pausa di riproduzione

1. Premere il pulsante [▶|||] per fare iniziare la pausa di riproduzione.
"PAUSE" appare sul display.
2. Per riprendere la riproduzione del CD, premere il pulsante [▶|||] di nuovo.

Visualizzazione dei titoli dei CD

L'apparecchio può visualizzare i dati dei titoli per dischi CD-Text/MP3/WMA ed i titoli inseriti sul disco dall'utente per mezzo di questo apparecchio.

1. Ad ogni pressione del pulsante [DISP] il display del titolo cambia nella sequenza seguente:

● Disco CD-TEXT

Utente → Brano → Disco (Artista) → Utente ...

● Disco MP3/WMA

Brano → Cartella → Titolo (Album) → Artista → Brano ...

Note:

- Se il CD in corso di riproduzione non è CD-text o se non sono stati inseriti titoli da parte dell'utente, sul display compare il messaggio "NO TITLE".
- Se un disco MP3/WMA non possiede tag, "NO TAG" appare sul display.
- I file MP3, supportano tag ID3 Ver. 2.3 / 2.2 / 1.1 / 1.0.
- Viene data la priorità alla visualizzazione di tag di Ver. 2.3 / 2.2.
- Nel caso dei tag di album per file WMA, viene data la priorità alle informazioni scritte nello header dell'estensione.
- I tag possono visualizzare solo caratteri ASCII.

Scelta di un brano

● Salto in avanti

1. Premere [▶▶▶] per saltare all'inizio del brano successivo.
2. Ad ogni pressione di [▶▶▶] si passa all'inizio del brano successivo.

● Salto all'indietro

1. Premere [◀◀◀] per saltare all'inizio del brano attuale.
2. Premere [◀◀◀] per saltare all'inizio del brano precedente.

Avanzamento e ritorno rapidi

● Avanzamento rapido

1. Mantenere premuto il pulsante [▶▶▶] per 1 secondo o più.

● Ritorno rapido

1. Mantenere premuto il pulsante [◀◀◀] per 1 secondo o più.

* Per i dischi MP3/WMA, l'inizio della ricerca ed il passaggio da un brano all'altro richiede tempo. Inoltre, il tempo di riproduzione può non essere del tutto esatto.

Selezione delle cartelle

Questa funzione consente di ricercare e selezionare una cartella contenente dei file del tipo MP3 e WMA e di iniziare la riproduzione dal primo brano della cartella stessa.

1. Premere il pulsante [▼] o [▲].
Premere il pulsante [▲] per passare alla cartella successiva. Premere il pulsante [▼] per passare alla cartella precedente.
2. Per scegliere un brano, premere il pulsante [◀◀◀] o [▶▶▶].

Funzione di ritorno all'inizio

La funzione di ritorno all'inizio riporta il lettore CD in corrispondenza del primo brano del disco. Per passare alla riproduzione del primo brano del disco (brano No. 1) premere il pulsante [BND].

* Nel caso della riproduzione di brani del tipo MP3 o WMA, si ritorna all'inizio del primo brano della cartella in corso di lettura.

Altre funzioni di riproduzione

● Riproduzione a scansione

Questa funzione consente di individuare e riprodurre i primi 10 secondi di tutti i brani contenuti nel disco.

1. Premere il pulsante **[SCN]** per eseguire la riproduzione a scansione.

“**TRACK SCN**” appare sul display.

* La riproduzione a scansione ha inizio dal brano successivo a quello in corso di riproduzione.

● Riproduzione a scansione di cartelle

Questa funzione consente di individuare e riprodurre i primi 10 secondi del primo brano di tutte le cartelle contenute in un disco del tipo MP3 o WMA.

1. Tenere premuto il pulsante **[SCN]** per 1 secondo o più ed eseguire la riproduzione a scansione di una cartella.

“**ALL SCN**” appare sul display.

* La riproduzione a scansione della cartella ha inizio dalla cartella successiva a quella in corso di riproduzione.

● Riproduzione ripetuta

Questa funzione consente di riprodurre ripetutamente il brano in corso di lettura.

1. Premere il pulsante **[RPT]** per eseguire la riproduzione ripetuta.

“**TRACK RPT**” appare sul display.

● Riproduzione ripetuta di cartelle

Questa funzione consente di riprodurre ripetutamente il brano, in corso di lettura, contenuto in una cartella del tipo MP3 o WMA.

1. Tenere premuto il pulsante **[RPT]** per 1 secondo o più ed eseguire la riproduzione ripetuta di una cartella.

“**ALL RPT**” appare sul display.

● Riproduzione casuale

Questa funzione consente di riprodurre in un ordine casuale tutti i brani contenuti sul disco.

1. Premere il pulsante **[RDM]** per eseguire la riproduzione casuale.

“**TRACK RDM**” appare sul display.

● Riproduzione in ordine casuale delle cartelle

Questa funzione consente di riprodurre in un ordine casuale tutti i brani di tutte le cartelle contenute su un disco registrato con le modalità MP3 o WMA.

1. Tenere premuto il pulsante **[RDM]** per 1 secondo o più ed eseguire la riproduzione casuale di una cartella.

“**ALL RDM**” appare sul display.

● Cancellazione della riproduzione

1. Premere il tasto di funzione premuto in precedenza.

Per cambiare l'impostazione

1. Mantenere premuto il pulsante [DISP] per 1 secondo o più per passare al display di regolazione dei parametri.
2. Premere [◀◀] o [▶▶] per scegliere la "voce".
"CONTRAST" ↔ "ILLUMI" ↔ "SCRN SVR" ↔ "MESSAGE INPUT" ↔ "SCROLL" ↔ "DIMMER" ↔ "BLINK LED" ↔ "A-CANCEL" ↔ "TEL-SEL" ↔ "TEL-SP" ↔ "TEL-SW" ↔ "SYSTEM CHECK"
3. Premere [▲] o [▼] per scegliere il "valore desiderato".
 - * Se sul display lampeggia "ENT", potete premere [ENT] per regolare il valore da impostare.
 - * Dopo aver completate le impostazioni, premere il pulsante [DISP] per tornare alla modalità precedente.

● Regolazione del contrasto

Potete regolare il contrasto del display in modo adatto all'angolazione di installazione di quest'unità.

* L'impostazione predefinita è "10". (Campo di regolazione: da 1 a 16)

2-1. Scegliere "CONTRAST".

3-1. Premere il pulsante [▲] o [▼] per regolare il contrasto.

● Impostazione dell'illuminazione di pulsanti e del display (solo DXZ379RMP)

* L'impostazione predefinita è "AMBER".

2-1. Scegliere "ILLUMI".

3-1. Premere il pulsante [▲] o [▼] per scegliere "GREEN" o "AMBER".

● Attivazione e disattivazione della funzione salvaschermo

Questa unità è dotata di una funzione salvaschermo che permette di visualizzare vari tipi di schermi e caratteri nell'area di stato operativo del display in ordine casuale. Si può attivare o disattivare questa funzione. Se si esegue un'operazione con i tasti mentre è attivata la funzione salvaschermo, la visualizzazione operativa corrispondente all'operazione con i tasti appare per circa 30 secondi e quindi riappare la visualizzazione del salvaschermo.

* L'impostazione predefinita è "ON".

2-1. Scegliere "SCRN SVR".

3-1. Premere il pulsante [▲] o [▼] per scegliere l'impostazione desiderata.

Ogni volta che si preme il tasto [▲] o [▼], l'impostazione cambia nell'ordine seguente:

"MESSAGE" ↔ "ON" ↔ "OFF"

● Inserimento di informazioni e messaggi

Possono essere memorizzati, e visualizzati a partire da qualsiasi modalità, messaggi di sino a 30 caratteri di lunghezza.

* L'impostazione predefinita è "WELCOME TO CLARION".

2-1. Scegliere "MESSAGE INPUT".

3-1. Premere il pulsante [ENT].

3-2. Mantenere premuto il pulsante [BND] per 1 secondo o più per cancellare il messaggio vecchio.

3-3. Premere il pulsante [◀◀] o [▶▶] per spostare il cursore.

3-4. Premere il pulsante [BND] per scegliere un tipo di carattere. Ogni volta che si preme il pulsante [BND], il tipo di carattere cambia nell'ordine seguente:

Maiuscole → Numeri → Simboli → Umlaut → Maiuscole ...

3-5. Premere [▲] o [▼] per scegliere il carattere desiderato.

3-6. Ripetere le fasi da 3-3 a 3-5 per impostare i 30 caratteri del messaggio.

3-7. Tenere premuto il pulsante [ENT] per 2 secondi o più per memorizzare il messaggio.

* Mantenere premuto il pulsante [BND] per 1 secondo o più per cancellare il messaggio. Tener poi premuto il pulsante [ENT] per 2 secondi o più per memorizzare il messaggio ed il messaggio torna alla sua impostazione predefinita.

● Impostazione del metodo di scorrimento dei titoli

Predisporre la modalità di scorrimento per le funzioni CD-TEXT, MP3/WMA TITLE.

* L'impostazione predefinita è "ON".

2-1. Scegliere "SCROLL".

3-1. Premere il pulsante [▲] o [▼] per scegliere "ON" o "OFF".

• **ON:**

Per lo scorrimento automatico

• **OFF:**

Per lo scorrimento una sola volta

● Impostazione del dimmer automatico

Si può regolare il dimmer su "ON" o "OFF".

* L'impostazione predefinita è "ON".

2-1. Scegliere "DIMMER".

3-1. Premere il pulsante [▲] o [▼] per scegliere "ON" o "OFF".

● Indicatore antifurto

L'indicatore rosso antifurto è una funzione atta a prevenire i furti. Quando il DCP viene rimosso dall'unità, l'indicatore lampeggia.

* L'impostazione predefinita è "OFF".

2-1. Scegliere "BLINK LED".

3-1. Premere il pulsante [▲] o [▼] per scegliere "ON" o "OFF".

● Impostazione dell'amplificatore esterno

* L'impostazione predefinita è "OFF".

2-1. Scegliere "A-CANCEL".

3-1. Premere il pulsante [▲] o [▼] per scegliere "ON" o "OFF".

• ON:

Da usare con un amplificatore esterno.

• OFF:

Da usare con un amplificatore interno.

● Impostazione della modalità di collegamento per telefoni cellulari (AUX/CeNET)

Le telefonate ricevute possono venire riprodotte dai diffusori collegati a quest'unità.

* L'impostazione predefinita è "AUX".

2-1. Scegliere "TEL-SEL".

3-1. Premere il pulsante [▲] o [▼] per scegliere "AUX" o "CENET".

• AUX:

La presa di ingresso AUX del pannello anteriore serve per l'ingresso audio di segnale di telefoni cellulari, mentre la presa d'ingresso AUX viene usata per collegarsi ad un apparecchio AUX BLUETOOTH BB (BLT373) (venduto separatamente).

• CENET:

Il cavo di ingresso CENET serve per ricevere il segnale audio da telefoni cellulari, dove un cavo CeNET viene collegato ad un telefono cellulare (BLT433 o TEL-002) (opzionale).

● Impostazione dell'uscita per diffusori per il telefono cellulare

* L'impostazione predefinita è "RIGHT".

* Per riprodurre telefonate, impostare l'interruzione per telefoni cellulari su "ON".

2-1. Scegliere "TEL-SP".

3-1. Premere il pulsante [▲] o [▼] per scegliere "RIGHT" o "LEFT".

• RIGHT:

Le telefonate possono venire riprodotte dal diffusore destro di quest'unità.

• LEFT:

Le telefonate possono venire riprodotte dal diffusore sinistro di quest'unità.

● Impostazione dell'interruzione per telefono cellulare

Se si collega quest'unità con il telefono cellulare tramite un cavo venduto separatamente, è possibile ascoltare le chiamate telefoniche tramite i diffusori dell'automobile.

* L'impostazione predefinita è "OFF".

2-1. Scegliere "TEL-SW".

3-1. Premere il pulsante [▲] o [▼] per scegliere l'impostazione desiderata. Ogni volta che si preme il tasto [▲] o [▼], l'impostazione cambia nell'ordine seguente:

"ON" ↔ "OFF" ↔ "MUTE"

• ON:

Le telefonate ricevute possono venire riprodotte dai diffusori collegati a quest'unità.

* Durante l'ascolto di telefonate via i diffusori della vettura, il volume può venire regolato girando la manopola [ROTARY].

• OFF:

Quest'unità continua a funzionare normalmente anche quando il telefono cellulare è in uso.

• MUTE:

L'audio dell'unità viene disattivato durante le chiamate telefoniche.

Nota:

* Se si collega un corredo viva-voce, assicurarsi che l'impostazione sia ON per poter ricevere l'audio delle telefonate tramite il sistema.

● Controllo del sistema

Questa funzione permette di controllare il sistema quando necessario dalla modalità di regolazione.

2-1. Scegliere "SYSTEM CHECK".

3-1. Mantenere premuto il pulsante [ENT] per 1 secondo o più.

"SYSTEM CHECK" appare nel display e poi quest'unità si porta alla modalità precedente di funzionamento.

Digitazione di titoli

Si possono memorizzare titoli da fino a 10 caratteri e visualizzarli poi per CD, cambia CD e stazioni TV. Il numero di titoli memorizzabili in ciascuna modalità è il seguente.

Modalità	Numero di titoli
Modalità CD	50 titoli
Modalità TV	20 titoli

Modalità cambia CD	Numero di titoli
DCZ628 collegato	100 titoli

1. Premere il pulsante [SRC] per selezionare la modalità nella quale si desidera inserire il titolo (CD, cambia CD o TV).
2. Selezionare e riprodurre un CD nel cambia CD o sintonizzarsi su una stazione TV per la quale si desidera immettere un titolo.
3. Mantenere premuto il pulsante [DISP] per 1 secondo o più.
4. Premere il pulsante [◀◀] o [▶▶] per scegliere "TITLE INPUT".
5. Premere il pulsante [ENT].
IL display passa alla modalità di digitazione di titoli.
6. Premere il pulsante [◀◀] o [▶▶] per spostare il cursore.
7. Premere il pulsante [BND] per scegliere un tipo di carattere. Ogni volta che si preme il pulsante [BND], il tipo di carattere cambia nell'ordine seguente:
Maiuscole → Numeri → Simboli → Umlaut → Maiuscole ...
8. Premere [▲] o [▼] per scegliere il carattere desiderato.
9. Ripetere le fasi da 6 a 8 per digitare fino a 10 caratteri per il titolo.
10. Tenere premuto il pulsante [ENT] per 2 secondi o più per memorizzare il titolo.

Cancelazione di titoli

1. Selezionare e riprodurre un CD nel cambia CD o sintonizzarsi su una stazione TV per la quale si desidera immettere un titolo.
2. Mantenere premuto il pulsante [DISP] per 1 secondo o più.
3. Premere il pulsante [◀◀] o [▶▶] per scegliere "TITLE INPUT".
4. Premere il pulsante [ENT].
IL display passa alla modalità di digitazione di titoli.
5. Mantenere premuto il pulsante [BND] per 1 secondo o più.
Tutti i caratteri del titolo scompaiono.
6. Tenere premuto il pulsante [ENT] per 2 secondi o più per memorizzare le impostazioni fatte.

Funzione AUX

Questo sistema possiede una presa di ingresso dall'esterno sul pannello anteriore in modo da permettere la riproduzione di segnale audio da componenti esterni.

● Scelta della sensibilità AUX IN

Quando del segnale audio da componenti esterni viene ricevuto ma è difficile da udire anche regolando il volume, impostare la sensibilità nel modo seguente.

* L'impostazione predefinita è "MID".

1. Mantenere premuto il pulsante [DISP] per 1 secondo o più.
2. Scegliere "AUX SENS".
3. Premere il pulsante [▲] o [▼] per scegliere "LOW", "MID" o "HIGH".

6. USO DEGLI ACCESSORI

Operazioni iPod BB

● iPod BB

Questa sezione descrive le operazioni possibili usando un'interfaccia CeNET iPod Interface (EA-1276E). (D'ora in poi, il termine "iPod Interface (EA-1276E)" verrà abbreviato in iPod BB.)

Nota:

- Per maggiori dettagli sui collegamenti e l'uso dell'iPod BB, consultare il manuale dell'utente dell'iPod BB.

Collegamento di un iPod

Se un iPod viene collegato all'interfaccia iPod BB, "Ripeti" nell'iPod diviene invece "Riproduzione ripetuta di tutti i brani". Analogamente, "Casuale" nell'iPod diviene:

- Riproduzione "Casuale (Album)" → Riproduzione casuale
- Riproduzione "Casuale (Brani)" → Riproduzione casuale di tutti i brani

L'interfaccia iPod BB ha due modalità di scelta dei brani, la "modalità di riproduzione" e la "modalità del menu dell'iPod". Premere il pulsante [BND] per passare dall'una all'altra.

Scegliere iPod BB Interface

1. Premere il pulsante [SRC].

La riproduzione inizia dall'ultimo file riprodotto col solo iPod o attraverso iPod BB.

Nota:

- Le seguenti operazioni nella modalità di riproduzione sono uguali a quella nella modalità CD:

* **Scelta dei brani:** [◀◀], [▶▶]

* **Avanzamento e ritorno rapidi:** [◀◀], [▶▶]

* **Pausa:** [⏸]

Per dettagli, consultare "Operazioni CD/MP3/WMA" (pagina 132-135).

Altre funzioni di riproduzione (in modalità di riproduzione)

Note:

- Queste funzioni non sono supportate nella modalità del menu dell'iPod.
- La funzione di riproduzione casuale impostata nell'iPod o in modalità iPod BB rimane la stessa anche dopo il collegamento o scollegamento dell'iPod.
- L'iPod BB può venire impostato simultaneamente per le modalità di ripetizione di tutti i brani e la riproduzione casuale di tutti i brani. Il display appare nel modo seguente:

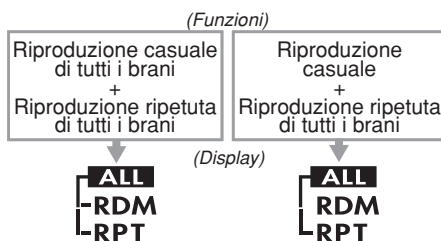

● Riproduzione ripetuta

Riproduzione ripetuta di un brano.

1. Premere il pulsante [RPT].

● Riproduzione ripetuta di tutti i brani

Vengono riprodotti ripetutamente tutti i brani di una categoria scelta.

1. Mantenere premuto il pulsante [RPT] per 1 secondo o più.

● Riproduzione casuale

Vengono riprodotti tutti gli album di una categoria scelta in ordine casuale.

(Corrisponde al comando "Casuale (Album)" dell'iPod.)

1. Premere il pulsante [RDM].

● Riproduzione casuale di tutti i brani

Vengono riprodotti tutti i brani di una categoria scelta in un ordine casuale. (Corrisponde al comando "Casuale (Brani)" dell'iPod.)

1. Mantenere premuto il pulsante [RDM] per 1 secondo o più.

● Cancellazione della riproduzione

1. Premere lo stesso pulsante un'altra volta.

Nota:

- Se la modalità di riproduzione ripetuta di tutti i brani viene cancellata, la riproduzione cessa quando tutti i brani vengono riprodotti.

Scelta di una categoria dal menu dell'iPod

1. Premere il pulsante **[BND]** per scegliere la modalità del menu dell'iPod.
Vengono visualizzate le categorie del menu dell'iPod.

Nota:

- Le operazioni in modalità di riproduzione ripetuta e casuale non sono supportate in modalità del menu dell'iPod.

2. Premere il pulsante **[▲]** o **[▼]** per cambiare categoria.

Le categorie del menu dell'iPod cambiano nell'ordine seguente:

"PLAY LISTS" ↔ "COMPOSERS" ↔
"GENRES" ↔ "SONGS" ↔ "ALBUMS" ↔
"ARTISTS" ↔ ...

Nota:

La modalità del menu dell'iPod può venire cancellata eseguendo una delle seguenti operazioni:

- Premere il pulsante **[BND]**.
 - Quando viene visualizzata la schermata di scelta di una categoria, premere il pulsante **[▶▶]**.
3. Premere il pulsante **[▶▶]** per scegliere una categoria.
 4. Quando viene visualizzato il nome dei brani, premere il pulsante **[▶▶]**.
La riproduzione inizia dal primo brano della categoria scelta e la modalità del menu dell'iPod viene cancellata.
 - * Le cartelle secondarie possono venire visualizzate, a seconda della categoria.
In questo caso, usare i pulsanti **[▲]** e **[▼]** per passare da una cartella secondaria all'altra, poi usare il pulsante **[▶▶]** per scegliere quella desiderata.
 - * Quando il display del nome dei brani è visualizzato, premendo il pulsante **[◀◀]** si torna al display del nome della cartella al momento riprodotta.
 5. Usare i pulsanti **[▲]** e **[▼]** per scegliere un brano da una categoria.

Scelta di una categoria facendo uso della memoria di preselezione

1. Premere il pulsante **[BND]** per scegliere la modalità del menu dell'iPod.

La categoria può venire determinata nel modo seguente con i pulsanti **[DIRECT]** (1-6).

[1] : PLAY LISTS

[2] : ARTISTS

[3] : ALBUMS

[4] : SONGS

[5] : GENRES

[6] : COMPOSERS

2. Premere il pulsante **[DIRECT]** (1--6) per scegliere una categoria.

* Le cartelle secondarie possono venire visualizzate, a seconda della categoria.

In questo caso, usare i pulsanti **[▲]** e **[▼]** per passare da una cartella secondaria all'altra, poi usare il pulsante **[▶▶]** per scegliere quella desiderata.

3. Quando viene visualizzato il nome dei brani, premere il pulsante **[▶▶]**.

La riproduzione inizia dal primo brano della categoria scelta e la modalità del menu dell'iPod viene cancellata.

* Usare i pulsanti **[▲]** e **[▼]** per scegliere un brano da una categoria.

Il display dei titoli

Quest'unità supporta la visualizzazione di informazioni sui titoli trasmesse da un iPod collegato.

- Il codice dei caratteri è quello UTF-8; i caratteri visualizzabili sono quelli alfanumerici latini, alcuni simboli ed alcuni umlaut.
- I caratteri non supportati vengono sostituiti da asterischi (*).

Operazioni col cambia CD

Nota:

• Le seguenti operazioni sono uguali a quelle della modalità CD:

* **Pausa**

* **Scelta dei brani**

* **Avanzamento e ritorno rapidi**

* **Riproduzione a scansione**

* **Riproduzione ripetuta**

* **Riproduzione casuale**

Per dettagli, consultare "Operazioni CD/MP3/WMA" (pagina 132-135).

Funzioni del cambia CD

Quando un cambia CD opzionale viene collegato ad un cavo CeNET, quest'unità ne controlla tutte le funzioni. Quest'unità può controllare un totale di 2 cambia CD.

Premere il pulsante [SRC] e scegliere la modalità del cambia CD per dare inizio alla riproduzione. Se si sono collegati 2 cambia CD, premere il pulsante [SRC] per scegliere quello da usare.

* Se "NO MAG" appare nel display, inserire il caricatore nel cambia CD. "D-CHECK" appare nel display durante il caricamento (e controllo) del caricatore.

* Se "NO DISC" appare nel display, espellere il caricatore ed inserire dei dischi in ciascuna fessura. Ricaricare quindi il caricatore nel cambia CD.

Nota:

• *Certi compact disc registrati su CDR/CD-RW possono risultare non utilizzabili.*

PRECAUZIONE

I CD-ROM possono non venire riprodotti da alcuni modelli di cambia CD.

Visualizzazione dei titoli dei CD

L'apparecchio può visualizzare i dati dei titoli per dischi CD-text ed i titoli impostati dall'utente.

* I dati dei titoli CD-text possono venire visualizzati da quest'unità solo se è collegata ad un DCZ628.

1. Premere il pulsante [DISP] per cambiare il display del titolo.

Note:

• Se il CD in corso di riproduzione non è CD-text o se non sono stati inseriti titoli da parte dell'utente, sul display compare il messaggio "NO TITLE".

• Se il titolo del disco o di un brano di un disco CD-text non viene inserito, l'indicazione "NO TITLE" appare sul display.

Procedura di scorrimento di un titolo

Impostare "SCROLL" su "ON" o "OFF".

(L'impostazione predefinita è "ON". Consultare la sottosezione "Impostazione del metodo di scorrimento dei titoli" della sezione "Operazioni comuni alle varie modalità").

● **Quando impostato su "ON"**

Il titolo continua a scorrere automaticamente.

● **Quando impostato su "OFF"**

Per lo scorrimento una sola volta.

Scelta di un CD

1. Premere [▲] o [▼] per scegliere il tipo di disco desiderato.

* Se un CD non viene caricato nella fessura del caricatore, la pressione del pulsante [▲] o [▼] non ha alcun effetto.

Altre funzioni di riproduzione

● Riproduzione a scansione di un disco

La riproduzione a scansione di un disco trova e riproduce i primi 10 secondi del primo brano di ciascun disco del cambia CD attualmente scelto. Questa funzione continua automaticamente fino a che non viene cancellata.

* La riproduzione a scansione di un disco è utile per scegliere un disco desiderato.

1. Mantenere premuto il pulsante **[SCN]** per 1 secondo o più. “**ALL SCN**” appare nel display e la riproduzione a scansione del disco ha inizio.

● Riproduzione ripetuta di dischi

Dopo che tutti i brani del disco attuale sono stati riprodotti, la riproduzione ripetuta del disco riproduce automaticamente il disco attuale dal primo brano in poi. Questa funzione continua automaticamente fino a che non viene cancellata.

1. Mantenere premuto il pulsante **[RPT]** per 1 secondo o più. “**ALL RPT**” appare nel display e la riproduzione ripetuta del disco ha inizio.

● Riproduzione casuale di un disco

La riproduzione casuale di dischi sceglie e riproduce brani o dischi automaticamente in ordine casuale. Questa funzione continua automaticamente fino a che non viene cancellata.

1. Mantenere premuto il pulsante **[RDM]** per 1 secondo o più, “**ALL RDM**” appare nel display e la riproduzione casuale del disco ha inizio.

● Cancellazione della riproduzione

1. Premere il tasto di funzione premuto in precedenza.

Operazioni col cambia DVD

Collegando un cambia DVD opzionale che supporti i collegamenti CeNET, quest'unità può venire usata per controllare un cambia DVD. Per riprodurre dei DVD si richiede un monitor opzionale.

- Le funzioni di controllo e visualizzazione del DVD supportate da quest'unità sono limitate; essa non supporta tutte le funzioni di un cambia DVD.

Per ottenere una piena funzionalità, usare il telecomando in dotazione al vostro cambia DVD. Per dettagli, consultare il manuale dell'utente in dotazione al cambia DVD.

Nota:

- Le seguenti operazioni sono uguali a quelle della modalità CD e cambia CD:

* **Pausa**

* **Scelta dei brani**

* **Avanzamento e ritorno rapidi**

* **Riproduzione a scansione**

* **Riproduzione ripetuta**

* **Riproduzione casuale**

Per dettagli, consultare "**Operazioni CD/MP3/WMA**" (pagina 132-135) e "**Operazioni col cambia CD**" (pagina 141).

Operazioni con un televisore

Nota:

• Le seguenti operazioni sono uguali a quelle della modalità radio:

* **Scelta dei canali**

* **Memorizzazione di canali**

* **Richiamo di canali memorizzati**

* **Memorizzazione automatica**

* **Scansione preselezioni**

Per dettagli, consultare "Operazioni radio" (pagina 126-127).

Funzioni del sintonizzatore televisivo

Quando un sintonizzatore televisivo viene collegato ad un cavo CeNET, quest'unità ne controlla tutte le funzioni. L'uso del televisore richiede un sintonizzatore televisivo ed un monitor.

Guardare la televisione

1. Premere il pulsante [SRC] per scegliere la modalità della televisione.
2. Premere il pulsante [BND] per scegliere la banda di frequenza televisiva (TV1 o TV2). A ciascuna pressione del pulsante si passa da TV1 a TV2.
3. Premere il pulsante [◀◀] o [▶▶] per mettere in sintonia la stazione televisiva desiderata.

Visione di un video

Il sintonizzatore televisivo possiede un terminale di ingresso per videoregistratori al quale è possibile collegare un componente esterno. Collegare un lettore di videocassette a 12 V (modalità VCP) o un registratore di videocassette (modalità VCR) al terminale di ingresso corrispondente del sintonizzatore televisivo.

* L'impostazione predefinita è "TV".

1. Mantenere premuto il pulsante [DISP] per 1 secondo o più per passare al display di regolazione dei parametri.
2. Premere il pulsante [◀◀] o [▶▶] per scegliere "TV/VTR".
3. Mantenere premuto il pulsante [ENT] per 1 secondo o più per impostare la modalità "VTR".
4. Per tornare alla visione di programmi televisivi, mantenere premuto il pulsante [DISP] per 1 secondo o più per passare al display di regolazione dei parametri.

5. Premere il pulsante [◀◀] o [▶▶] per scegliere "TV/VTR".
6. Mantenere premuto il pulsante [ENT] per 1 secondo o più per impostare la modalità "TV".

Impostazione dell'area di ricezione televisiva

Se si sceglie l'area televisiva (area di ricezione televisiva), l'impostazione dell'area di ricezione televisiva del sintonizzatore cambia.

1. Mantenere premuto il pulsante [DISP] per 1 secondo o più per passare al display di regolazione dei parametri.
2. Premere il pulsante [◀◀] o [▶▶] per scegliere "TV AREA".
3. Premere il pulsante [▲] o [▼] per scegliere l'area di ricezione.
4. Premere il pulsante [DISP] per tornare alla modalità precedente.

Impostazione della modalità di ricezione dell'antenna televisiva

Potete cambiare l'impostazione dell'area di ricezione dell'antenna televisiva collegata al sintonizzatore televisivo.

* L'impostazione predefinita è "ON".

1. Mantenere premuto il pulsante [DISP] per 1 secondo o più per passare al display di regolazione dei parametri.
2. Premere il pulsante [◀◀] o [▶▶] per scegliere "TV DIVER".
3. Premere il pulsante [▲] o [▼] per scegliere "ON" o "OFF".
 - **ON:**
L'impostazione diviene ON.
 - **OFF:**
L'impostazione diviene OFF.
4. Premere il pulsante [DISP] per tornare alla modalità precedente.

Operazioni con la radio digitale / DAB

Funzioni di controllo DAB

Se un cavo CeNET viene usato per collegare un apparecchio DAB (DAH923) (opzionale), se ne possono usare tutte le funzioni.

Ascolto di stazioni DAB

1. Premere il pulsante [SRC] per scegliere la modalità DAB.
2. Quando quest'unità riceve una stazione DAB, il display cambia nell'ordine seguente:
Frequenza del canale → nome del servizio

Cambiamento del display

1. Premere il pulsante [DISP] per scegliere il display desiderato.

Note:

- Il numero dei programmi e dei tempi di trasmissione dipendono dalle stazioni DAB.
- Quando il segnale DAB è debole, l'uscita audio viene silenziata.

Sintonizzazione automatica

1. Premere il pulsante [SRC] per scegliere la modalità DAB.
2. Mantenere premuto il pulsante [◀◀] o [▶▶] per 1 secondo o più.

“DAB” si accende nel display quando l'unità principale riceve una stazione DAB.

- * Quando non riesce a trovare una stazione DAB, l'unità principale interrompe la ricerca della sintonia. Il display torna alla modalità precedente.

Sintonizzazione manuale

1. Premere il pulsante [SRC] per scegliere la modalità DAB.
2. Mantenere premuto il pulsante [BND] per 1 secondo o più. “MANU” si accende nel display.
3. Premere il pulsante [◀◀] o [▶▶] per scegliere una stazione.
 - * Se non viene fatta alcuna operazione per oltre 7 secondi, la sintonizzazione manuale viene cancellata ed il display torna alla modalità precedente.

Cambio di programma

1. Premere il pulsante [SRC] per scegliere una stazione DAB.
2. Premere il pulsante [◀◀] o [▶▶] per cambiare il programma della stazione DAB.

Note:

- Il nome del programma potrebbe essere lo stesso nel caso di certi programmi DAB.

Scansione programmi

Questa funzione esegue una scansione di tutti i programmi ricevibili da una stazione DAB in modo che ogni programma venga ricevuto in sequenza per una durata di 10 secondi. Questa funzione è utile quando si vuole cercare un programma desiderato.

1. Premere il pulsante [SRC] per scegliere una stazione DAB.
2. Eseguire le operazioni seguenti, a seconda del modello collegato.

Premere il tasto di [▶▶] _{ENT}. Appare il messaggio “SRVC SCN” e l'unità principale inizia a scansionare ogni programma in sequenza per 10 secondi. Mentre l'unità principale esegue la scansione, sul display appare il nome del programma scansionato.

3. Per interrompere la scansione dei programmi quando si è sintonizzato il programma desiderato:

Premere il pulsante [▶▶] _{ENT}.

Memorizzazione manuale

L'unità è dotata di una funzione di memorizzazione manuale per i programmi DAB. È possibile preselezionare fino a 18 programmi nei pulsanti delle preselezioni (6 programmi per pulsante).

[M1], [M2] e [M3]

1. Premere il pulsante [SRC] per scegliere la modalità DAB.
2. Mantenere premuto il pulsante [BND] per 1 secondo o più per scegliere una delle voci viste qui sopra.
3. Premere il pulsante [◀◀] o [▶▶] per scegliere un programma desiderato.
4. Mantenere premuto un pulsante [DIRECT] (da 1 a 6) per 2 secondi o più per memorizzare il programma.

Note:

- Il programma a interruzione (PTY o INFO) non può venire scritto nella memoria manuale.

Richiamo di un programma preselezionato

1. Premere il pulsante **[SRC]** per scegliere la modalità DAB.
2. Premere il pulsante **[BND]**. Ogni volta che si preme il tasto **[BND]**, il display cambia nell'ordine seguente:
[M1] → [M2] → [M3] → [M1]...
3. Premere uno dei pulsanti **[DIRECT]** o **[▲]** / **[▼]** per reinizializzare un programma preselezionato.

Nota:

- Tenere premuto il pulsante **[DIRECT]** per 2 secondi o più per memorizzare il programma al momento ricevuto. (Memorizzazione manuale)

INFO (annunci)

In modalità di attesa INFO, quando il programma di annunci ha inizio, l'unità principale passa automaticamente al programma di annunci selezionato.

● Impostazione della modalità di attesa INFO

Se si preme e si tiene premuto il tasto **[TA]** per 1 secondo o più a lungo, sul display si illumina l'indicazione "INFO" e l'unità principale viene impostata nella modalità di attesa INFO fino a quando viene trasmesso l'annuncio selezionato. Quando inizia la trasmissione dell'annuncio selezionato, la voce dell'annuncio appare sul display. Mantenendo premuto il pulsante **[TA]** per 1 secondo o più mentre è in corso di ricezione l'annuncio selezionato, la ricezione della trasmissione dell'annuncio selezionato viene annullata e l'unità principale torna in modalità di attesa INFO.

● Annullamento della modalità di attesa INFO

Per annullare la modalità di attesa INFO, premere e tenere premuto il tasto **[TA]** per 1 secondo o più a lungo.

● Selezione informazioni

Questa funzione serve per selezionare l'ATTIVAZIONE (ON) o la DISATTIVAZIONE (OFF) delle informazioni in modalità di interruzione delle informazioni.

È possibile attivare fino a 6 elementi di informazione a scelta.

È possibile effettuare la selezione tra gli 6 elementi elencati qui sotto:

Voce INFORMAZIONE	
INGLESE	Indice
Travel	Notizie flash sui trasporti
Warning	Avvertimento / Servizio
News	Notizie flash
Weather	Notizie flash sul tempo della regione
Event	Annuncio di eventi
Special	Eventi speciali

1. Eseguire le operazioni seguenti, a seconda del modello collegato.
Mantenere premuto il pulsante **[DISP]** per 1 secondo o più per passare al display di regolazione del parametro RDS.
2. Premere il pulsante **[◀◀]** o **[▶▶]** per scegliere "INFO SELECT", poi premere **[ENT]** per scegliere la modalità "INFO SELECT".
3. Premere **[◀◀]** o **[▶▶]** per scegliere una voce di informazione. È possibile effettuare la selezione tra gli 6 elementi elencati qui sotto:
Travel → Warning → News → Weather → Event → Special → Travel → ...
4. Premere il pulsante **[▲]** o **[▼]** per portare la voce di informazione su ON o OFF.
5. Premere il pulsante **[ENT]** per tornare alla modalità precedente.
6. Premere il pulsante **[DISP]** per tornare al display precedente.

● Funzione AF fra RDS e DAB

Quando lo stesso programma viene trasmesso sia da stazioni RDS e DAB e questa funzione è ON, quest'unità passa automaticamente alla trasmissione più chiara.

* Questo è possibile solo con unità DAB DAH923 DAB opzionali.

* L'impostazione predefinita è "ON".

1. Mantenere premuto il pulsante [DISP] per 1 secondo o più per passare al display di regolazione del parametro RDS.
2. Premere il pulsante [◀◀] o [▶▶] per scegliere "LINK ACT".
3. Premere il pulsante [▲] o [▼] per scegliere "ON" o "OFF".

● ON:

La commutazione AF fra stazioni DAB ed RDS è attivata.

● OFF:

La commutazione AF fra stazioni DAB ed RDS è disattivata.

4. Premere il pulsante [DISP] per tornare alla modalità precedente.

Per gli elementi seguenti, vedere "Operazioni RDS" a pagina 128.

● Funzione AF

* Se la ricezione della stazione corrente si deteriora, nel display appare il messaggio "SEARCHING" e la radio ricerca lo stesso programma su un'altra frequenza.

● TA (notiziario del traffico)

● PTY

● Trasmissioni di emergenza

● Cambiamento della lingua del display PTY ed INFO

● Regolazione del volume TA, delle trasmissioni di emergenza INFO (ALARM) e PTY

7. IN CASO DI DIFFICOLTÀ

	Problema	Causa	Rimedio
Generale	L'apparecchio non si accende (non viene prodotto nessun suono).	È saltato il fusibile.	Sostituire il fusibile con un altro dello stesso amperaggio. Se il fusibile salta nuovamente, consultare il negozio presso il quale si è acquistato l'apparecchio.
		Incorretto collegamento dei cavi.	Consultare il negozio presso il quale si è acquistato l'apparecchio.
	Nessuna uscita audio quando si fa funzionare l'unità con amplificatori o antenna motorizzata collegati.	Il filo dell'antenna motorizzata è in cortocircuito con la messa a terra o si richiede un'alimentazione eccessiva per gestire gli amplificatori o l'antenna motorizzata.	1. Spegnerne l'unità.
			2. Rimuovere tutti i cavi connessi con il filo dell'antenna motorizzata. Per mezzo di un ommetro, verificare ogni cavo per l'eventuale presenza di un cortocircuito a terra. 3. Riaccendere l'unità. 4. Ricollegare ogni cavo dell'amplificatore al filo dell'antenna motorizzato, uno per volta. Se gli amplificatori si attivano prima che tutti i cavi vengano collegati, utilizzare un relè esterno per fornire il voltaggio remoto (eccessiva richiesta di corrente).
	Quando si premono i pulsanti, non succede niente. Il display non è accurato.	Il microprocessore non funziona bene a causa del rumore, ecc.	Spegnerne l'unità e premere il pulsante [OPEN], quindi togliere il DCP. Premere il pulsante di reset per circa 2 secondi con un'asta sottile.
I connettori del DCP o dell'unità principale solo sporchi.		Pulire lo sporco con un panno soffice inumidito con alcol per pulizia.	
Non è udibile alcun suono.	Il circuito di protezione degli altoparlanti è stato attivato.	1. Abbassare il volume. La funzione può venire ripristinata anche spegnendo l'apparecchio e riaccendendolo (all'attivazione del circuito di protezione degli altoparlanti il volume degli altoparlanti viene automaticamente ridotto). 2. Se il suono risulta di nuovo silenziato, rivolgersi al nostro Centro di assistenza.	

	Problema	Causa	Rimedio
CD/MP3/WMA	Non è udibile alcun suono.	Il disco non contiene file MP3/WMA.	Registrare dei file MP3/WMA nel disco.
		I file non vengono riconosciuti come file MP3/WMA.	Usare file MP3/WMA codificati correttamente.
		Il file system non è corretto.	Usare un file system ISO9660 Level 1, 2, o JOLIET o Romeo.
	Il suono salta o è disturbato.	Il disco è sporco.	Pulire il disco con un panno morbido.
		Il disco è molto graffiato o deformato.	Sostituire il disco con un altro senza graffi.
	Il suono si interrompe o salta. Si producono dei rumori, o il suono risulta mescolato con rumori.	I file MP3/WMA non sono codificati correttamente.	Usare file MP3/WMA codificati correttamente.
Appena l'unità viene accesa, l'audio è pessimo.	Quando l'automobile è stata parcheggiata in un posto umido possono formarsi gocce d'acqua sulla lente interna.	Lasciare asciugare l'unità accesa per circa 1 ora.	
Nome di file errato	Il file system non è corretto.	Usare un file system ISO9660 Level 1, 2, o JOLIET o Romeo.	

8. DISPLAY DI ERRORE

In caso di errore di funzionamento viene visualizzato uno dei seguenti display.
Per eliminare il problema, attuare la contromisura indicata sotto.

	Display di errore	Causa	Rimedio
CD/MP3/WMA	ERROR 2	Un disco è rimasto intrappolato nel vano CD e non viene espulso.	Si tratta di un cattivo funzionamento del meccanismo del vano CD. Consultare il negozio presso cui si è acquistato l'apparecchio.
	ERROR 3	Impossibile riprodurre il disco a causa di graffi, ecc.	Sostituirlo con un disco non graffiato, non deformato.
	ERROR 6	Nel vano CD è stato caricato un disco rovesciato che quindi non viene riprodotto.	Espellere il disco e poi ricaricarlo correttamente.
Cambia CD	ERROR 2	Non è possibile riprodurre un disco all'interno del cambia CD.	Si tratta di un cattivo funzionamento del meccanismo del vano CD. Consultare il negozio presso cui si è acquistato l'apparecchio.
	ERROR 3	Impossibile riprodurre il disco nel cambia CD a causa di graffi, ecc.	Sostituirlo con un disco non graffiato, non deformato.
	ERROR 6	Non è possibile riprodurre un disco all'interno del cambia CD perché è inserito capovolto.	Espellere il disco e poi ricaricarlo correttamente.
Cambia DVD	ERROR 2	Un disco all'interno del cambia DVD non può venire riprodotto.	Si tratta di un cattivo funzionamento del meccanismo del vano DVD. Consultare il negozio presso cui si è acquistato l'apparecchio.
	ERROR 3	Impossibile riprodurre il disco a causa di graffi, ecc.	Sostituirlo con un disco non graffiato, non deformato.
	ERROR 6	Non è possibile riprodurre un disco all'interno del cambia DVD perché è inserito capovolto.	Espellere il disco e poi ricaricarlo correttamente.
	ERRORE P	Errore di livello di controllo genitori.	Impostare il livello di controllo genitori corretto.
	ERROR R	Errore del codice di regione	Estrarre il disco e inserire un disco con il codice area corretto.
iPod	ERROR 1	Si è verificato un errore di comunicazione fra iPod e iPod CeNET Controller.	Scollegare l'iPod e ricollegarlo subito dopo.
	NO IPOD	Al sistema non è collegato un iPod.	Collegare un iPod.

Se un display di errore che non sia uno di quelli visti viene visualizzato, premere il pulsante di reset. Se il problema persiste, spegnere il sistema e consultare il negozio di acquisto.

9. DATI TECNICI

Sezione radio

Sistema di sintonia:

sintonizzatore a sintetizzatore PLL

Frequenze ricevute:

FM : da 87,5 a 108 MHz (a passi da 0,05 MHz)

MW : da 531 a 1602 kHz (a passi da 9 kHz)

LW : da 153 a 279 kHz (a passi da 3 kHz)

Sezione lettore CD

Sistema: audio a compact disc

Risposta di frequenza:

da 5 Hz a 20 kHz (± 1 dB)

Rapporto segnale / rumore: 100 dB (1 kHz)

Gamma dinamica: 95 dB (1 kHz)

Distorsione: 0,01%

Generale

Potenza di uscita:

4×25 W (DIN 45324, +B=14,4V)

Voltaggio di alimentazione:

14,4 V di c.c. (permissibile da 10,8 a 15,6 V),
terra negativa

Consumo: meno di 15 A

Impedenza dei diffusori :

4 Ω (permissibile da 4 a 8 Ω)

Peso:

Unità principale: 1,25 kg

Telecomando: 40 g (batteria compresa)

Dimensioni:

Unità principale:

178 (L) \times 50 (A) \times 155 (P) mm

Telecomando:

44 (L) \times 113 (A) \times 11 (P) mm

Nota:

• *Caratteristiche tecniche e design soggetti a modifiche senza preavviso a causa di migliorie.*

clarion

clarion ■

// High-Tech High-Touch //

» DICHIARAZIONE DI CONFORMITA' «
(D.M. 28 agosto 1995, no548)

Io, Fabbricante / Mandatario nell'UE

**Clarion Europa GmbH
Hessenring 19-21
64546 Mörfelden-Walldorf**

Dichiaro che il prodotto

**Autoradio con CD
DXZ379RMP,DXZ378RMP**

**è conforme alle disposizioni contenute nel suddetto
decreto relativamente alla prevenzione e l'eliminazione
dei disturbi radioelettrici provocati dai ricevitori di
radiodiffusione sonora e televisiva.**

Io, Fabbricante / Mandatario nell'UE

Data 20 Novembre 2006

**Clarion Europa GmbH
Hessenring 19-21
64546 Mörfelden-Walldorf**

Firma *Susanne Yankebaum*

PBL No 06IRNV001C

IDCFMTFWLH002C

clarion |

TEL :+49-6105-977-0
FAX :+49-6105-977-399

CE DECLARATION OF CONFORMITY

We Clarion Europa GmbH

(supplier's name)

Hessenring 19-21, 64546 Mörfelden-Walldorf, GERMANY

(address)

declare under our sole responsibility that the product

CAR RADIO with CD PLAYER

MODEL:DXZ379RMP, DXZ378RMP

Product code: PE2906

TYPE: 1043039

MODEL difference: ILLUMINATION COLOR

(name, type or model, possibly sources and numbers of items)

to which this declaration relates is in conformity with the following
standard(s) or other normative document(s)

EN 55013:2001 + A1, EN 55020:2002 + A1

(title and/or number and date of issue of the standard(s) or
other normative document(s))

(if applicable) following the provisions of 89/336/EEC Directive.

And following the provisions of 2004/104/EC Directive,
according to paragraph 3.2.9 of Annex I,
meets the limits defined in paragraph 6.5, 6.6, 6.8 and 6.9 of Annex I

(supplier's comment)



Mörfelden-Walldorf GERMANY

Susumu Yamakawa

20 NOV 2006

President

(Place and date of issue)

(name and signature or equivalent
marking of authorized person)

RefNo 06RCNV0012 *D.F.DQC06A161*

Free Manuals Download Website

<http://myh66.com>

<http://usermanuals.us>

<http://www.somanuals.com>

<http://www.4manuals.cc>

<http://www.manual-lib.com>

<http://www.404manual.com>

<http://www.luxmanual.com>

<http://aubethermostatmanual.com>

Golf course search by state

<http://golfingnear.com>

Email search by domain

<http://emailbydomain.com>

Auto manuals search

<http://auto.somanuals.com>

TV manuals search

<http://tv.somanuals.com>