

# clarion®

**Owner's manual**  
**Mode d'emploi**  
**Manual de instrucciones**

## ***DXZ765MP***

---

**CD/MP3/WMA RECEIVER/CeNET CONTROL**  
**RÉCEPTEUR CD/MP3/WMA : COMMANDE CeNET**  
**RECEPTOR Y REPRODUCTOR DE CD/MP3/WMA/**  
**CONTROL DE CeNET**

Nous vous remercions d'avoir acheté ce produit **Clarion**.

- \* Lisez tout le manuel de l'utilisateur avant de mettre l'appareil en service.
- \* Après avoir lu ce manuel, conservez-le dans un endroit pratique (par ex. dans la boîte à gants).
- \* Lisez le contenu de la carte de garantie jointe et conservez-la précieusement avec ce manuel.
- \* Ce mode d'emploi contient les procédures de fonctionnement de l'interface iPod, du changeur de CD, du tuner radio par satellite et du tuner de télévision, raccordé par le câble CeNET. L'interface iPod, le changeur CD et le tuner TV ont leur propre manuel et aucune explication sur leur fonctionnement n'est décrite ici.

# Table des matières

<b>1. CARACTÉRISTIQUES</b> .....	31
<b>2. PRÉCAUTIONS</b> .....	32
Face motorisée .....	33
Manipulation des disques compacts .....	33
<b>3. LES COMMANDES</b> .....	5
<b>4. NOMENCLATURE DES TOUCHES</b> .....	34
Nom des touches et leurs fonctions .....	34
Principales opérations des touches lorsqu'un appareil externe est raccordé à l'appareil .....	35
Rubriques d'affichage .....	37
<b>5. CLAVIER DE COMMANDE AMOVIBLE (DCP)</b> .....	39
<b>6. TÉLÉCOMMANDE</b> .....	40
Insertion de la pile .....	40
Fonctions des touches de la télécommande .....	41
<b>7. FONCTIONNEMENT</b> .....	42
Fonctionnement de base .....	42
Fonctionnement de la radio .....	44
Fonctionnement des CD/MP3/WMA .....	46
Opérations communes aux deux modes .....	50
<b>8. FONCTIONNEMENT DES ACCESSOIRES</b> .....	54
Fonctionnement du changeur de CD .....	54
Fonctionnement du téléviseur .....	55
<b>9. EN CAS DE DIFFICULTÉ</b> .....	57
<b>10. AFFICHAGE DES ERREURS</b> .....	58
<b>11. CARACTÉRISTIQUES TECHNIQUES</b> .....	59

## 1. CARACTÉRISTIQUES

- Affichage VF matriciel complet à fine intégration et touche illuminée à 728 couleurs variables
- Face avant motorisée amovible et fonctionnement "Smart Control"
- Personnalisation du son "Z-ENHANCER" et renforcement dynamique des graves "MAGNA BASS EX"



# 2. PRÉCAUTIONS

1. Lorsque l'habitacle de la voiture est très froid et que le lecteur est utilisé juste après la mise en route du chauffage, de l'humidité risque de se former sur le disque ou sur les pièces optiques du lecteur et d'empêcher le bon fonctionnement de la lecture. Si de l'humidité s'est formée sur le disque, essuyez le disque avec un chiffon doux. Si de l'humidité s'est formée sur les pièces optiques du lecteur, attendez environ une

heure avant d'utiliser le lecteur pour que l'humidité puisse s'évaporer naturellement et permettre un fonctionnement normal.

2. Une conduite sur routes mauvaises qui provoque de fortes vibrations peut entraîner des interruptions du son.
3. L'appareil utilise un mécanisme de précision. Même en cas d'anomalie, n'ouvrez jamais le coffret, ne démontez pas l'appareil et ne lubrifiez pas les pièces rotatives.

L'appareil a été testé et jugé conforme aux limites des appareils numériques de classe B, aux termes de la section 15 de la Réglementation FCC.

Ces limites ont pour but d'assurer une protection raisonnable contre les interférences parasites dans une installation résidentielle.

Cet appareil engendre, utilise et peut émettre une énergie radioélectrique et, s'il n'est pas installé et utilisé en stricte conformité avec ces instructions, il peut provoquer des interférences parasites dans les liaisons radiophoniques. Ceci ne garantit pas pour autant qu'une installation particulière n'émettra aucune interférence.

Si l'appareil engendre des interférences parasites avec la réception radio ou télévision, ce qui pourra être déterminé en éteignant puis en rallumant l'appareil, il est conseillé à l'utilisateur de consulter son magasin ou un technicien radio/télévision expérimenté.

## ⚠ PRÉCAUTION

**L'UTILISATION DE COMMANDES ET L'EXÉCUTION DE RÉGLAGES OU D'OPÉRATIONS AUTRES QUE CEUX SPÉCIFIÉS DANS CETTE BROCHURE RISQUENT D'ENTRAÎNER UNE EXPOSITION À UN RAYONNEMENT DANGEREUX.**

**LES RÉGLAGES ET RÉPARATIONS DU LECTEUR DE DISQUES COMPACTS DOIVENT ÊTRE CONFIÉS UNIQUEMENT À UN TECHNICIEN QUALIFIÉ.**

**LES ALTÉRATIONS OU MODIFICATIONS NON EXPRESSÉMENT APPROUVÉES PAR LE FABRICANT RISQUENT DE RETIRER À L'UTILISATEUR LE DROIT D'UTILISER L'APPAREIL.**

### **INFORMATIONS AUX UTILISATEURS:**

**LES ALTÉRATIONS OU MODIFICATIONS APPORTÉES À L'APPAREIL ET NON EXPRESSÉMENT APPROUVÉES PAR LE FABRICANT ANNULENT LA GARANTIE ET PEUVENT CONSTITUER UNE INFRACTION À LA RÉGLEMENTATION FCC.**

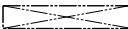
MODEL	<input type="text"/>	clarion
<b>12V ⚡ GROUND</b> <b>AM 530-1710kHz/FM 87.9-107.9MHz</b>		
<small>THIS DEVICE COMPLIES WITH PART 15 OF THE FCC RULES. OPERATION IS SUBJECT TO THE FOLLOWING TWO CONDITIONS: (1) THIS DEVICE MAY NOT CAUSE HARMFUL INTERFERENCE, AND (2) THIS DEVICE MUST ACCEPT ANY INTERFERENCE RECEIVED, INCLUDING INTERFERENCE THAT MAY CAUSE UNDESIRED OPERATION.</small>		
<small>THIS PRODUCTION COMPLIES WITH DHHS RULES 21 CFR SUBCHAPTER J APPLICABLE AT DATE OF MANUFACTURE.</small>		
<small>CLARION CO., LTD. 50 KAMITODA, TODA-SHI, SAITAMA-KEN, JAPAN</small>		
<small>This product includes technology owned by Microsoft Corporation and cannot be used or distributed without a license from MSLGP.</small>		
MANUFACTURED:		
		
SERIAL No. PE: <input type="text"/>	286- <input type="text"/>	Clarion Co., Ltd. MADE IN <input type="text"/>

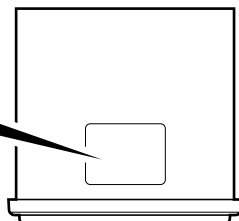

Fond de l'appareil pilote

# Face motorisée

Cet appareil possède une face motorisée qui rend possible l'utilisation de gros écrans. Lorsque vous utilisez la face motorisée, pensez bien à la refermer.

## ⚠ PRÉCAUTION

**QUAND VOUS OUVREZ OU QUE VOUS REFERMEZ LA FACE MOTORISÉE, FAITES ATTENTION DE NE PAS VOUS COINCER LES DOIGTS.**

1. A des fins de sécurité, refermez toujours la FACE MOTORISÉE quand vous restez longtemps sans utiliser l'appareil ou que vous coupez (OFF) le contact.  
Si vous coupez le contact alors que la FACE MOTORISÉE est inclinée, elle ne se refermera pas.
2. Avant que la FACE MOTORISÉE ne se ferme, il risque d'avoir un son provenant du mécanisme de sécurité. C'est normal.

3. Si vous bougez la FACE MOTORISÉE à la main, cela risque de déclencher la lecture.  
Pour annuler la lecture, appuyez sur la touche [▲] alors que l'appareil est sous tension pour refermer la FACE MOTORISÉE.
4. Quand le disque est éjecté, la FACE MOTORISÉE revient automatiquement en position inclinée ou fermée. Si un objet empêche la fermeture de la FACE MOTORISÉE, le mécanisme de sécurité se déclenche et la FACE MOTORISÉE s'ouvre à nouveau. Dans ce cas, retirez l'objet qui fait obstacle à la fermeture, puis appuyez sur la touche [▲].
5. Pour éviter de rayer le disque compact, maintenez le CD de 12 cm ou de 8 cm à l'horizontale pour l'insérer ou le retirer.

## Manipulation des disques compacts

Utilisez uniquement des disques compacts,

portant le label  ou .

N'utilisez pas de disques en forme de coeur, octogonale ou des disques compacts d'autres formes.

Certains modèles de CD enregistrés en mode CD-R/CD-RW risquent de ne pas être utilisables.

### Manipulation des disques

- Comparés aux CD de musique ordinaires, les CD-R et CD-RW sont tous deux plus sensibles aux niveaux élevés de température et d'humidité, et avec certains CD-R et CD-RW la lecture risque de ne pas être possible.
- Les disques neufs présenteront certaines aspérités sur les bords. Avec ces disques, l'appareil peut ne pas fonctionner ou le son s'interrompre. A l'aide d'un stylo-bille, etc. retirez les aspérités sur le pourtour du disque.

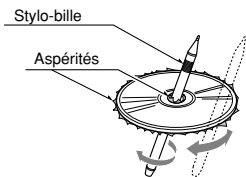

- Ne collez jamais d'étiquettes sur la surface du disque compact et n'y écrivez rien avec un stylo ou un crayon.
- Ne lisez jamais un disque compact ayant du ruban adhésif ou de la colle sur sa surface. Si vous lisez ce genre de disques, vous risquez de ne pas pouvoir le sortir du lecteur de CD ou d'endommager le lecteur de CD.

- N'utilisez pas de disques compacts fortement rayés, gondolés ou fendillés, etc. Cela provoquerait des anomalies de fonctionnement ou des dommages.
- Pour sortir le disque compact de son étui de rangement, appuyez sur le centre de l'étui et soulevez le disque en le tenant délicatement par les bords.
- N'utilisez pas de feuilles de protection de CD en vente dans le commerce ni de disques dotés de stabilisateur, etc. Ils risquent d'endommager le disque ou de provoquer une panne du mécanisme interne.

### Rangement

- N'exposez pas les disques compacts en plein soleil ni à une source de chaleur.
- N'exposez pas les disques compacts à une humidité ou une poussière excessives.
- N'exposez pas les disques compacts directement à la chaleur d'un appareil de chauffage.

### Nettoyage

- Pour enlever les marques de doigts ou la saleté, essuyez le disque en ligne droite avec un chiffon sec, en procédant du centre du disque vers la périphérie.
- N'utilisez aucun type de solvant, par exemple des produits de nettoyage, vaporisateurs anti-électricité statique ou diluant vendus dans le commerce, pour nettoyer les disques compacts.
- Après avoir utilisé le nettoyeur de disque compact spécial, laissez le disque sécher complètement avant de l'utiliser.

# 3.CONTROLS / LES COMMANDES / CONTROLES

## Source unit / Appareil pilote / Unidad fuente

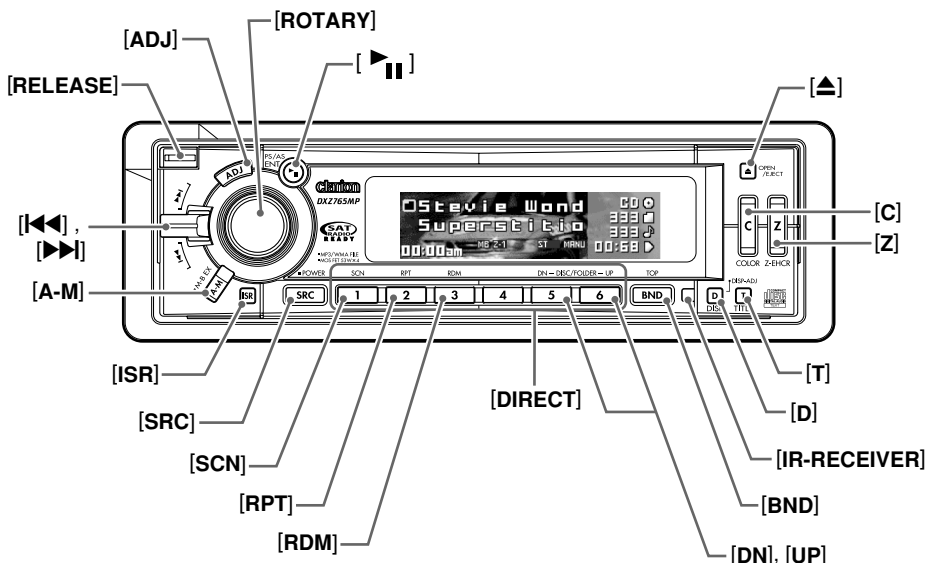

## With the MOTORIZED FACE opened / Ouvrez la FACE MOTORISÉE Apertura del FRONTAL MOTORIZADO

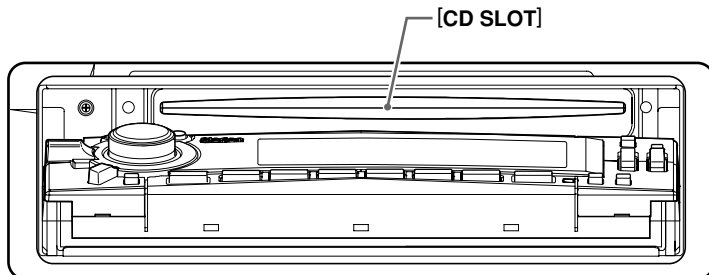

Note: Be sure to unfold this page and refer to the front diagrams as you read each chapter.

Remarque: Veuillez déplier cette page et vous référer aux schémas quand vous lisez chaque chapitre.

Nota: Cuando lea los capítulos, despliegue esta página y consulte los diagramas.

# 4. NOMENCLATURE DES TOUCHES

## Remarque:

- Lisez bien le chapitre relatif aux schémas de la façade, au chapitre "3. LES COMMANDES", à la page 5 (dépliante).

## Nom des touches et leurs fonctions

### Touche [RELEASE]

- Appuyez à fond sur cette touche pour débloquer le DCP.

### Touche [ADJ]

- Passe en mode ajustement.

### Bouton [ROTARY]

- Tourne pour ajuster le volume.
- Effectue divers réglages.

### Touche [▶||]

- Elle lance ou interrompt la lecture d'un CD en mode CD/MP3/WMA.
- Effectue une recherche préréglé en mode radio. Appuyez et maintenez enfoncée pendant au moins 2 secondes pour effectuer un enregistrement automatique.
- Elle permet de confirmer les divers réglages.

### Touche [▲]

- Appuyez pour ouvrir la Face motorisée et insérez un CD dans la fente du logement CD.
- Appuyez pour éjecter le CD installé dans l'appareil.

### Touche [C]

- Appuyez pour sélectionner la couleur de l'écran.
- Maintenez la touche enfoncée pendant plus d'une seconde pour passer à l'ajustement de la couleur par l'utilisateur.

### Touche [Z]

- Sélectionne un des 3 types de caractéristiques de son qui sont en mémoire.

### Touche [T]

- Alterne les titres.
- Appuyez et maintenez pendant au moins une seconde pour saisir ou dérouler le CD-texte.

### Touche [D]

- Pour changer l'indication de l'affichage (Affichage principal, Affichage de titre).
- Maintenez la touche enfoncée pendant plus d'une seconde (mais pas plus de 4 secondes) pour passer au mode de réglage d'affichage.
- Maintenez la touche enfoncée pendant plus de 4 secondes pour éteindre l'affichage pendant la lecture normale, le mode ISR et l'interruption pour téléphone.

### [IR-RECEIVER]

- Récepteur de télécommande.  
(Rayon d'action: 30° dans toutes les directions)

### Touche [BND]

- Alterne la bande.
- Appuyez et maintenez pendant au moins une seconde pour commuter entre le mode de recherche d'accord et le mode manuel.
- Retourne à la première piste en mode CD/MP3/WMA.
- Appuyez et maintenez enfoncée pendant au moins une seconde pour commuter de type de piste pour une lecture en mode CD/MP3/WMA.
- Appuyez sur la touche pour changer le caractère.

### Touches [UP], [DN]

- Pour sélectionner le dossier. (Disque MP3/WMA seulement)

### Touches [DIRECT]

- Pour sauvegarder une station en mémoire ou la rappeler directement en mode radio.

### Touche [RDM]

- Elle exécute une lecture aléatoire en mode CD/MP3/WMA.
- Maintenez la touche enfoncée pendant plus d'une seconde pour effectuer la lecture aléatoire d'un dossier en mode MP3/WMA.

### Touche [RPT]

- Elle commande la répétition de la lecture en mode CD/MP3/WMA.
- Maintenez la touche enfoncée pendant plus d'une seconde pour effectuer la lecture répétée d'un dossier en mode MP3/WMA.

### Touche [SCN]

- Elle commande une lecture à exploration de 10 secondes sur chaque page en mode CD/MP3/WMA.
- Maintenez la touche enfoncée pendant plus d'une seconde pour effectuer la lecture à exploration d'un dossier en mode MP3/WMA.

### Touche [SRC]

- Sa poussée commande la mise sous tension.
- Maintenez la touche enfoncée pendant plus d'une seconde pour mettre l'appareil hors tension.
- Elle change le mode de fonctionnement entre le mode Radio, etc.

## Nom des touches et leurs fonctions

### Touche [ISR] (Rappel instantané de station)

- Pour rappeler une station radio ISR placée en mémoire.
- Appuyez 2 secondes ou plus sur la touche : Mémorisation de la station actuelle dans la mémoire ISR (en mode radio seulement).

### Touche [A-M]

- Utilisez cette touche pour passer au mode audio. (SW VOLUME, GRAVE, AIGU, BALANCE, FADER)
- Maintenez enfoncé pendant une seconde ou plus pour activer ou désactiver le mode MAGNA BASS EXTEND.

### Levier [◀◀, ▶▶]

- Pour sélectionner une station en mode radio ou pour sélectionner une plage en mode CD/MP3/WMA.
- Ce levier permet d'effectuer divers réglages.
- Poussez le levier vers le haut ou le bas et maintenez-le à cette position pendant 1 seconde ou plus pour passer au mode Avance rapide ou Recul rapide.

### [CD SLOT]

- Fente d'insertion de CD.

## Principales opérations des touches lorsqu'un appareil externe est raccordé à l'appareil

### ● Quand le changeur CD/DVD ou l'interface iPod est raccordé

- \* Pour les détails, reportez-vous à la section "Fonctionnement du changeur de CD". Pour le changeur DVD, consultez le Mode d'emploi fourni avec votre changeur DVD. Pour l'interface iPod, consultez le Mode d'emploi fourni avec l'interface iPod.
- \* Ci-après, "Interface iPod" sera abrégé en "iPod BB".

### Touche [▶||]

- Commande la lecture ou la pause d'un CD, d'un DVD ou de l'iPod BB.

### Touche [T]

- Appuyez sur la touche pour changer les titres utilisateur, les titres de plage, etc. en mode changeur de CD.
- Utilisez cette touche pour saisir un titre en mode de changeur CD.
- Utilisez cette touche pour faire défiler le titre pendant la lecture de texte CD.

### Touche [BND]

- Permet de choisir le disque suivant dans l'ordre croissant.

### Touches [UP], [DN]

- Pour sélectionner un disque.

### Touche [RDM]

- Effectue une lecture aléatoire. Effectue également une lecture aléatoire de tous les disques si vous maintenez la touche enfoncée.

### Touche [RPT]

- Effectue une lecture répétée. Effectue une lecture répétée des disques si vous maintenez la touche enfoncée.

### Touche [SCN]

- Lit les 10 premières secondes de chaque plage. Effectue un balayage des disques si vous maintenez la touche enfoncée.

### Levier [◀◀, ▶▶]

- Sélectionne une plage pendant la lecture d'un disque.
- Poussez le levier vers le haut ou le bas et maintenez-le à cette position pendant 1 seconde ou plus pour passer au mode Avance rapide ou Recul rapide.

### À propos de iPod BB (EA-1251B)

L'iPod BB autorise le branchement d'un iPod qui peut alors être commandé de la même façon qu'un changeur CD à 6 disques.

- Lorsqu'un iPod est raccordé à l'iPod BB, les opérations ultérieures sont exécutées comme à partir de l'appareil principal.
- Toutes les fonctions de l'iPod ne pourront pas être contrôlées à partir de l'appareil principal.
- Les modèles iPod utilisables avec l'iPod BB comprennent ceux qui prennent en compte les versions de logiciel suivantes:
  - ... Logiciel iPod de 3e génération Ver. 2.2 ou ultérieur.
  - ... Logiciel iPod de 4e génération Ver. 3.0.1 ou ultérieur.
  - ... Logiciel iPod mini Ver. 1.2 ou ultérieur.
  - ... iPod photo (l'affichage des images est impossible).

\* Consultez le Mode d'emploi de votre iPod pour savoir quelle version de logiciel est prise en compte par votre iPod.

#### Remarques:

- La lecture à exploration n'est pas possible avec l'iPod BB.
- Pour utiliser l'iPod comme un changeur CD à 6 disques, une liste de lecture doit être rédigée au préalable.
- Lorsque vous raccordez l'iPod BB et le changeur CD, réglez sur "2" le sélecteur d'adresse, prévu sur le côté du changeur CD.
- En ce qui concerne les autres précautions, reportez-vous au Mode d'emploi de votre iPod BB.
- "iPod" est une marque de fabrique d'Apple Computer, Inc., déposée aux États-Unis et dans d'autres pays.

### ● Si l'appareil raccordé est un téléviseur

- \* Pour les détails, voyez la section "Fonctionnement du téléviseur".

#### Touche [ADJ]

- Maintenez la touche enfoncée pendant une seconde ou plus pour passer au mode Image de télévision ou au mode Image de magnétoscope (externe).

#### Touche [▶||]

- Elle effectue l'exploration des stations prééglées en mode TV.  
Si vous maintenez la touche enfoncée, effectue une mémorisation automatique.

#### Touche [BND]

- Sélectionne la gamme.
- Si vous maintenez la touche enfoncée, elle commute sur la syntonisation automatique ou la syntonisation manuelle.

#### Touche [DIRECT]

- Enregistre une station dans la mémoire ou rappelle la station directement.

#### Levier [◀◀, ▶▶]

- Sélectionne une station.

### ● Quand le récepteur radio par satellite est raccordée

- \* Pour les détails, voyez le mode d'emploi du récepteur radio par satellite.

#### Touche [DIRECT]

- Enregistre une station dans la mémoire ou rappelle la station directement.

#### Touche [SRC]

- Appuyez pour commuter le mode de fonctionnement.

#### Touche [ISR]

- Sélectionnez CAT (Catégorie).

#### Levier [◀◀, ▶▶]

- Sélectionne une station.





### Indication d'arrière-plan

- Image mobile (3 motifs), papier peint (5 motifs) (Page 50)
- Mode démonstration avec économiseur d'écran (Page 50)

Indication de source

Indication CT (Heure d'horloge)/  
MUTE (Sourdine)

### Indication d'état d'exploitation

Les titres sont affichés.

#### ■ Affichés lors d'un changement de source

**TUNER (TUNE)** : Mode radio

**CD/MP3 (CD)** : Mode CD/MP3

**CD A/C1 (CDC1)** : Mode changeur de CD (iPod BB)  
\* Quand un iPod BB est raccordé.

**CD A/C1 (2, 3, 4)** : Mode changeur de CD (CDC1 (2, 3, 4))

**DVD A/C (DVDC)** : Mode changeur de DVD

**TV (TV)** : Mode télévision

**VTR (VTR)** : Mode magnétoscope

**AUX (AUX)** : Mode auxiliaire

**ACCESORY (ACCS)** : Mode accessoire

**TELEPHONE (TEL)** : Mode téléphone

\* Les rubriques entre parenthèses ( ) sont affichées comme "**Indication de source**".

<b>MB</b>	: Voyant MAGNA BASS EXTEND
<b>Z-1</b>	: Z-ENHANCER 1, 2, 3
<b>ST</b>	: Voyant ST (radio seulement), MP3, WMA
<b>MANU</b>	: Voyant Fonctionnement manuel
<b>CAT</b>	: Indication de catégorie
<b>CH</b>	: Indication de canal

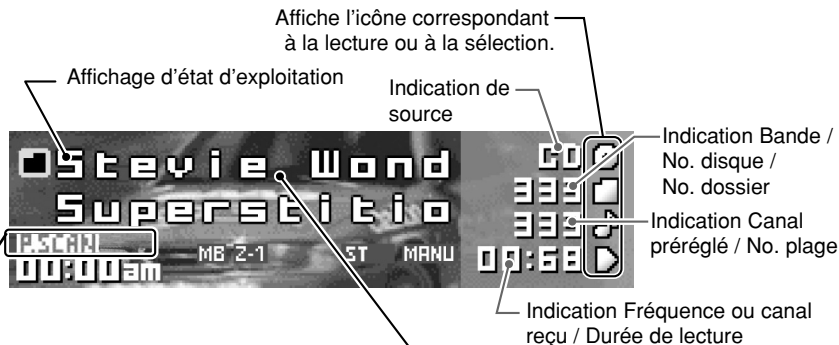

Les rubriques entre parenthèses ( ) sont affichées pendant le fonctionnement comme "Affichage d'état d'exploitation".

- **P.SCAN (PRESET SCN)** : Exploration pré-réglée
- **AS (AUTO STORE)** : Mémorisation automatique
- **C.SCAN (CAT SCAN)** : Exploration de catégorie
- **SCAN (TRACK SCAN)** : Exploration des plages
- **RPT (TRACK RPT)** : Répétition de plage
- **RDM (TRACK RDM)** : Lecture aléatoire de plage
- **D.SCAN (DISC SCAN)** : Exploration de disque
- **D.RPT (DISC RPT)** : Répétition de disque
- **D.RDM (DISC RDM)** : Lecture aléatoire de disque
- **SCAN (CHAPTER SCN)** : Exploration de chapitre
- **RPT (CHAPTER RPT)** : Répétition de chapitre
- **T.RPT (TITLE RPT)** : Répétition de titre de DVD
- **F.SCAN (FOLDER SCN)** : Exploration de dossier
- **F.RPT (FOLDER RPT)** : Répétition de dossier
- **F.RDM (FOLDER RDM)** : Lecture aléatoire de dossier

## ■ Affichés lors d'un changement de titre

- USER** : Titre utilisateur Radio / TV  
: Titre utilisateur CD
- DISC** : Titre disque CD-TEXT
- ARTIST** : Titre artiste CD-TEXT
- TRACK** : Titre de plage CD-TEXT
- FOLDER** : Nom de dossier MP3
- TRACK** : Nom de fichier MP3
- ALBUM** : Étiquette album MP3
- ARTIST** : Étiquette artiste MP3
- TITLE** : Étiquette titre MP3

# 5. CLAVIER DE COMMANDE AMOVIBLE (DCP)

Le clavier de commande se retire, de façon à éviter le vol. Quand vous l'enlevez, rangez-le dans le boîtier DCP (CLAVIER DE COMMANDE AMOVIBLE) pour le protéger des rayures.

Nous vous recommandons d'emporter le DCP avec vous quand vous quittez votre voiture.

## Retrait du CLAVIER DE COMMANDE AMOVIBLE (DCP)

1. La FACE MOTORISÉE étant fermée, mettez l'appareil hors tension.
2. Appuyez à fond sur la touche de [RELEASE] pour ouvrir le DCP.

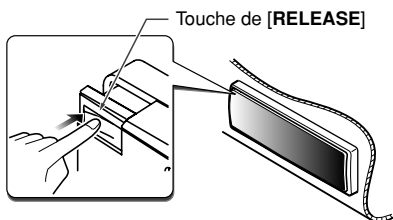

3. Tirez le DCP vers vous et retirez-le.

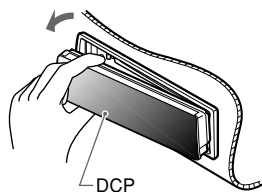

### ⚠ PRÉCAUTION

- A des fins de sécurité, refermez bien la FACE MOTORISÉE quand vous enlevez le DCP.
- Si vous retirez le DCP alors que la FACE MOTORISÉE est ouverte, la FACE MOTORISÉE se refermera immédiatement. Faites attention de ne pas vous coincer les doigts.

## Fixation du CLAVIER DE COMMANDE AMOVIBLE (DCP)

1. Insérez le DCP de façon que la section (A) sur le côté droit du DCP rentre dans le crochet (B) de l'appareil.

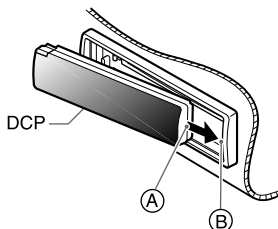

2. Appuyez délicatement sur le côté gauche (C) du DCP pour l'insérer en place.

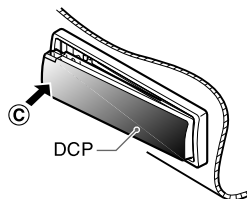

### ⚠ PRÉCAUTION

- Le DCP est très sensible aux chocs. Quand vous l'enlevez, faites attention de ne pas le faire tomber ni le heurter violemment.
- Si vous appuyez sur la touche de [RELEASE] alors que le DCP n'est pas verrouillé, ce dernier risque de tomber sous l'effet des vibrations de la voiture et de se casser. En conséquence, après avoir retiré le DCP, fixez-le sur l'appareil ou rangez-le dans son boîtier.
- Le connecteur qui raccorde l'appareil principal au DCP est une pièce extrêmement importante. Faites attention de ne pas l'abîmer en appuyant dessus avec les ongles, un tournevis, etc.

#### Remarque:

- Si le DCP est sale, enlevez la saleté avec un chiffon doux et sec.

# 6. TÉLÉCOMMANDE

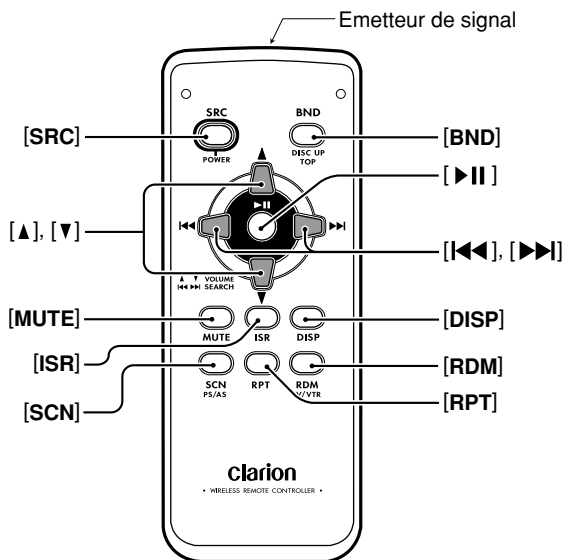

## Insertion de la pile

- 1 Retournez la télécommande et glissez son couvercle dans le sens indiqué par la flèche sur l'illustration.
- 2 Insérez la pile (CR2025) dans les guides d'insertion, en dirigeant vers le haut la face portant un signe (+).
- 3 Poussez la pile dans le sens indiqué par la flèche, de sorte qu'elle glisse dans le logement.
- 4 Remplacez le couvercle et glissez-le à fond jusqu'au dé clic.

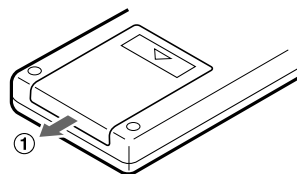

### Remarques :

Une utilisation inadéquate peut casser la pile, entraîner une fuite de son électrolyte et provoquer des blessures corporelles ou des dégâts aux matériaux environnants. Respectez toujours les précautions de sécurité :

- Utilisez uniquement la pile désignée.
- Lors du remplacement de la pile, insérez-la correctement en respectant les polarités (+) et (-).
- Ne soumettez pas la pile à la chaleur, ne la jetez pas dans un feu ou dans l'eau. N'essayez pas de la démonter.
- Débarrassez-vous correctement des piles usées.

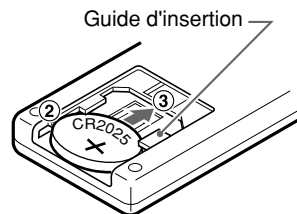

# Fonctions des touches de la télécommande

Mode Touche	Radio/Satellite	CD/MP3/WMA	Changeur de CD (iPod BB) Changeur de DVD	Téléviseur
[SRC]	Permet d'alterner entre Radio, Récepteur radio par satellite, CD/MP3/WMA, iPod BB, Changeur CD, Changeur DVD, Télévision et AUX.			
[BND]	Sélection de la gamme de réception.	Lecture de la première plage. Lecture TOP.	Saut au disque suivant dans l'ordre croissant.	Sélection de la gamme de réception.
[▲], [▼]	Augmentation et diminution du volume (tous les modes).			
[◀◀], [▶▶]	Balayage ascendant/descendant des canaux pré-réglés.	Sélection ascendante/descendante des plages. Pression de plus de 1 seconde: Avance rapide/retour rapide.		Balayage ascendant/descendant des canaux pré-réglés.
[▶▶]	Sans fonction.	Commutation entre la lecture et la pause.		Sans fonction.
[MUTE]	Mise en/hors service du silencieux.			
[ISR]	Rappel d'une station de radio ISR placée en mémoire. Pression de plus de 2 secondes : Préréglage de la station actuelle dans la mémoire ISR.			
[DISP]	Permutation entre l'affichage principal et l'affichage de titre. Lors d'une pression maintenue 1 seconde ou plus : Permutation des titres (sauf en mode radio, changeur DVD et télévision).			
[SCN]	Balayage des stations pré-réglées. Pression de 2 secondes: Préréglage automatique des stations.	Lecture de recherche. Appuyée et maintenue enfoncée pendant au moins une seconde : Lecture de recherche de dossier (mode MP3/WMA).	Lecture des introductions. Pression de plus de 1 seconde: Balayage de tous les disques. * Commande impossible via l'iPod BB.	Balayage des stations pré-réglées. Pression de 2 secondes: Préréglage automatique des stations.
[RPT]	Sans fonction.	Lecture répétée. Appuyée et maintenue enfoncée pendant au moins une seconde : Lecture répétée de dossier (mode MP3/WMA).	Lecture répétée. Pression de plus de 1 seconde: Lecture répétée de tous les disques.	Sans fonction.
[RDM]	Sans fonction.	Lecture aléatoire. Appuyée et maintenue enfoncée pendant au moins une seconde : Lecture aléatoire de dossier (mode MP3/WMA).	Lecture aléatoire. Pression de plus de 1 seconde: Lecture aléatoire de tous les disques.	Commute alternativement entre la télévision (TV) et le magnétoscope (VTR).

\* Certaines des touches correspondantes de l'appareil principal et de la télécommande ont des fonctions différentes.

# 7. FONCTIONNEMENT

## Fonctionnement de base

Remarque: Lisez bien ce chapitre en vous référant aux schémas de la façade, au chapitre "3. LES COMMANDES", à la page 5 (dépliante).

### ⚠ PRÉCAUTION

Réglez bien le volume au minimum avant de mettre l'appareil hors tension. Un son puissant au moment de la mise sous tension risque d'abîmer les tympans et d'endommager l'appareil. Si vous mettez l'appareil hors tension avec le volume réglé à un niveau élevé et que vous remettez l'appareil sous tension, l'augmentation brusque du volume risque de vous abîmer les tympans et d'endommager l'appareil.

### Mise sous/hors tension

#### Remarque:

• Faites attention si l'appareil fonctionne pendant longtemps sans que le moteur de la voiture ne tourne. Si la batterie se décharge, vous ne pourrez plus démarrer le moteur et vous risquez de raccourcir la durée de vie de la batterie.

1. Appuyez sur la touche [SRC].
2. L'éclairage et l'afficheur de l'appareil s'allument. L'appareil se souvient du dernier mode de fonctionnement et il commute automatiquement sur ce mode.
3. Maintenez la touche [SRC] enfoncée pendant 1 seconde ou plus pour mettre l'appareil hors tension.

#### Remarque:

##### • Vérification du système

Lors de la première mise sous tension de cet appareil, une procédure de vérification du système est lancée. Cette procédure vérifie les dispositifs raccordés par CeNET. Tout dispositif CeNET supplémentaire raccordé à l'appareil après la première mise sous tension, déclenche une procédure de vérification du système. Lors de la mise sous tension "SYSTEM CHECK" s'affiche sur l'écran si les câblages ont été modifiés. La vérification du système commence automatiquement dans l'appareil.

### Sélection du mode

1. Appuyez sur la touche [SRC] pour changer de mode de fonctionnement.
2. Chaque fois que vous appuyez sur la touche [SRC], le mode de fonctionnement change dans l'ordre suivant:

Mode radio → Mode Radio Satellite → Mode CD/MP3/WMA → Mode changeur CD (iPod BB) → Mode changeur CD → Mode changeur DVD → Mode téléviseur → Mode AUX → Mode radio ...

\* Les appareils externes non raccordés via la liaison CeNET ne sont pas affichés.

### Réglage du volume

1. Appuyez sur la partie avant du bouton [ROTARY]. Le bouton ressort.
2. Tournez le bouton [ROTARY] pour ajuster le volume.  
\* Le niveau de volume se règle entre 0 (minimum) et 33 (maximum).

### Sélection de l'affichage

#### ● Quand l'appareil est sous tension.

1. À chaque pression sur la touche [D], l'affichage change dans l'ordre suivant:  
**Affichage principal → Affichage de titre → Affichage principal ...**
2. Maintenez la touche [D] enfoncée pendant plus de 4 secondes pour éteindre l'affichage pendant la lecture normale, le mode ISR et l'interruption pour téléphone. Appuyez sur la touche pour revenir au mode antérieur.

\* Une fois sélectionné, votre affichage favori devient l'affichage par défaut. Quand vous réglez une fonction, par exemple le volume, l'écran passe momentanément à l'affichage de la fonction en question, puis il revient à votre affichage favori quelques secondes après le réglage.

\* Quand vous entrez un titre en mode CD/MP3/WMA il s'affiche à l'écran. Autrement "D" s'affiche à l'écran. Pour les détails sur la façon d'entrer les titres, voyez la sous-section "Entrée de titres" dans la section "Opérations communes aux deux modes".

#### ● Quand l'alimentation est coupée

1. A chaque pression sur la touche [D], l'affichage change dans l'ordre suivant :  
**Affichage Horloge → Affichage désactivé → Affichage Horloge...**

### Réglage de MAGNA BASS EXTEND

MAGNA BASS EXTEND n'ajuste pas les plages de basses comme toute fonction normale d'ajustement des sons mais les accentue pour offrir un son dynamique.

\* Le réglage d'usine par défaut est "OFF" (désactivé).

1. Maintenez la touche [A-M] enfoncée pendant plus d'une seconde pour activer l'effet MAGNA BASS EXTEND. Le voyant "MB" s'allume sur l'affichage.
2. Maintenez la touche [A-M] enfoncée pendant plus d'une seconde pour désactiver l'effet MAGNA BASS EXTEND. Le voyant "MB" s'éteint.

### Réglage de la fonction Z-Enhancer

L'appareil possède 3 types d'effets de tonalité enregistrés en mémoire. Sélectionnez celui de votre choix.

\* Le réglage usine est "OFF" (personnalisé utilisateur).

Chaque fois que vous appuyez sur la touche [Z], l'effet de tonalité change dans l'ordre suivant:

"OFF" → "BASS BOOST" → "IMPACT" → "EXCITE" → "OFF" ...

- BASS BOOST : Graves accentués
- IMPACT : Graves et aigus accentués
- EXCITE : Graves et aigus accentués, à moitié désaccentués
- OFF : Pas d'effet sonore

### Réglage de la tonalité

Appuyez sur la touche [A-M] et sélectionnez la rubrique à régler. Chaque fois que vous appuyez sur la touche [A-M], la rubrique change dans l'ordre suivant:

- Si vous réglez "BASS BOOST"  
"SW VOLUME" → "BALANCE" → "FADER"  
→ Dernier mode de fonction
- Si vous réglez "IMPACT"  
"SW VOLUME" → "BALANCE" → "FADER"  
→ Dernier mode de fonction
- Si vous réglez "EXCITE"  
"SW VOLUME" → "BALANCE" → "FADER"  
→ Dernier mode de fonction
- Si vous réglez "OFF"  
"SW VOLUME" → "BASS" → "TREB"  
→ "BALANCE" → "FADER" → Dernier mode de fonction

### Remarque:

- Comme le caisson de graves est actif, "SW VOLUME" peut être sélectionné.
- L'affichage revient automatiquement au mode antérieur.

### Ajustement du subwoofer

\* Le réglage d'usine par défaut est "0".

\* Cette fonction ne peut être réglée que si la sortie subwoofer est sur "ON". Pour plus d'informations concernant le réglage du subwoofer, voir la sous-section "Réglage du caisson de graves" dans la section "Opérations communes aux deux modes".

1. Appuyez sur la touche [A-M] pour sélectionner "SW VOLUME".
2. Tournez le bouton [ROTARY] pour sélectionner de -6 à +6.
3. Lorsque l'ajustement est terminé, appuyez plusieurs fois sur la touche [A-M] jusqu'à ce que le mode fonction soit atteint.

### Réglage des graves

Ce réglage n'est possible que si la fonction Z-Enhancer Plus est réglée sur "OFF".

1. Appuyez sur la touche [A-M] et sélectionnez "BASS" einstellen.
2. Tournez le bouton [ROTARY] pour ajuster les graves.  
\* Le réglage d'usine par défaut est "0". (Plage d'ajustement : -6 à +7)
3. Quand le réglage est terminé, appuyez plusieurs fois de suite sur la touche [A-M] jusqu'à ce que vous obteniez le mode de fonctionnement voulu.

### Réglage des aigus

Ce réglage n'est possible que si la fonction Z-Enhancer Plus est réglée sur "OFF".

1. Appuyez sur la touche [A-M] et sélectionnez "TREB".
2. Tournez le bouton [ROTARY] pour ajuster les aigus.  
\* Le réglage d'usine par défaut est "0". (Plage d'ajustement : -6 à +6)
3. Quand le réglage est terminé, appuyez plusieurs fois de suite sur la touche [A-M] jusqu'à ce que vous obteniez le mode de fonctionnement voulu.

### Réglage de la balance gauche-droite

1. Appuyez sur la touche **[A-M]** et sélectionnez **"BALANCE"**.
2. Tournez le bouton **[ROTARY]** pour régler la balance des enceintes droite et gauche.  
\* Le réglage par défaut est **"0"**. (Plage de réglage: L13 à R13)
3. Quand le réglage est terminé, appuyez plusieurs fois de suite sur la touche **[A-M]** jusqu'à ce que vous obteniez le mode de fonctionnement voulu.

### Réglage de la balance avant-arrière

1. Appuyez sur la touche **[A-M]** et sélectionnez **"FADER"**.
2. Tournez le bouton **[ROTARY]** pour régler la balance des enceintes avant et arrière.  
\* Le réglage par défaut est **"0"**. (Plage de réglage: F12 à R12)
3. Quand le réglage est terminé, appuyez plusieurs fois de suite sur la touche **[A-M]** jusqu'à ce que vous obteniez le mode de fonctionnement voulu.

### Ecoute de la radio

1. Appuyez sur la touche **[SRC]** et sélectionnez le mode radio. La fréquence ou sur l'afficheur.
2. Appuyez sur la touche **[BND]** et sélectionnez la gamme. Chaque fois que vous appuyez sur la touche, la gamme de réception radio change dans l'ordre suivant:  
**F1 (FM1) → F2 (FM2) → F3 (FM3) → A (AM) → F1 (FM1)**...
3. Poussez le levier **[◀▶]** vers le haut ou le bas pour faire l'accord sur la station souhaitée.

### Syntonisation

Il existe 3 modes de syntonisation au choix: la syntonisation automatique, la syntonisation manuelle, et la syntonisation des stations préréglées.

### Syntonisation automatique

1. Appuyez sur la touche **[BND]** et sélectionnez la gamme (FM ou AM).  
\* Si **"MANU"** est allumé sur l'afficheur, maintenez la touche **[BND]** enfoncée pendant 1 seconde ou plus. **"MANU"** s'éteint sur l'afficheur et la syntonisation automatique est possible.
2. Poussez le levier **[◀▶]** vers le haut ou le bas pour lancer l'accord automatique des stations.  
Si le levier est poussé vers le haut, la recherche s'accomplit vers les fréquences plus hautes. Elle s'accomplit vers les fréquences plus basses si le levier est poussé vers le bas.

### Accord manuel

Il existe 2 méthodes au choix: l'accord rapide, et l'accord par paliers.

En mode d'accord par palier, le canal est recherché palier par paliers; en mode d'accord rapide, le canal est recherché rapidement.

1. Appuyez sur la touche **[BND]** et sélectionnez la gamme (FM ou AM).  
\* Si **"MANU"** n'est pas allumé sur l'afficheur, maintenez la touche **[BND]** enfoncée pendant 1 seconde ou plus. **"MANU"** s'allume et la syntonisation manuelle est possible.
2. Accordez la station.



### ● Accord rapide:

Poussez le levier [◀◀, ▶▶] vers le haut ou le bas et maintenez-le à cette position pendant 1 seconde ou plus pour lancer la syntonisation des stations.

### ● Accord par paliers:

Poussez le levier [◀◀, ▶▶] vers le haut ou le bas pour effectuer la syntonisation manuelle.

### Rappel d'une station préreglée

Il est possible de mémoriser jusqu'à 24 stations (6 FM1, 6 FM2, 6 FM3 et 6 AM) sur les 24 adresses mémoires. Appuyez sur la touche de [DIRECT] correspondante pour rappeler automatiquement la station.

1. Appuyez sur la touche [BND] et sélectionnez la gamme (FM ou AM).
2. Appuyez sur la touche de [DIRECT] correspondante pour rappeler la station mémorisée.  
\* Maintenez l'une des touches de [DIRECT] enfoncée pendant 2 secondes ou plus pour mémoriser la station en cours de réception.

### Mémorisation manuelle

1. Sélectionnez la station par accord automatique, accord manuel ou accord des stations préreglées.
2. Maintenez l'une des touches de [DIRECT] enfoncée pendant 2 secondes ou plus pour mémoriser la station en cours de réception.

### Mémorisation automatique

Le préreglage automatique des stations est une fonction qui permet de mémoriser automatiquement un maximum de 6 stations les unes après les autres. Les stations préalablement mémorisées ne sont pas recouvertes dans l'adresse mémoire s'il n'est pas possible de capter 6 stations puissantes.

1. Appuyez sur la touche [BND] et sélectionnez la gamme (FM ou AM).
2. Maintenez la touche [▶▶] enfoncée pendant 2 secondes ou plus. Les stations offrant une bonne sensibilité de réception sont automatiquement mémorisées sur les canaux de préreglage.

### Balayage des stations préreglées

Cette fonction permet de balayer les adresses mémoires l'une après l'autre dans l'ordre. Ceci est pratique pour rechercher une station donnée.

1. Appuyez sur la touche [▶▶].
2. Lorsque la station voulue est accordée, appuyez à nouveau sur la touche [▶▶] pour continuer à recevoir la station.

#### Remarque:

- Faites attention de ne pas maintenir la touche [▶▶] enfoncée pendant 2 secondes ou plus, car la fonction de préreglage automatique des stations entrerait en service et l'appareil commencerait à mémoriser les stations.

### Rappel instantané des stations (ISR)

Le rappel instantané des stations est un préreglage spécial de la radio qui donne accès instantanément à la station voulue sur simple pression d'une touche. La fonction ISR est opérationnelle même si l'appareil est dans un autre mode.

#### ● Mémoire ISR

1. Sélectionnez la station que vous voulez enregistrer dans la mémoire ISR.
2. Maintenez la touche [ISR] enfoncée pendant 2 secondes ou plus.

#### ● Rappel d'une station avec la fonction ISR

Appuyez sur la touche [ISR] dans n'importe quel mode. "ISR" s'allume sur l'afficheur, le mode radio est activé et la station est sélectionnée. Appuyez à nouveau sur la touche [ISR] pour revenir au mode précédent.

## MP3/WMA

### Qu'est-ce que le MP3 ?

Le MP3 est une méthode de compression audio qui est classée dans les normes MPEG à couche audio 3. Cette méthode de compression audio s'est répandue parmi les utilisateurs de PC et elle est maintenant devenue un format standard.

Le MP3 offre une compression des données audio d'origine égale à environ 10 pour cent de leur taille initiale avec une haute qualité du son. Cela veut dire qu'il est possible d'enregistrer environ 10 CD de musique sur un CD-R ou un CD-RW afin de permettre de longues sessions de lecture sans qu'il soit nécessaire de remplacer les CD.

### Qu'est-ce que WMA ?

WMA est l'abréviation de Windows Media Audio, format de fichier audio mis au point par Microsoft Corporation.

#### Remarques:

- Si vous lisez un fichier avec DRM (*Digital Rights Management - Gestion des droits numériques*) pour WMA toujours activé, aucun son n'est envoyé. (L'indicateur WMA clignote.)
- Windows Media™ et le logo Windows® sont des marques déposées ou des marques déposées enregistrées chez Microsoft Corporation aux Etats-Unis et/ou dans d'autres pays.

#### ● Pour invalider DRM (Gestion de Droits Numériques):

1. Si vous utilisez Windows Media Player 8, cliquez sur TOOLS → OPTIONS → l'onglet COPY MUSIC, puis sous COPY SETTINGS, supprimez la coche de la case PROTECT CONTENT.  
Ensuite, reconstruisez les fichiers.
2. Si vous utilisez Windows Media Player 9, cliquez sur TOOL → OPTIONS → l'onglet MUSIC RECORD, puis dans les paramètres d'enregistrement, supprimez la coche de la case RECORD PROTECTED MUSIC.  
Ensuite, reconstruisez les fichiers.  
Les fichiers WMA personnellement construits devront être utilisés sous votre propre responsabilité.

### Précautions lors de la réalisation d'un disque MP3/WMA

#### ● Taux d'échantillonnage et débits binaires utilisables

1. MP3 : Taux d'échantillonnage : 11,025 kHz – 48 kHz  
Débits binaires : 8 kbps – 320 kbps / VBR
2. WMA : Débits binaires : 48 kbps – 192 kbps

#### ● Extensions fichier

1. Ajoutez toujours l'extension fichier **“.MP3”** ou **“.WMA”** à un fichier MP3 ou WMA en utilisant des lettres à 1 octet. Si vous ajoutez une extension fichier autre que celle qui est spécifiée ou que vous oubliez d'ajouter l'extension fichier la lecture du fichier ne sera pas possible.
2. Les fichiers sans données MP3/WMA ne seront pas lus.  
L'indication “-- : --” apparaît à l'affichage du temps de lecture si vous essayez de lire des fichiers sans données MP3/WMA.

#### ● Format logique (système de fichier)

1. Pour enregistrer un fichier MP3/WMA sur un CD-R ou un CD-RW, sélectionnez **“ISO9660 level 1, 2 ou JOLIET ou Romeo”** comme format du logiciel d'enregistrement. La lecture normale ne sera pas toujours possible si vous enregistrez le disque sous un autre format.
2. Vous pouvez afficher le nom du dossier et le nom du fichier comme titre pendant la lecture MP3/WMA, mais le titre ne devra pas dépasser 64 lettres alphabétiques et chiffres d'un seul octet chaque (sans l'extension).
3. N'attribuez pas un nom à un fichier dans un dossier où le même nom existe déjà.

#### ● Structure d'un dossier

1. Vous ne pouvez pas avoir de disque avec un dossier renfermant plus de 8 niveaux hiérarchiques.

#### ● Nombre de fichiers et de dossiers

1. L'appareil peut reconnaître un maximum de 255 fichiers par dossier. Il est possible de lire un maximum de 512 fichiers.
2. Les plages sont lues dans l'ordre dans lequel elles ont été enregistrées sur le disque. (Les plages ne sont pas toujours lues dans l'ordre affiché sur le PC.)
3. Selon le type du logiciel de codage utilisé pour l'enregistrement, il est possible que du bruit apparaisse.

## Fonction multisession

Si le disque renferme un mélange de plages de type CD normales et de plages de type MP3/WMA, vous pourrez sélectionner le type des plages enregistrées que vous voulez lire.

### ● Le réglage par défaut est "CD".

Chaque fois que vous maintenez la touche [BND] enfoncée pendant 1 seconde ou plus, le mode mixte commute entre le type CD et le type MP3/WMA.

1. Les types d'enregistrement que vous pouvez lire sont les suivants:

Disque	Réglage	Régler sur CD	Régler sur MP3/WMA
Mixte avec des plages de type CD et MP3/WMA		Lecture de CD	Lecture MP3/WMA
Plage de type CD seulement		Lecture de CD	Lecture de CD
Plage de type MP3/WMA seulement		Lecture MP3/WMA	Lecture MP3/WMA

2. Quand vous avez terminé ces réglages, retirez le disque puis réinsérez-le.
3. Si vous chargez un CD au mode mixte et que vous réglez sur CD, la première plage qui sera lue sera la plage renfermant les données du fichier MP3/WMA et aucun son ne sera reproduit.

### Remarque:

- Pour la lecture d'un CCCD (Copy Control CD), réglez le type de CD. Si vous réglez sur le type MP3/WMA, la lecture du CD peut ne pas toujours s'effectuer normalement.



## Fonction de lecture de disque inséré

Tant que la clé de contact est tournée sur la position ON ou ACC, cette fonction vous permet de mettre l'appareil sous tension et de commencer la lecture automatiquement s'il y a un disque dans l'appareil, même si l'appareil n'est pas sous tension.

## Chargement d'un CD

1. Appuyez sur la touche [▲]. La FACE MOTORISÉE s'ouvre.
2. Insérez un CD au centre de la CD SLOT (Fente à CD) avec la face imprimée dirigée vers le haut. La lecture du CD démarre automatiquement après le chargement.
3. Quand le disque est inséré, la FACE MOTORISÉE se referme automatiquement.

### Remarques:

- N'insérez jamais d'objets étrangers dans la CD SLOT (Fente à CD).
- Si le disque ne rentre pas facilement, il se peut qu'il y ait déjà un disque dans le mécanisme, ou que l'appareil ait besoin d'être réparé.
- Les disques, ne portant pas le label  ou , et les CD-ROM ne peuvent pas être lus sur cet appareil.
- Certains modèles de CD enregistrés en mode CD-R/CD-RW risquent de ne pas être utilisables.

## Chargement des disques de 8 cm

- \* Vous n'avez pas besoin d'adaptateur pour lire les disques de 8 cm.
- \* Insérez les disques de 8 cm au centre de la fente d'insertion.

## Fonction d'éjection de sécurité

Une simple pression sur la touche [▲] éjecte le disque même si l'appareil n'est pas sous tension.

1. Appuyez sur la touche [▲]. Retirez le disque après qu'il est éjecté.

### Remarque:

- Refermez bien la FACE MOTORISÉE après avoir retiré le disque.

## ⚠ PRÉCAUTION

- Faites attention de ne pas vous coincer les doigts pendant l'ouverture et la fermeture de la FACE MOTORISÉE.
- N'enfoncez jamais la main ni les doigts dans la fente d'insertion du disque. De même, n'enfoncez jamais de corps étrangers dans la fente.
- N'insérez pas de disques sur lesquels de la colle dépasse du ruban de cellophane ou de l'étiquette, dans le cas d'un CD de location, ni de disques dont le ruban de cellophane ou l'étiquette, dans le cas d'un disque de location, ont été retirés. Vous risqueriez de ne plus pouvoir sortir ces disques de l'appareil, et ils pourraient provoquer une panne de l'appareil.

## Lecture d'un disque déjà chargé

Appuyez sur la touche [SRC] pour sélectionner le mode CD/MP3/WMA.

Lorsque l'appareil passe en mode CD/MP3/WMA, la lecture commence automatiquement.

S'il n'y a pas de disque dans l'appareil, l'indication "NO DISC" apparaît à l'affichage du titre.

## Pause de la lecture

- Appuyez sur la touche de [⏏] pour interrompre momentanément la lecture. "PAUSE" apparaît sur l'afficheur.
- Pour reprendre la lecture, appuyez à nouveau sur la touche de [⏏].

## Affichage des titres de CD

L'appareil est capable d'afficher les données de titre des CD-texte/MP3/WMA disque et les titres entrés par l'utilisateur.

- Chaque fois que vous appuyez sur la touche [T], l'affichage de titre change dans l'ordre suivant:

### ● Disque CD-TEXTE

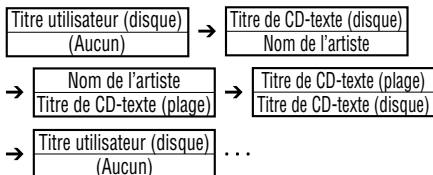

### ● Disque MP3/WMA

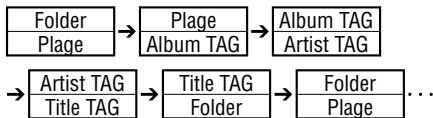

### Remarques:

- Si le CD en cours de lecture n'est pas un CD-texte ou si vous n'avez pas entré de titre pour le CD, "U" apparaît sur l'afficheur.
- Si un disque MP3/WMA ne possède pas de TAG, le message "A" apparaît sur l'afficheur.
- Pour les MP3, il prend en compte les Tags ID3 V2.3 / 2.2 / 1.1 / 1.0.
- L'affichage Tag donne la priorité à V2.3 / 2.2.
- Dans le cas d'Album Tags pour WMA, l'information écrite sur l'en-tête d'extension est affichée.
- Seuls les caractères ASCII peuvent être affichés en Tags.

## Sélection d'une plage

### ● Avance de plage

- Poussez le levier [◀▶] vers le haut pour passer au début de la plage suivante.
- A chaque poussée de la touche [◀▶] vers le haut, la lecture passe à une autre plage vers l'avant.

### ● Recul de plage

- Poussez le levier [◀▶] vers le bas pour passer au début de la plage actuelle.
- A chaque poussée de la touche [◀▶] vers le bas, la lecture passe au début de la plage précédente.

## Avance rapide/retour rapide

### ● Avance rapide

Poussez le levier [◀▶] vers le haut et maintenez-le à cette position pendant une seconde ou plus.

### ● Recul rapide

Poussez le levier [◀▶] vers le bas et maintenez-le à cette position pendant une seconde ou plus.

\* Avec les disque MP3/WMA, il faut un certain temps pour que la recherche commence et entre les plages. De plus, le temps de lecture peut comporter une marge d'erreur.

## Mode de sélection directe

Cette fonction vous permet de sélectionner un dossier renfermant des fichiers MP3/WMA et de commencer la lecture à la première plage du dossier.

- Appuyez sur la touche [DN] ou [UP].

Appuyez sur la touche [DN] pour passer à la liste de lecture précédente.

Appuyez sur la touche [UP] pour passer à la liste de lecture suivante.

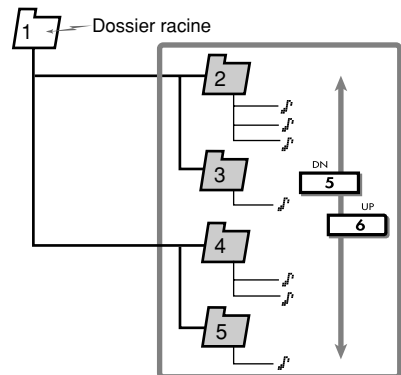

\* Appuyez sur la touche [UP] quand vous êtes dans le dossier final pour aller au premier dossier.

\* Il n'est pas possible de sélectionner un dossier sans fichier MP3/WMA.

- Pour sélectionner une plage, poussez le levier [◀▶] vers le haut ou le bas.

### Fonction de lecture de la première page (TOP)

La fonction Top ramène le lecteur CD à la première page du disque. Appuyez sur la touche **[BND]** pour lire la première page (page No. 1) du disque.

\* Avec des dossiers MP3/WMA, la lecture revient à la première page du dossier en cours de lecture.

### Autres fonctions diverses de lecture

#### ● Lecture des introductions

Cette fonction vous permet de repérer et de lire les 10 premières secondes de toutes les pages enregistrées sur le disque.

1. Appuyez sur la touche **[SCN]** pour effectuer une lecture des introductions.

“SCAN” apparaît sur l’affichage.

\* La lecture des introductions commence à la page qui suit la page en cours de lecture.

#### ● Balayage de dossier

Cette fonction vous permet de repérer et de lire les 10 premières secondes de la première page de tous les dossiers d’un disque MP3/WMA.

1. Maintenez la touche **[SCN]** enfoncée pendant 1 seconde ou plus pour effectuer le balayage de dossier.

“F.SCAN” apparaît sur l’affichage.

\* Le balayage de dossier commence à la page qui suit la page en cours de lecture.

#### ● Lecture répétée

Cette fonction vous permet de lire la page en cours de façon répétée.

1. Appuyez sur la touche **[RPT]** pour effectuer une lecture répétée.

“RPT” apparaît sur l’affichage.

#### ● Lecture répétée de dossier

Cette fonction vous permet de répéter la lecture de la page en cours d’un dossier MP3/WMA.

1. Maintenez la touche **[RPT]** enfoncée pendant 1 seconde ou plus pour effectuer une lecture répétée de dossier.

“F.RPT” apparaît sur l’affichage.

#### ● Lecture aléatoire

Cette fonction vous permet de lire toutes les pages enregistrées sur le disque dans un ordre aléatoire.

1. Appuyez sur la touche **[RDM]** pour effectuer une lecture aléatoire.

“RDM” apparaît sur l’affichage.

#### ● Lecture aléatoire de dossier

Cette fonction vous permet de lire toutes les pages de tous les dossiers enregistrés sur un disque MP3/WMA dans un ordre aléatoire.

1. Maintenez la touche **[RDM]** enfoncée pendant 1 seconde ou plus pour effectuer la lecture aléatoire de dossier.

“F.RDM” apparaît sur l’affichage.

#### ● Pour annuler la lecture

1. Appuyez sur la touche d’exploitation préalablement sélectionnée.

# Opérations communes aux deux modes

## Pour changer le réglage d'affichage

1. Maintenez la touche [D] enfoncé pendant 1 seconde ou plus pour passer à l'affichage de sélection du réglage.
2. Poussez le levier [◀◀, ▶▶] vers le haut ou le bas pour sélectionner le "nom de rubrique".  
"◀ CLOCK" ↔ "◀ BGV" ↔ "◀ POWER MSG" ↔ "◀ SCRN SAVER" ↔ "◀ MSG INPUT" ↔ "◀ AUTO SCRL" ↔ "◀ DIMMER"
3. Tournez le bouton [ROTARY] pour sélectionner la "valeur de réglage souhaitée".  
\* Après avoir terminé les réglages, appuyez sur la touche [D] pour revenir au mode précédent.

## ● Réglage de l'horloge

- 2-1. Sélectionnez "◀ CLOCK".
- 2-2. Appuyez sur la touche [▶||].
- 2-3. Poussez le levier [◀◀, ▶▶] vers le haut ou le bas pour sélectionner les heures et les minutes.
- 3-1. Tournez le bouton [ROTARY] pour régler l'heure.  
\* L'horloge affiche l'heure en un cycle de 12 heures.
- 3-2. Appuyez sur la touche [▶||] pour enregistrer l'heure en mémoire.

### Remarque :

- Vous ne pouvez pas régler l'heure si l'horloge est affichée mais que seul l'allumage est enclenché. Si vous épuisez ou retirez la batterie ou que vous sortez l'appareil, il faudra régler à nouveau l'horloge. Si vous actionnez une touche ou sélectionnez un autre mode pendant le réglage de l'heure, le mode de réglage de l'horloge s'annule.

## ● Réglage de vue d'arrière-plan

L'arrière-plan du bureau comprend 5 images "papier peint" et 3 images mobiles.

Sélectionnez "SCAN" pour affier automatiquement tous les papiers peints.  
\* Le réglage par défaut effectué en usine est "SCAN".

- 2-1. Sélectionnez "◀ BGV".
- 3-1. Tournez le bouton [ROTARY] pour sélectionner le réglage voulu.  
Chaque fois que vous tournez le bouton [ROTARY], le réglage change dans l'ordre suivant:

"SCAN" ↔ "MOVIE 1" ↔ "MOVIE 2" ↔ "MOVIE 3" ↔ "WALL 1" ↔ "WALL 2" ↔ "WALL 3" ↔ "WALL 4" ↔ "WALL 5" ↔ "OFF"

## ● Réglage d'un message d'alimentation

Quand l'appareil est mis sous tension ou hors tension, un message est affiché. L'utilisateur peut activer ("ON") ou désactiver ("OFF") ce message.

\* Le réglage par défaut effectué en usine est "ON".

- 2-1. Sélectionnez "◀ POWER MSG".
- 3-1. Tournez le bouton [ROTARY] pour sélectionner "ON" ou "OFF".

### • ON:

Quand l'appareil est sous tension ou hors tension, le message apparaît sur l'affichage.

### • OFF:

Quand l'appareil est sous tension ou hors tension, le message n'apparaît pas sur l'affichage.

## ● Mise en/hors service de la fonction d'économiseur d'écran

Cet appareil offre divers motifs d'économiseur d'écran qui s'affichent sur l'écran. Si vous ne voulez pas d'économiseurs d'écran, ils peuvent être désactivés.

Si vous appuyez sur une touche lorsque la fonction d'économiseur d'écran est en service, l'affichage de l'opération correspondant à la touche actionnée apparaît pendant environ 30 secondes, puis l'affichage revient à l'économiseur d'écran.

\* Le réglage usine est "DEMO".

- 2-1. Sélectionnez "◀ SCRN SAVER".
- 2-2. Appuyez sur la touche [▶||].
- 3-1. Tournez le bouton [ROTARY] pour sélectionner le réglage. Chaque fois que vous tournez le bouton [ROTARY], le réglage change dans l'ordre suivant :  
OFF → MSG INFO → DEMO

## ● Saisie de messages d'informations

Lorsque "MESSAGE" est sélectionné dans les réglages d'économiseur d'écran, vous pouvez modifier le contenu du message.

\* Jusqu'à 30 caractères peuvent être saisis.

\* Le réglage par défaut est "Welcome to Clarion".

- 2-1. Sélectionnez "◀ MSG INPUT".
- 2-2. Appuyez sur la touche [▶||].
- 2-3. Poussez le levier [◀◀, ▶▶] vers le haut ou le bas pour déplacer le curseur.

- 2-4. Appuyez sur la touche [BND] pour sélectionner un caractère. A chaque pression sur la touche [BND], les caractères changent dans l'ordre suivant :

**Letres majuscules → Lettres minuscules → Chiffres/Symboles → Tréma → Lettres majuscules...**

- 3-1. Tournez le bouton [ROTARY] pour sélectionner le caractère souhaité.
- 3-2. Répétez les étapes 2-3 à 3-1 pour saisir le message qui peut comporter jusqu'à 30 caractères.
- 3-3. Appuyez et maintenez la touche [▶||] enfoncée pendant au moins deux secondes pour mettre le message en mémoire et revenir au mode de réglage de l'écran.
- \* Appuyez et maintenez la touche [BND] pendant au moins 1 seconde pour effacer le message. Appuyez ensuite et maintenez la touche [▶||] enfoncée pendant au moins deux secondes pour retourner au message par défaut.

### ● Réglage de la méthode de défilement du titre

Réglez la méthode de défilement dans du titre CD-TEXT, MP3/WMA TITLE.

\* Le réglage usine est "ON" (activé).

- 2-1. Sélectionnez "◆ AUTO SCRL".

- 3-1. Tournez le bouton [ROTARY] pour sélectionner "ON" ou "OFF".

#### • ON:

Pour défiler automatiquement.

#### • OFF:

Pour faire défiler juste une fois lorsque le titre a été changé ou que la touche [T] a été actionnée pendant 1 seconde ou plus.

### ● Réglage de la commande d'atténuateur

Vous pouvez activer ("ON") ou désactiver ("OFF") la commande d'atténuateur.

\* Le réglage par défaut effectué en usine est "ON".

- 2-1. Sélectionnez "◆ DIMMER".

- 3-1. Tournez le bouton [ROTARY] pour choisir entre "ON" et "OFF".

## Pour changer d'autres réglages

1. Appuyez sur la touche [ADJ] pour passer à l'affichage de sélection de réglage.
2. Poussez le levier [◀◀, ▶▶] vers le haut ou le bas pour sélectionner le "nom de rubrique". A chaque poussée du levier [◀◀, ▶▶] vers le haut/bas, l'affichage des rubriques change dans l'ordre suivant :
- "◆BLINK LED" ↔ "◆SUB-W" ↔  
"◆SUB-W LPF" ↔ "◆AMP CANCEL" ↔  
"◆SID DISP" ↔ "◆AUX SENS" ↔  
"◆SYSTEM CHECK"
3. Tournez le bouton [ROTARY] pour sélectionner la "rubrique de réglage souhaitée".
- \* **Après avoir terminé les réglages**, appuyez sur la touche [ADJ] pour revenir au mode précédent.

### ● Indicateur antivol

L'indicateur antivol rouge est un moyen de prévenir le vol. Il est possible de le faire clignoter lorsque le clavier de commande amovible est retiré de l'appareil.

\* Le réglage usine est "OFF" (désactivé).

- 2-1. Sélectionnez "◆ BLINK LED".

- 3-1. Tournez le bouton [ROTARY] pour sélectionner "ON" ou "OFF".

### ● Réglage du caisson de graves

Vous pouvez régler l'activation (ON) ou la désactivation (OFF) du caisson de graves.

\* Le réglage par défaut effectué en usine est "ON".

- 2-1. Sélectionnez "◆ SUB-W".

- 3-1. Tournez le bouton [ROTARY] pour sélectionner "ON" ou "OFF".

### ● Réglage du filtre passe-bas

\* Le réglage par défaut effectué en usine est "THROUGH".

\* Si la fonction de caisson de graves est réglée sur "ON", "LOW PASS FILTER" peut être sélectionné.

- 2-1. Sélectionnez "◆ SUB-W LPF".

- 3-1. Tournez le bouton [ROTARY] pour sélectionner le réglage. Chaque fois que vous tournez le bouton [ROTARY], le réglage change dans l'ordre suivant:

**THROUGH → 50 Hz → 80 Hz → 120 Hz**

### ● Réglage de l'amplificateur externe

\* Le réglage usine est "OFF" (désactivé).

2-1. Sélectionnez "◆ AMP CANCEL".

3-1. Tournez le bouton [ROTARY] pour sélectionner "ON" ou "OFF".

• **ON:**

Pour utiliser l'ampli raccordé.

• **OFF:**

Pour utiliser l'ampli interne.

### ● Affichage du No. ID de Satellite

\* Cette fonction agit uniquement lorsqu'un récepteur de satellite est raccordé.

\* Le réglage par défaut effectué en usine prend en compte les 6 chiffres supérieurs.

2-1. Sélectionnez "◆ SID DISP".

3-1. Tournez le bouton [ROTARY] pour alterner entre l'affichage des 6 chiffres supérieurs et celui des 6 chiffres inférieurs.

### ● Réglage de la sensibilité de l'entrée auxiliaire

Règle la sensibilité de l'auxiliaire lorsque le son d'un appareil externe est difficilement audible même après réglage du volume.

\* Le réglage usine est "MID".

2-1. Sélectionnez "◆ AUX SENS".

3-1. Tournez le bouton [ROTARY] pour sélectionner "LOW", "MID" ou "HIGH".

### ● Effectuer une vérification du système

Cette fonction contrôle les appareils connectés par CeNET.

2-1. Sélectionnez "◆ SYSTEM CHECK".

2-2. Appuyez et maintenez enfoncée la touche [▶||] pendant au moins une seconde pour commencer la vérification du système.

La configuration de la connexion numérique est automatiquement contrôlée.

A la fin de la vérification du système, l'écran revient au mode précédent.

## Autres commandes

### Réglage de l'éclairage des touches

Appuyez sur la touche [C] pour sélectionner une couleur. A chaque pression sur la touche [C], la couleur change selon l'ordre suivant :

**COLOR SCAN** → Bleu Indigo → Bleu surf → Blanc de soie → Vert eau → Vert vif → Vert feuille → Ambre chaude → Rouge Passion → Rose vif → Rose pâle → Violet foncé → Pourpre pur → USER COLOR 1 → USER COLOR 2 → USER COLOR 3 → COLOR SCAN...

### ● Réglage du mode COLOR SCAN

En sélectionnant "COLOR SCAN", la couleur change automatiquement.

\* Le réglage d'usine par défaut est "COLOR SCAN".

\* La couleur change toutes les trois secondes.

### ● Réglage du mode USER

\* Le réglage par défaut est "RED 8, GREEN 8, BLUE 8".

Pour sélectionner "USER COLOR 1, 2, 3", appuyez et maintenez la touche [C] enfoncée pendant au moins une seconde. "◆ RED 8" s'affiche.

1. Poussez le levier [◀◀ ▶▶] vers le haut ou le bas pour déplacer le curseur.

2. Tournez le bouton [ROTARY] pour sélectionner de 0 à 8.

3. Appuyez et maintenez la touche [▶||] enfoncée pendant au moins deux secondes pour mettre la couleur en mémoire et revenir au mode précédent.

COULEUR	R	G	B
Bleu indigo	0	0	8
Bleu surf	0	4	8
Blanc de soie	8	8	7
Vert eau	0	8	2
Vert vif	0	8	0
Vert feuille	3	8	0
Ambre chaude	8	3	0
Rouge passion	8	0	0
Rose vif	8	0	3
Rose pâle	8	2	3
Violet foncé	3	0	8
Pourpre pure	6	0	8
USER COLOR 1	8	8	8
USER COLOR 2	8	8	8
USER COLOR 3	8	8	8



### Entrée de titres

Vous pouvez entrer des titres de 10 caractères de long maximum dans la mémoire et les afficher pour le CD, le changeur de CD et les stations de TV. Le nombre de titres que vous pouvez entrer pour chaque mode est le suivant.

Mode	Nombre de titres
Mode CD	50 titres
Mode TV	20 titres
Mode radio	30 titres

Mode changeur de CD	Nombre de titres
DCZ625 raccordé	100 titres
CDC655Tz raccordé	100 titres

- Appuyez sur la touche **[SRC]** pour sélectionner le mode pour lequel vous voulez entrer un titre (Radio, CD, changeur de CD ou TV).
- Mettez une piste en lecture ou réglez une station radio/TV pour laquelle vous souhaitez saisir un titre.
- Faites l'une des actions suivantes :
  - **En mode CD ou changeur de CD**  
Appuyez sur la touche **[T]** pour sélectionner l'affichage de titre.
  - **En mode radio ou TV**  
Passez cette étape.
- Appuyez et maintenez la touche **[T]** enfoncée pendant au moins une seconde pour passer à l'écran de saisie de titre.
- Poussez le levier **[◀◀, ▶▶]** vers le haut ou le bas pour déplacer le curseur.
- Appuyez sur la touche **[BND]** pour sélectionner un caractère. Chaque fois que vous appuyez sur la touche **[BND]**, le caractère change dans l'ordre suivant:  
**Lettres majuscules → Lettres minuscules → Chiffres/Symboles → Tréma → Lettres majuscules...**
- Tournez le bouton **[ROTARY]** pour sélectionner caractère souhaité.
- Recommencez les étapes 5 à 7 pour saisir jusqu'à 10 caractères par titre.
- Appuyez et maintenez la touche **[▶▶]** enfoncée pendant au moins deux secondes pour mettre le titre en mémoire et revenir au mode précédent.

### Effacement de titres

- Mettez une piste en lecture ou réglez une station radio ou TV dont vous souhaitez effacer un titre.
- Faites l'une des actions suivantes :
  - **En mode CD ou changeur de CD**  
Appuyez sur la touche **[T]** pour sélectionner l'affichage de titre.
  - **En mode radio ou TV**  
Passez cette étape.
- Appuyez et maintenez la touche **[T]** enfoncée pendant au moins une seconde pour passer à l'écran de saisie de titre.
- Appuyez et maintenez la touche **[BND]** pendant au moins 1 seconde pour effacer le titre.
- Appuyez et maintenez la touche **[▶▶]** enfoncée pendant au moins deux secondes pour mettre le réglage en mémoire et revenir au mode précédent.

### Sourdine de téléphone portable

Cet appareil un câblage spécial pour mettre automatiquement en sourdine le signal audio lorsqu'un téléphone portable sonne dans la voiture.

\* Cette fonction n'est pas compatible avec tous les téléphones portables. Contactez votre revendeur autorisé Clarion pour des informations concernant une installation adéquate et la compatibilité.

### Fonction AUX

Ce système dispose d'une prise d'entrée externe de sorte que vous pouvez écouter des sons et de la musique à partir de dispositifs externes connectés à cet appareil.

# 8. FONCTIONNEMENT DES ACCESSOIRES

## Fonctionnement du changeur de CD

### Remarque :

• Les démarches suivantes sont accomplies de la même façon que pour le mode CD :

- \* **Pause**
- \* **Sélection de plage**
- \* **Avance rapide/recul rapide**
- \* **Lecture à exploration**
- \* **Lecture à répétition**
- \* **Lecture aléatoire**

Pour les détails, consultez "Fonctionnement des CD/MP3/WMA" (pages 46-49).

### Fonctionnement du changeur de CD

Si vous avez raccordé un changeur CD en option via le câble CeNET, l'appareil pourra piloter toutes les fonctions du changeur CD. L'appareil peut piloter au total 2 changeurs.

Appuyez sur la touche [SRC] pour sélectionner le mode changeur CD et commencer la lecture. Si vous avez raccordé 2 changeurs CD, appuyez sur la touche [SRC] pour sélectionner le changeur CD de lecture.

- \* Si "NO MAGAZINE" (pas de chargeur) apparaît sur l'afficheur, insérez un chargeur dans le changeur CD. "DISC CHECK" (chargement en cours) apparaît sur l'afficheur pendant que le lecteur charge (vérifie) le chargeur.
- \* Si "NO DISC" (pas de disque) apparaît sur l'afficheur, éjectez le chargeur et insérez les disques un à un dans les fentes. Réinsérez le chargeur dans le changeur CD.

### Remarque:

• Certains modèles de CD enregistrés en mode CD-R/CD-RW risquent de ne pas être utilisables.

## ⚠ PRÉCAUTION

Les disques CD-ROM ne peuvent pas être reproduits sur tous les changeurs de CD. Cela dépend du modèle.

### Pause

1. Appuyez sur la touche [▶||] pour une pause de lecture. "PAUSE" s'affiche.
2. Pour reprendre la lecture, appuyez à nouveau sur la touche [▶||].

### Affichage des titres de CD

Cet appareil permet d'afficher des données de titres pour CD-texte et des titres utilisateur, saisis sur cet appareil.

#### ● Pour une connexion au CDC655Tz ou DCZ625

1. A chaque pression sur la touche [T], l'affichage de titre change dans l'ordre suivant :

**Titre utilisateur (disque) → Titre de CD-texte (disque) → Nom de l'artiste → Titre de CD-texte (plage) → Titre utilisateur (disque)**

### Remarque :

- Si le disque lu n'est pas un CD-texte ou si aucun titre utilisateur n'a été saisi, le message "T" apparaît sur l'afficheur.
- Si un CD-texte ne comporte pas de titre de disque ou de titre de plage, le message "0" ou "P" apparaît sur l'afficheur.

### Pour faire défiler un titre

Réglez "SCROLL" sur "ON" (activé) ou "OFF" (désactivé).

(Le réglage par défaut est "ON" (activé).

Reportez-vous au paragraphe "Réglage de la méthode de défilement du titre" dans la section "Opérations communes aux deux modes".)

#### ● Lors d'un réglage sur "ON"

Le titre continue de défiler automatiquement.

#### ● Lors d'un réglage sur "OFF"

Pour faire défiler juste une fois lorsque le titre a été changé ou que la touche [T] a été actionnée pendant 1 seconde ou plus.

### Sélection d'un CD

Appuyez sur la touche [UP] ou [DN] pour choisir le disque souhaité.

- \* Si un CD n'est pas chargé dans la fente d'un magasin, les touches [UP] ou [DN] ne fonctionnent pas.

## Fonctionnement du changeur de CD

### Autres fonctions diverses de lecture

#### ● Balayage de tous les disques

Le balayage de tous les disques recherche et lit automatiquement les 10 premières secondes de chaque plage de tous les disques du changeur de CD sélectionné. Cette fonction se poursuit automatiquement jusqu'à ce que vous l'annuliez.

\* Le balayage de tous les disques est pratique pour rechercher un disque.

1. Maintenez la touche **[SCN]** enfoncée pendant 1 seconde ou plus.

#### ● Lecture répétée d'un disque

Lorsque toutes les plages du disque en cours ont été lues, la lecture répétée d'un disque relit automatiquement le disque en cours depuis la première plage. Cette fonction se poursuit automatiquement jusqu'à ce que vous l'annuliez.

1. Maintenez la touche **[RPT]** enfoncée pendant 1 seconde ou plus.

#### ● Lecture aléatoire de tous les disques

La lecture aléatoire de tous les disques permet de sélectionner et de lire automatiquement des plages ou des disques individuels dans un ordre au hasard. Cette fonction se poursuit automatiquement jusqu'à ce que vous l'annuliez.

1. Maintenez la touche **[RDM]** enfoncée pendant 1 seconde ou plus.

#### ● Pour annuler la lecture

1. Appuyez sur la touche d'exploitation préalablement sélectionnée.

## Fonctionnement du téléviseur

### Remarque :

• Les démarches suivantes sont accomplies de la même façon que pour le mode Radio :

- \* **Sélection de canal**
- \* **Mémorisation des canaux**
- \* **Rappel des canaux en mémoire**
- \* **Mémorisation automatique**
- \* **Exploration des stations préréglées**

Pour les détails, consultez "Fonctionnement de la radio" (pages 44-45).

### Fonctions du tuner TV

Si vous raccordez un tuner TV en option via le câble CeNET, cet appareil pourra piloter toutes les fonctions du tuner TV. Pour pouvoir regarder la télévision, vous devez avoir un tuner TV et un moniteur.

### Réception d'une émission de télévision

1. Appuyez sur la touche **[SRC]** et sélectionnez le mode TV.
2. Appuyez sur la touche **[BND]** pour sélectionner la gamme TV voulue (TV1 ou TV2). Chaque fois que vous appuyez sur la touche, l'entrée commute alternativement entre TV1 et TV2.
3. Poussez le levier **[◀◀, ▶▶]** vers le haut ou le bas pour accéder à la station de télévision souhaitée.
  - \* Un total de 12 stations de télé peut être enregistré (6-TV1 et 6-TV2). Ceci vous permet de choisir vos stations de télé favorites et de les enregistrer en mémoire.

### Lecture d'une cassette vidéo

Le tuner TV offre une entrée VTR pour connecter une source A/V externe tel un lecteur DVD ou une station de jeux.

1. Maintenant la touche **[ADJ]** enfoncée pendant 1 seconde ou plus pour sélectionner VTR.
2. Pour revenir à l'émission de télévision, maintenez la touche **[ADJ]** enfoncée pendant 1 seconde ou plus.

### Réglage du diver TV

Vous pouvez changer le réglage de réception de l'antenne TV raccordée au tuner TV.

\* Le réglage par défaut dépend de la télévision.

1. Appuyez sur la touche **[ADJ]** pour passer au mode de réglage.
2. Poussez le levier **[◀◀, ▶▶]** vers le haut ou le bas pour sélectionner **“◆ TV DIVER”**.
3. Tournez le bouton **[ROTARY]** pour sélectionner **“ON”** ou **“OFF”**.
  - **ON:**  
Règle la réception de façon à accentuer les images.
  - **OFF:**  
Désactive le diver TV.
4. Appuyez sur la touche **[ADJ]** pour revenir au mode précédent.

# 9. EN CAS DE DIFFICULTÉ

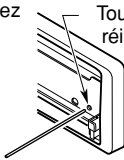
	Problème	Cause	Solution
Généralité	Pas d'alimentation. (Pas de son.)	Fusible sauté.	Remplacez le fusible par un autre de même ampérage. Si le fusible saute à nouveau, consultez un revendeur Clarion.
		Raccordement incorrect.	Consultez un revendeur Clarion.
	Pas de son quand l'appareil fonctionne avec des amplificateurs.	Le cordon de mise sous tension de l'amplificateur est court-circuité, ou un courant excessif est requis.	Mettez l'appareil hors tension et contrôlez chaque fil à la recherche d'un court-circuit. Si le cordon de mise sous tension est la cause du coupe-circuit, recouvrez-le d'un ruban isolant.
	Rien ne se passe quand on appuie sur les touches.	Mauvais fonctionnement du microprocesseur à cause du bruit, etc.	Eteignez l'appareil, appuyez sur la touche <b>[RELEASE]</b> du CLAVIER DE COMMANDE AMOVIBLE (DCP) et retirez le clavier. Appuyez sur la touche de réinitialisation pendant environ 2 secondes avec une petite tige. <div style="text-align: right;">  </div>
	L'affichage est incorrect.	Les connecteurs du CLAVIER DE COMMANDE AMOVIBLE (DCP) ou de l'appareil principal sont sales.	Enlevez la saleté avec un chiffon doux humecté d'alcool de nettoyage.
	Pas de son.	Le circuit de protection de l'enceinte est en fonctionnement.	<ol style="list-style-type: none"> <li>Vérifiez le raccordement de l'enceinte.</li> <li>Baissez le volume du son. La fonction peut être restaurée en mettant l'alimentation hors tension puis sous tension à nouveau.</li> <li>Si le son est à nouveau en sourdine, consultez un revendeur Clarion.</li> </ol>
CD/MP3/WMA	Pas de son.	Il y a déjà un disque qui n'est pas un CD ou un corps étranger dans le tiroir.	La FACE MOTORISÉE étant ouverte, maintenez la touche <b>[▲]</b> enfoncée pendant 3 secondes ou plus. Le corps étranger est éjecté de force.
		Il n'y a pas de fichiers MP3/WMA sur le disque.	Enregistrez les fichiers MP3/WMA correctement sur le disque.
		Les fichiers ne sont pas reconnus comme fichiers MP3/WMA.	Utilisez des fichiers MP3/WMA correctement codés.
		Le système de fichier n'est pas correct.	Utilisez le système de fichier ISO9660 niveau 1, 2 ou JOLIET ou Romeo.
	Interruptions du son ou parasites.	Le disque est sale.	Nettoyez le disque avec un chiffon doux.
		Le disque est fortement rayé ou gondolé.	Remplacez-le par un disque sans rayures.
	Le son est coupé ou sauté partiellement. Des parasites se produisent ou sont mélangés aux sons.	Les fichiers MP3/WMA ne sont pas codés correctement.	Utilisez des fichiers MP3/WMA correctement codés.
	Mauvaise qualité de son par temps extrêmement froid ou par extrême humidité.	Des gouttelettes d'eau risquent de se former sur la lentille interne si la voiture a été garée dans un lieu humide.	Allumez l'appareil et laissez-le sécher pendant environ 1 heure.
Erreur de nom de fichier.	Le système de fichier n'est pas correct.	Utilisez le système de fichier ISO9660 niveau 1, 2 ou JOLIET ou Romeo.	

# 10. AFFICHAGE DES ERREURS

Si une erreur se produit, un des affichages suivants apparaît. Prenez les mesures expliquées ci-dessous pour résoudre le problème.

Français

	Affichage d'erreur	Cause	Solution
CD/MP3/WMA	<b>ERROR 2</b>	Un disque est coincé à l'intérieur du lecteur et il ne s'éjecte pas.	Ceci est une défaillance du mécanisme du lecteur de CD, consultez un revendeur Clarion.
	<b>ERROR 3</b>	La lecture du disque est impossible parce qu'il est rayé, etc...	Remplacez-le par un disque sans rayure.
	<b>ERROR 6</b>	Le disque est chargé à l'envers dans le lecteur de CD et la lecture est impossible.	Éjectez le disque et rechargez-le correctement.
Changeur de CD	<b>ERROR 2</b>	Un disque à l'intérieur du changeur de CD n'est pas correctement chargé.	Ceci est une défaillance du mécanisme du changeur de CD, consultez un revendeur Clarion.
	<b>ERROR 3</b>	La lecture du disque à l'intérieur du changeur de CD est impossible parce qu'il est rayé, etc...	Remplacez-le par un disque sans rayure.
	<b>ERROR 6</b>	La lecture du disque à l'intérieur du changeur de CD est impossible parce qu'il est chargé à l'envers.	Éjectez le disque et rechargez-le correctement.
Changeur de DVD	<b>ERROR 2</b>	Un disque à l'intérieur du changeur de DVD n'est pas correctement chargé.	Ceci est une défaillance du mécanisme du DVD, consultez un revendeur Clarion.
	<b>ERROR 3</b>	La lecture du disque est impossible parce qu'il est rayé, etc...	Essayez à nouveau ou remplacez-le par un disque sans rayure.
	<b>ERROR 6</b>	La lecture du disque à l'intérieur du changeur de DVD est impossible parce qu'il est chargé à l'envers.	Éjectez le disque et rechargez-le correctement.
	<b>ERROR P</b>	Erreur de niveau de censure parentale	Réglez le niveau de censure parentale voulue.
	<b>ERROR R</b>	Erreur de code de région	Éjectez le disque et remplacez-le par un disque ayant le bon code de région.

Si un affichage d'erreurs autres que ceux décrits ci-dessous apparaît, appuyez la touche de réinitialisation. Si le problème persiste, mettez l'appareil hors tension et consultez un revendeur Clarion.

# 11. CARACTÉRISTIQUES TECHNIQUES

## Tuner FM

Plage de fréquence : 87,9 à 107,9 MHz  
Sensibilité utilisable : 9 dBf  
Seuil de sensibilité à 50 dB : 15 dBf  
Sélectivité de canal de substitution : 70 dB  
Séparation stéréo (1 kHz) : 35 dB  
Réponse en fréquence ( $\pm 3$  dB) : 30 Hz à 15 kHz

## Tuner AM

Plage de fréquence : 530 kHz à 1710 kHz  
Sensibilité utilisable : 25  $\mu$ V

## Lecteur CD

Système :  
Système audionumérique de disque compact  
Disques utilisables : Disques compacts  
Réponse en fréquence ( $\pm 1$  dB) : 5 Hz à 20 kHz  
Plage dynamique (1 kHz) : 95 dB  
Distorsion harmonique : 0,01%

## Audio

Puissance de sortie maximale :  
212 W (53 W  $\times$  4 canaux)  
Plage de variation des graves (80 Hz) :  
+14 dB, -12dB  
Plage de variation des aigus (10 kHz) :  
+14 dB, -12dB  
Sortie de ligne (CD 1 kHz) : 4 V/6 canaux

## Données générales

Tension d'alimentation :  
14,4 V CC (10,8 V à 15,6 V admissible),  
masse négative  
Consommation : Inférieure à 15 A  
Impédance de haut-parleurs :  
4  $\Omega$  (4  $\Omega$  à 8  $\Omega$  admissible)  
Poids / Appareil pilote : 1,55 kg  
Poids / Télécommande :  
1.41 oz. (40 g) (avec la pile)  
Dimensions / Appareil pilote :  
7" (largeur)  $\times$  2" (hauteur)  $\times$  6-1/8" (profondeur)  
[178 (L)  $\times$  50 (H)  $\times$  155 (P) mm]  
Dimensions / Télécommande :  
1-3/4" (largeur)  $\times$  4-7/16" (hauteur)  $\times$  1/2"  
(profondeur)  
[44 (L)  $\times$  113 (H)  $\times$  13 (P) mm]

**Puissance de sortie :**  
19 W eff.  $\times$  4 canaux à 4  $\Omega$   
et 1% DHT+N

**Rapport Signal/Bruit :**  
81 dBA (référence : 1 W sur 4  $\Omega$ )



## Remarque :

• La conception et les spécifications sont sujettes à modification sans préavis pour des raisons d'amélioration.

# Clarion Co., Ltd.

---

All Rights Reserved. Copyright © 2005: Clarion Co., Ltd.  
Printed in China / Imprimé en Chine / Impreso en China

**PE-2826B**  
**280-8335-00**

2005/12



## Free Manuals Download Website

<http://myh66.com>

<http://usermanuals.us>

<http://www.somanuals.com>

<http://www.4manuals.cc>

<http://www.manual-lib.com>

<http://www.404manual.com>

<http://www.luxmanual.com>

<http://aubethermostatmanual.com>

Golf course search by state

<http://golfingnear.com>

Email search by domain

<http://emailbydomain.com>

Auto manuals search

<http://auto.somanuals.com>

TV manuals search

<http://tv.somanuals.com>