

# Clarion

*Owner's manual / Mode d'emploi  
Bedienungsanleitung / Istruzioni per l'uso  
Gebruiksaanwijzing / Manual de instrucciones  
Bruksanvisning / Manual de instruções*

## **DXZ838RMP**

**RDS-EON FM / MW / LW RADIO CD / MP3 / WMA /  
COMBINATION WITH DVD / MD / CD CHANGER /  
DAB / TV CONTROL**

**COMBINÉ RADIO RDS-EON FM / PO / GO ET LECTEUR  
CD / MP3 / WMA A CHANGEUR CD / DVD / MD ET  
COMMANDE DAB / TÉLÉVISEUR**

**RDS-EON-UKW-MW-LW-RADIO-CD/MP3/WMA-  
KOMBINATION MIT DVD/MD/CD-WECHSLER-/DAB/  
TV-STEUERUNG**

**LETTORE CD, MP3 E WMA, CON RDS-EON, RADIO FM, AM  
E OL, IN COMBINAZIONE CON SCAMBIATORE DVD, MD E  
CD, SISTEMA DAB E COMANDO TV**

**RDS-EON FM/MW/LW RADIO CD/MP3/WMA COMBINATIE  
MET DVD/MD/CD-WISSELAAR/DAB/TV BEDIENING**

**COMBINACIÓN DE RADIO RDS-EON FM / MW / LW Y  
REPRODUCTOR DE DISCOS CD / MP3 / WMA CON CONTROL  
DE CAMBIADOR DE DISCOS DVD / MD / CD Y DAB/TELEVISOR**

**KOMBINERAD RDS-EON FM/MV/LV-RADIO OCH CD/MP3/  
WMA-SPELARE MED KONTROLL FÖR DVD/MD/  
CD-VÄXLARE OCH DAB/TV**

**RADIO RDS-EON FM/MW/LW E CD/MP3/WMA COMBINADO  
COM CONTROL DE CARREGADOR DVD/MD/CD E DE  
DAB/TV**

**CaNET**

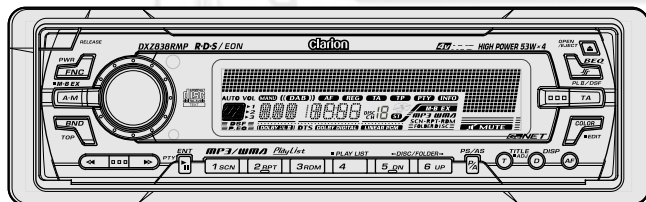

Thank you for purchasing this **Clarion** product.

- \* Please read this owner's manual in its entirety before operating this equipment.
- \* After reading this manual, be sure to keep it in a handy place (e.g., glove compartment).
- \* Check the contents of the enclosed warranty card and keep it carefully with this manual.
- \* This manual includes the operating procedures of the CD changer, MD changer, DAB and TV tuner connected via the CeNET cable. The CD changer, MD changer and TV tuner have their own manuals, but no explanations for operating them are described.

## CAUTIONS:

This appliance contains a laser system and is classified as a "CLASS 1 LASER PRODUCT". To use this model properly, read this Owner's Manual carefully and keep this manual for your future reference. In case of any trouble with this player, please contact your nearest "AUTHORIZED service station". To prevent direct exposure to the laser beam, do not try to open the enclosure.

## !CAUTION

USE OF CONTROLS OR ADJUSTMENTS OR PERFORMANCE OF PROCEDURES OTHER THAN THOSE SPECIFIED IN THE OWNER'S MANUAL MAY RESULT IN HAZARDOUS RADIATION EXPOSURE.

## ADVARSEL.

Denne mærkning er anbragt udvendigt på apparatet og indikerer, at apparatet arbejder med laserstråler af klasse 1, hvilket betyder, at der anvendes laserstråler af svageste klasse, og at man ikke på apparatets yderside kan blive udsat for utilsigelig kraftig stråling.

APPARATET BØR KUN ÅBNES AF FAGFOLK MED SÆRLIGT KENDSKAB TIL APPARATER MED LASERSTRÅLER!

Indvendigt i apparatet er anbragt den her gengivne advarselmækning, som advarer imod at foretage sådanne indgreb i apparatet, at man kan komme til at udsætte sig for laserstråling.

## OBS!

Apparaten innehåller laserkomponenten som avger laserstrålning överstigande gränsen för laserklass 1.

## VAROITUS

Suojakoteloa si saa avata. Laite sisältää laserdiodin, joka lähettää näkymätöntä silmille vaarallista lasersäteilyä.

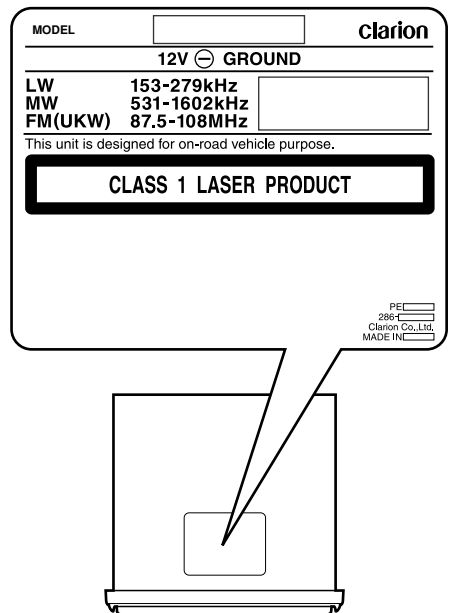

Wir danken Ihnen für den Kauf dieses **Clarion**-Produkts.

- \* Bitte lesen Sie diese Bedienungsanleitung von Inbetriebnahme des Geräts vollständig durch.
- \* Nach Durchlesung diese Anleitung sollte es griffbereit aufbewahrt werden (z.B. im Handschuhfach).
- \* Prüfen Sie den Inhalt der beiliegenden Garantiekarte und bewahren Sie sie zusammen mit dieser Anleitung auf.
- \* Diese Anleitung enthält Beschreibungen der Verfahren zur Bedienung eines über CeNET-Kabel angeschlossenen optionalen CD-Wechslers, MD-Wechslers, DAB und TV-Tuners. Für CD-Wechsler, MD-Wechsler und TV-Tuner sind separate Anleitungen vorhanden, doch enthalten diese keine Bedienungsanweisungen.

# Inhalt

<b>1. VORSICHTSMASSNAHMEN</b> .....	80
Schrägkonsole .....	80
Handhabung von CDs .....	81
<b>2. REGLER</b> .....	5
<b>3. BENENNUNG</b> .....	82
Bezeichnung der Tasten und deren Funktionen .....	82
Wichtige Tastenbedienungen, wenn externe Geräte an diesem Gerät angeschlossen sind .....	83
Anzeigen .....	84
LCD-Bildschirm .....	84
<b>4. ABNEHMBARES BEDIENTEIL (DCP)</b> .....	85
<b>5. FERNBEDIENUNG</b> .....	86
Einlegen der Batterien .....	86
Funktionen der Fernbedienungstasten .....	87
<b>6. BEDIENUNG</b> .....	88
Grundbetrieb .....	88
Radiobetrieb .....	91
RDS-Betrieb .....	92
CD/MP3/WMA-Betrieb .....	96
Bedienungen, die für beide Betriebsarten gemeinsam sind .....	102
<b>7. BEDIENUNG DES ZUBEHÖRS</b> .....	107
CD/MD-Wechsler-Betrieb .....	107
Fernsehbetrieb .....	109
Digitalradio / DAB-Betrieb .....	111
DVD-Betrieb .....	114
<b>8. FEHLERSUCHE</b> .....	115
<b>9. FEHLERANZEIGEN</b> .....	117
<b>10. TECHNISCHE DATEN</b> .....	318

# 1. VORSICHTSMASSNAHMEN

1. Dieses Gerät kann nur für Straßenfahrzeuge mit 4 Rädern verwendet werden. Es eignet sich nicht für Trecker, Gabelstapler, Planierfahrzeuge, Geländefahrzeuge, Motorräder mit 2 oder 3 Rädern, Boote oder andere Spezialfahrzeuge.
2. Wenn das Fahrzeuginnere sehr kalt ist und der Spieler sofort nach Einschaltung der Heizung benutzt wird, dann könnte sich auf der CD und den optischen Teilen des Spielers Feuchtigkeit bilden und eine korrekte Wiedergabe könnte nicht möglich sein. Sollte sich auf der CD Feuchtigkeit gebildet haben, die CD mit einem weichen Tuch abwischen. Sollte sich bei den optischen Teilen des Spielers Feuchtigkeit gebildet haben, sollte der Spieler für mindestens eine Stunde nicht benutzt werden. Die Kondensation verflüchtigt sich auf natürliche Weise und ein normaler Betrieb ist möglich.
3. Beim Fahren auf extrem schlechten Straßen können Erschütterungen auftreten, wodurch CD-Stellen übersprungen werden könnten.

## **INFORMATION FÜR BENUTZER:**

**ÄNDERUNGEN ODER MODIFIKATIONEN, DIE NICHT VOM HERSTELLER DIESES PRODUKTS GENEHMIGT WURDEN, FÜHREN ZUM EINEM VERFALL DER GARANTIE.**

Deutsch

## **Schrägkonsole**



Um großformatige Anzeigen zu ermöglichen, wird für dieses Gerät eine Schrägkonsole verwendet. Nach Benutzung der Schrägkonsole sollte sie immer geschlossen werden.

### **⚠ VORSICHT**

**BEIM ÖFFNEN UND SCHLIESSEN DER SCHRÄGKONSOLE DARAUF ACHTEN, DASS SIE SICH NICHT IHRE FINGER EINKLEMMEN.**

1. Aus Sicherheitsgründen sollte die SCHRÄGKONSOLE immer geschlossen werden, wenn das Gerät für längere Zeit nicht benutzt wird oder der Zündschlüssel ausgeschaltet wird.  
Wird der Zündschlüssel bei geneigter SCHRÄGKONSOLE ausgeschaltet, dann läßt sich die SCHRÄGKONSOLE nicht schließen.
2. Vor Schließung der SCHRÄGKONSOLE könnte vom Sicherheitsmechanismus ein Bremsgeräusch gehört werden. Die ist normal.
3. Wird die SCHRÄGKONSOLE mit der Hand bewegt, könnte Spiel erzeugt werden. Für die Korrektur des Spiels bei eingeschaltetem Gerät, für Schließung der SCHRÄGKONSOLE die [▲]-Taste betätigen.
4. Nach Auswurf einer CD/MD kehrt die SCHRÄGKONSOLE automatisch auf den Neigungs- und Schließungsstatus zurück. Sollte die Schließung der SCHRÄGKONSOLE behindert sein, dann wird der Sicherheitsmechanismus ausgelöst und die SCHRÄGKONSOLE kehrt auf den Öffnungsstatus zurück. Sollte dies der Fall sein, die Ursache der Behinderung entfernen und die [▲]-Taste betätigen.
5. Damit die CD nicht zerkratzt wird, die 12 oder 8 cm CD in horizontaler Lage einlegen oder entnehmen.

# Handhabung von CDs

Mit diesem Gerät ausschließlich Compact-Discs verwenden, die mit der Kennzeichnung  oder  versehen sind.

Es sollten keine CDs wiedergegeben werden, die herzförmig, achteckig sind oder eine andere spezielle Form besitzen.

Es ist möglich, daß CDs, die in der CD-R/CD-RW-Betriebsart aufgezeichnet wurde, nicht verwendet werden können.

## Handhabung

- Im Gegensatz zu herkömmlichen Musik-CDs sind CD-R und CD-RW-CDs anfällig gegenüber hohen Temperaturen und hoher Feuchtigkeit und eine Wiedergabe von CD-R- und CD-RW-CDs könnte manchmal nicht möglich sein. Deshalb sollten sie nicht für längere Zeit im Fahrzeug gelassen werden.
- Die Ränder bei neuen CDs sind meist etwas uneben. Wenn solche CDs verwendet werden, könnte der Spieler nicht funktionieren oder es werden Stellen übersprungen. Um die Unebenheit am Rand der CD zu beseitigen, einen Kugelschreiber oder ähnlichen Gegenstand verwenden.

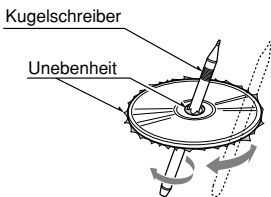

- Niemals Aufkleber auf die CD-Oberfläche kleben oder die Oberfläche beschriften.
- Niemals CDs wiedergeben, die mit Zellophanband oder andere Klebemitteln verklebt sind oder deren Markierungen abblättern. Wird solch eine CD abgespielt, könnte sie im CD-Spieler stecken bleiben oder den CD-Spieler beschädigen.

- Keine CDs benutzen, die große Kratzer, Verformungen, Risse, usw. aufweisen. Eine Verwendung solcher CDs könnte zu einem Fehlbetrieb oder Beschädigungen führen.
- Für Entnahme einer CD aus deren Aufbewahrungsgehäuse, die Mitte des Gehäuses herunterdrücken und die CD herausheben, indem sie vorsichtig an deren Rändern gehalten wird.
- Nicht im Handel erhältliche CD-Schutzfolien oder CDs mit Stabilisatoren, usw. verwenden. Diese könnten die CD beschädigen oder einen Ausfall des internen Mechanismus verursachen.

## Aufbewahrung

- Die CDs sollten nicht direktem Sonnenlicht oder einer Wärmequelle ausgesetzt werden.
- Die CDs sollten nicht übermäßiger Feuchtigkeit oder Staub ausgesetzt werden.
- Die CDs sollten nicht direkter Wärme von Heizungen ausgesetzt werden.

## Reinigung

- Für Entfernung von Fingerabdrücken und Staub, mit einem weichen Tuch geradlinig von der CD-Mitte zum Außenrand hin die CD abwischen.
- Keine Lösungsmittel verwenden, wie z.B. im Handel erhältliche Reiniger, Sprays gegen elektrische Aufladung oder Verdüner, um die CD zu reinigen.
- Nach Benutzung eines speziellen CD-Reinigers, die CD ausgiebig trocknen lassen, bevor sie benutzt wird.

## 2. CONTROLS / LES COMMANDES / REGLER / CONTROLLI REGELAARS / CONTROLES / KONTROLLER / CONTROLOS

**Main unit / Appareil principal / Hauptgerät / Apparecchio principale  
Hoofdtoestel / Unidad principal / Huvudenhet / Unidade principal**

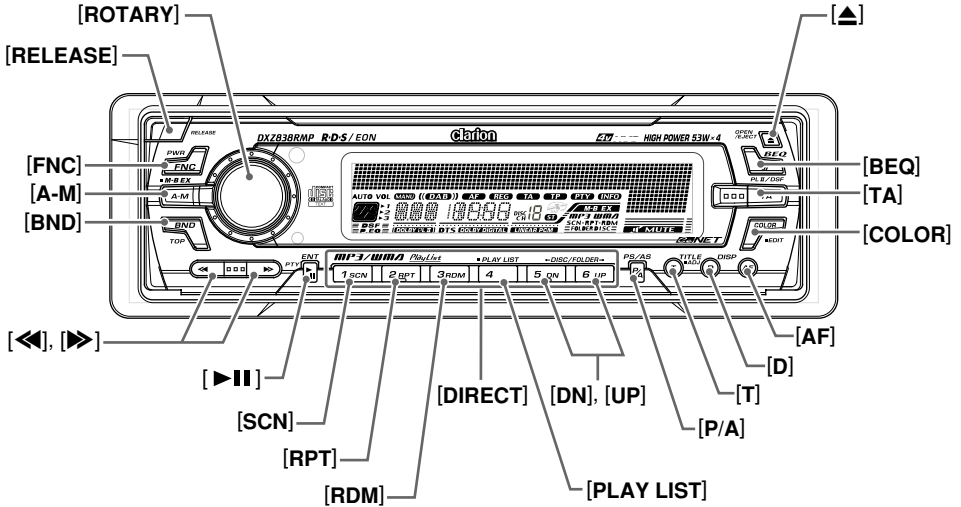

**With the SLOPING CONSOLE opened / Ouvrez la CONSOLE RABATTABLE  
ÖFFNUNG DER SCHRÄGKONSOLE / Apertura della CONSOLE INCLINATA  
Met het KANTELEND BEDIENINGSPANEEL geopend / Apertura de la CONSOLA INCLINABLE  
DEN LUTANDE KONSOLEN öppen / Com a CONSOLA INCLINÁVEL aberta**

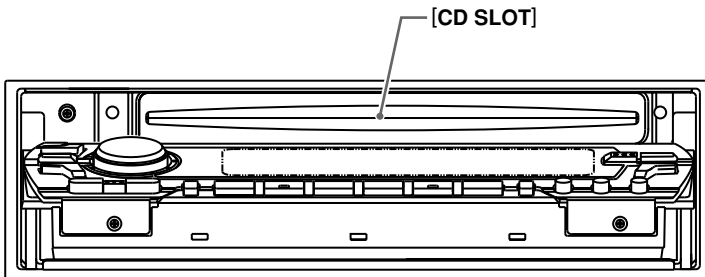

**Note: Be sure to unfold this page and refer to the front diagrams as you read each chapter.**

**Remarque: Veuillez déplier cette page et vous référer aux schémas quand vous lisez chaque chapitre.**

**Hinweis: Bitte diese Seite ausfallen und beim Lesen der einzelnen Kapitel die Frontdiagramme beachten.**

**Nota: Assicurarsi di aprire questa pagina e fare riferimento a questi diagrammi quando si legge ciascun capitolo.**

**Opmerking: Vouw deze pagina uit en zie tevens de afbeeldingen van het voorpaneel tijdens het doorlezen van de volgende hoofdstukken.**

**Nota: Cuando lea los capítulos, despliegue esta página y consulte los diagramas.**

**Observera: Vik ut denna sida för att kunna se figurerna över bilstereons framsida medan du läser de olika kapitlen.**

**Nota: Certifique-se de abrir esta página e consulte os diagramas frontais conforme realiza a leitura de cada capítulo.**

# 3. BENENNUNG

## Hinweis:

- Bitte beachten Sie beim Lesen die Frontdiagramme im Kapitel "2. REGLER" auf Seite 5 (ausfalten).

## Bezeichnung der Tasten und deren Funktionen

### [RELEASE]-Taste

- Die Taste fest eindrücken, um das abnehmbare Bedienteil zu entriegeln.

### Drehknopf [ROTARY]

- Die Lautstärke einstellen, indem der Knopf im Uhrzeiger- oder Gegenuhrzeigersinn gedreht wird.
- Diesen Knopf für eine Reihe von Einstellungen benutzen.

### [BEQ]-Taste

- Diese Taste zur Wahl einer der 4 vorprogrammierten Klangeigenschaften verwenden.

### [TA]-Taste

- Diese Taste verwenden, um das Gerät auf TA- (Verkehrsdurchsage-)Bereitschaftsbetrieb zu schalten.

### [COLOR]-Taste

- Diese Taste verwenden, um die Farbe der Tastenbeleuchtung umzuschalten.

### [AF]-Taste

- Diese Taste antippen, um die AF- (Alternativfrequenz-)Funktion abwechselnd ein- und auszuschalten.
- Bei jedem Gedrückthalten der Taste wird die Regionalprogramm-Funktion abwechselnd ein- und ausgeschaltet.

### [D]-Taste

- Diese Taste zum Umschalten der Displayanzeige (Hauptanzeige, Uhrzeitanzeige) betätigen.

### [T]-Taste

- Für Festsenderanspielung während Radiobetrieb.
- Um den Einstellmodus zu aktivieren, diese Taste mindestens eine Sekunde lang gedrückt halten.

### [P/A]-Taste

- Für Festsenderanspielung während Radiobetrieb. Eine automatische Speicherung wird ausgeführt, während die Taste gedrückt gehalten wird.

### Tasten [UP], [DN]

- Im MP3/WMA-Modus dienen diese Tasten zur Wahl eines Ordners.

### [DIRECT]-Tasten

- Diese Taste dient bei Radiobetrieb zum Ein speichern oder direkten Abrufen eines Senders.

### [PLAY LIST]-Taste

- Diese Taste mindestens 1 Sekunde lang gedrückt halten, um den Abspiellisten-Modus ein- oder auszuschalten (nor MP3/WMA-Disc).

### [RDM]-Taste

- Diese Taste bei CD-Betrieb für Zufallswiedergabe verwenden.
- Im MP3/WMA-Modus diese Taste mindestens eine Sekunde lang gedrückt halten, um Ordner-Zufallswiedergabe auszuführen.

### [RPT]-Taste

- Diese Taste bei CD-Betrieb für Wiedergabewiederholung verwenden.
- Im MP3/WMA-Modus diese Taste mindestens eine Sekunde lang gedrückt halten, um Ordner-Wiedergabewiederholung auszuführen.

### [SCN]-Taste

- Diese Taste bei CD-Betrieb verwenden, um jeden Titel der Disc jeweils 10 Sekunden lang anzuspielden.
- Im MP3/WMA-Modus diese Taste mindestens eine Sekunde lang gedrückt halten, um jeden Ordner jeweils 10 Sekunden lang anzuspielden.

### [▶||]-Taste

- Diese Taste verwenden, um das Gerät auf PTY-(Programmart-)Bereitschaftsbetrieb zu schalten oder eine Programmart zu wählen.
- Mit dieser Taste wird die Wiedergabe bei CD-Betrieb gestartet und pausiert.

### Tasten [◀◀], [▶▶]

- Bei Radiobetrieb dienen diese Tasten zur Wahl von Sendern, bei CD-Betrieb zur Wahl von Titeln. Außerdem werden verschiedene Einstellungen über diese Tasten vorgenommen.
- Um auf Schnellvorlauf/-rücklauf zu schalten, die betreffende Taste mindestens eine Sekunde lang gedrückt halten.

### [BND]-Taste

- Bei Radiobetrieb dient diese Taste zur Wahl des Wellenbereichs sowie zum Umschalten zwischen Sendersuchlauf und manueller Abstimmung.
- Bei CD-Betrieb dient diese Taste zum Starten der Wiedergabe des ersten Titels.

### [A-M]-Taste

- Diese Taste dient zum Umschalten auf den Audio-Modus (für Einstellung von Tiefen/ Mitten/Höhen, Balance/Fader, Beat EQ- und MAGNA BASS EXTEND-Funktion).

### [FNC]-Taste

- Zum Einschalten des Gerätes diese Taste antippen. Zum Ausschalten des Gerätes die Taste mindestens eine Sekunde lang gedrückt halten.
- Diese Taste dient außerdem zum Umschalten zwischen den verschiedenen Betriebsarten (Radiobetrieb, CD-Betrieb usw.)

### [▲]-Taste

- Diese Taste drücken, um eine in das Gerät eingelegte CD auszuwerfen.
- Diese Taste drücken, um den CD-Schlitz zu öffnen und eine CD einzulegen.

### [CD SLOT]

- Einlegöffnung für CD.

## Wichtige Tastenbedienungen, wenn externe Geräte an diesem Gerät angeschlossen sind

### ● Wenn ein CD/MD/DVD-Wechsler angeschlossen ist

- \* Für Einzelheiten siehe den Abschnitt "CD/MD-Wechsler-betrieb". Für den DVD-Wechsler siehe die mit dem DVD-Wechsler mitgelieferte Bedienungsanleitung.

### [D]-Taste

- Wenn diese Taste betätigt und gedrückt gehalten wird, wird während MD-Wechslerbetrieb auf die CD-Titel oder Musiktitel umgeschaltet.
- Wenn diese Taste betätigt und gedrückt gehalten wird, wird während CD-Wechslerbetrieb auf Anwenderitel oder Musiktitel, usw. umgeschaltet.

### [T]-Taste

- Diese Taste verwenden, um bei CD-Wechslerbetrieb einen Namen einzugeben.
- Während der Wiedergabe einer CD-Text-Disc bzw. während der MD-Wiedergabe bei MD-Wechslerbetrieb dient diese Taste zum Durchlaufen der Zeichen des im Display angezeigten Namens.

### Tasten [UP], [DN]

- Diese Tasten zur Wahl von Discs verwenden.

### [RDM]-Taste

- Für Zufallswiedergabe. Ebenfalls für CD-Zufallswiedergabe, wenn die Taste betätigt und gedrückt gehalten wird.

### [RPT]-Taste

- Für Wiedergabewiederholung. Wenn diese Taste betätigt und gedrückt gehalten wird, wird die CD wiederholt wiedergegeben.

### [BND]-Taste

- Einstellung der nächsten CD in ansteigender Reihenfolge.

### [SCN]-Taste

- Für eine 10 Sekunden lange Anspielwiedergabe der einzelnen Titel. Wenn die Taste betätigt und gedrückt gehalten wird, wird CD-Anspielwiedergabe ausgeführt.

### [▶II]-Taste

- Für CD-, MD- oder DVD-Wiedergabe oder -pause.

### Tasten [◀◀], [▶▶]

- Einstellung eines Titels beim Hören einer CD.
- Für Umschaltung auf Schnellvorlauf/ Schnellrücklauf diese Taste betätigen und für 1 Sekunde oder länger gedrückt halten.

### ● Bei Anschluss des DTS/DOLBY DIGITAL-Decoders (DVH923)

### [BEQ]-Taste

- Diese Taste drücken, um die DSF-Betriebart zu aktivieren.
- Bei aktivierter DSF-Betriebart diese Taste drücken, um die PLII-Betriebart zu aktivieren.

### Tasten [◀◀], [▶▶]

- Bei aktivierter DSF-Betriebart diese Tasten betätigen, um auf einen anderen DSF-Modus umzuschalten.
- Bei aktivierter PLII-Betriebart diese Tasten betätigen, um auf einen anderen PLII-Modus umzuschalten.

### ● Wenn ein Fernseher/DAB angeschlossen ist

- \* Für Einzelheiten siehe den Abschnitt "Fernsehbetrieb" oder "DAB-Betrieb".

### [P/A]-Taste

- Für Festsenderanspielung während TV-Betrieb. Wenn die Taste betätigt und gedrückt gehalten wird, wird automatische Speicherung ausgeführt. (Diese Funktion ist nur für den Fernsehtuner anwendbar.)

### [AF]-Taste

- Diese Taste betätigen, um die AF-Funktion (Alternative Frequenz) bei DAB-Betrieb ein- oder auszuschalten. (Diese Funktion ist nur für den DAB-Tuner anwendbar.)



## Wichtige Tastenbedienungen, wenn externe Geräte an diesem Gerät angeschlossen sind

### [▶||]-Taste

- Mit dieser Taste bei DAB-Betrieb den PTY-Bereitschaftsbetrieb (Programmart) oder PTY-Posten einstellen.
- Umschaltung auf Fernsehbild oder Videorekorderbild (extern).

### [TA]-Taste

- Mit dieser Taste bei DAB-Betrieb den TA-Bereitschaftsbetrieb (Verkehrsdurchsage) einstellen. (Diese Funktion ist nur für den DAB-Tuner anwendbar.)

### [DIRECT]-Tasten

- Für Speicherung eines Senders oder dessen direktem Abruf.

### Tasten [◀], [▶]

- Für Sendeeinstellung.

### [BND]-Taste

- Für Umschaltung des Wellenbereichs.
- Wenn diese Taste betätigt und gedrückt gehalten wird, kann Sendersuchlauf oder manuelle Sendereinstellung ausgeführt werden.

## Anzeigen

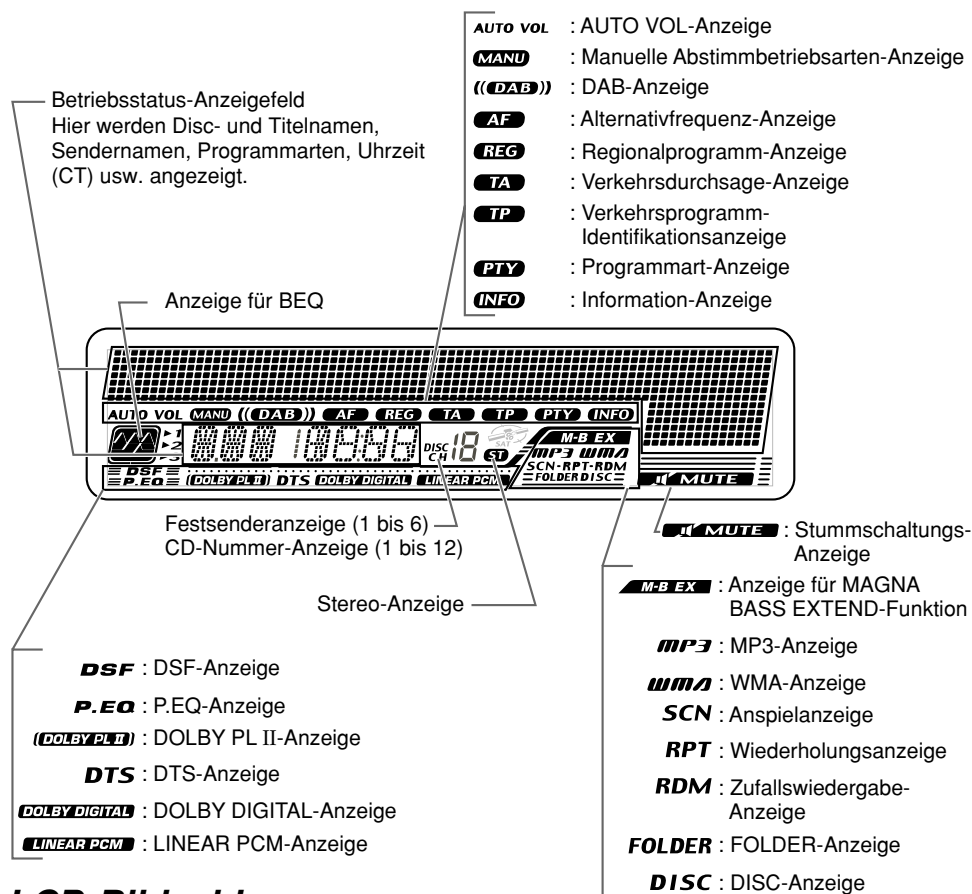

## LCD-Bildschirm

Bei sehr kalten Wetter könnten sich die Bewegungen auf dem Bildschirm verlangsamen und der Bildschirm dunkler werden. Dies ist jedoch normal. Bei normaler Temperatur erfolgt wieder der normale Bildschirmbetrieb.

# 4. ABNEHMBARES BEDIENTEIL (DCP)

Zur Verhinderung von Diebstahl kann das Bedienteil abgenommen werden. Wenn das Bedienteil entfernt wird, sollte es im DCP-Gehäuse (ABNEHMBARES BEDIENTEIL) aufbewahrt werden, um Beschädigungen zu verhindern.

Wir empfehlen, daß Sie das DCP beim Verlassen Ihres Fahrzeugs mitnehmen.

## Abnahme des DCP

1. Bei geschlossener SCHRÄGKONSOLE Ausschaltung vornehmen.
2. Für Öffnung des DCP, die [RELEASE]-Taste ganz herunterdrücken.

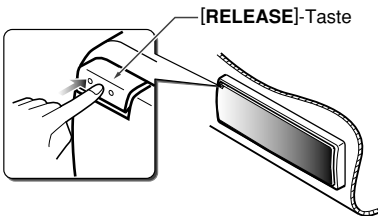

3. Das DCP auf Sie zu herausziehen und abnehmen.

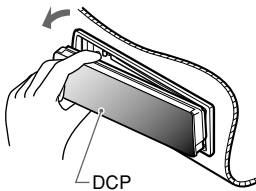

### ⚠ VORSICHT

- Vor Abnahme des DCP immer die SCHRÄGKONSOLE schließen.
- Wird die DCP bei geöffneter SCHRÄGKONSOLE abgenommen, dann schließt sich die Schrägkonsole augenblicklich. Seien Sie vorsichtig, daß Sie sich nicht Ihre Finger einklemmen.

## Anbringung des DCP

1. Die DCP so einführen, daß das Teil (A) an der rechten Seite des DCP beim Haken (B) des Geräts einrastet.

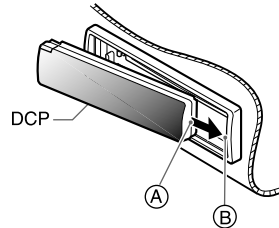

2. Die linke Seite (C) des DCP sachte andrücken, um es einzupassen.

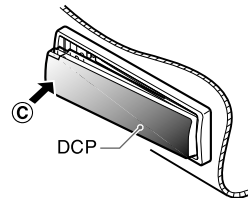

### ⚠ VORSICHT

- Das DCP wird leicht durch Stöße beschädigt. Nach Abnahme darauf achten, daß es nicht fallen gelassen oder starken Stößen ausgesetzt wird.
- Wird die [RELEASE] betätigt und das DCP ist nicht fest verriegelt, könnte es durch die Vibrationen des Fahrzeugs herausfallen. Dadurch könnte es beschädigt werden, weshalb es nach Abnahme entweder eingebaut oder im DCP-Aufbewahrungsgehäuse verwahrt werden sollte.
- Der Stecker für die Verbindung von Gerät und DCP ist äußerst wichtig. Darauf achten, daß er nicht durch Andrücken mit Fingernägeln, Schraubenziehern, usw. beschädigt wird.

#### Hinweis:

- Wenn das DCP verschmutzt ist, sollte es nur mit einem weichen, trockenen Tuch abgewischt werden.

# 5. FERNBEDIENUNG

Deutsch

## Fernbedienung

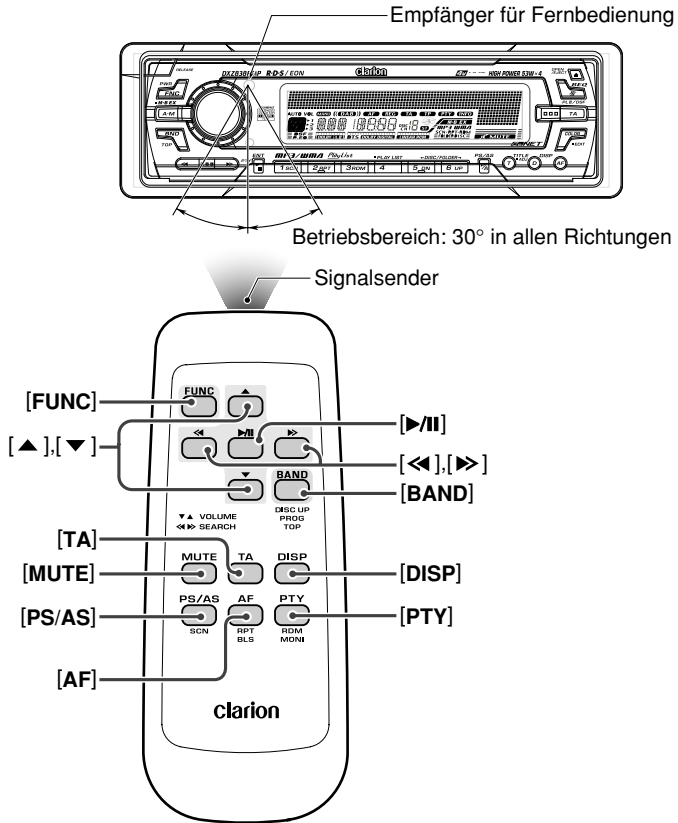

## Einlegen der Batterien

1. Die Fernbedienung umdrehen und den Rückdeckel in Pfeilrichtung schieben.
2. Die mit der Fernbedienung mitgelieferten AA (SUM-3, IECR-6/1,5 V) Batterien entsprechend der Abbildungsrichtung einlegen und den Rückdeckel schließen.

### Hinweise:

Bei einer unsachgemäßen Verwendung der Batterien, könnte diese explodieren. Deshalb folgende Punkte beachten:

- Für den Austausch von Batterien sollten immer beide Batterien gegen neue ausgetauscht werden.
- Batterien niemals kurzschließen, zerlegen oder erwärmen.
- Batterien niemals in ein Feuer werfen.
- Verbrauchte Batterien umweltgerecht entsorgen.

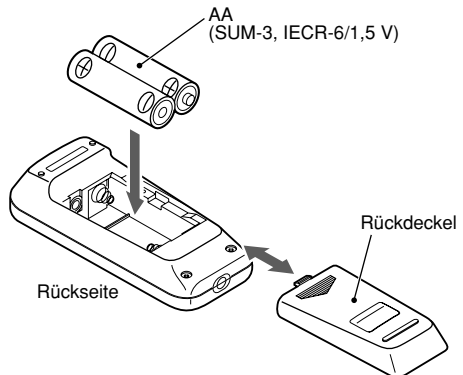

# Funktionen der Fernbedienungstasten

Modus Taste	Radio (RDS)/DAB	CD/MP3/WMA	CD/MD-Wechsler DVD-Wechsler	Fernseher
[FUNC]	Für Umschaltung zwischen den Betriebsarten Radio, DAB, CD/MP3/WMA, DVD-Betrieb, CD/MD-Wechsler und Fernsehgerät.			
[BAND]	Für Umschaltung des Empfangswellenbereichs.	Wiedergabe des ersten Titels. TOP-Wiedergabe (erster Titel).	Einstellung der nächsten CD in ansteigender Reihenfolge.	Für Umschaltung des Empfangswellenbereichs.
[▲], [▼]	Erhöhung oder Senkung der Lautstärke (bei allen Betriebsarten).			
[◀], [▶]	Aufwärts- und Abwärtseinstellung für Festsenderkanäle.	Aufwärts- und Abwärtseinstellung für Titel. Wird die Taste für 1 Sekunde gedrückt gehalten: Schnellvorlauf/rücklauf		Aufwärts- und Abwärtseinstellung für Festsenderkanäle.
[▶/II]	Keine Funktion.	Für Umschaltung zwischen Wiedergabe und Pausenbetrieb.		Keine Funktion.
[MUTE]	Für Ein- und Ausschaltung der Stummschaltung.			
[TA]	Für Ein- und Ausschaltung des TA-Betriebs.			
[DISP]	Für Umschaltung der Displayanzeige (Hauptanzeige, Uhrzeitanzeige).			
[PS/AS]	Festsenderanspielung. Wird die Taste für 2 Sekunden gedrückt gehalten: Automatische Speicherung.	Für Anspielwiedergabe. Im MP3/WMA-Modus diese Taste mindestens eine Sekunde lang gedrückt halten, um jeden Ordner jeweils 10 Sekunden lang anzuspielden.	Anspielwiedergabe. Wird die Taste für 1 Sekunde gedrückt gehalten: CD-Anspielwiedergabe	Festsenderanspielung. Wird die Taste für 2 Sekunden gedrückt gehalten: Automatische Speicherung.
[AF]	Ein- und Ausschaltung der AF-Funktion. Wird die Taste für 1 Sekunde gedrückt gehalten: Ein- und Ausschaltung der REG-Funktion.	Für Wiedergabewiederholung. Im MP3/WMA-Modus diese Taste mindestens eine Sekunde lang gedrückt halten, um Ordner-Wiedergabewiederholung auszuführen.	Wiederholungswiedergabe. Wird die Taste für 1 Sekunde gedrückt gehalten: CD-Wiederholungswiedergabe.	Keine Funktion.
[PTY]	Ein- und Ausschaltung für PTY-Modus.	Für Zufallswiedergabe. Im MP3/WMA-Modus diese Taste mindestens eine Sekunde lang gedrückt halten, um Ordner-Zufallswiedergabe auszuführen.	Zufallswiedergabe. Wird die Taste für 1 Sekunde gedrückt gehalten: CD-Zufallswiedergabe.	Für Umschaltung zwischen Fernseher und Videorekorder.

Deutsch

\* Einige der entsprechenden Tasten beim Hauptgerät und der Fernbedienung haben unterschiedliche Funktionen.

# 6. BEDIENUNG

## Grundbetrieb

*Hinweis:* Bitte beachten Sie beim Lesen die Frontdiagramme in Kapitel "2. REGLER" auf Seite 5 (ausfalten).

### ⚠ VORSICHT

Vor Ausschaltung des Geräts oder des Zündschlüssels die Lautstärke verringern. Das Gerät speichert die letzte Lautstärkeeinstellung. Wird Ausschaltung bei hoher Lautstärke ausgeführt und dnn später wieder Einschaltung vorgenommen, könnte die plötzliche hohe Lautstärke Ihr Gehör oder das Gerät beschädigen.

### Ein/Ausschaltung

#### Hinweis:

• Das Gerät nicht für lange Zeit ohne laufenden Motor benutzen. Wird die Autobatterie zu stark beansprucht, könnte der Motor nicht angelassen werden und ebenfalls verkürzt dies die Lebensdauer der Batterie.

1. Die [FNC]-Taste betätigen.
2. Die Beleuchtung sowie das Display des Geräts leuchten auf. Das Gerät speichert automatisch die zuletzt eingestellte Betriebsart und stellt automatisch diese Betriebsart beim Display ein.
3. Die [FNC]-Taste betätigen und für 1 Sekunde oder länger gedrückt halten, um das Gerät auszuschalten.

#### Hinweis:

• Systemprüfung  
Wenn das Gerät zum erstenmal nach Kabelanschluß eingeschaltet wird, muß geprüft werden, welche Gerätekomponenten angeschlossen sind. Bei Einschaltung wird abwechselnd im Display "SYSTEM CHCK" und "Push POWER" angezeigt, deshalb die [FNC]-Taste betätigen. Die Systemprüfung beginnt mit dem Gerät. Nach Beendigung der Systemprüfung, erneut die [FNC]-Taste betätigen.

### Betriebsarteinstellung

1. Die [FNC]-Taste für Änderung der Betriebsart betätigen.
2. Jedesmal bei Betätigung der [FNC]-Taste ändert sich die Betriebsart in folgender Reihenfolge:  
Radiobetrieb → DAB-Betrieb → CD/MP3/WMA-Betrieb → DVD-Betrieb → CD-Wechslerbetrieb → MD-Wechslerbetrieb → DVD-Wechslerbetrieb → TV-Betrieb → AUX-Betrieb → Radiobetrieb usw....

\* Externe Geräte, die nicht mit CeNET angeschlossen sind, werden nicht angezeigt.

### Einstellung der Lautstärke

Für Erhöhung der Lautstärke den [ROTARY]-Knopf im Uhrzeigersinn drehen und für Verringerung im Gegenuhrzeigersinn.

\* Der Lautstärkepegelbereich reicht von 0 (Minimum) bis 33 (Maximum).

### Umschaltung des Display

Für Einstellung des gewünschten Display die [D]-Taste betätigen. Jedesmal wenn die [D]-Taste betätigt wird, ändert sich das Display in folgender Reihenfolge.

Hauptanzeige → Uhrzeitanzeige (CT) → Hauptanzeige

- \* Wenn das gewünschte Display eingestellt worden ist, ist dieses Display das Startdisplay. Wenn eine Funktionseinstellung ausgeführt wird, wie z.B. für Lautstärke, dann wird zeitweilig auf dieses Funktionsdisplay umgeschaltet. Dann wird erneut nach einigen Sekunden nach der Einstellung das gewünschte Display eingestellt.
- \* Für Einzelheiten zur Eingabe eines Titels, siehe den Unterabschnitt "Eingabe von Titeln" im Abschnitt "Bedienungen, die für beide Betriebsarten gemeinsam sind".
- \* Wenn keine CT-Daten empfangen werden, wird "CT—:—" im Display angezeigt.

### Einstellung des Sound Beat Equalizers

Dieses Gerät besitzt 4 Klangeffekte, die im Speicher registriert sind. Jeweils den gewünschten einstellen.

\* Die werkseitige Ausgangseinstellung ist "USER CUSTOM".

Jedesmal wenn die [BEQ]-Taste betätigt wird, ändert sich der Klangeffekt in folgender Reihenfolge:

"BASS BOOST" → "IMPACT" → "EXCITE" → "USER CUSTOM" → "TONE BYPASS" → "BASS BOOST" ...

- BASS BOOST : Anhebung der Tiefen
- IMPACT : Anhebung der Tiefen und Höhen

- **EXCITE** : Tiefen und Höhen werden angehoben, Mitten entzerrt
- **USER CUSTOM** : Anwendereinstellung
- **tone BYPASS** : Kein Klangeffekt

### Klangeinstellung

Die **[A-M]**-Taste betätigen und die gewünschte Einstellung wählen. Jedesmal bei Betätigung der **[A-M]**-Taste ändert sich der Einstellposten in folgender Reihenfolge:

- **Bei Einstellung von BEQ (BASS BOOST, IMPACT, EXCITE)**  
“**SW-VOL**” → “**BASS BOOST**” (**IMPACT, EXCITE**) → “**BALANCE**” → “**FADER**” → Funktionsmodus....
- **Bei Einstellung von BEQ (USER CUSTOM)**  
“**SW-VOL**” → “**BASS**” → “**MID**” → “**TREBLE**” → “**BALANCE**” → “**FADER**” → Funktionsmodus...
- **Bei Einstellung von TONE BYPASS**  
“**SW-VOL**” → “**BALANCE**” → “**FADER**” → Funktionsmodus

\* Wenn für “**USER CUSTOM**” ein flacher Ton eingestellt ist und die **[BEQ]**-Taste für 1 Sekunde oder länger betätigt wird, dann wird im Display die Meldung “**BEQ FLAT**” angezeigt.

#### Hinweis:

- Wenn der getrennt erhältliche digitale Klangprozessor (DVH923) verwendet wird, können Tiefen- und Höheneinstellungen nicht ausgeführt werden.

### Einstellen des Subwoofer-Ausgangspegels

Der Pegel des von der Subwoofer-Ausgangsbuchse des Gerätes ausgegebenen Signals kann eingestellt werden.

1. Die **[A-M]**-Taste betätigen und “**SW-VOL**” einstellen.
2. Durch Drehen den **[ROTARY]**-Knopf im Uhrzeigersinn wird die Ausgangslautstärke erhöht; durch Drehen im Gegenuhrzeigersinn wird sie verringert.
  - \* Die werkseitige Ausgangseinstellung ist “**0**”. (Einstellbereich: –6 bis 6)
3. Wenn die Einstellung beendet ist, die **[A-M]**-Taste mehrmals betätigen, bis der Funktionsmodus eingestellt ist.

### Tiefeneinstellung (BASS)

Die Tiefenverstärkung, Tiefe F (Mittenfrequenz) und Tiefe Q können wie folgt eingestellt werden.

1. Die **[A-M]**-Taste betätigen und “**BASS <GAIN>**” einstellen.
2. Die Taste **[<<]** oder **[>>]** betätigen und “**BASS <GAIN>**” → “**BASS <F 50>**” → “**BASS <Q 1>**” → “**BASS <GAIN>**” wählen.
3. Den **[ROTARY]**-Knopf wie gewünscht im Uhrzeigersinn oder Gegenuhrzeigersinn drehen und die Verstärkung, F (Mittenfrequenz) und Q abstimmen.  
BASS GAIN: –6 bis 8 (Die werkseitige Ausgangseinstellung ist “**0**”).  
BASS F: 50Hz/80Hz/120Hz (Die werkseitige Ausgangseinstellung ist “**50**”).  
BASS Q: 1/1,25/1,5/2 (Die werkseitige Ausgangseinstellung ist “**1**”).
4. Nach Einstellung die **[A-M]**-Taste mehrmals betätigen, bis der Funktionsmodus eingestellt ist.

### Mittenfrequenzeinstellung (MID)

Die MID-Verstärkung, MID F (Mittenfrequenz) und MID Q können wie folgt eingestellt werden.

1. Die **[A-M]**-Taste betätigen und “**MID <GAIN>**” einstellen.
2. Die Taste **[<<]** oder **[>>]** betätigen und “**MID <GAIN>**” → “**MID <F 1k>**” → “**MID <Q 2>**” → “**MID <GAIN>**” wählen.
3. Den **[ROTARY]**-Knopf wie gewünscht im Uhrzeigersinn oder Gegenuhrzeigersinn drehen und die Verstärkung, F (Mittenfrequenz) und Q abstimmen.  
MID GAIN: –6 bis 6 (Die werkseitige Ausgangseinstellung ist “**0**”).  
MID F: 700Hz/1KHz/2KHz (Die werkseitige Ausgangseinstellung ist “**1k**”).  
MID Q: 1,5/2 (Die werkseitige Ausgangseinstellung ist “**2**”).
4. Nach Einstellung die **[A-M]**-Taste mehrmals betätigen, bis der Funktionsmodus eingestellt ist.

### Höheneinstellung (TREBLE)

Die Höhenverstärkung und die Höhe F (Mittenfrequenz) können wie folgt eingestellt werden.

1. Die [A-M]-Taste betätigen und "TREB <GAIN>" einstellen.
2. Die taste [◀◀] oder [▶▶] betätigen und "TREB <GAIN>" → "TREB <F 12K>" → "TREB <GAIN>" wählen.
3. Den [ROTARY]-Knopf wie gewünscht im Uhrzeigersinn oder Gegenuhrzeigersinn drehen und die Verstärkung und F (Mittenfrequenz) abstimmen.  
TREB GAIN: -6 bis 6 (die werkseitige Ausgangseinstellung ist "0".)  
TREB F: 8KHz/12KHz (Die werkseitige Ausgangseinstellung ist "12K".)
4. Nach Einstellung die [A-M]-Taste mehrmals betätigen, bis der Funktionsmodus eingestellt ist.

### Balance-Einstellung

1. Die [A-M]-Taste betätigen und "BALANCE" einstellen.
2. Durch Drehen den [ROTARY]-Knopf im Uhrzeigersinn wird der Ton vom rechten Lautsprecher angehoben; durch Drehen im Gegenuhrzeigersinn wird der Ton vom linken Lautsprecher angehoben.  
\* Die werkseitige Ausgangseinstellung ist "0". (Einstellbereich: L13 bis R13)
3. Wenn die Einstellung beendet ist, die [A-M]-Taste mehrmals betätigen, bis der Funktionsmodus eingestellt ist.

### Fader-Einstellung

1. Die [A-M]-Taste betätigen und "FADER" einstellen.
2. Durch Drehen den [ROTARY]-Knopf im Uhrzeigersinn wird der Ton von den vorderen Lautsprechern angehoben; durch Drehen im Gegenuhrzeigersinn wird der Ton von den hinteren Lautsprechern angehoben.  
\* Die werkseitige Ausgangseinstellung ist "0". (Einstellbereich: F12 bis R12)
3. Wenn die Einstellung beendet ist, die [A-M]-Taste mehrmals betätigen, bis der Funktionsmodus eingestellt ist.

### Einstellung des Beat EQ

1. Die [BEQ]-Taste betätigen und für Einstellung den Beat EQ Modus ( 1 bis 3) wählen.
2. Die [A-M]-Taste betätigen und "BASS BOOST", "IMPACT" oder "EXCITE" einstellen.
3. Durch Drehen den [ROTARY]-Knopf im Uhrzeigersinn wird die + Richtung eingestellt; durch Drehen im Gegenuhrzeigersinn wird die - Richtung eingestellt.  
\* Bei Einstellung von BASS BOOST kann die Tiefe innerhalb eines Bereichs von -3 bis 3 eingestellt werden.  
\* Bei Einstellung von IMPACT oder EXCITE kann die Tiefe und Höhe innerhalb eines Bereichs von ±3 eingestellt werden.
4. Wenn die Einstellung beendet ist, die [A-M]-Taste mehrmals betätigen, bis der Funktionsmodus eingestellt ist.

### Einstellung der MAGNA BASS EXTEND-Funktion

Im Gegensatz zur normalen Tiefeneinstellung, die den gesamten Bassbereich abdeckt, dient die MAGNA BASS EXTEND-Funktion zur gezielten Anhebung der tiefsten Frequenzen, um eine satte Basswiedergabe zu erzielen.

- \* In der werkseitigen Standardeinstellung ist diese Funktion ausgeschaltet.
1. Halten Sie die [A-M]-Taste mindestens 1 Sekunde lang gedrückt, um den MAGNA BASS EXTEND-Effekt einzuschalten. Die Anzeige "M-B EX" erscheint im Display.
  2. Um den MAGNA BASS EXTEND-Effekt auszuschalten, halten Sie die [A-M]-Taste erneut mindestens 1 Sekunde lang gedrückt. Die Anzeige "M-B EX" verschwindet vom Display.

### CT-Funktion (Uhrzeit)

Durch die CT-Funktion werden CT-Daten, die von einem RDS-Sender übertragen werden, empfangen und die Uhrzeit angezeigt. Für Einstellung des CT-Display die [D]-Taste betätigen.

\* Wenn keine CT-Daten empfangen werden, wird im Display "CT—:—" angezeigt.

#### Hinweis:

- \* CT-Daten werden in einigen Ländern sowie von bestimmten Sendern nicht übertragen. In bestimmten Gegenden könnten die CT-Daten nicht korrekt angezeigt werden.

## Radiohören

1. Die [FNC]-Taste betätigen und Radiobetrieb einstellen. Im Display wird die Frequenz oder Senderkennung (PS) angezeigt.

\* PS: Programmnamenname

2. Die [BND]-Taste betätigen und den Radiowellenbereich einstellen. Jedesmal wenn die Taste betätigt wird, ändert sich der Radioempfangswellenbereich in folgender Reihenfolge:

UKW1 → UKW2 → UKW3 → AM (MW/LW)  
→ UKW1...

3. Für Einstellung des gewünschten Senders die Taste [◀◀] oder [▶▶] betätigen.

## Sendereinstellung

Es gibt 3 Arten der Sendereinstellung, Sendersuchlauf, manuelle Sendereinstellung und Festsendereinstellung.

## Sendersuchlauf

Es gibt 2 Arten des Sendersuchlaufs: DX SEEK und LOCAL SEEK.

DX SEEK kann automatisch empfangbare Sender einstellen; LOCAL SEEK kann nur Sender mit guter Empfangsempfindlichkeit einstellen.

1. Die [BND]-Taste betätigen und den gewünschten Wellenbereich einstellen (UKW oder AM (MW/LW)).

2. Einen Sender einstellen.

\* Wenn im Display "MANU" aufleuchtet, die [BND]-Taste betätigen und für 1 Sekunde oder länger gedrückt halten. Dann erlischt "MANU" im Display und Sendersuchlauf ist möglich.

\* Wenn "TA" im Display aufleuchtet, werden automatisch TA-Sender gesucht.

### ● DX SEEK

Für automatische Sendersuche die Taste [◀◀] oder [▶▶] betätigen.

Wenn die [▶▶]-Taste betätigt wird, werden Sender mit höheren Frequenzen gesucht; wird die [◀◀]-Taste betätigt, werden Sender mit niedrigeren Frequenzen gesucht.

\* Wenn der Sendersuchlauf beginnt, wird "DX SEEK" im Display angezeigt.

### ● LOCAL SEEK (Lokaler Sendersuchlauf)

Wenn die Taste [◀◀] oder [▶▶] betätigt und für 1 Sekunde oder länger gedrückt gehalten wird, dann wird lokaler Sendersuchlauf ausgeführt.

Es werden nur Sender mit guter Empfangsempfindlichkeit eingestellt.

\* Wenn der lokale Sendersuchlauf beginnt, wird "LO SEEK" im Display angezeigt.

## Manuelle Sendereinstellung

Es gibt 2 Arten der Sendereinstellung: Schnelleinstellung und schrittweise Einstellung.

Bei schrittweiser Sendereinstellung, ändert sich die Frequenz jeweils schrittweise. Bei Senderschnelleinstellung kann die gewünschte Frequenz schnell eingestellt werden.

1. Die [BND]-Taste betätigen und den gewünschten Wellenbereich einstellen (UKW oder AM (MW/LW)).

\* Wenn "MANU" nicht im Display aufleuchtet, die [BND]-Taste betätigen und für 1 Sekunde oder länger gedrückt halten. Dann leuchtet "MANU" im Display auf und manuelle Sendereinstellung ist möglich.

2. Einen Sender einstellen.

### ● Senderschnelleinstellung:

Die Taste [◀◀] oder [▶▶] betätigen und für 1 Sekunde oder länger gedrückt halten, um einen Sender einzustellen.

### ● Schrittweise Sendereinstellung:

Die Taste [◀◀] oder [▶▶] betätigen, um manuell einen Sender einzustellen.

## Abruf eines Festsenders

Es gibt insgesamt 24 Festsenderpositionen (6 UKW1, 6 UKW2, 6 UKW3, 6 AM), um einzelne Radiosender zu speichern. Durch Betätigung der entsprechenden [DIRECT]-Taste wird die gespeicherte Radiofrequenz automatisch abgerufen.

1. Die [BND]-Taste betätigen und den gewünschten Wellenbereich einstellen (UKW oder AM (MW/LW)).

2. Für Abruf des gespeicherten Senders die entsprechende [DIRECT]-Taste betätigen.

\* Eine der [DIRECT]-Taste betätigen und für 2 Sekunden oder länger gedrückt halten, um den Sender im Festsenderspeicher zu speichern.

## Manuelle Speicherung

1. Den gewünschten Sender mittels Sendersuchlauf, manueller Sendereinstellung oder Festsendereinstellung einstellen.

2. Eine der [DIRECT]-Taste betätigen und für 2 Sekunden oder länger gedrückt halten, um den derzeitigen Sender im Festsenderspeicher zu speichern.



### Automatische Speicherung

Mit der Funktion für automatische Speicherung könne bis zu 6 Sender, die automatisch hintereinander eingestellt wurden, gespeichert werden. Wenn keine 6 empfangbaren Sender einstellbar sind, wird ein vorher bei dieser Speicherposition gespeicherter Sender beibehalten.

1. Die **[BND]**-Taste betätigen und den gewünschten Wellenbereich einstellen (UKW oder AM (MW/LW)).
2. Die **[P/A]**-Taste betätigen und für 2 Sekunden oder länger gedrückt halten. Sender mit gutem Empfang werden dann automatisch für die Festsenderkanäle gespeichert.

\* Wenn die automatische Speicherung für UKW-Wellenbereiche ausgeführt wird, dann werden diese Sender bei UKW3 gespeichert, auch wenn für die Speicherung von Sendern UKW1 oder UKW2 gewählt wurde.

### Festsenderanspielung

Bei der Festsenderanspielung werden die im Festsenderspeicher gespeicherten der Reihenfolge nach empfangen. Diese Funktion eignet sich besonders, wenn ein gewünschter Sender im Speicher gesucht wird.

1. Die **[P/A]**-Taste betätigen.
2. Wenn der gewünschte Sender eingestellt ist, erneut die **[P/A]**-Taste betätigen, damit der Sender weiterhin empfangen wird.

#### Hinweis:

• Die **[P/A]**-Taste sollte nicht betätigt und für 2 Sekunden oder länger gedrückt gehalten werden, da sonst die Funktion für automatische Speicherung eingestellt wird und das Gerät Sender speichert.

### RDS (Radiodatensystem)

Dieses Gerät besitzt ein eingebautes RDS-Dekodiersystem, das Sender unterstützt, die RDS-Daten übertragen.

Dieses System zeigt den Namen des empfangenen Senders an (PS) und kann automatisch den Sender mit dem besten Empfang einstellen, während Sie auf langen Strecken unterwegs sind (AF-Umschaltung).

Ebenfalls, wenn eine Verkehrsdurchsage oder eine Programmart von einem RDS-Sender gesendet wird, dann kann dieser Sender ungeachtet der eingestellten Betriebsart empfangen werden.

Wenn zusätzlich EON-Informationen empfangen werden, dann kann mittels diesen Informationen eine automatische Umschaltung von anderen Festsendern des gleichen Sendernetzes erfolgen und eine Unterbrechung des empfangenen Senders für Verkehrsinformationen von anderen Sendern ausgeführt werden (TP). Diese Funktion ist in einigen Gegenden nicht verfügbar.

Bei Anwendung der RDS-Funktion, das Radio immer auf UKW-Betrieb einstellen.

- AF : Alternative Frequenz
- PS : Programm dienstname
- PTY : Programmart
- EON : Erweitertes Netz anderer Sender
- TP : Verkehrsprogramm

\* Bei AM-Radioempfang oder Fernsehbetrieb ist eine RDS-Unterbrechung nicht möglich.

\* Wenn das Gerät ein RDS-Signal empfängt und die PS-Daten lesen kann, wird der Programm dienstname des momentan empfangenen Senders angezeigt.

### AF-Funktion

Mittels der AF-Funktion wird auf eine andere Frequenz im gleichen Sendernetz geschaltet, um einen optimalen Empfang beizubehalten.

\* Die werkseitige Ausgangseinstellung ist "ON".

#### ● Ausschaltung der AF-Funktion (OFF)

Die **[AF]**-Taste betätigen, dann erlischt "AF" im Display und die AF-Funktion wird ausgeschaltet.

#### ● Einschaltung der AF-Funktion (ON)

Die **[AF]**-Taste betätigen, dann leuchtet "AF" im Display auf und die AF-Funktion wird eingeschaltet.

\* Sollte sich der Empfang des derzeit eingestellten Senders verschlechtern, dann wird im Display "PI SEARCH" angezeigt und das Radio führt eine Suche für das gleiche Programm auf einer anderen Frequenz aus.

### ● AF-Funktion-Umschaltung zwischen RDS und DAB

Wenn das gleiche Programm bei RDS und DAB gesendet wird und diese Funktion eingeschaltet ist (ON), dann schaltet das Gerät automatisch auf den Sender mit dem besseren Empfang.

\* Diese Funktion ist nur verfügbar, wenn das getrennt erhältliche DAB-Gerät DAH913 oder DAH923 angeschlossen ist.

\* Die werkseitige Ausgangseinstellung ist **“ON”**.

1. Die **[T]**-Taste betätigen und für 1 Sekunden oder länger gedrückt halten, um das Einstellwahl-Display einzustellen.
2. Die Taste **[◀]** oder **[▶]** betätigen, um **“LINK ACT”** einzustellen.
3. Den **[ROTARY]**-Knopf für **“ON”** (Einschaltung) im Uhrzeigersinn drehen oder für **“OFF”** (Ausschaltung) im Gegenuhrzeigersinn.

#### ● ON:

AF-Umschaltung zwischen DAB und RDS ist möglich.

#### ● OFF:

AF-Umschaltung zwischen DAB und RDS ist nicht möglich.

4. Für Rückkehr zur vorherigen Betriebsart die **[T]**-Taste betätigen.

### REG-Funktion (Regionalprogramm)

Wenn die REG-Funktion eingeschaltet ist, kann der optimale Regionalsender empfangen werden. Wenn diese Funktion ausgeschaltet ist und sich der Regionalsenderbereich während der Fahrt ändert, dann wird der Regionalsender für diesen Bereich empfangen.

\* Die werkseitige Ausgangseinstellung ist **“OFF”**.

#### Hinweise:

- Diese Funktion ist gesperrt, wenn ein nationaler Sender empfangen wird, wie z.B. BBC R2.
- Die ON/OFF-Einstellung (EIN/AUS) ist wirksam, wenn die AF-Funktion auf ON (EIN) eingestellt ist.

#### ● Einschaltung der REG-Funktion (ON)

Die **[AF]**-Taste betätigen und für 1 Sekunde oder länger gedrückt halten.

Dann leuchtet **“REG”** im Display auf und die REG-Funktion wird eingeschaltet.

#### ● Ausschaltung der REG-Funktion (OFF)

Die **[AF]**-Taste betätigen und für 1 Sekunde oder länger gedrückt halten.

Dann erlischt **“REG”** im Display und die REG-Funktion wird ausgeschaltet.

### Manuelle Sendereinstellung eines Regionalprogramms im gleichen Sendernetz

1. Diese Funktion ist wirksam, wenn die AF-Funktion ein- und die REG-Funktion ausgeschaltet ist.

#### Hinweis:

- Diese Funktion kann angewendet werden, wenn ein Regionalsender des gleichen Sendernetzes empfangen wird.
2. Für Abruf des Regionalsenders eine der **[DIRECT]**-Taste betätigen.
  3. Wenn der Empfang des abgerufenen Senders schlecht ist, die **[DIRECT]**-Taste mit der gleichen Nummer betätigen. Dann wird vom Gerät ein lokaler Sender des gleichen Sendernetzes empfangen.

### TA-Funktion (Verkehrsdurchsage)

Bei TA-Bereitschaftsbetrieb, wenn eine Verkehrsdurchsage beginnt, wird ungeachtet des Funktionsmodus dem Sender mit der Verkehrsdurchsage Vorrang gegeben, damit Sie sie hören. Eine automatische Sendereinstellung für Verkehrsprogramm (TP) ist ebenfalls möglich.

\* Diese Funktion kann nur angewendet werden, wenn im Display **“TP”** aufleuchtet. Wenn **“TP”** aufleuchtet, zeigt dies an, daß der empfangene RDS-Sender Programme mit Verkehrsdurchsagen enthält.

#### ● Einstellung des TA-Bereitschaftsbetriebs

Wird die **[TA]**-Taste betätigt, wenn nur **“TP”** im Display aufleuchtet, dann leuchten im Display **“TP”** und **“TA”** auf und das Gerät wird auf TA-Bereitschaftsbetrieb eingestellt, bis eine Verkehrsdurchsage gesendet wird. Wenn eine Verkehrsdurchsage beginnt, dann leuchtet im Display **“TRA INFO”** auf. Wird während des Empfangs einer Verkehrsdurchsage die **[TA]**-Taste betätigt, dann wird der Empfang für den Sender mit der Verkehrsdurchsage gestoppt und das Gerät schaltet auf TA-Bereitschaftsbetrieb.

#### ● Aufhebung des TA-Bereitschaftsbetriebs

Die **[TA]**-Taste drücken, während **“TP”** und **“TA”** im Display leuchten. Daraufhin verschwindet **“TA”** vom Display, und der TA-Bereitschaftsbetrieb wird aufgehoben.

\* Wenn **“TP”** nicht aufleuchtet, dann wird durch Betätigung der **[TA]**-Taste Suche für einen TP-Sender ausgeführt.

## ● Suche für einen TP-Sender

Wenn "TP" nicht aufleuchtet und die [TA]-Taste betätigt wird, dann leuchtet "TA" im Display auf und das Gerät empfängt automatisch eine TP-Sender.

### Hinweis:

- Wenn kein TP-Sender empfangen wird, führt das Gerät die Suche weiterhin aus. Durch erneute Betätigung der [TA]-Taste erlischt "TA" im Display und die TP-Sendersuche wird gestopt.

## Automatische Speicherfunktion für TP-Sender

Bis zu 6 TP-Sender können automatisch in den Festsenderspeicher eingespeichert werden. Beträgt die Anzahl der empfangbaren TP-Sender weniger als 6, werden die bereits eingespeicherten Sender nicht überschrieben.

Die [P/A]-Taste mindestens 2 Sekunden lang gedrückt halten, während "TA" im Display leuchtet. Daraufhin werden stark einfallende TP-Sender in den Festsenderspeicher eingespeichert.

- \* Eine TP-Sender wird im Speicher für UKW3 gespeichert, auch wenn UKW1 oder UKW2 gewählt wurde.

## PTY

Diese Funktion ermöglicht den Empfang eines Senders der gewünschten Programmart, selbst wenn das Gerät momentan auf eine andere Betriebsart als Radiobetrieb geschaltet ist.

- \* In einigen Ländern gibt es noch keine PTY-Sender.
- \* Bei TA-Bereitschaftsbetrieb hat ein TP-Sender Vorrang gegenüber einem PTY-Sender.

## ● Einstellung des PTY-Bereitschaftsbetriebs

Bei Betätigung der [▶|||]-Taste leuchtet "PTY" im Display auf und der PTY-Bereitschaftsbetrieb wird eingeschaltet. Wenn der gewählte PTY-Sender beginnt, wird im Display der PTY-Name angezeigt.

## ● Aufhebung des PTY-Bereitschaftsbetriebs

Wenn die [▶|||]-Taste betätigt und für 2 Sekunde oder länger gedrückt gehalten wird, erlischt "PTY" im Display und der PTY-Bereitschaftsbetrieb wird aufgehoben.

## ● Aufhebung einer PTY-Senderunterbrechung

Während der PTY-Senderunterbrechung die [▶|||]-Taste betätigen. Dann wird die PTY-Unterbrechung aufgehoben und das Gerät schaltet auf PTY-Bereitschaftsbetrieb.

## PTY-Einstellung

1. Bei Betätigung der [▶|||]-Taste schaltet das Gerät auf PTY-Einstellbetrieb.
2. Eine der [DIRECT]-Tasten betätigen. Dann für Einstellung des gewünschten PTY-Senders den [ROTARY]-Knopf im Uhrzeigersinn oder Gegenuhrzeigersinn drehen.
  - \* Unten sind die werkseitig für die [DIRECT]-Tasten gespeicherten Ausgangseinstellungen aufgeführt.

Festsender-nummer	PTY-Name	
	ENGLISH	Inhalt
1	News	Nachrichtendienst
2	Info	Service Programm
3	Pop M	Popmusik
4	Sport	Sport
5	Classics	Ernste klassische Musik
6	Easy M	Unterhaltungsmusik

3. 7 Sekunden nach Einstellung eines PTY-Senders wird der PTY-Wahlmodus automatisch aufgehoben.

## PTY-Suche

1. Bei Betätigung der [▶|||]-Taste wird der PTY-Einstellbetrieb eingeschaltet.
2. Den PTY-Sender wählen.
3. Die Taste [◀|] oder [▶|] betätigen. Wird die [▶|]-Taste betätigt, dann sucht das Gerät nach einem PTY-Sender bei den höheren Frequenzen; wird die [◀|]-Taste betätigt wird die Suche bei den niedrigeren Frequenzen ausgeführt.
  - \* Falls kein Sender mit dem gewählten PTY-Programm abgestimmt werden kann, schaltet das Gerät auf den vorigen Modus zurück.

## PTY-Festsenderspeicher

1. Bei Betätigung des [▶|||]-Taste wird der PTY-Einstellbetrieb eingeschaltet.
2. Für Einstellung des gewünschten PTY-Senders den [ROTARY]-Knopf im Uhrzeigersinn oder Gegenuhrzeigersinn drehen.
 

Es können die unten aufgeführten 29 PTY-Senderarten gewählt werden.
3. Wird eine der [DIRECT]-Tasten betätigt und für 2 Sekunden oder länger gedrückt gehalten wird, wird der gewählte PTY-Sender bei diesem Festsenderkanalspeicher gespeichert.

PTY-Name				
ENGLISH	DEUTSCH	SVENSKA	FRANCAIS	Inhalt
News	Nachricht	Nyheter	Infos	Nachrichtendienst
Affairs	Aktuell	Aktuellt	Magazine	Politik und Zeitgeschehen
Info	Service	Info	Services	Service Programm
Sport	Sport	Sport	Sport	Sport
Educate	Bildung	Utbildn	Educatif	Lernen und Weiterbildung
Drama	Hör + Lit	Teater	Fiction	Hörspiel und Literatur
Culture	Kultur	Kultur	Culture	Kultur, Kirche und Gesellschaft
Science	Wissen	Vetenskp	Sciences	Wissenschaft
Varied	Unterh	Underh	Divers	Unterhaltendes Wort
Pop M	Pop	Pop	M Pop	Popmusik
Rock M	Rock	Rock	M Rock	Rockmusik
Easy M	U-Musik	Lättlyss	Chansons	Unterhaltungsmusik
Light M	L-Musik	L klass	M Cl Lég	Leichte klassische Musik
Classics	E-Musik	Klassisk	Classiq	Ernste klassische Musik
Other M	- - Musik	Övrig m	Autre M	Spezielle Musikprogramme
Weather	Wetter	Väder	Météo	Wetter
Finance	Wirtsch	Ekonomi	Economie	Wirtschaft
Children	Kinder	För barn	Enfants	Kinderprogramm
Social	Soziales	Socialt	Société	Soziales
Religion	Religion	Andligt	Religion	Religion
Phone In	Anruf	Telefon	Forum	Anrufsendung
Travel	Reise	Resor	Voyages	Reiseinformation
Leisure	Freizeit	Fritid	Loisirs	Freizeit
Jazz	Jazz	Jazz	Jazz	Jazz
Country	Country	Country	Country	Countrymusik
Nation M	Landes M	Nation m	Ch pays	Musik des Landes
Oldies	Oldies	Oldies	Rétro	Oldiemusik
Folk M	Folklore	Folk m	Folklore	Folklore
Document	Feature	Dokument	Document	Feature

## Notrufmeldung

Wenn eine Notrufmeldung empfangen wird, werden alle Funktionsmodus-Betriebsarten gestoppt. "ALARM" wird im Display angezeigt und die Notrufmeldung wird übertragen.

### ● Aufhebung der Notrufmeldung

Wenn die [AF]-Taste betätigt wird, wird der Empfang der Notrufmeldung aufgehoben.

## Änderung der PTY-Display-Sprache

Es kann eine von 4 Sprachen (Englisch, Deutsch, Schwedisch und Französisch) für das PTY-Display gewählt werden.

\* Die werkseitige Ausgangseinstellung ist "ENGLISH".

1. Die [T]-Taste betätigen und für 1 Sekunde oder länger gedrückt halten, um das Einstellwahl-Display einzustellen.
2. Die Taste [◀] oder [▶] betätigen und "LANGUAGE" einstellen.
3. Die [▶|||]-Taste betätigen.

4. Für Einstellung der gewünschten Sprache den [ROTARY]-Knopf im Uhrzeigersinn oder Gegenuhrzeigersinn drehen.
5. Die [▶|||]-Taste betätigen.
6. Für Rückkehr zur vorherigen Betriebsart die [T]-Taste betätigen.

### Lautstärkeinstellung für TA, Notrufmeldung (ALARM) und PTY

Die Lautstärke für TA-, ALARM- und PTY-Unterbrechung kann während TA-, ALARM- oder PTY-Unterbrechung eingestellt werden.

\* Die werkseitige Ausgangseinstellung ist "15".

Während TA-, ALARM- oder PTY-Unterbrechung den [ROTARY]-Knopf durch Drehen im Uhrzeigersinn oder Gegenuhrzeigersinn auf den gewünschten Lautstärkepegel (0 bis 33) einstellen.

\* Wenn eine TA-, ALARM- oder PTY-Unterbrechung beendet worden ist, wird wieder der Lautstärkepegel eingestellt, der vor der Unterbrechung eingestellt war.

### MP3/WMA

#### Was bedeutet "MP3"?

Bei "MP3" handelt es sich die Abkürzung von "MPEG Audio Layer 3", eines genormten Verfahrens zur Komprimierung von Audiodaten, das weltweit bei Audio-Anwendungen auf Personalcomputern verbreitet ist.

Beim MP3-Format werden die Audiodaten auf etwa ein Zehntel ihrer Originalgröße komprimiert, wobei eine hohe Klangqualität gewährleistet bleibt. Dies ermöglicht die Aufzeichnung von bis zu zehn Musik-CDs auf eine einzige CD-R- oder CD-RW-Discs, so dass lange Wiedergabezeiten ohne die durch das Auswechseln von Discs entstehenden Unterbrechungen erhalten werden.

#### Was bedeutet "WMA"?

Bei "WMA" handelt es sich die Abkürzung von "Windows Media Audio", eines von Microsoft Corporation für Audiodateien entwickelten Formats.

#### Hinweise:

- Beim Abspielen einer Datei mit aktiviertem DRM (Digital Rights Management) für WMA wird kein Ton ausgegeben.
- "Windows Media™" und das Windows®-Logo sind Warenzeichen bzw. eingetragene Warenzeichen von Microsoft Corporation in den Vereinigten Staaten und/oder anderen Ländern.

#### ● Zum Sperren von DRM (Digital Rights Management):

1. Bei Verwendung von Windows Media Player 7 klicken Sie auf TOOLS → OPTIONS → CD AUDIO, deaktivieren Sie das Kontrollkästchen ENABLE PERSONAL RIGHTS MANAGEMENT, und konstruieren Sie dann die Dateien.
2. Bei Verwendung von Windows Media Player for Windows XP 8 klicken Sie auf TOOLS → OPTIONS → COPY MUSIC, deaktivieren Sie in dieser Registerkarte das Kontrollkästchen PROTECT CONTENT unter COPY SETTINGS, und rekonstruieren Sie dann die Dateien.  
Der Hersteller bietet keinerlei Gewähr für Dateien, die vom Benutzer selbst konstruiert wurden.

#### Vorsichtshinweise zur Erstellung von MP3/WMA-Discs

#### ● Geeignete Abtastfrequenzen und Bitraten:

1. MP3: Abtastfrequenz: 8 kHz bis 48 kHz,  
Bitrate: 8 kBit/s bis 320 kBit/s / VBR

2. WMA: Bitrate: 48 kBit/s bis 192 kBit/s

## ● Dateierweiterungen

1. Achten Sie stets darauf, einer MP3- oder WMA-Datei die Erweiterung **“.mp3”** bzw. **“.wma”** in Einzelbyte-Zeichen hinzuzufügen. Wird einer solchen Datei eine andere als die vorgeschriebene Dateierweiterung oder überhaupt keine Erweiterung hinzugefügt, so kann die betreffende Datei nicht abgespielt werden.

2. Dateien, die Daten in einem anderen Format als MP3 oder WMA enthalten, können nicht mit diesem Gerät abgespielt werden. Falls dies versucht wird, erscheint die Anzeige **“— :—”** im Display.

## ● Logisches Format (Dateisystem)

1. Wählen Sie zur Aufzeichnung von MP3/WMA-Dateien auf eine CD-R- oder CD-RW-Disc unter Verwendung von Schreib-Software stets eines der Formate **“ISO9660 level 1, 2, 3”, “JOLIET”** oder **“Romeo”**. Wird ein anderes Datenformat zur Aufzeichnung verwendet, ist u.U. keine einwandfreie Wiedergabe der Disc möglich.

2. Bei MP3/WMA-Wiedergabe können Ordnername und Dateiname als Titelname angezeigt werden, sofern die maximale Anzahl von 128 Einzelbyte-Zeichen (Buchstaben und Ziffern) nicht überschritten wird (ausschließlich der Dateierweiterung).

3. Einer Datei darf nicht der gleiche Name wie der Name des Ordners zugewiesen, in dem sich die betreffende Datei befindet.

## ● Ordnerstruktur

1. Die auf einer Disc vorhandenen Ordner dürfen in nicht mehr als 8 Ebenen angeordnet sein.

## ● Anzahl von Dateien und Ordnern

1. Für jeden Ordner können bis zu 255 Dateien erkannt werden. Bis zu 500 Dateien können abgespielt werden.

2. Die einzelnen Titel einer Disc werden in der Reihenfolge ihrer Aufzeichnung abgespielt. (Die Wiedergabe von Titeln erfolgt u.U. nicht in der am PC angezeigten Reihenfolge.)

3. Je nach der zur Aufzeichnung verwendeten Codierer-Software kann ein gewisses Ausmaß an Rauschen auftreten.

## Multisession-Funktion

Wenn eine Disc sowohl herkömmliche CD-Titel als auch MP3/WMA-Titel enthält, können Sie den Typ der aufgezeichneten Titel zur Wiedergabe anwählen.

● Die Standardeinstellung ist **“CD”**.

Jedes Mal, wenn die **[BND]**-Taste ca. 1 Sekunde lang gedrückt gehalten wird, erfolgt eine Umschaltung zwischen CD-Typ und MP3/WMA-Typ. Die nachstehend abgebildeten Anzeigen erscheinen im Namen-Anzeigefeld, um den momentan gewählten Titeltyp zu kennzeichnen.

● Anzeige bei Wahl des CD-Titeltyps:

M-SESS CD



● Anzeige bei Wahl des MP3/WMA-Titeltyps:

M-SESS MP3

1. Die nachstehende Tabelle bietet Aufschluss über die verschiedenen Arten von Disc-Aufzeichnungen, die mit diesem Gerät abgespielt werden können.

Disc \ Einstellung	CD-Typ	MP3/WMA-Typ
Enthält sowohl CD- als auch MP3/WMA-Titel	Wiedergabe von CD-Titeln	Wiedergabe von MP3/WMA-Titeln
Enthält nur CD-Titel	Wiedergabe von CD-Titeln	Wiedergabe von CD-Titeln
Enthält nur MP3/WMA-Titel	Wiedergabe von MP3/WMA-Titeln	Wiedergabe von MP3/WMA-Titeln

2. Nachdem Sie die gewünschte Einstellung vorgenommen haben, werfen Sie die Disc einmal aus, und setzen Sie sie dann erneut ein.

3. Wenn eine Disc eingesetzt wird, die Titel beider Typen enthält, der CD-Typ gewählt ist und der erste Titel auf der Disc aus MP3/WMA-Dateidaten besteht, wird kein Ton wiedergegeben.

## Disc-In-Play-Funktion

Solange der Zündschlüssel eingeschaltet ist oder sich in der ACC-Stellung befindet, ermöglicht es diese Funktion, das Gerät beim Einsetzen einer Disc automatisch einzuschalten und die Wiedergabe zu starten.

**▲ VORSICHT**

- **Stecken Sie auf keinen Fall Ihre Hand oder einzelne Finger in den Disc-Schlitz. Es dürfen keine anderen Gegenstände als Discs in diesen Schlitz eingeführt werden!**
- **Setzen Sie keine Disc ein, auf deren Oberfläche Klebstoff unterhalb eines Klebestreifens oder Aufklebers austritt, oder auf der Klebstoffreste von abgezogenen Klebestreifen oder Aufklebern zurückgeblieben sind. Anderenfalls besteht die Gefahr, dass sich eine solche Disc nicht mehr entfernen lässt, und das Gerät kann durch den Gebrauch derartiger Discs beschädigt werden.**

**Abschaltauswurf-Funktion**

Auch bei ausgeschaltetem Gerät kann eine geladene Disc durch einfaches Drücken der [▲]-Taste ausgeworfen werden.

1. Drücken Sie die [▲]-Taste, und entfernen Sie Disc, nachdem diese teilweise aus dem Schlitz tritt.

**Abspielen einer bereits eingelegten Disc**

Betätigen Sie die [FNC]-Taste zur Wahl des CD/MP3/WMA-Modus.

Nach Aktivierung des CD/MP3/WMA-Modus startet die Disc-Wiedergabe automatisch.

Falls keine Disc eingesetzt ist, erscheint die Anzeige "NO DISC" im Namen-Anzeigefeld.

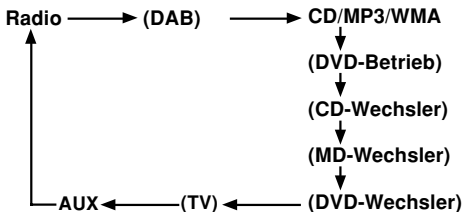

- \* Bei jeder Betätigung der [FNC]-Taste wechselt der Modus in der unten abgebildeten Reihenfolge. (Ein Modus wird nur dann angezeigt, wenn das entsprechende Gerät angeschlossen ist.)



**Einsetzen einer Disc**

1. Drücken Sie die [▲]-Taste. Die SCHRÄGKONSOLE öffnet sich.
2. Führen Sie die Disc mit nach oben weisender Etikettseite in die Mitte des Disc-Schlitzes ein. Nachdem die Disc eingezogen und geladen worden ist, startet die Wiedergabe automatisch.

**Hinweise:**

- Führen Sie auf keinen Fall irgendwelche anderen Gegenstände als Discs in den Disc-Schlitz ein.
- Falls sich eine Disc nicht ohne Widerstand einschieben lässt, ist entweder bereits eine Disc geladen, oder eine Betriebsstörung des Gerätes liegt vor, die eine Reparatur erforderlich macht.
- Mit diesem Gerät können nur Discs abgespielt werden, die mit der Kennzeichnung  oder  ausgewiesen sind.
- Bestimmte Discs, die im CD-R/CD-RW-Modus aufgezeichnet wurden, können u.U. nicht mit diesem Gerät abgespielt werden.

**Einsetzen von 8-cm-CDs**

- \* Zum Abspielen von 8-cm-CDs ist kein Single-Adapter erforderlich.
- \* Führen Sie eine 8-cm-CD in die Mitte des Disc-Schlitzes ein.

**▲ VORSICHT**

**Gehen Sie beim Schließen der SCHRÄGKONSOLE sorgsam vor, um ein Einklemmen der Hand oder Finger zu vermeiden.**

**Hinweise:**

- Falls sich die SCHRÄGKONSOLE nicht weit genug öffnet, öffnen Sie sie sacht von Hand.
- Achten Sie nach dem Einsetzen einer Disc stets darauf, die SCHRÄGKONSOLE wieder zu schließen.

**Pausieren der Wiedergabe**

1. Drücken Sie die [▶|||]-Taste, um die Wiedergabe vorübergehend zu unterbrechen. Die Anzeige "PAUSE" erscheint im Display.
2. Um die Disc-Wiedergabe fortzusetzen, drücken Sie die [▶|||]-Taste erneut.

**Anzeigen von Disc-Namensinformationen**

Dieses Gerät kann Namensinformationen für CD-Text-CDs sowie Namen anzeigen, die vom Benutzer an diesem Gerät eingegeben wurden.

1. Drücken Sie die [D]-Taste, um einen Namen anzuzeigen.

2. Jedes Mal, wenn die [D]-Taste mindestens 1 Sekunde lang gedrückt gehalten wird, wechselt die Namensanzeige in der folgenden Reihenfolge:

### ● CD-TEXT disc

Benutzerspezifischer Name (Disc) → CD-Text-Name (Disc) → Interpretename → CD-Text-Name (Titel) → Benutzerspezifischer Name (Disc)...

### ● MP3/WMA disc

Ordner → Datei → Album-TAG → Interpretename-TAG → Titel-TAG → Ordner...

### Hinweise:

- Wenn es sich bei der momentan abgespielten Disc nicht um eine CD-Text-CD handelt und keine Namen vom Benutzer eingegeben wurden, erscheint die Anzeige "NO TITLE" im Display.
- Wenn für eine MP3/WMA-Disc keine TAG-Informationen eingegeben worden sind, erscheint die Anzeige "NO TAG" im Display.
- Bei MP3-Dateien werden ID3-Tags V2.3 / 2.2 / 1.1 / 1.0 unterstützt.
- Bei der Anzeige von Tag-Informationen werden V2.3 / 2.2 mit Vorrang behandelt.
- Bei Album-Tags für WMA-Dateien werden die in die Erweiterungs-Kopfzeile geschriebenen Informationen angezeigt.
- In Tags können nur ASCII-Zeichen angezeigt werden.

## Wahl eines Titels

### ● Titelsprung vorwärts

1. Drücken Sie die [▶▶]-Taste, um an den Anfang des nächsten Titels zu springen.
2. Bei jeder weiteren Betätigung der [▶▶]-Taste wird an den Anfang des jeweils nächsten Titels gesprungen.

### ● Titelsprung rückwärts

1. Drücken Sie die [◀◀]-Taste, um an den Anfang des laufenden Titels zurückzukehren.
2. Drücken Sie die [◀◀]-Taste zweimal, um an den Anfang des vorigen Titels zu springen.

## Suchlauf vorwärts/rückwärts

### ● Suchlauf vorwärts

Halten Sie die [▶▶]-Taste mindestens 1 Sekunde lang gedrückt.

### ● Suchlauf rückwärts

Halten Sie die [◀◀]-Taste mindestens 1 Sekunde lang gedrückt.

- \* Bei MP3/WMA-Discs verstreichen u.U. mehrere Sekunden, bevor der gewünschte Suchlauf- oder Titelsprungvorgang ausgeführt wird. Außerdem wird die Spielzeit u.U. nicht korrekt angezeigt.

## Wahl eines Ordners

Diese Funktion ermöglicht es Ihnen, einen Ordner auszuwählen, der MP3/WMA-Dateien enthält, und die Wiedergabe mit dem ersten Titel des Ordners zu starten.

1. Drücken Sie die Taste [DN] oder [UP].

Drücken Sie die [DN]-Taste, um auf die vorige Abspielliste zurückzukehren.

Drücken Sie die [UP]-Taste, um auf die nächste Abspielliste weiterzuschalten.

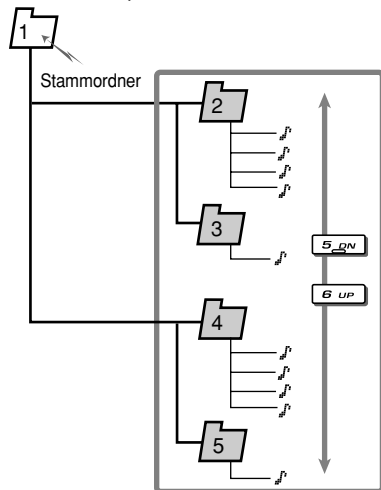

- \* Um vom letzten Ordner auf den ersten Ordner zurückzukehren, drücken Sie die [UP]-Taste.
  - \* Ordner, die keine MP3/WMA-Datei enthalten, können nicht ausgewählt werden.
2. Betätigen Sie die Taste [◀◀] oder [▶▶] zur Wahl des gewünschten Titels.

## Top-Funktion

Die Top-Funktion dient zum direkten Anspringen des ersten Titels der Disc. Drücken Sie die [BND]-Taste, um die Wiedergabe des ersten Titels (Nr. 1) der Disc zu starten.

- \* Bei MP3/WMA-Wiedergabe wird an den ersten Titel des aktuellen Ordners gesprungen.



### Anspielwiedergabe

Diese Funktion ermöglicht es, die ersten 10 Sekunden aller auf der Disc aufgezeichneten Titel der Reihe nach anzuspielden.

1. Drücken Sie die **[SCN]**-Taste, um die Anspieldfunktion zu aktivieren.  
Die Anzeige "**SCN**" erscheint im Display, und im Namen-Anzeigefeld erscheint ca. 2 Sekunden lang "**TRK SCAN**" (bzw. "**♫-SCAN**" beim Suchen nach einem Titel in einer MP3/WMA-Datei), wonach die Anspielwiedergabe startet.  
\* Die Anspielwiedergabe startet grundsätzlich mit dem Titel, der auf den laufenden Titel folgt.
2. Um die Anspielwiedergabe aufzuheben, drücken Sie die **[SCN]**-Taste erneut.  
Die Wiedergabestatus-Anzeige "**SCAN**" verschwindet vom Display, und die normale Wiedergabe des laufenden Titels wird fortgesetzt.

### Ordner-Anspielwiedergabe

Diese Funktion ermöglicht es, die ersten 10 Sekunden jeweils des ersten Titels aller auf einer MP3/WMA-Disc vorhandenen Ordner der Reihe nach anzuspielden.

1. Halten Sie die **[SCN]**-Taste ca. 1 Sekunde lang gedrückt, um die Ordner-Anspieldfunktion zu aktivieren.  
Die Anzeigen "**FOLDER**" und "**SCN**" erscheinen im Display, und im Namen-Anzeigefeld erscheint ca. 2 Sekunden lang "**♫-SCAN**", wonach die Ordner-Anspielwiedergabe startet.  
\* Die Ordner-Anspielwiedergabe startet grundsätzlich mit dem Titel, der auf den laufenden Titel folgt.
2. Um die Ordner-Anspielwiedergabe aufzuheben, drücken Sie die **[SCN]**-Taste erneut.  
Die Wiedergabestatus-Anzeigen "**FOLDER**" und "**SCAN**" verschwinden vom Display, und die normale Wiedergabe des laufenden Titels wird fortgesetzt.

### Wiedergabewiederholung

Diese Funktion ermöglicht es, den laufenden Titel wiederholt abzuspielen.

1. Drücken Sie die **[RPT]**-Taste, um die Wiederholungsfunktion zu aktivieren.  
Die Anzeige "**RPT**" erscheint im Display, und im Namen-Anzeigefeld erscheint ca. 2 Sekunden lang "**TRK REPEAT**" (bzw. "**♫-REPEAT**" bei Wiedergabewiederholung eines Titels in einer MP3/WMA-Datei), wonach die Wiedergabewiederholung startet.
2. Um die Wiedergabewiederholung aufzuheben, drücken Sie die **[RPT]**-Taste erneut.  
Die Wiedergabestatus-Anzeige "**RPT**" verschwindet vom Display, und die normale Wiedergabe des laufenden Titels wird fortgesetzt.

### Ordner-Wiedergabewiederholung

Diese Funktion ermöglicht es, den laufenden Titel eines MP3/WMA-Ordners wiederholt abzuspielen.

1. Halten Sie die **[RPT]**-Taste ca. 1 Sekunde lang gedrückt, um die Ordner-Wiederholungsfunktion zu aktivieren.  
Die Anzeigen "**FOLDER**" und "**RPT**" erscheinen im Display, und im Namen-Anzeigefeld erscheint ca. 2 Sekunden lang "**♫-REPEAT**", wonach die Ordner-Wiedergabewiederholung startet.
2. Um die Ordner-Wiedergabewiederholung aufzuheben, drücken Sie die **[RPT]**-Taste erneut.  
Die Wiedergabestatus-Anzeigen "**FOLDER**" und "**RPT**" verschwinden vom Display, und die normale Wiedergabe des laufenden Titels wird fortgesetzt.

### Zufallswiedergabe

Diese Funktion ermöglicht es, alle auf einer Disc aufgezeichneten Titel in einer zufallsbestimmten Reihenfolge abzuspielen.

1. Drücken Sie die **[RDM]**-Taste, um die Zufallswiedergabe-Funktion zu aktivieren.  
Die Anzeige "**RDM**" erscheint im Display, und im Namen-Anzeigefeld erscheint ca. 2 Sekunden lang "**TRK RANDOM**" (bzw. "**♫-RANDOM**" bei Zufallswiedergabe eines Titels in einer MP3/WMA-Datei), wonach die Zufallswiedergabe startet.

- Um die Zufallswiedergabe aufzuheben, drücken Sie die **[RDM]**-Taste erneut.  
Die Wiedergabestatus-Anzeige **“RND”** verschwindet vom Display, und die normale Wiedergabe des laufenden Titels wird fortgesetzt.

### Ordner-Zufallswiedergabe

Diese Funktion ermöglicht es, alle Titel aller auf einer MP3/WMA-Disc enthaltenen Ordner in einer zufallsbestimmten Reihenfolge abzuspielen.

- Halten Sie die **[RDM]**-Taste ca. 1 Sekunde lang gedrückt, um die Ordnerzufallswiedergabe-Funktion zu aktivieren.  
Die Anzeigen **“FOLDER”** und **“RDM”** erscheinen im Display, und im Namens-Anzeigefeld erscheint ca. 2 Sekunden lang **“-RANDOM”**, wonach die Ordner-Zufallswiedergabe startet.
- Um die Ordner-Zufallswiedergabe aufzuheben, drücken Sie die **[RDM]**-Taste erneut.  
Die Wiedergabestatus-Anzeigen **“FOLDER”** und **“RDM”** verschwinden vom Display, und die normale Wiedergabe des laufenden Titels wird fortgesetzt.

### Abspiellisten-Modus

Diese Funktion ermöglicht es, Titel mit maximal den letzten 5 Zeitstempeln abzuspielen, indem die auf die Disc geschriebenen Abspiellisten-Informationen ausgelesen werden.

- Halten Sie die **[PLAY LIST]**-Taste mindestens 1 Sekunde lang gedrückt, um den Abspiellisten-Modus zu aktivieren oder zu deaktivieren.
  - \* Die Abspiellisten-Wiedergabefunktion steht nur bei Verwendung einer CD-R- oder CD-RW-Disc zur Verfügung, auf der Dateien mit der Erweiterung **“.m3u”** oder **“.asx”** aufgezeichnet sind.
  - \* Bis zu 5 Abspiellisten können erkannt werden, und jede Abspielliste kann bis zu 255 Dateien enthalten.
- Betätigen Sie die Tasten **[◀]**, **[▶]**, um den Titel zu wechseln.
- Drücken Sie die **[DN]**-Taste, um auf die vorige Abspielliste zurückzukehren.  
Drücken Sie die **[UP]**-Taste, um auf die nächste Abspielliste weiterzuschalten.

#### Hinweise:

- Im **Abspiellisten-Modus** stehen die **SCN/RPT/RDM-Funktionen** nicht zur Verfügung.
- Die **Namensanzeige** wechselt vom **Ordernamen** auf den **Abspiellistennamen**.

### Erstellen einer Abspielliste

- Zeichnen Sie die gewünschten Titel auf eine CD-R- oder CD-RW-Disc auf. Achten Sie darauf, ausschließlich alphanumerische bzw. ASCII-Zeichen in allen Dateinamen zu verwenden.
- Stellen Sie unter Verwendung eines Multimedienspielers o.ä. eine Abspielliste zusammen und speichern Sie diese Daten. Als Dateiformat muss entweder **“M3U”** oder **“ASX”** verwendet werden.
- Schreiben Sie diese Abspiellisten-Datei auf die betreffende CD-R- oder CD-RW-Disc.

#### Hinweise:

- Achten Sie beim Schreiben von Dateinamen auf eine CD-R- oder CD-RW-Disc stets darauf, ausschließlich alphanumerische bzw. ASCII-Zeichen zu verwenden.
- Eine Abspielliste kann bis zu 5 Ebenen umfassen. Die jeweils letzten 5 auf eine Disc geschriebenen Abspiellisten werden in der Reihenfolge ihrer Zeitstempel erkannt.
- Schalten Sie die **Disc-At-Once-Funktion** beim Schreiben von Daten auf eine CD-R- oder CD-RW-Disc aus.
- Es empfiehlt sich, Abspiellisten grundsätzlich im Stammordner **“Root”** abzulegen.

# Bedienungen, die für beide Betriebsarten gemeinsam sind

## LCD-Typ

Der LCD-Typ kann wahlweise auf NEGA oder POSI eingestellt werden.

\* Die werkseitige Standardeinstellung ist "LCD NEGA".

1. Die [T]-Taste mindestens eine Sekunde lang gedrückt halten, um auf die Einstellungs-Auswahlanzeige umzuschalten.
2. Die Taste [◀] oder [▶] zur Wahl von "LCD TYPE" betätigen.
3. Den [ROTARY]-Knopf zur Wahl von "LCD POSI" im Uhrzeigersinn, oder zur Wahl von "LCD NEGA" im Gegenuhrzeigersinn drehen.

## Ein- oder Ausschaltung des Bildschirmschoners

Dieses Gerät besitzt eine Bildschirmschoner-Funktion, mit der eine Reihe von Mustern und Zeichen im Anzeigebereich für den Betriebsstatus in zufälliger Reihenfolge angezeigt werden können. Diese Funktion kann ein- und ausgeschaltet werden.

Wird eine Taste bei eingeschalteter Bildschirmschoner-Funktion betätigt, wird die Betriebsanzeige, die dieser Taste entspricht, für ca. 30 Sekunden angezeigt und dann wird wieder der Bildschirmschoner angezeigt.

\* Die werkseitige Standardeinstellung ist "SS RANDOM".

1. Die [T]-Taste mindestens eine Sekunde lang gedrückt halten, um auf die Einstellungs-Auswahlanzeige umzuschalten.
2. Die Taste [◀] oder [▶] zur Wahl von "SCRN SVR" betätigen.
3. Die [▶] Taste drücken.
4. Den [ROTARY]-Knopf im Uhrzeiger- oder Gegenuhrzeigersinn zur Wahl der gewünschten Einstellung drehen. Bei jedem Drehen des [ROTARY]-Knopfes wechselt die Einstellung in der folgenden Reihenfolge: SS OFF → SS PTN1 → SS PTN2 → SS PTN3 → SS MESSAGE → SS RANDOM
5. Die [▶] Taste drücken, um die neue Einstellung zu speichern.

## Eingabe von Textinformationen

Eine aus bis zu 30 Zeichen bestehende Meldung kann eingespeichert und in jedem beliebigen Modus angezeigt werden.

\* Die werkseitige Ausgangseinstellung ist "Welcome to Clarion".

1. Die [T]-Taste mindestens eine Sekunde lang gedrückt halten, so dass die Einstellungs-Wahlanzeige im Display erscheint.
2. Die Taste [◀] oder [▶] zur Wahl von "MSG INPUT" betätigen.
3. Die [▶] Taste drücken.
4. Die Taste [◀] oder [▶] betätigen, um den Cursor nach links bzw. rechts zu bewegen.
5. Die [D]-Taste zur Wahl der gewünschten Zeichenart betätigen. Bei jeder Betätigung der [D]-Taste wechselt die Zeichenart in der folgenden Reihenfolge:  
Großbuchstaben → Kleinbuchstaben → Zahlen/Symbole → Umlaute → Großbuchstaben.
6. Den [ROTARY]-Knopf zur Wahl des gewünschten Zeichens drehen.
7. Die Schritte von 4 bis 6 so oft wie erforderlich wiederholen, um bis zu 30 Zeichen einzugeben.
8. Die [▶] Taste mindestens 2 Sekunden lang gedrückt halten, um den eingegebenen Text zu speichern und den Texteingabemodus aufzuheben.

## Meldungsanzeige

Bei Ein- oder Ausschaltung des Geräts, wird eine Meldung angezeigt. Der Benutzer kann diese Meldung ein- oder ausschalten.

\* Die werkseitige Ausgangseinstellung ist "ON".

1. Die [T]-Taste betätigen und für 1 Sekunde oder länger gedrückt halten, um das Einstellwahl-Display einzustellen.
2. Die [◀] Taste oder [▶] Taste betätigen, um "MESSAGE" einzustellen.
3. Für Ein- oder Ausschaltung der Meldungsanzeige den [ROTARY]-Knopf im Uhrzeigersinn oder Gegenuhrzeigersinn drehen.
4. Für Rückkehr zur vorherigen Betriebsart die [T]-Taste betätigen.

### **Einstellung für Titeldurchrollung**

Einstellung für Durchrollung bei CD-TEXT oder MD.

\* Die werkseitige Ausgangseinstellung ist **"ON"**.

1. Die [T]-Taste betätigen und für 1 Sekunde oder länger gedrückt halten, um das Einstellwahl-Display einzustellen.
2. Die Taste [◀] oder [▶] betätigen und **"AUTO SCROLL"** einstellen.
3. Den [ROTARY]-Knopf wie gewünscht im Uhrzeigersinn oder Gegenuhrzeigersinn drehen, um **"ON"** oder **"OFF"** einzustellen.

#### ● **ON:**

Automatische Durchrollung.

#### ● **OFF:**

Einmalige Durchrollung bei Titeländerung oder Betätigung der Titeltaste.

4. Für Rückkehr zur vorherigen Betriebsart die [T]-Taste betätigen.

### **Helligkeitsreglerpegel**

1. Für Eingabe des ADJ-Modus, die [T]-Taste betätigen und für 1 Sekunde oder länger gedrückt halten.
2. Für Einstellung von **"DIMMER LV"**, die [◀] oder [▶] Taste betätigen.
3. Für Einstellung des Helligkeitsreglerpegels den [ROTARY]-Knopf im Uhrzeiger- oder Gegenuhrzeigersinn drehen.
4. Für Rückkehr zum vorherigen Modus die [T]-Taste betätigen.

\* Der Einstellbereich reicht von Ausschaltung bis LV5.

\* Die werkseitige Ausgangseinstellung ist LV3.

### **Dimmer-Steuerung**

Die Dimmer-Steuerung kann wahlweise auf **"AUTO"** oder **"ILLUMI"** eingestellt werden.

\* Die werkseitige Ausgangseinstellung ist **"DIM-IN AUTO"**.

1. Die [T]-Taste betätigen und für 1 Sekunde oder länger gedrückt halten, um Einstellwahlanzeige einzustellen.
2. Die Taste [◀] oder [▶] betätigen, um **"DIMMER IN"** einzustellen.
3. Den [ROTARY]-Knopf wie gewünscht im Uhrzeigersinn oder Gegenuhrzeigersinn drehen, um **"DIM-IN AUTO"** oder **"DIM-IN ILLM"** einzusteleln.
4. Für Rückkehr zur vorherigen Betriebsart die [T]-Taste betätigen.

### **Wahl des Kontrastmodus**

\* Die werkseitige Standardeinstellung ist **"8"**.

1. Die [T]-Taste mindestens eine Sekunde lang gedrückt halten, so dass die Einstellungs-Wahlanzeige im Display erscheint.
2. Die Taste [◀] oder [▶] zur Wahl von **"CONTRAST"** betätigen.
3. Den [ROTARY]-Knopf zur Wahl einer Einstellung zwischen 1 und 18 drehen.
4. Für Rückkehr zur vorherigen Betriebsart die [T]-Taste betätigen.

### **Diebstahlsicherungsanzeige**

Die rote Diebstahlsicherungsanzeige dient der Verhinderung von Diebstahl. Wenn das DCP (abnehmbare Bedienteil) vom Gerät entfernt wird, dann blinkt diese Anzeige.

\* Die werkseitige Ausgangseinstellung ist **"OFF"**.

1. Die [T]-Taste betätigen und für 1 Sekunde oder länger gedrückt halten, um das Einstellwahl-Display einzustellen.
2. Die [◀]-Taste oder [▶]-Taste betätigen und **"BLINK LED"** einstellen.
3. Für Einstellung dieser Funktion auf **"ON"** den [ROTARY] Knopf im Uhrzeigersinn drehen; für Einstellung auf **"OFF"** im Gegenuhrzeigersinn drehen.
4. Für Rückkehr zur vorherigen Betriebsart die [T]-Taste betätigen.

### **Einstellung für Subwoofer**

\* Die werkseitige Ausgangseinstellung ist **"SUB-W ON"**.

1. Die [T]-Taste betätigen und für 1 Sekunde oder länger gedrückt halten, um das Einstellwahl-Display einzustellen.
2. Die Taste [◀] oder [▶] betätigen und **"SUB-WOOFER"** einstellen.
3. Den [ROTARY]-Knopf wie gewünscht im Uhrzeigersinn oder Gegenuhrzeigersinn drehen, um **"ON"** oder **"OFF"** einzustellen.
4. Für Rückkehr zur vorherigen Betriebsart die [T]-Taste betätigen.

### Tiefpassfilter-Einstellung

\* Die werkseitige Standardeinstellung ist "THRGH".

1. Die [T]-Taste mindestens eine Sekunde lang gedrückt halten, so dass die Einstellungs-Wahlanzeige im Display erscheint.
2. Die Taste [◀] oder [▶] zur Wahl von "SUB-W LPF" betätigen.
3. Den [ROTARY]-Knopf im Uhrzeiger- oder Gegenuhrzeigersinn zur Wahl der gewünschten Einstellung drehen. Bei jedem Drehen des [ROTARY]-Knopfes wechselt die Einstellung in der folgenden Reihenfolge:  
**THRGH → LPF 50 → LPF 80 → LPF 120**
4. Für Rückkehr zur vorherigen Betriebsart die [T]-Taste betätigen.

### Zusatzgeräte-Funktion (AUX)

Dieses Gerät ist mit einer externen Eingangsbuchse ausgestattet, die den Anschluss eines Zusatzgerätes ermöglicht.

### Einstellung von AUX/TEL

Der Ton oder die Musik von externe Geräten sowie Telefonanrufe können über die Lautsprecher gehört werden, wenn das jeweilige Gerät oder Telefon an diesem Gerät angeschlossen ist.

Wenn ein Telefon (TEL IN) oder externes Gerät an diesem Gerät angeschlossen ist, kann der TEL- oder AUX-Modus eingestellt werden.

\* Die werkseitige Ausgangseinstellung ist "AUX".

1. Die [T]-Taste betätigen und für 1 Sekunde oder länger gedrückt halten, um das Einstellwahl-Display einzustellen.
2. Die [◀]-Taste oder [▶]-Taste betätigen und "AUX/TEL" einstellen.
3. Den [ROTARY]-Knopf wie gewünscht im Uhrzeigersinn oder Gegenuhrzeigersinn drehen und "AUX" oder "TEL" wählen.
  - **AUX:**  
AUX/TEL-Eingangskabel für externe Audioeingabe.
  - **TEL:**  
AUX/TEL-Eingangskabel für Handy-Eingabe.
4. Für Rückkehr zur vorherigen Betriebsart die [T]-Taste betätigen.

### Einstellung der AUX IN Empfindlichkeit

Folgende Einstellungen für die Empfindlichkeit ausführen, wenn die Töne von den an diesem Gerät angeschlossenen externen Geräten auch nach Lautstärkeinstellung schwer zu hören sind.

\* Die werkseitige Ausgangseinstellung ist "AUX LOW".

1. Die [T]-Taste betätigen und für 1 Sekunde oder länger gedrückt halten, um das Einstellwahl-Display einzustellen.
2. Die [◀]-Taste oder [▶]-Taste betätigen und "AUX SENS" einstellen.
3. Den [ROTARY]-Knopf wie gewünscht im Uhrzeigersinn oder Gegenuhrzeigersinn drehen und "AUX HIGH", "AUX MID" oder "AUX LOW" wählen.
4. Für Rückkehr zur vorherigen Betriebsart die [T]-Taste betätigen.

### Einstellung des Fahrzeuglautsprecher-Ausgangs für das Mobiltelefon

\* Die werkseitige Ausgangseinstellung ist "RIGHT" (rechts).

\* Für Ausgabe der Telefonanrufe, die Mobilfunkunterbrechung auf ON einstellen.

1. Die [T]-Taste betätigen und für 1 Sekunde oder länger gedrückt halten, um das Einstellwahl-Display einzustellen.
2. Die [◀]-Taste oder [▶]-Taste betätigen, um "TEL SPEAKER" einzustellen.
3. Den [ROTARY]-Knopf für Einstellung von "RIGHT" im Uhrzeigersinn drehen und für Einstellung von "LEFT" im Gegenuhrzeigersinn.
  - **RIGHT:**  
Telefonanrufe können über den vorderen rechten Lautsprecher gehört werden, der an diesem Gerät angeschlossen ist.
  - **LEFT:**  
Telefonanrufe können über den vorderen linken Lautsprecher gehört werden, der an diesem Gerät angeschlossen ist.
4. Für Rückkehr zur vorherigen Betriebsart die [T]-Taste betätigen.

### Einstellung für Mobilfunkunterbrechung

Wenn dieses Gerät und Ihr Mobiltelefon mittels eines getrennt erhältlichen Kabels verbunden werden, können Sie Ihre Telefonanrufe über die Fahrzeuglautsprecher hören.

\* Die werkseitige Ausgangseinstellung ist "OFF".

1. Die [T]-Taste betätigen und für 1 Sekunde oder länger gedrückt halten, um das Einstellwahl-Display einzustellen.
2. Die [◀]-Taste oder [▶]-Taste betätigen, um "TEL-SWITCH" einzustellen.
3. Für Einstellungswahl den [ROTARY]-Knopf im Uhrzeigersinn oder Gegenuhrzeigersinn drehen. Jedesmal wenn der [ROTARY]-Knopf gedreht wird, ändert sich die Einstellung in folgender Reihenfolge:  
OFF → ON → MUTE → OFF...

#### ● OFF:

Das Gerät führt normalen Betrieb aus, auch wenn ein Mobiltelefon angeschlossen ist.

#### Hinweis:

• Bei Anschluß eines handunabhängigen Telefonbausatzes, unbedingt auf ON einstellen, damit Telefonanrufe über das System empfangen werden können.

#### ● ON:

Sie können Ihre Telefonanrufe über die Lautsprecher hören, die an dieses Gerät angeschlossen sind.

\* Wenn Sie Ihre Anrufe über die Fahrzeuglautsprecher hören, dann kann die Lautstärke durch Drehen des [ROTARY]-Knopfs eingestellt werden.

#### ● MUTE:

Während Telefontanrufen wird der Ton von diesem Gerät gedämpft.

4. Für Rückkehr zur vorherigen Betriebsart die [T]-Taste betätigen.

### Einstellung der Farbe der Tastenbeleuchtung

Die [COLOR]-Taste zur Wahl der gewünschten Farbe der Tastenbeleuchtung betätigen. Bei jeder Betätigung der [COLOR]-Taste wechselt die Farbe in der folgenden Reihenfolge:

COLOR SCAN → Indigo Blue (Indigoblau) → Surf Blue (Surf Blau) → Silky White (Seidenweiß) → Aqua Green (Wassergrün) → Fresh Green (Frischgrün) → Leaf Green (Blattgrün) → Moon Yellow (Mondgelb) →

Warm Amber (Warmer Bernstein) → Pale Orange (Blassorange) → Passion Red (Leidenschaftsrot) → Vivid Pink (Knallrosa) → Dark Violet (Dunkelviolet) → USER COLOR 1 → USER COLOR 2 → USER COLOR 3...

#### ● Farbumschaltautomatik-Modus (COLOR SCAN)

Nach Wahl von "COLOR SCAN" wechseln die Farben automatisch.

\* Die werkseitige Standardeinstellung ist "COLOR SCAN".

\* Die Farbe wechselt alle 3 Sekunden.

#### ● Einstellung des Benutzermodus







Die werkseitige Standardeinstellung ist "R>8 G>8 B>8".

Bei Wahl der Einstellung "USER COLOR 1, 2, 3" die [COLOR]-Taste mindestens eine Sekunde lang gedrückt halten, so dass die Anzeige "R>8 G>8 B>8" im Display erscheint.

1. Die Taste [◀] oder [▶] betätigen, um den Cursor nach links bzw. rechts zu bewegen.
2. Den [ROTARY]-Knopf zur Wahl einer Einstellung zwischen "0" und "8" drehen.
3. Die [▶|||]-Taste mindestens 2 Sekunden lang gedrückt halten, um die Farbeinstellung zu speichern und den Einstellmodus aufzuheben.

FARBE	R	G	B
Indigoblau	0	0	8
Surf Blau	0	4	8
Seidenweiß	6	8	8
Wassergrün	0	8	2
Frischgrün	0	8	0
Blattgrün	3	8	0
Mondgelb	8	6	0
Warmer Bernstein	8	3	0
Blassorange	8	2	0
Leidenschaftsrot	8	0	0
Knallrosa	8	0	3
Dunkelviolet	3	0	8
USER COLOR 1	8	8	8
USER COLOR 2	8	8	8
USER COLOR 3	8	8	8



### Einstellung für automatische Lautstärke

1. Für Eingabe des "ADJ"-Modus die [T]-Taste betätigen und für 1 Sekunde oder länger gedrückt halten.
2. Für Einstellung von "CALIBRATE  die [] oder [] Taste betätigen.
3. Die []-Taste betätigen, wodurch "START " angezeigt wird.
4. Die Fahrgeschwindigkeit auf 50 km/Std halten und die []-Taste betätigen.
5. "CALIBRATION" blinkt für 2 Sekunden im Display.
6. Wenn die Kalibrierung erfolgreich war, wird im Display "SUCCESSFUL" angezeigt. War sich nicht erfolgreich, dann wird im Display "FAILED" angezeigt.
7. Sollte die Kalibrierung nicht erfolgreich gewesen sein, die Schritte 3 bis 6 wiederholen.

#### Hinweis:

- Bei Installation dieser Vorrichtung oder Einbau in ein anderes Fahrzeug, sollte dies aus Sicherheitsgründen immer vom dem Händler, bei dem dies Gerät erworben wurde, oder dem Clarion Händler in Ihrer Nähe ausgeführt werden. Der Einbau erfordert spezielle Techniken und Erfahrung.

### Einstellung der Empfindlichkeit für automatische Lautstärke

1. Die [T]-Taste betätigen und für 1 Sekunde oder länger gedrückt halten und den "ADJ"-Modus eingeben.
2. Für Einstellung von "A-VOL SENS" die [] oder [] Taste betätigen.
3. Für die Einstellung den [ROTARY]-Knopf im Uhrzeigersinn- oder Gegenuhrzeigersinn drehen.  
Es gibt die unteren 6 Einstellschritte.  
Aus → Niedrig → M-L → Mittel → M-H → Hoch

### Eingabe von Titeln

Titel mit bis zu 8 Zeichen können gespeichert und für eine CD, den CD-Wechsler und Fernsender angezeigt werden. Die Titellanzahl, die für die einzelnen Betriebsarten eingegeben werden kann, ist wie folgt.

Betriebsart	Titellanzahl
CD-Betrieb	50 Titel
Fernsehbetrieb	20 Titel
TUNER-Betrieb	30 Titel

CD-Wechsler-Betrieb	Titellanzahl
DCZ625 angeschlossen	100 Titel
CDC655Tz angeschlossen	100 Titel
CDC1255z angeschlossen	50 Titel

1. Die [FNC]-Taste betätigen, um die Betriebsart einzustellen, für die ein Titel eingegeben werden soll (CD, CD-Wechsler oder Fernseher).
2. Eine CD im CD-Wechsler wählen oder einen Fernsender einstellen, für den ein Titel eingegeben werden soll.
3. Die [D]-Taste zur Wahl der Hauptanzeige betätigen.
4. Die [T]-Taste betätigen.
5. Die Taste [] oder [] betätigen, um den Cursor zu bewegen.
6. Für Zeichenwahl die [D]-Taste betätigen. Jedesmal wenn die [D]-Taste betätigt wird, ändern sich die Zeichen in folgender Reihenfolge:  
Großbuchstaben → Kleinbuchstaben → Zahlen/Symbole → Umlaute → Großbuchstaben.
7. Für Einstellung des gewünschten Zeichens den [ROTARY]-Knopfs drehen.
8. Die Schritte 5 bis 7 wiederholen, um bis zu 8 Zeichen für den Titel einzugeben.
9. Die []-Taste betätigen und für 2 Sekunden oder länger gedrückt halten, um den Titel zu speichern und die Titeleingabe aufzuheben.

### Löschung von Titeln

1. Eine CD im CD-Wechsler wählen oder einen Fernsender einstellen, für den ein Titel gelöscht werden soll.
2. Die [D]-Taste zur Wahl der Hauptanzeige betätigen.
3. Die [T]-Taste drücken, so dass das Display auf die Namenseingabe-Anzeige umschaltet.
4. Die [BND]-Taste betätigen.
5. Die []-Taste betätigen und für 2 Sekunde oder länger gedrückt halten, um den Titel zu löschen und die Titeleingabe aufzuheben.

# 7. BEDIENUNG DES ZUBEHÖRS

## CD/MD-Wechsler-Betrieb

### CD/MD-Wechsler-Funktionen

Wenn ein wahlweiser CD/MD-Wechsler über das CeNET-Kabel angeschlossen wurde, dann steuert dieses Gerät alle CD/MD-Wechsler-Funktionen. Dieses Gerät kann insgesamt 2 Wechsler steuern (MD und /oder CD).

Für Wiedergabestart die [FNC]-Taste für Einstellung des CD(MD)-Wechsler-Betriebs betätigen. Wenn 2 CD(MD)-Wechsler angeschlossen sind, die [FNC]-Taste für Einstellung des CD(MD)-Wechslers betätigen, bei dem Wiedergabe erfolgen soll.

\* Wenn im Display **“NO MAGAZINE”** angezeigt wird, das Magazin in den CD-Wechsler einsetzen. Während der Spieler das Magazin lädt (prüft), wird **“LOADING”** im Display angezeigt.

\* Wenn im Display **“NO DISC”** angezeigt wird, das Magazin auswerfen und CDs in die einzelnen Schlitze geben. Dann erneut das Magazin im CD-Wechsler einsetzen.

\* Wenn **“NO DISC”** im Display angezeigt wird, MDs in den MD-Wechsler geben.

#### Hinweise:

• Es ist möglich, daß CDs, die in der CD-R/CD-RW-Betriebsart aufgezeichnet wurde, nicht verwendet werden können.

### **▲ VORSICHT**

**CD-ROMs können nicht mit jedem CD-Wechsler wiedergegeben werden, dies hängt jeweils vom Modell ab.**

### Wiedergabepause

1. Die [▶||]-Taste für Wiedergabepause betätigen. Dann wird im Display **“PAUSE”** angezeigt.
2. Für Fortsetzung der Wiedergabe, erneut die [▶||]-Taste betätigen.

### Anzeigen von CD-Textinformationen

Dieses Gerät kann Namendaten für CD-Text-Discs sowie vom Benutzer mit diesem Gerät eingegebene Namen anzeigen.

\* Namendaten für CD-Text-Discs können nur angezeigt werden, wenn der CDC655Tz an dieses Gerät angeschlossen ist.

#### ● Bei Anschluss des CDC655z oder CDC1255z

Die [D]-Taste drücken, um den Namen anzuzeigen.

#### ● Bei Anschluss des DCZ625 oder CDC655Tz

1. Die [D]-Taste drücken, um den Namen anzuzeigen.
2. Jedes Mal, wenn die [D]-Taste mindestens eine Sekunde lang gedrückt gehalten wird, wechselt die Namenanzeige in der folgenden Reihenfolge:  
Benutzernamen (Disc) → CD-Text-Name (Disc) → Interpret → CD-Text-Name (Titel) → Benutzernamen (Disc)...

#### Hinweise:

- Wenn es sich bei der laufenden CD nicht um eine CD-Text-Disc handelt oder wenn kein Name vom Benutzer eingegeben worden ist, erscheint die Anzeige **“NO TITLE”** im Display.
- Wenn für eine CD-Text-Disc kein Disc-Name oder Titelname eingegeben wurde, erscheint die Anzeige **“NO TITLE”** im Display.

### Umschalten zwischen Disc-Namen und Titelnamen

Dieses Gerät kann die bereits auf MDs gespeicherten Disc- und Titelnamen anzeigen.

\* Mit diesem Gerät können keine Namen für MDs eingegeben werden.

1. Die [D]-Taste drücken, um den Namen anzuzeigen. Der Disc- oder Titelname wird angezeigt.
2. Jedes Mal, wenn die [D]-Taste mindestens eine Sekunde lang gedrückt gehalten wird, wechselt die Anzeige abwechselnd zwischen dem Disc-Namen und dem Titelnamen.

#### Hinweis:

• Wenn für eine MD kein Disc-Name oder Titelname eingegeben wurde, erscheint die Anzeige **“NO TITLE”** im Display.

### Verfahren zum Durchlaufen von Textinformationen

**“AUTO SCROLL”** auf **“ON”** oder **“OFF”** einstellen.

(Die werkseitige Standardeinstellung ist **“ON”**. Siehe den Absatz **“Ein- oder Ausschaltung des Bildschirmschoners”** im Abschnitt **“Bedienungen, die für beide Betriebsarten gemeinsam sind”**.)



### ● Bei Wahl der Einstellung "ON"

Die Textinformationen laufen automatisch von rechts nach links über das Display.

### ● Bei Wahl der Einstellung "OFF"

Die [T]-Taste betätigen, um die Textinformationen der Reihe nach zu durchlaufen.

### Wahl einer CD

Die Taste [DN] oder [UP] entspricht jeweils einer im Magazin befindlichen CD.

Die Taste [DN] oder [UP] zur Wahl der gewünschten CD betätigen.

\* Wenn sich in einem Magazinschlitz keine CD befindet, erscheint die Anzeige "NO DISC" im Display.

### Wahl einer MD

Die Taste [DN] oder [UP] entspricht jeweils einer in den MD-Wechsler eingesetzten MD. Die Taste [DN] oder [UP] zur Wahl der gewünschten MD betätigen.

\* Wenn sich in einem Schlitz des MD-Wechslers keine MD befindet, erscheint die Anzeige "NO DISC" im Display.

### Titelwahl

#### ● Aufwärtstitel

1. Die [▶▶]-Taste betätigen, um zum Anfang des nächsten Titels vorzulaufen.
2. Jedesmal wenn die [▶▶]-Taste betätigt wird, wird jeweils Vorlauf zum Anfang des nächsten Titels ausgeführt.

#### ● Abwärtstitel

1. Die [◀◀]-Taste betätigen, um zum Anfang des derzeitigen Titels zurückzulaufen.
2. Die [◀◀]-Taste zweimal betätigen, um zum Anfang des vorherigen Titels zurückzulaufen.

### Schnellvorlauf/rücklauf

#### ● Schnellvorlauf

Die [▶▶]-Taste betätigen und für 1 Sekunde oder länger gedrückt halten.

#### ● Schnellrücklauf

Die [◀◀]-Taste betätigen und für 1 Sekunde oder länger gedrückt halten.

### Anspielwiedergabe

Mittels der Anspielwiedergabe werden die ersten 10 Sekunden der einzelnen Titel auf einer CD (MD) automatisch aufgefunden und wiedergegeben. Diese Funktion wird automatisch für die CD (MD) fortgesetzt, bis sie aufgehoben wird.

\* Die Anspielwiedergabe eignet sich besonders für die Einstellung eines gewünschten Titels.

1. Für Start der Titelspielung die [SCN]-Taste betätigen. Dqann leuchtet "SCN" im Display auf.
2. Für Aufhebung der Anspielwiedergabe erneut die [SCN]-Taste betätigen. Dann erlischt "SCN" im Display und die Wiedergabe des derzeitigen Titels wird fortgesetzt.

### CD (MD)-Anspielwiedergabe

Mittels der CD (MD)-Anspielwiedergabe werden die ersten 10 Sekunden des ersten Titels der einzelnen CDs (MDs) im derzeit eingestellten CD (MD)-Wechsler aufgefunden und wiedergegeben. Diese Funktion wird automatisch fortgesetzt, bis sie aufgehoben wird.

\* Die CD (MD)-Anspielwiedergabe eignet sich besonders zur Einstellung einer gewünschten CD (MD).

1. Die [SCN]-Taste betätigen und für 1 Sekunde oder länger gedrückt halten, dann leuchten im Display "DISC" und "SCN" auf und die CD (MD)-Anspielwiedergabe beginnt.
2. Für Aufhebung der CD (MD)-Anspielwiedergabe erneut die [SCN]-Taste betätigen. "DISC" und "SCN" erlöschen im Display und die Wiedergabe des derzeitigen Titels wird fortgesetzt.

### Wiedergabewiederholung

Mittels Wiedergabewiederholung wird der derzeitige Titel fortlaufend wiederholt. Diese Funktion automatisch fortgesetzt, bis sie aufgehoben wird.

1. Die [RPT]-Taste betätigen. Dann leuchtet "RPT" im Display auf und der derzeitige Titel wird wiederholt.
2. Für Aufhebung der Wiedergabewiederholung erneut die [RPT]-Taste betätigen. "RPT" erlischt im Display und die normale Wiedergabe wird fortgesetzt.

### CD (MD)-Wiedergabewiederholung

Nachdem alle Titel der derzeitigen CD (MD) wiedergegeben worden sind, kann durch die CD (MD)-Wiedergabewiederholung die derzeitige CD (MD) ab dem ersten Titel automatisch wiederholt wiedergegeben werden. Diese Funktion wird automatisch fortgesetzt, bis sie aufgehoben wird.

1. Die **[RPT]**-Taste betätigen und für 1 Sekunde oder länger gedrückt halten. Dann leuchten **“DISC”** und **“RPT”** im Display auf und die CD (MD)-Wiedergabewiederholung beginnt.
2. Für Aufhebung der CD (MD)-Wiedergabewiederholung die **[RPT]**-Taste erneut betätigen und gedrückt halten. **“DISC”** und **“RPT”** erlöschen im Display und der derzeitige Titel wird normal wiedergegeben.

### Zufallswiedergabe

Mittels der Zufallswiedergabe werden einzelne Titel auf der CD (MD) in unbestimmter Reihenfolge eingestellt und wiedergegeben. Diese Funktion wird automatisch fortgesetzt, bis sie aufgehoben wird.

1. Die **[RDM]**-Taste betätigen. Dann leuchtet **“RDM”** im Display auf und die Zufallswiedergabe beginnt.
2. Für Aufhebung der Zufallswiedergabe erneut die **[RDM]**-Taste betätigen. Dann erlischt **“RDM”** im Display und der derzeitige Titel wird normal wiedergegeben.

### CD (MD)-Zufallswiedergabe

Mittels der CD (MD)-Zufallswiedergabe werden einzelne Titel oder CDs (MDs) in einer unbestimmten Reihenfolge automatisch eingestellt und wiedergegeben. Diese Funktion wird automatisch fortgesetzt bis sie aufgehoben wird.

1. Die **[RDM]**-Taste betätigen und für 1 Sekunde oder länger gedrückt halten. Dann leuchten **“DISC”** und **“RDM”** im Display auf und die CD (MD)-Zufallswiedergabe beginnt.
2. Für Aufhebung der CD (MD)-Zufallswiedergabe erneut die **[RDM]**-Taste betätigen und gedrückt halten. **“DISC”** und **“RDM”** erlöschen im Display und der derzeitige Titel wird normal wiedergegeben.

### Fernsehtuner-Funktionen

Wenn ein wahlweiser Fernsehtuner über das CeNET-Kabel angeschlossen wird, dann steuert dieses Gerät alle Fernsehtuner-Funktionen. Für Fernsehen ist ein Fernsehtuner und -monitor erforderlich.

### Fernsehen

1. Die **[FNC]**-Taste betätigen und Fernsehbetrieb einstellen.
2. Für Einstellung des gewünschten Fernsehbands (TV1 oder TV2), die **[BND]**-Taste betätigen. Jedesmal wenn die Taste betätigt wird, wird die Eingangswahl zwischen TV1 und TV2 umgeschaltet.
3. Die Taste **[◀▶]** oder **[▶▶]** betätigen, um den gewünschten Fernsehsender einzustellen.

### Videowiedergabe

Der Fernsehtuner besitzt einen Videoeingangsanschluß, an dem 1 externes Gerät angeschlossen werden kann. An dem Fernsehtuner-Eingangsanschluß einen 12V Videokassettenspieler (VCP) oder Videokassettenrekorder (VCR) anschließen.

1. Die **[▶■▶]**-Taste für Einstellung von VTR betätigen.
2. Für Rückkehr zum Fernsehsender, erneut die **[▶■▶]**-Taste betätigen.

### Sendereinstellung

Es gibt 3 Arten der Sendereinstellung. Sendersuchlauf, manuelle Sendereinstellung und Festsendereinstellung.

### Sendersuchlauf

1. Die **[BND]**-Taste betätigen und das gewünschte Fernsehband (TV1 oder TV2) einstellen.
  - \* Wenn im Display **“MANU”** aufleuchtet, die **[BND]**-Taste betätigen und für 1 Sekunde oder länger gedrückt halten. Dann erlischt **“MANU”** im Display und Sendersuchlauf ist möglich.
2. Die Taste **[◀▶]** oder **[▶▶]** für automatische Sendersuche betätigen. Die **[▶▶]**-Taste betätigen, um automatisch das höhere Frequenzband des nächsten empfangbaren Fernsehsenders einzustellen; die **[◀▶]**-Taste für automatische Einstellung der niedrigeren Frequenz betätigen.

## Manuelle Sendereinstellung

Es gibt 2 Arten der Sendereinstellung: Schnelleinstellung und schrittweise Einstellung.

Bei schrittweiser Sendereinstellung, ändert sich die Frequenz schrittweise.

Senderschnelleinstellung, kann die gewünschte Frequenz schnell eingestellt werden.

1. Die **[BND]**-Taste betätigen und das gewünschte Fernsehband einstellen (TV1 oder TV2).

\* Wenn **"MANU"** nicht im Display aufleuchtet, die **[BND]**-Taste betätigen und für 1 Sekunde oder länger gedrückt halten. Dann leuchtet **"MANU"** im Display auf und manuelle Sendereinstellung ist möglich.

2. Einen Sender einstellen.

### ● Senderschnelleinstellung:

Um einen Sender einzustellen, die Taste **[◀]** oder **[▶]** betätigen und für 1 Sekunde oder länger gedrückt halten.

### ● Schrittweise Sendereinstellung:

Um einen Sender manuell einzustellen, die Taste **[◀]** oder **[▶]** betätigen.

## Abruf eines Festsenders

Es können insgesamt 12 Fernsehsender gespeichert werden ( 6 für TV1 und 6 für TV2). Dadurch können gewünschte Fernsehsender eingestellt und für späteren Abruf gespeichert werden.

1. Die **[BND]**-Taste betätigen und das gewünschte Fernsehband einstellen (TV1 oder TV2).

2. Für Abruf eines gespeicherten Fernsehsenders, für Einstellung dieses Senders die entsprechende **[DIRECT]**-Taste betätigen.

\* Um den derzeitigen Sender im Festsenderspeicher zu speichern, eine der **[DIRECT]**-tasten betätigen und für 2 Sekunden oder länger gedrückt halten.

## Manuelle Speicherung

1. Den gewünschten Sender mittels Sendersuchlauf, manueller Sendereinstellung oder Festsendereinstellung einstellen.
2. Um den derzeitigen Sender im Festsenderspeicher zu speichern, eine der **[DIRECT]**-Tasten betätigen und für 2 Sekunden oder länger gedrückt halten.

## Automatische Speicherung

Bei automatischer Speicherung werden 6 Sender automatisch eingestellt und jeweils bei einem Festsenderspeicher gespeichert.

Wenn keine 6 Sender mit guten Empfang vorhanden sind, dann verbleiben die vorher gespeicherten Sender im Speicher und nur Sender mit gutem Empfang werden gespeichert.

1. Die **[BND]**-Taste betätigen und das gewünschte Fernsehband einstellen (TV1 oder TV2).
2. Die **[P/A]**-Taste betätigen und für 2 Sekunden oder länger gedrückt halten. Sender mit guten Empfang werden dann automatisch für die Festsenderkanäle gespeichert.

## Festsenderanspielung

Mittels Festsenderanspielung kann jeder Festsender kurz gesehen werden, bevor automatisch der nächste Festsender eingestellt wird. Diese Funktion eignet sich besonders für die Suche eines gewünschten Fernsehsender im Speicher.

1. Die **[P/A]**-Taste betätigen.
2. Wenn der gewünschte Sender gefunden worden ist, erneut die **[P/A]**-Taste betätigen, damit dieser Sender eingestellt bleibt.

### Hinweis:

\* Die **[P/A]**-Taste nicht betätigen und für 2 Sekunden oder länger gedrückt halten. Sonst wird die automatische Speicherung ausgelöst und Sender gespeichert.

## Einstellung des Fernsehempfangsbereichs

Bei Einstellung des Fernsehempfangsbereichs ändern sich die Bereichseinstellung des Fernseh-tuners.

1. Die **[T]**-Taste betätigen und für 1 Sekunde oder länger gedrückt halten, um das Einstellwahl-Display einzustellen.
2. Die Taste **[◀]** oder **[▶]** betätigen, um **"TV AREA"** einzustellen.
3. Die **[▶III]**-Taste betätigen.
4. Für Einstellung des Empfangsbereichs den **[ROTARY]**-Knopf im Uhrzeigerinn oder Gegenuhrzeigersinn drehen.
5. Die **[▶III]**-Taste betätigen.
6. Für Rückkehr zur vorherigen Betriebsart die **[T]**-Taste betätigen.

### Einstellung für TV DIVER

Die Empfangseinstellung für die am Fernsehgerät angeschlossene Fernsehantenne kann geändert werden.

1. Die [T]-Taste betätigen und für 1 Sekunde oder länger gedrückt halten, um das Einstellwahl-Display einzustellen.
2. Die Taste [◀] oder [▶] betätigen, um "TV DIVER" einzustellen.
3. Den [ROTARY]-Knopf für Einstellung auf "ON" im Uhrzeigersinn drehen; für Einstellung auf "OFF" im Gegenuhrzeigersinn drehen.
  - **ON:**  
Für Heraushebung des Bildempfangs.
  - **OFF:**  
DIVER-Einstellung wird ausgeschaltet.
4. Für Rückkehr zur vorherigen Betriebsart die [T]-Taste betätigen.

### DAB-Steuerfunktion

Wenn ein CeNET-Kabel zum Anschließen eines DAB-Geräts (DAH913 oder DAH923) (getrennt erhältlich) verwendet wird, dann können alle Funktionen ausgeführt werden

### Hören eines DAB-Senders

1. Zur Einstellung des DAB-Modus die [FNC]-Taste betätigen.
2. Wenn das Gerät einen DAB-Sender empfängt, ändert sich das Display in folgender Reihenfolge.  
Frequenzkanal → Senderkennzeichnung

### Display-Umschaltung

Die [D]-Taste zur Wahl der gewünschten Displayanzeige betätigen.

Bei jeder Betätigung der [D]-Taste wechselt die Displayanzeige in der folgenden Reihenfolge:

Hauptanzeige → Uhrzeitanzeige (CT) → Hauptanzeige

#### Hinweise:

- Die Programmanzahl sowie Sendezeiten hängen vom DAB-Sender ab.
- Wenn die DAB-Signale schwach sind, dann ist der Tonausgang gedämpft.

### Sendersuchlauf

1. Zur Einstellung des DAB-Modus die [FNC]-Taste betätigen.
2. Die Taste [◀] oder [▶] betätigen und für 1 Sekunde oder länger gedrückt halten.
3. Wenn das Hauptgerät einen DAB-Sender empfängt, leuchtet "DAB" im Display auf.
  - \* Wenn das Hauptgerät keinen DAB-Sender finden kann, stoppt es den Sendersuchlauf. Beim Display wird dann die vorherige Betriebsart eingestellt.

### Manuelle Sendereinstellung

1. Zur Einstellung des DAB-Modus die [FNC]-Taste betätigen.
2. Die [BND]-Taste betätigen und für 1 Sekunde oder länger gedrückt halten. Im Display leuchtet dann "MANU" auf.
3. Für die Sendereinstellung die Taste [◀] oder [▶] betätigen.
  - \* Wird für mehr als 7 Sekunden keine Einstellung vorgenommen, wird die manuelle Sendereinstellung aufgehoben und beim Display die vorherige Betriebsart eingestellt.

### Programmumschaltung

1. Zum Empfang eines DAB-Senders die [FNC]-Taste betätigen.
2. Für die Programmumschaltung bei einem DAB-Sender, die Taste [◀] oder [▶] betätigen.

#### Hinweis:

- Abhängig von den DAB-Programmen könnte der Programmname gleich sein.

### Programmanspielung

Mittels dieser Funktion werden die einzelnen empfangbaren Programme eines eingestellten DAB-Senders für 10 Sekunden nacheinander angespielt. Dies ist nützlich für die Suche nach einem gewünschten Programm.

1. Zum Empfang eines DAB-Senders die [FNC]-Taste betätigen.
2. Entsprechend des angeschlossenen Modells folgende Bedienung ausführen.  
Die [P/A]-Taste betätigen. Dann leuchtet "S-SCAN" auf und das Hauptgerät beginnt mit der aufeinanderfolgender Anspielung der einzelnen Programme für 10 Sekunden. Jedesmal wenn das Hauptgerät eine Anspielung ausführt, wird der Programmname im Display angezeigt.
3. Stop der Programmanspielung, wenn ein gewünschtes Programm eingestellt ist.  
Die [P/A]-Taste betätigen.

### Manuelle Speicherfunktion

Das Hauptgerät besitzt eine manuelle Speicherfunktion für DAB-Programme. Bei den Festsendertasten können bis zu 18 Programme (jeweils 6 Programme) voreingestellt werden.

[M1], [M2] und [M3]

1. Zur Einstellung des DAB-Modus die [FNC]-Taste betätigen.
2. Die [BND]-Taste für Einstellung eines der oben gezeigten Speicher betätigen.
3. Zur Einstellung des gewünschten Programms die Taste [◀] oder [▶] betätigen.
4. Zur Speicherung des Programms eine der [DIRECT]-Tasten (1 bis 6) betätigen und für 2 Sekunden oder länger gedrückt halten.

#### Hinweis:

- Ein Unterbrechungsprogramm (PTY oder INFO) kann nicht für die manuelle Speicherfunktion eingegeben werden.

### Abruf eines voreingestellten Programms

1. Zur Einstellung des DAB-Modus die [FNC]-Taste betätigen.
2. Die [BND]-Taste betätigen. Jedesmal bei Betätigung der [BND]-Taste ändert sich das Display in folgender Reihenfolge:  
[M1] → [M2] → [M3] → [M1]...
3. Zum Abruf eines voreingestellten Programms eine der [DIRECT]-Tasten betätigen.

#### Hinweis:

- Zur Speicherung eines derzeitig empfangenen Programms, die [DIRECT]-Tasten betätigen und für 2 Sekunden oder länger gedrückt halten. (Manuelle Speicherfunktion)

### AF-Funktion

Um einen optimalen Empfang beizubehalten, wird mittels der AF-Funktion auf eine andere Frequenz im gleichen Sendernetz umgeschaltet.

- \* Die werkseitige Standardeinstellung ist "ON".
- \* Sollte der Empfang des derzeitigen Senders schwächer werden, dann wird im Display "SEARCH" angezeigt und das Radio sucht das gleiche Programm auf einer anderen Frequenz.
- \* Für Einzelheiten zur "AF-Funktion" siehe den Abschnitt "RDS-Betrieb" der jeweiligen Bedienungsanleitung.

#### ● Ausschaltung der AF-Funktion (OFF)

#### ● Einschaltung der AF-Funktion (ON)

#### ● AF-Funktion-Umschaltung zwischen RDS und DAB

Wenn das gleiche Programm von RDS und DAB gesendet wird und diese Funktion eingeschaltet ist, dann schaltet das Hauptgerät automatisch auf den Sender mit dem besseren Empfang um.

### TA-Funktion (Verkehrsdurchsage)

Wenn bei TA-Bereitschaftsbetrieb, eine Verkehrsdurchsage beginnt, hat der Empfang eines Senders mit Verkehrsdurchsage Vorrang, damit diese ungeachtet des Funktionsmodus gehört werden kann. Eine automatische Sendereinstellung für Verkehrsprogramme (TP) ist ebenfalls möglich.

- \* Nur wenn "TP" im Display aufleuchtet kann diese Funktion angewendet werden. Wenn "TP" aufleuchtet, bedeutet dies, daß der empfangene DAB- oder RDS-Sender Programme mit Verkehrsdurchsagen enthält.

\* Für Einzelheiten zu "TA" siehe den Abschnitt "RDS-Betrieb" der jeweiligen Bedienungsanleitung.

- **Einstellung des TA-Bereitschaftsbetriebs**
- **Aufhebung des TA-Bereitschaftsbetriebs**
- **Suche für einen TP-Sender**

**Hinweise:**

- Wenn kein TP-Sender empfangen wird, stoppt das Hauptgerät den Suchbetrieb.
- Im Display leuchtet "TP" auf, wenn eine TP-Kennung von einem RDS-Sender übertragen wird. In solch einem Fall, die [TA]-Taste für TP-Sendersuchlauf betätigen. Für Rückkehr zur vorherigen Betriebsart die [TA]-Taste erneut drücken.

## INFO (Ankündigung)

Wenn bei INFO-Bereitschaftsbetrieb das eingestellte Ankündigungsprogramm beginnt, schaltet das Hauptgerät automatisch auf das eingestellte Ankündigungsprogramm.

- **Einstellung des INFO-Bereitschaftsbetriebs**

Wenn die [TA]-Taste betätigt und für 1 Sekunde oder länger gedrückt gehalten wird, dann leuchtet im Display "INFO" auf und das Hauptgerät wird auf INFO-Bereitschaftsbetrieb eingestellt, bis die eingestellte Ankündigung gesendet wird. Wenn die Sendung der eingestellten Ankündigung beginnt, wird die Ankündigung im Display angezeigt. Wird die [TA]-Taste während Empfang der eingestellten Ankündigung betätigt und für 1 Sekunde oder länger gedrückt gehalten, dann wird der Empfang des eingestellten Ankündigungssenders aufgehoben und das Hauptgerät schaltet auf INFO-Bereitschaftsbetrieb.

- **Aufhebung des INFO-Bereitschaftsbetriebs**

Für Aufhebung des INFO-Bereitschaftsbetriebs, die [TA]-Taste betätigen und für 1 Sekunde oder länger gedrückt halten.

- **Informationseinstellung**

Diese Funktion dient der Einstellung für INFORMATION EIN oder AUS bei Information-Unterbrechungsbetrieb.

Es können bis zu 6 Informationsarten eingestellt werden.

Jede der folgenden 6 Informationsarten können eingestellt werden:

INFORMATION	
DEUTSCH	Inhalt
Reisen	Reisedurchsage
Warnung	Warnung/Service
Aktuell	Aktuelle Meldung
Wetter	Regionales Wetter
Service	Veranstaltungsmeld
Eilmeld	Sonderveranstaltung

1. Folgende Bedienung entsprechend der angeschlossenen Modells ausführen.  
Die [T]-Taste betätigen und für 1 Sekunde oder länger gedrückt halten.
2. Zur Einstellung von "INFO SEL" die Taste [◀◀] oder [▶▶] betätigen und dann die [▶■] -Taste für Eingabe von "INFO SEL" drücken.
3. Zur Einstellung einer Informationsart die Taste [◀◀] oder [▶▶] betätigen. Es kann eine der 6 Informationsarten eingestellt werden:  
Reisen → Warnung → Aktuell → Wetter → Service → Eilmeld → Reisen → ...
4. Folgende Bedienung entsprechend der angeschlossenen Modells ausführen.  
Für Einstellung der Informationsart für EIN oder AUS, den [ROTARY]-Knopf im Uhrzeiger- oder Gegenuhrzeigersinn drehen.
5. Für die Rückkehr zur vorherigen Anzeige, die [T]-Taste betätigen.

## PTY

Mittels dieser Funktion kann die eingestellte Programmart ungeachtet des Funktionsmodus gehört werden.

- \* Für DAB und RDS kann ein gemeinsames PTY-Programm gewählt werden.
- \* Bei DAB PTY und RDS PTY besitzt der eher empfangene PTY-Sender Vorrang gegenüber den anderen.
- \* PTY-Sender können noch nicht in allen Ländern empfangen werden.
- \* Bei INFO-Bereitschaftsbetrieb haben INFO-Sender Vorrang vor PTY-Sender.
- \* Bei TA-Bereitschaftsbetrieb haben TP-Sender Vorrang vor PTY-Sender.
- \* Für Einzelheiten zu "PTY" siehe den Abschnitt "RDS-Betrieb" in der jeweiligen Bedienungsanleitung.

Deutsch

- Einstellung des PTY-Bereitschaftsbetriebs
- Aufhebung des PTY-Bereitschaftsbetriebs
- Aufhebung einer PTY-Senderunterbrechung
- PTY-Einstellung
- PTY-Suche
- PTY-Festsenderspeicher

### Notrufmeldung

Wenn eine Notrufmeldung empfangen wird, wird jeglicher Funktionsmodusbetrieb gestoppt. Im Display wird **“ALARM”** angezeigt und die Notrufmeldung kann gehört werden.

\* Für Einzelheiten zur **“Notrufmeldung”** siehe den Abschnitt **“RDS-Betrieb”** in der jeweiligen Bedienungsanleitung.

- Aufhebung der Notrufmeldung

### Änderung der Anzeigensprache für PTY und INFO

Es kann eine von 4 Sprachen (Englisch, Deutsch, Schwedisch oder Französisch) für die im Display angezeigten Programmarten (PTY) und INFO gewählt werden.

- \* Die werkseitige Standardeinstellung ist **“ENGLISH”** (Englisch).
- \* Für Einzelheiten zur **“Änderung der PTY-Display-Sprache”**, siehe den Abschnitt **“RDS-Betrieb”** in der jeweiligen Bedienungsanleitung.

### Lautstärkeeinstellung für TA, INFO, Notrufmeldung (ALARM) und PTY

Die Lautstärke für TA, INFO, ALARM und PTY Unterbrechungen kann während TA, INFO, ALARM und PTY Unterbrechung eingestellt werden. Die folgende Bedienung entsprechend des angeschlossenen Modells ausführen.

- \* Die werkseitige Standardeinstellung ist **“15”**.  
Während TA, INFO, ALARM oder PTY Unterbrechung für Einstellung der Lautstärke auf einen gewünschten Pegel (0 bis 33), den [ROTARY]-Knopf im Uhrzeiger- oder Gegenuhrzeigersinn drehen.
- \* Wenn die TA, INFO, ALARM oder PTY Unterbrechung beendet ist, kehrt die Lautstärke auf den Pegel vor der Unterbrechung zurück.

### Betrieb

#### ● Wiedergabe/Standbild-Betrieb

Für Einstellung der gewünschten Betriebsart (Wiedergabe, Standbild (Pause)) die [▶|||]-Taste betätigen.

Jedesmal bei Betätigung der Taste, ändert sich abwechselnd die Betriebsart.

#### ● Abschnitt-Auf/Abwärts-Betrieb (FF/FB-Betrieb)

Die [▶▶]-Taste für 1 Sekunde oder weniger für einen höheren Abschnitt betätigen.

Die [▶▶]-Taste für 1 Sekunde oder länger für Schnellvorlauf gedrückt halten.

Die [◀◀]-Taste für 1 Sekunde oder weniger für einen niedrigeren Abschnitt betätigen.

Die [◀◀]-Taste für 1 Sekunde oder länger für Schnellrücklauf gedrückt halten.

# 8. FEHLERSUCHE

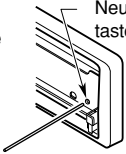
	Störung	Ursache	Behebung
Allgemein	Einschaltung nicht möglich. (Kein Ton.)	Sicherung durchgebrannt.	Gegen eine neue Sicherung mit gleicher Amperezahl austauschen. Sollte die Sicherung erneut durchbrennen, dann wenden Sie sich bitte an das Geschäft, wo Sie das Gerät erworben haben.
		Falsche Verdrahtung.	Bitte wenden Sie sich an das Geschäft, wo Sie das Gerät erworben haben.
	Kein Tonausgang bei Betrieb des Geräts mit angeschlossenen Verstärkern oder elektrischer Antenne.	Leitung der elektrischen Antenne ist mit Erdung kurzgeschlossen oder zu hoher Strom ist für die Fernbedienung der Verstärker oder elektrischer Antenne erforderlich.	<ol style="list-style-type: none"> <li>1. Das Gerät ausschalten.</li> <li>2. Alle bei Leitung der elektrischen Antenne angeschlossenen Drähte entfernen. Alle Drähte mittels eines Ohmmeters auf einen möglichen Kurzschluß mit der Erdung prüfen.</li> <li>3. Das Gerät wieder einschalten.</li> <li>4. Die einzelnen Drähte für die Verstärkerfernbedienung erneut bei der Leitung der elektrischen Antenne anschließen. Sollten sich die Verstärker vor Anschluß aller Drähte ausschalten, ein externes Relais für die Fernbedienungsspannung verwenden (hoher Strom erforderlich).</li> </ol>
	Kein Betrieb bei Tastenbetätigung.  Anzeige nicht korrekt.	Störung beim Mikroprozessor aufgrund Rauschen, usw.	<p>Das Gerät ausschalten und dann die <b>[RELEASE]</b>-Taste für Entfernung des DCP (abnehmbares Bedienteil) betätigen. Die Neueinstellungstaste mittels eines kleinen Stabs für ca. 2 Sekunden drücken.</p> 
		Die Anschlüsse des DCP oder der Haupteinheit sind verschmutzt.	Mit einem weichen Tuch sauberwischen, das mit Reinigungsalkohol angefeuchtet ist.
Kein Ton.	Die Lautsprecher-Schutzschaltung ist aktiviert.	<ol style="list-style-type: none"> <li>1. Drehen Sie die Lautstärke zurück. Die einwandfreie Gerätefunktion kann auch wiedergestellt werden, indem das Gerät einmal aus- und dann wieder eingeschaltet wird. (Bei aktivierter Schutzschaltung wird die Lautstärke automatisch reduziert.)</li> <li>2. Falls die Stummschaltung erneut aktiviert wird, wenden Sie sich bitte an den Clarion-Kundendienst.</li> </ol>	
CD/MP3/WMA	Kein Ton.	Disc enthält keine MP3/WMA-Dateien.	MP3/WMA-Dateien korrekt auf die Disc einschreiben.
		Dateien werden nicht als MP3/WMA-Dateien erkannt.	Korrekt kodierte MP3/WMA-Dateien verwenden.
		Dateisystem nicht korrekt.	Verwenden Sie das Dateisystem "ISO9660 level 1, 2, 3", "JOLIET" oder "Romeo".



	Störung	Ursache	Behebung
CD/MP3/WMA	Stellen werden übersprungen oder Rauschen.	Die Disc ist verschmutzt.	Die Disc mit einem weichen Tuch reinigen.
		Disc ist stark zerkratzt oder verformt.	Gegen eine Disc ohne Kratzer austauschen.
	Ton wird unterbrochen oder setzt kurzzeitig aus. Rauschen wird erzeugt oder dem Ton hinzugemischt.	MP3/WMA-Dateien wurden nicht korrekt kodiert.	Korrekt kodierte MP3/WMA-Dateien verwenden.
	Schlechter Klang sofort nach Einschaltung.	Auf der internen Linse könnten sich Wassertropfen gebildet haben, wenn das Fahrzeug an einem feuchten Ort geparkt worden ist.	Bei eingeschaltetem Gerät für ca. 1 Stunde trocknen lassen.
	Falscher Dateiname.	Dateisystem ist nicht korrekt.	Verwenden Sie das Dateisystem "ISO9660 level 1, 2, 3", "JOLIET" oder "Romeo".
	Abspiellisten-Wiedergabe ist nicht möglich.	Der Dateiname oder die Dateierweiterung ist inkorrekt.	Verwenden Sie ausschließlich alphanumerische bzw. ASCII-Zeichen in MP3/WMA-Dateinamen. Verwenden Sie ausschließlich ".m3u" oder ".asx" als Dateierweiterung einer Abspielliste.

# 9. FEHLERANZEIGEN

Wenn ein Fehler auftritt, erscheint eine der folgenden Anzeigen.

Für Behebung der Störung jeweils die unten beschriebene Maßnahme ausführen.

	Fehleranzeige	Ursache	Behebung
CD/MP3/WMA	<b>ERROR 2</b>	Eine Disc steckt im CD-Deck fest und kann nicht ausgeworfen werden.	Defekt beim Mechanismus des CD-Decks, Bitte wenden Sie sich an das Geschäft, wo sie das Gerät erworben haben.
	<b>ERROR 3</b>	Disc kann aufgrund von Kratzern, usw. nicht wiedergegeben werden.	Gegen eine Disc austauschen, die nicht zerkratzt oder verformt ist.
	<b>ERROR 6</b>	Eine Disc wurde verkehrt herum im CD-Deck eingelegt und kann nicht wiedergegeben werden.	Die Disc auswerfen und korrekt einlegen.
CD-Wechsler	<b>ERROR 2</b>	Eine Disc im CD-Wechsler wurde nicht geladen.	Defekt beim Mechanismus des CD-Wechslers. Bitte wenden Sie sich an das Geschäft, wo Sie das Gerät erworben haben.
	<b>ERROR 3</b>	Eine Disc im CD-Wechsler kann aufgrund von Kratzern, usw. nicht wiedergegeben werden.	Gegen eine Disc austauschen, die nicht zerkratzt oder verformt ist.
	<b>ERROR 6</b>	Eine Disc im CD-Wechsler wurde verkehrt herum eingelegt und kann nicht wiedergegeben werden.	Die Disc auswerfen und korrekt einlegen.
MD-Wechsler	<b>ERROR H</b>	Wird angezeigt, wenn die Temperatur im MD-Wechsler zu hoch ist und die Wiedergabe automatisch gestoppt wurde.	Die Umgebungstemperatur verringern und warten bis sich der MD-Wechsler abgekühlt hat.
	<b>ERROR 2</b>	Eine MD im MD-Wechsler wurde nicht geladen.	Defekt beim Mechanismus des MD-Wechslers. Bitte wenden Sie sich an das Geschäft, wo Sie das Gerät erworben haben.
	<b>ERROR 3</b>	Eine MD im MD-Wechsler kann aufgrund von Kratzern, usw. nicht wiedergegeben werden.	Gegen eine MD austauschen, die nicht zerkratzt oder verformt ist.
	<b>ERROR 6</b>	Eine MD im MD-Wechsler kann nicht wiedergegeben werden, da sie verkehrt herum eingelegt wurde.	Die MD auswerfen und dann korrekt einlegen.
		Wird angezeigt, wenn eine unbespielte MD im MD-Wechsler eingelegt wird.	Eine bespielte MD in dem MD-Wechsler einlegen.

	Fehleranzeige	Ursache	Behebung
DVD-Wechsler	<b>ERROR 2</b>	Eine im DVD-Wechsler befindliche DVD kann nicht wiedergegeben werden.	Störung beim DVD-Mechanismus, bitte wenden Sie sich an Ihren Händler.
	<b>ERROR 3</b>	Eine DVD kann aufgrund von Kratzern nicht wiedergegeben werden.	Erneut versuchen oder eine DVD einlegen, die nicht zerkratzt oder verformt ist.
	<b>ERROR 6</b>	Eine DVD im DVD-Wechsler kann nicht wiedergegeben werden, da sie verkehrt herum eingelegt wurde.	Die DVD auswerfen und dann korrekt einlegen.
	<b>ERROR P</b>	Ursprungpegelfehler.	Den korrekten Ursprungpegel einstellen.
	<b>ERROR R</b>	Regionalcodefehler.	Die DVD auswerfen und gegen DVD mit korrektem Regionalcode austauschen.

Wenn eine andere Fehleranzeige als die oben aufgeführten erscheint, die Neueinstellungstaste betätigen. Sollte die Störung nicht behoben werden, Ausschaltung vornehmen. Bitte wenden Sie sich dann an das Geschäft, wo Sie das Gerät erworben haben.

# 10. TECHNISCHE DATEN

## Radio-Bereich

Tuner-System: PLL-Synthesizer-Tuner

Empfangsfrequenzen:

UKW : 87,5 bis 108 MHz (0,05 MHz Schritte)

MW : 531 bis 1602 kHz (9 kHz Schritte)

LW : 153 bis 279 kHz (3 kHz Schritte)

## CD-Deck

System: CD-Digitalaudiosystem

Frequenzgang: 5 Hz bis 20 kHz ( $\pm 1$  dB)

Rauschabstand: 100 dB (1 kHz) IHF-A

Dynamikbereich: 95 dB (1 kHz)

Verzerrung: 0,01%

## Allgemeines

D/A-Wandler:

24 Bit, 128-faches Oversampling, Advanced

Multibit

### Hinweis:

• Änderungen von technischen Daten und Design dienen der Verbesserung und sind deshalb vorbehalten.

Ausgangsleistung:

4 × 31 W (DIN 45324, +B = 14,4 V)

Versorgungsspannung:

14,4 V GS (10,8 V bis 15,6 V zulässig), neg. Masse

Leistungsaufnahme: Weniger als 15 A

Lautsprecher-Impedanz:

4  $\Omega$  (4  $\Omega$  bis 8  $\Omega$  zulässig)

Nennstrom, elektrische Antenne:

500 mA oder weniger

Gewicht:

Hauptgerät: 1,6 kg

Fernbedienung: 30 g (einschließlich Batterie)

Abmessungen:

Hauptgerät:

178 (B) × 50 (H) × 155 (T) mm

Fernbedienung:

44 (B) × 110 (H) × 27 (T) mm

# 10. SPECIFICHE

## Sezione Radio

Sistema di sintonizzazione:

sintonizzatore del sintetizzatore PLL

Frequenze di ricezione:

FM : da 87,5 a 108 MHz (fasi 0,05 MHz)

MW : da 531 a 1602 kHz (fasi 9 kHz)

LW : da 153 a 279 kHz (fasi 3 kHz)

## Sezione riproduttore CD

Sistema: sistema di compact disc audiodigitale

Risposta in frequenza: da 5 Hz a 20 kHz ( $\pm 1$  dB)

Rapporto segnale-rumore: 100 dB (1 kHz) IHF-A

Gamma dinamica: 95 dB (1 kHz)

Distorsione: 0,01%

## Cenni generali

Convertitore D/A (digitale → analogico):

a 24 bit, sovracampionamento a 128 volte, multibit avanzato

### Nota:

• Le specifiche ed il design sono soggetti a modifiche senza preavviso per ulteriori miglioramenti.

Potenza in uscita:

4 × 31 W (DIN 45324, +B=14,4 V)

Voltaggio di alimentazione:

14,4 V DC (ammesso da 10,8 V a 15,6 V), massa negativa

Consumo di corrente: Meno di 15 A

Impedenza altoparlanti:

4  $\Omega$  (da 4  $\Omega$  a 8  $\Omega$  ammessi)

Alimentazione nominale antenna auto:

500 mA o meno

Peso:

Unità principale: 1,6 kg

Telecomando: 30 g (compresa la batteria)

Dimensioni:

Unità principale:

178 (L) × 50 (A) × 155 (P) mm

Telecomando:

44 (L) × 110 (A) × 27 (P) mm

## Free Manuals Download Website

<http://myh66.com>

<http://usermanuals.us>

<http://www.somanuals.com>

<http://www.4manuals.cc>

<http://www.manual-lib.com>

<http://www.404manual.com>

<http://www.luxmanual.com>

<http://aubethermostatmanual.com>

Golf course search by state

<http://golfingnear.com>

Email search by domain

<http://emailbydomain.com>

Auto manuals search

<http://auto.somanuals.com>

TV manuals search

<http://tv.somanuals.com>