

clarion®

Owner's manual
Mode d'emploi
Manual de instrucciones

DB345MP

AM/FM CD/MP3 PLAYER

•
RADIO AM/FM-LECTEUR CD/MP3

•
RADIO DE AM/FM REPRODUCTOR DE
CD/MP3

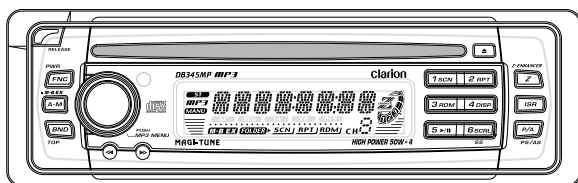

COMPACT
disc
DIGITAL AUDIO

MP3
ID3 TAG

Table des matières

1. CARACTÉRISTIQUES	22
2. COMMANDES	3
Appareil Pilote	3
Afficheur	3
3. NOMENCLATURE DES TOUCHES	23
Nom des touches et leurs fonctions	23
4. PRÉCAUTIONS	24
5. MANIEMENT DES DISQUES COMPACTS	25
6. CLAVIER DE COMMANDE AMOVIBLE (DCP)	26
7. TÉLÉCOMMANDE	27
Fonctions des touches de la télécommande	28
8. FONCTIONNEMENT	29
Fonctionnement de base	29
Fonctionnement de la radio	31
Fonctionnement du mode CD	32
Fonctionnement du mode MP3	33
9. EN CAS DE DIFFICULTÉ	38
10. AFFICHAGE DES ERREURS	39
11. CARACTÉRISTIQUES TECHNIQUES	40

1. CARACTÉRISTIQUES

- Affichage négatif à cristaux liquides bleu visible et touches lumineuses blanches
- Façade amovible d'aluminium
- Bouton de volume rotatif pour un usage facile
- Renforceur-Z avec sélecteur audio trois modes
- MAGNA BASS EX pour accord de basse dynamique
- Système de réception FM **MAGI-TUNE®**
- Syntonisation automatique / Manuelle ascendante / Descendante
- Filtre numérique de suréchantillonnage 8 fois et deux convertisseurs N/A à un seul bit
- Balayage des stations préréglées (PS), mémorisation automatique (AS)
- Sortie de ligne RCA quatre canaux
- Préréglage des stations : 1 gamme AM et 3 gammes FM à 6 canaux chacune, pour un total de 24 canaux
- Répétition / lecture aléatoire / balayage des sélections musicales
- Puissance maximale de sortie de 200 W (50 W X 4)
- Télécommande IR incluse
- MP3NAVI pour le dossier Musique rapide et la recherche de pistes
- Fichier MP3 jouable avec affichage des étiquettes ID3

2. CONTROLS / COMMANDES / CONTROLES

English

Français

Español

Note : Be sure to unfold this page and refer to the front diagrams as you read each chapter.
Remarque: Veuillez déployer cette page et vous référer aux schémas quand vous lisez chaque chapitre.
Nota: Cuando lea los capítulos, despliegue esta página y consulte los diagramas.

SOURCE UNIT / APPAREIL PILOTE / UNIDAD FUENTE

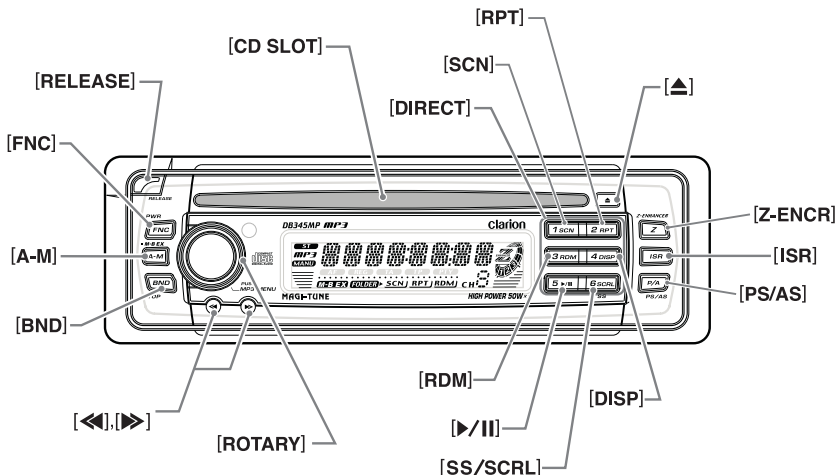

DISPLAY / AFFICHEUR / VISUALIZADOR



3. NOMENCLATURE DES TOUCHES

Remarque:

- Lisez bien ce chapitre en vous référant aux schémas de la façade, au chapitre "2. LES COMMANDES", à la page 3.

Nom des touches et leurs fonctions

Touche [RELEASE]

- Appuyez sur la touche [RELEASE] pour déverrouiller le clavier de commande amovible.

Touche [Z-ENCR]

- Utilisez cette touche pour sélectionner l'un des trois types de caractéristiques sonores déjà enregistrés en mémoire. (Z-Enhancer)

Touche [FNC]

- Appuyez sur cette touche pour mettre l'appareil sous tension.
Maintenez la touche enfoncée pendant 1 seconde ou plus pour mettre l'appareil hors tension.
- Commute le mode de fonctionnement entre les modes radio et CD/MP3.

Touche [A-M]

- Maintenez la touche enfoncée pendant deux secondes ou plus pour activer / désactiver MAGNA BASS EX.
- Utilisez cette touche pour commuter sur le mode audio (graves, aigus, balance, fader).

Bouton [ROTARY]

- Réglez le volume en tournant le bouton dans le sens des aiguilles d'une montre ou dans le sens inverse.
- Utilisez le bouton pour effectuer différents réglages.

[CD SLOT]

- Fente d'insertion de CD.

Touche [SCN]

- Lit les 10 premières secondes de chaque plage en mode CD.

Touche [▲]

- Éjecte le CD chargé dans l'appareil.

Touche [RPT]

- Effectue une lecture répétée en mode CD.

Touche [RDM]

- Effectue une lecture aléatoire en mode CD.

Touche [ISR]

- Rappel d'une station de radio ISR placée en mémoire.
- Pression de 2 secondes ou plus : enregistrement de la station actuelle dans la mémoire ISR (en mode radio seulement).

Touche [DIRECT]

- Enregistre une station dans la mémoire ou rappelle la station directement en mode radio.

Touche [SS/SCRL]

- Appuyez sur la touche [SS/SCRL] tout en maintenant la touche [BND] enfoncée pour mettre la fonction d'économiseur d'écran en ou hors service.
- (Fonction MP3) Appuyez sur la touche [SS/SCRL] pour faire défiler les affichages de plus de 8 caractères d'écran en ou hors service.

Touche [▶/||]

- Lit un CD ou effectue une pause en mode CD.

Touche [DISP]

- Appuyez sur la touche [DISP] tout en maintenant la touche [BND] enfoncée pour commuter les données de l'affichage (affichage principal, affichage de l'horloge).

FUNCTION MP3-DISPLAY SELECTION

- Appuyez sur la touche [DISP] (mode MP3). Chaque fois que vous appuyez sur la touche [DISP], l'affichage change dans l'ordre suivant :
No de piste / durée → No de dossier / no de piste → Affichage du titre → No de piste / durée...

Touche [PS/AS]

- Effectue un balayage préréglé en mode radio. Lorsque vous maintenez la touche enfoncée, elle effectue une mémorisation automatique.

Touche [◀], [▶]

- Sélectionne une station en mode radio ou sélectionne une plage pendant la lecture d'un CD.
- Maintenez pressée la touche pendant une seconde ou plus pour sélectionner l'avance rapide ou le retour rapide.

Touche [BND]

- Sélectionne la gamme ou commute sur la syntonisation automatique ou manuelle en mode radio.
- Lit la première plage en mode CD.
- Tenez la touche enfoncée pour choisir entre la lecture CD-DA et la lecture MP3 dans un CD multisession.

4. PRÉCAUTIONS

1. Lorsque l'habitacle de la voiture est très froid et que le lecteur est utilisé juste après la mise en route du chauffage, de la condensation risque de se former sur le disque ou sur les pièces optiques du lecteur et d'empêcher le bon déroulement de la lecture. Si de la condensation s'est formée sur le disque, essuyez le disque avec un chiffon doux. Si de la condensation s'est formée sur les pièces optiques du lecteur, attendez environ une heure avant d'utiliser le lecteur pour que la condensation puisse s'évaporer naturellement et permettre un fonctionnement normal.
2. Une conduite sur routes mauvaises qui provoque de fortes vibrations peut entraîner des interruptions du son.
3. L'appareil utilise un mécanisme de précision. Même s'il se produit une anomalie, il ne faut jamais ouvrir le coffret, démonter l'appareil ou graisser les pièces rotatives.

L'appareil a été testé et jugé conforme aux limites des appareils numériques de classe B, aux termes de la section 15 de la réglementation FCC.

Ces limites ont pour but d'assurer une protection raisonnable contre les interférences parasites dans une installation résidentielle.

Cet appareil engendre, utilise et peut émettre une énergie radioélectrique et, s'il n'est pas installé et utilisé en stricte conformité avec les instructions, il peut provoquer des interférences parasites dans les liaisons radiophoniques. Ceci ne garantit pas pour autant qu'une installation particulière n'émettra aucune interférence.

Si l'appareil engendre des interférences parasites avec la réception radio ou télévision, ce qui pourra être déterminé en éteignant puis en rallumant l'appareil, il est conseillé à l'utilisateur de consulter son magasin ou un technicien de radio-télévision expérimenté.

ATTENTION

L'UTILISATION DE COMMANDES, LES RÉGLAGES OU L'EXÉCUTION D'OPÉRATIONS NON SPÉCIFIÉS AUX PRÉSENTES RISQUENT D'ENTRAÎNER UNE EXPOSITION À UN RAYONNEMENT DANGEREUX.

LES RÉGLAGES ET LES RÉPARATIONS DU LECTEUR DE DISQUES COMPACTS DOIVENT ÊTRE CONFISÉS UNIQUEMENT À UN TECHNICIEN QUALIFIÉ.

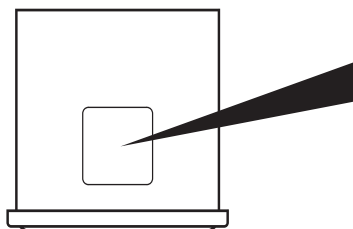

Vue de l'appareil pilote par dessous

MODEL **DB345MP** clarion

12V  GROUND
AM 530-1710kHz/FM 87.9-107.9MHz

THIS DEVICE COMPLIES WITH PART 15 OF THE FCC RULES. OPERATION IS SUBJECT TO THE FOLLOWING TWO CONDITIONS:
(1) THIS DEVICE MAY NOT CAUSE HARMFUL INTERFERENCE, AND
(2) THIS DEVICE MUST ACCEPT ANY INTERFERENCE RECEIVED, INCLUDING INTERFERENCE THAT MAY CAUSE UNDESIRABLE OPERATION.

THIS PRODUCTION COMPLIES WITH DHHS RULES 21 CFR SUBCHAPTER J APPLICABLE AT DATE OF MANUFACTURE.

CLARION CO.,LTD.
50 KAMTODA, TODA-SHI, SAITAMA-KEN, JAPAN.

MANUFACTURED:

SERIAL No.
PE-2640U

286-6310-00
Clarion Co.,Ltd.
MADE IN MALAYSIA

INFORMATION AUX UTILISATEURS :

TOUTE MODIFICATION DE L'APPAREIL NON APPROUVÉE PAR LE FABRICANT ANNULERA LA GARANTIE ET ENFREINDRA L'APPROBATION FCC.

5. MANIEMENT DES DISQUES COMPACTS

L'appareil a été conçu spécifiquement pour la lecture des disques compacts portant le label . Il ne permet de lire aucun autre disque.

Pour sortir le disque compact de son étui de rangement, appuyez sur le centre de l'étui, et soulevez le disque en le tenant délicatement par les bords.

Retrait du disque

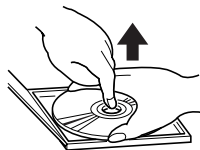

Façon correcte de tenir le disque



Tenez toujours le disque compact par les bords. Ne touchez jamais sa surface.

Pour enlever les marques de doigt et la poussière, utilisez un chiffon doux, et essuyez le disque en ligne droite, du centre du disque vers la périphérie.

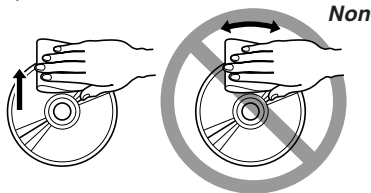

Les disques neufs présenteront certaines aspérités sur les bords. Avec ces disques, l'appareil peut ne pas fonctionner ou le son s'interrompre. À l'aide d'un stylo-bille, etc., retirez les aspérités sur le pourtour du disque.

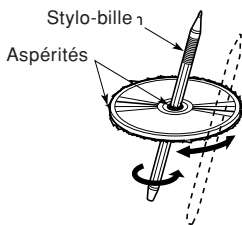

Remarque:

- N'utilisez pas de feuilles de protection de CD en vente dans le commerce, ni de disques dotés de stabilisateur, etc. Ils pourraient se coincer dans le mécanisme interne et endommager le disque.

Remarques sur les disques compacts

Ne collez jamais d'étiquettes sur la surface du disque compact et n'y écrivez rien avec un stylo ou un crayon.

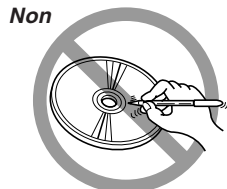

N'utilisez aucuns solvants, comme des produits de nettoyage, des vaporisateurs antistatique ou des diluants vendus dans le commerce, pour nettoyer les disques compacts.

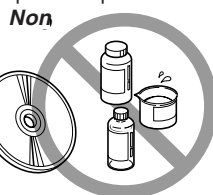

N'utilisez pas de disques compacts fortement rayés, gondolés ou fendillés, etc. Cela provoquerait des anomalies de fonctionnement ou des dommages.

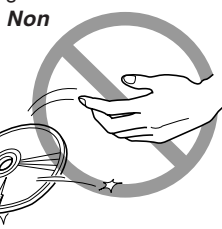

N'exposez pas les disques compacts à la lumière directe du soleil, ni à une source de chaleur.

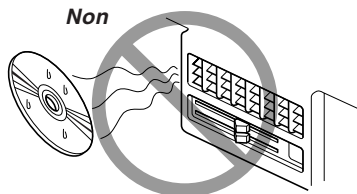

6. CLAVIER DE COMMANDE AMOVIBLE (DCP)

Le clavier de commande se retire, de façon à éviter le vol. Quand vous l'enlevez, rangez-le dans le boîtier du DCP (CLAVIER DE COMMANDE AMOVIBLE) pour le protéger des rayures.

Nous vous recommandons d'emporter le clavier de commande avec vous quand vous quittez votre voiture.

Retrait du DCP

1. Maintenez la touche **[FNC]** enfoncée pendant 1 seconde ou plus pour mettre l'appareil hors tension.
2. Appuyez sur la touche **[RELEASE]**.

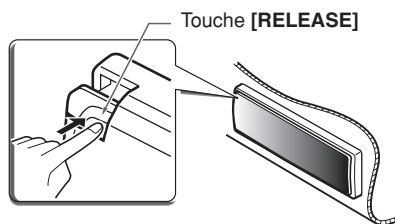

* Le clavier DCP est déverrouillé

3. Retirez le DCP.

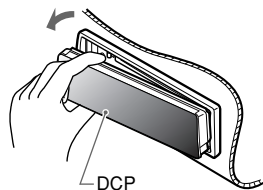

Fixation du clavier DCP

1. Insérez le côté droit du DCP dans l'appareil principal.
2. Insérez le côté gauche du DCP dans l'appareil principal.

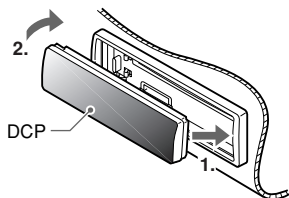

Rangement du clavier DCP dans le boîtier de clavier DCP

Saisissez le clavier DCP, et orientez-le comme le montre la figure ci-dessous, puis placez-le dans le boîtier de clavier DCP fourni. (Vérifiez que le clavier DCP est orienté correctement.)

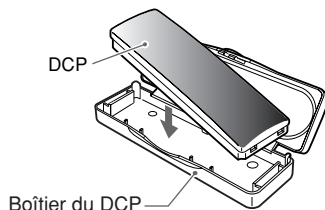

⚠ ATTENTION

- Le clavier de commande amovible est très sensible aux chocs. Après l'avoir enlevé, veillez à ne pas l'échapper ou le heurter violemment.
- Si vous appuyez sur la touche de dégagement et que le clavier DCP est déverrouillé, il risque de tomber sous l'effet des vibrations de la voiture. Pour éviter d'endommager le DCP, rangez-le toujours dans son boîtier après l'avoir retiré. (Voir la figure ci-dessus.)
- Le connecteur qui raccorde l'appareil principal au DCP est une pièce extrêmement importante. Faites attention de ne pas l'abîmer en appuyant dessus avec les ongles, des stylos à bille, un tournevis, etc.

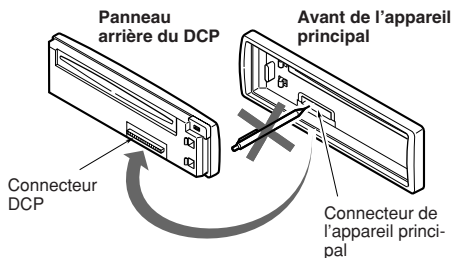

Remarque:

- Si le clavier de commande amovible est sale, n'essayez la saleté qu'avec un chiffon doux et sec.

7. TÉLÉCOMMANDE

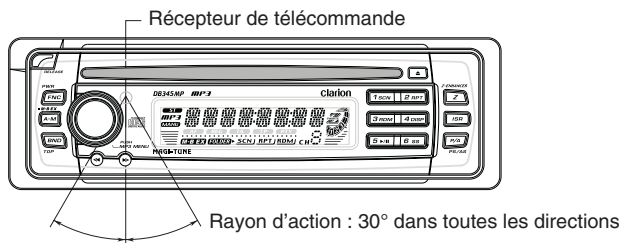

Télécommande

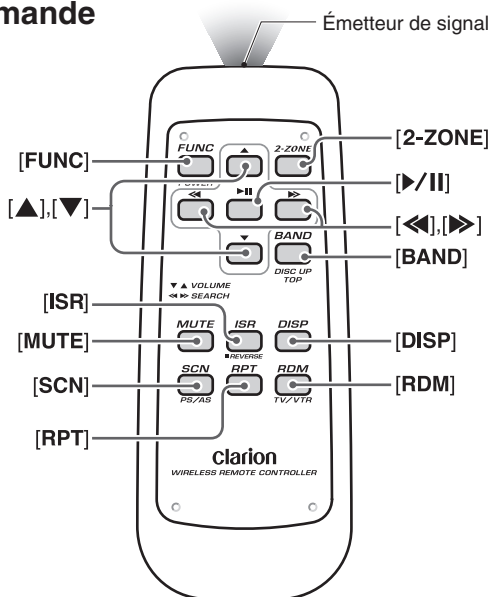

Installation des piles

1. Retournez la télécommande, et glissez le couvercle arrière dans le sens de la flèche.
2. Insérez les piles AA (SUM-3, IECR-6 / 1,5 V) fournies avec la télécommande dans le sens indiqué sur la figure, puis refermez le couvercle arrière.

Remarques:

Une utilisation incorrecte des piles risque de les faire exploser. Notez les points suivants:

- Quand vous remplacez les piles, remplacez les deux piles en même temps.
- Ne court-circuitez pas, ne démontez pas ou ne chauffez pas les piles.
- Ne jetez pas les piles au feu ou aux flammes.
- Mettez les piles usées au rebut de la manière appropriée.

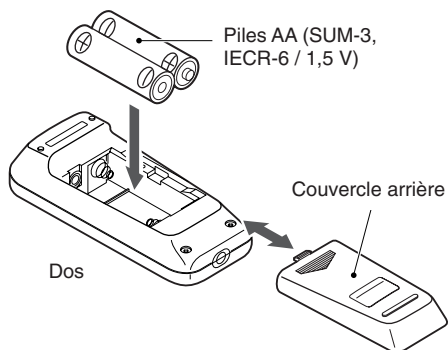

Fonctions des touches de la télécommande

Mode Touche	Radio	CD	MP3
[FUNC]	Met sous et hors tension. Pression de 1 seconde : mise hors tension. Commutation entre radio et CD/MP3.		
[BAND]	Commutation de la gamme de réception.	Lecture de la première plage. Lecture TOP.	Lecture de la première plage du dossier courant.
[▲] , [▼]	Augmentation et diminution du volume (tous les modes).		
[◀] , [▶]	Balayage ascendant / descendant des canaux pré-réglés.	Sélection ascendante / descendante des plages. Pression de plus de 1 seconde : avance rapide / retour rapide.	
[▶/II]	Activation / désactivation du silencieux.	Commutation entre la lecture et la pause.	
[MUTE]	Activation / désactivation du silencieux.	Commutation entre la lecture et la pause.	
[ISR]	Rappel d'une station de radio ISR placée en mémoire. Pression de 2 secondes ou plus : enregistrement de la station actuelle dans l'ISR (en mode radio seulement).		
[DISP]	Commute entre l'affichage principal et l'affichage de l'horloge.		
[SCN]	Balayage des stations pré-réglées. Pression de 2 secondes : pré-réglage automatique des stations.	Lecture des introductions.	Lecture des introductions. Pression de plus 1 seconde: Lecture des introductions de dossier.
[RPT]	Aucune fonction.	Lecture répétée.	Lecture répétée. Pression de plus 1 seconde: Lecture répétée de dossier.
[RDM]	Aucune fonction.	Lecture aléatoire.	Lecture aléatoire. Pression de plus 1 seconde: Lecture aléatoire de dossier.

* Certaines des touches correspondantes de l'appareil principal et de la télécommande ont des fonctions différentes.

* La touche 2-ZONE n'est pas offerte.

8. FONCTIONNEMENT

Remarque: Lisez bien ce chapitre en vous référant aux schémas de la façade, au chapitre "2. LES COMMANDES", à la page 3.

Fonctionnement de base

⚠ ATTENTION

Assurez-vous de baisser le volume avant d'éteindre l'appareil ou de couper le contact. L'appareil mémorise son dernier réglage de volume. Si vous mettez l'appareil hors tension quand le volume est fort, au moment où vous rallumerez l'appareil, l'augmentation brusque du volume risque de vous abîmer les tympans et d'endommager l'appareil.

Mise sous / hors tension

Remarque:

- Prenez garde de ne pas utiliser l'appareil longtemps sans que le moteur de la voiture ne tourne. Si la batterie se décharge, vous ne pourrez plus démarrer le moteur, et vous risquez d'écourter la durée de vie de la batterie.
1. Appuyez sur la touche **[FNC]**.
 2. L'éclairage et l'afficheur de l'appareil s'allument. L'appareil se souvient du dernier mode de fonctionnement, et il commutera automatiquement pour afficher ce mode.
 3. Maintenez la touche **[FNC]** enfoncée pendant 1 seconde ou plus pour mettre l'appareil hors tension.

Sélection d'un mode

1. Appuyez sur la touche **[FNC]** pour changer de mode de fonctionnement.
2. Chaque fois que vous appuyez sur la touche **[FNC]**, le mode de fonctionnement change dans l'ordre suivant:
Mode radio → Mode CD → Mode radio...

Remarque:

- Si vous sélectionnez le mode CD alors qu'il n'y a pas de disque dans l'appareil, l'indication "NO DISC" apparaîtra sur l'affichage..

Réglage du volume

Tournez le bouton **[ROTARY]** dans le sens des aiguilles d'une montre pour augmenter le volume; tournez-le dans le sens inverse pour diminuer le volume.

- * Le niveau de volume se règle entre 0 (minimum) et 33 (maximum).

Réglage de la fonction Z-Enhancer

L'appareil possède 3 types d'effets de tonalité enregistrés en mémoire. Sélectionnez celui de votre choix.

- * Le réglage par défaut de l'usine est "Z-EHCR OFF".

Chaque fois que vous appuyez sur la touche **[Z-ENCR]**, l'effet de tonalité change dans l'ordre suivant:

"Z-ENHANCER 1" → "Z-ENHANCER 2" → "Z-ENHANCER 3" → "Z-EHCR OFF" → "Z-ENHANCER 1"...

- Z-ENHANCER 1 : Les graves sont accentuées
- Z-ENHANCER 2 : Les aigus sont accentués
- Z-ENHANCER 3 : Les graves et les aigus sont accentués
- Z-EHCR OFF : Pas d'effet sonore

Réglages du mode audio

Appuyez sur la touche **[A-M]** pour sélectionner le mode de réglage. Le mode change comme suit chaque fois que vous appuyez sur la touche **[A-M]**:

BASS → TREB → BAL → FAD → Mode précédent

- * L'affichage retourne au mode précédent 7 secondes après le réglage.

Ajustement des graves

1. Appuyez sur la touche **[A-M]**, et sélectionnez "BASS".
2. Tournez le bouton **[ROTARY]** dans le sens des aiguilles d'une montre pour accentuer les graves ou dans le sens inverse pour les atténuer.

- * Le réglage par défaut de l'usine est "0". (Plage de réglage : -7 à +7)

Ajustement des aigus

1. Appuyez sur la touche **[A-M]**, et sélectionnez "TREB".
2. Tournez le bouton **[ROTARY]** dans le sens des aiguilles d'une montre pour accentuer les aigus ou dans le sens inverse pour les atténuer.
 - * Le réglage par défaut de l'usine est "0". (Plage de réglage : -7 à +7)

Ajustement de la balance (équilibreur droite-gauche)

1. Appuyez sur la touche **[A-M]**, et sélectionnez "BAL".
2. Tournez le bouton **[ROTARY]** dans le sens des aiguilles d'une montre pour augmenter le son de l'enceinte droite; tournez-le dans le sens inverse pour accentuer le son de l'enceinte gauche.
 - * Le réglage par défaut de l'usine est "0". (Plage de réglage : L13 à R13)

Ajustement du fader (équilibreur avant-arrière)

1. Appuyez sur la touche **[A-M]**, et sélectionnez "FAD".
2. Tournez le bouton **[ROTARY]** dans le sens des aiguilles d'une montre pour augmenter le son des enceintes avant; tournez-le dans le sens inverse pour accentuer le son des enceintes arrière.
 - * Le réglage par défaut de l'usine est "0". (Plage de réglage : F12 à R12)

Remarque:

- Le réglage des graves et des aigus n'est possible que si le "Z-enhancer" est désactivé.

Mise en / hors service de MAGNA BASS EX

Pour régler MAGNA BASS EX

La fonction MAGNA BASS EX ne règle pas la zone des sons graves comme la fonction ordinaire de réglage du son, mais elle accentue la zone des sons graves de façon à produire un son dynamique.

- * Le réglage par défaut de l'usine est "hors service". Maintenez la touche **[A-M]** enfoncée pendant 2 secondes ou plus pour allumer ou éteindre MAGNA BASS EX et "M-B EX" sur l'affichage.

Mise en / hors service de la fonction d'économiseur d'écran

L'appareil est doté d'une fonction d'économiseur d'écran. Vous pouvez activer ou désactiver cette fonction.

Si vous appuyez sur une touche lorsque la fonction d'économiseur d'écran est en service, l'affichage de l'opération correspondant à la touche actionnée apparaît pendant environ 30 secondes, puis l'affichage revient à l'économiseur d'écran.

- * Le réglage par défaut de l'usine est "activé".

Appuyez sur la touche **[SCRL]** tout en maintenant la touche **[BND]** enfoncée pour mettre la fonction d'économiseur d'écran en ou hors service.

Commutation de l'affichage de l'horloge

Maintenez la touche **[BND]** enfoncée, et appuyez sur la touche **[DISP]** pour commuter entre le mode de fonctionnement et l'affichage de l'horloge.

Réglage de l'horloge

1. Tenez la touche **[BND]** enfoncée, et pesez ensuite sur la touche **[DISP]** pour afficher l'horloge.
2. Maintenez pressée la touche **[BND]**, puis la touche **[DISP]** pendant 2 secondes ou plus.
3. Pressez la touche **[◀]** ou **[▶]** pour commuter entre les sélections HOUR et MINUTE. Tournez ensuite le bouton **[ROTARY]** dans le sens des aiguilles d'une montre pour faire monter les heures / les minutes ou dans le sens inverse pour les faire descendre.
4. Pesez sur la touche **[BND]**, et l'horloge est réglée.

Remarque:

- Si vous sélectionnez un autre mode de fonctionnement pendant le réglage de l'horloge, cet ajustement est annulé.
- Si vous retirez la batterie pour un contrôle ou une réparation, l'horloge est remise à zéro, et l'ajustement est à refaire.

Fonction d'atténuateur d'éclairage

Lorsque le circuit d'éclairage de l'appareil est raccordé au circuit de signal d'éclairage de la voiture, la luminosité de l'écran de l'appareil s'atténue lorsqu'on allume les lampes de la voiture.

Fonctionnement de la radio

Réception FM

Pour une performance FM accrue, le tuner **MAGI-TUNE**® comporte une commande stéréo déclenchée par signal et des circuits de réduction du bruit par trajets multiples.

Écoute de la radio

1. Appuyez sur la touche **[FNC]**, et sélectionnez le mode radio. La radio sera alors allumée.
2. Pour sélectionner une gamme préréglée, enfoncez la touche **[BND]**, puis choisissez l'une d'entre elles, soit FM1, FM2, FM3 ou AM. Chaque fois que vous appuyez sur la touche **[BND]**, l'affichage change comme suit:
FM1 → FM2 → FM3 → AM → FM1
3. Appuyez sur la touche **[◀◀]** ou **[▶▶]** pour accorder la station voulue.

Accord manuel

1. Appuyez sur la touche **[BND]** pour sélectionner la gamme désirée : FM1, FM2, FM3 ou AM.
2. Maintenez la touche **[BND]** enfoncée pendant 1 seconde ou plus; "MANU" s'allume ensuite, et la syntonisation manuelle est possible.
3. Appuyez sur la touche **[◀◀]** ou **[▶▶]** pour accorder une station manuellement.

Syntonisation automatique

1. Appuyez sur la touche **[BND]** pour sélectionner la gamme désirée : FM1, FM2, FM3 ou AM.
2. Si "MANU" est allumé sur l'afficheur, maintenez la touche **[BND]** enfoncée pendant 1 seconde ou plus. Quand "MANU" s'éteint sur l'afficheur, la syntonisation automatique est possible.
3. Appuyez sur la touche **[◀◀]** ou **[▶▶]** pour accorder une station automatiquement.

Préréglage des stations

Il est possible de mémoriser jusqu'à 24 stations, soit 6 stations pour chacune des gammes FM1, FM2, FM3 et AM.

Préréglage manuel

1. Appuyez sur la touche **[BND]** pour sélectionner la gamme que vous voulez mettre en mémoire.
2. Pressez la touche **[◀◀]** ou **[▶▶]** pour syntoniser la station souhaitée.
3. Maintenez l'une des touches **[DIRECT]** enfoncée pendant 2 secondes ou plus pour mémoriser la station en cours de réception.

Fonction de mémoire automatique (Mémorisation Automatique des Stations)

1. Appuyez sur la touche **[BND]** pour sélectionner la gamme désirée : FM1, FM2, FM3 ou AM.
2. Maintenez la touche **[PS/AS]** enfoncée pendant 2 secondes ou plus. Les stations offrant une bonne réception seront automatiquement mémorisées.

Remarques:

- Lors d'une mémorisation automatique, la station préalablement enregistrée sur une touche est écrasée.
- S'il y a moins de 6 stations stockées, le contenu préalable de la mémoire pour chaque touche de préréglage est conservé.

Balayage préréglé (balayage des stations préréglées)

Lorsque vous appuyez sur la touche **[PS/AS]**, "SCN" s'affiche avec les numéros de mémoire de préréglage, et les stations se font entendre 7 secondes chacune dans l'ordre où elles ont été mémorisées. Pesez à nouveau sur la touche **[PS/AS]** pour annuler le balayage préréglé.

Rappel instantané de station (ISR)

Cette fonction vous permet de rappeler une station de radio donnée à partir de n'importe quel mode.

Mémoire ISR

1. Appuyez sur la touche **[FNC]**, puis sélectionnez le mode radio.
2. Sélectionnez la station de radio que vous voulez enregistrer dans la mémoire.
3. Maintenez la touche **[ISR]** enfoncée pendant 2 secondes ou plus.

Rappel ISR

Appuyez sur la touche [ISR]; l'affichage indique "ISR", et la station de radio précédemment mémorisée est sélectionnée. Appuyez à nouveau sur la touche [ISR] pour annuler la fonction de rappel ISR.

Changement géographique

Utilisez cette fonction pour écouter l'autoradio n'importe où hors des É.-U.

Espacement entre voies commutable

Par défaut, cet autoradio se syntonise à des intervalles de fréquence de 10 kHz pour l'AM et de 200 kHz pour la FM, les écarts standard aux É.-U. Quand vous employez l'appareil à l'extérieur des É.-U., suivez la démarche suivante pour commuter la plage de fréquences.

Le tableau ci-dessous décrit les normes de fréquences aux É.-U. et dans les autres pays.

		Réglage initial (norme américaine)	Nouveau réglage (hors des É.-U.)
AM	Espacement entre voies	10 kHz	9 kHz
	Plage de fréquences	530 à 1.710 kHz	531 à 1.629 kHz
FM	Espacement entre voies	200 kHz	50 kHz
	Plage de fréquences	87,9 à 107,9 MHz	87,0 à 108 MHz

Commutation du changement géographique Hors des É.-U. (nouveau réglage)

En tenant la touche [AM] enfoncée, appuyez sur la touche [RPT], et l'option "hors des É.-U." sera sélectionnée.

Norme à l'intérieur des É.-U. (réglage initial)

En tenant la touche [AM] enfoncée, appuyez sur la touche [SCN], et l'option "norme américaine" sera sélectionnée.

Chargement d'un CD

Insérez un CD au centre de la fente d'insertion de CD, son étiquette orientée vers le haut. "LOAD" apparaît sur l'afficheur, le CD entre dans la fente, et la lecture commence.

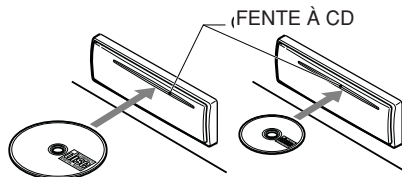

Remarques:

- Ne mettez pas la main, les doigts ni des corps étrangers dans la fente d'insertion de CD.
- S'il y a déjà un CD dans l'appareil, vous ne pouvez pas en charger un second. N'en insérez pas un autre de force.
- Les disques qui ne portent pas le label  ne peuvent pas être lus sur l'appareil. La lecture des CD-ROM n'est pas possible.
- Certains CD enregistrés en mode CD-R / CD-RW ne peuvent pas être utilisés.

Écoute d'un disque déjà inséré

Appuyez sur la touche [FNC] pour sélectionner le mode CD, et la lecture s'amorcera.

Arrêt (pause) de la lecture

Si vous appuyez sur la touche [▶/II] pendant la lecture du CD, le CD s'arrête, et "PAUSE" s'affiche.

Appuyez à nouveau sur la touche [▶/II] pour reprendre la lecture.

Éjection du CD

Appuyez sur la touche [▲], et le CD sortira.

Remarque:

- Si vous laissez le CD dans cette position, il sera réinséré au bout de 15 secondes.
- Toutefois, les CD simples ne se rechargeront pas; veuillez donc bien à les retirer.

Fonction TOP

Appuyez sur la touche [BND] pour amorcer la lecture du CD à partir de la première chanson (page numéro 1).

* En mode MP3, la lecture s'amorcera au premier morceau du dossier courant.

Sélection de plages (chansons)

Appuyez sur la touche [◀] ou [▶].

▶: La lecture commence à partir de la plage suivante.

◀: La lecture reprend au début de la plage actuelle. À chaque pression sur cette touche, la plage précédente est sélectionnée.

* En mode MP3, la sélection d'une plage n'est valide que dans le dossier actuel.

Avance rapide / retour rapide

Appuyez en continu sur la touche [◀◀] ou [▶▶].

▶▶: Recherche rapide avant

◀◀: Recherche rapide arrière

* Une pression d'au moins 1 seconde sur la touche [◀◀] ou [▶▶] fait avancer ou reculer à une vitesse 3 fois supérieure à la vitesse normale de lecture, et une pression d'au moins 3 secondes fait avancer ou reculer 30 fois plus vite.

* En mode MP3, une pression d'au moins 1 seconde sur la touche [◀◀] ou [▶▶] fait avancer ou reculer à une vitesse 10 fois supérieure à la vitesse normale de lecture.

Lecture des introductions (balayage des sélections musicales)

À CD audio, appuyez sur la touche [SCN].

"SCN" s'allume sur l'afficheur, et les dix premières secondes de chaque plage du disque sont reproduites. Appuyez une nouvelle fois sur la touche [SCN] pour annuler cette fonction.

* Une lecture des introductions commence à partir de la plage suivant celle qui est en cours de lecture.

Lecture répétée

À CD audio, appuyez sur la touche [RPT], "RPT" s'allume sur l'afficheur, et la plage actuelle est répétée en continu. Appuyez une nouvelle fois sur la touche [RPT] pour annuler la lecture répétée.

Lecture aléatoire

À CD audio, appuyez sur la touche [RDM], "RDM" s'allume sur l'afficheur, et toutes les plages du disque sont lues au hasard. Pour annuler la lecture aléatoire, appuyez une nouvelle fois sur la touche [RDM].

Qu'est-ce que le MP3 ?

Le MP3 est une méthode de compression audio qui est classée dans les normes MPEG à couche audio 3. Cette méthode de compression audio s'est répandue parmi les utilisateurs de PC, et elle est maintenant devenue un format standard. Le MP3 offre une compression des données audio d'origine égale à environ 10 pour cent de leur taille initiale avec une haute qualité du son. Cela veut dire qu'il est possible d'enregistrer environ 10 CD de musique sur un CD-R ou un CD-RW afin de permettre de longues sessions de lecture sans qu'il soit nécessaire de remplacer les CD.

Précautions lors de la réalisation d'un disque MP3

• Extensions fichier

• Ajoutez toujours l'extension fichier ".MP3" à un fichier MP3 en utilisant des lettres à 1 octet. Si vous ajoutez une extension fichier autre que celle qui est spécifiée ou que vous oubliez d'ajouter l'extension fichier, la lecture du fichier ne sera pas possible.

• Format logique (système de fichier)

- Pour enregistrer un fichier MP3 sur un CD-R ou un CD-RW, sélectionnez "ISO9660 niveau 1, 2, 3 ou JOLIET ou Roméo" comme format du logiciel d'enregistrement. La lecture normale ne sera pas toujours possible si vous enregistrez le disque sous un autre format.
- Vous pouvez afficher le nom du dossier et le nom du fichier comme titre pendant la lecture MP3, mais le titre ne devra pas dépasser 16 (nom du dossier) ou 28 (nom du fichier) lettres alphabétiques et chiffres d'un seul octet chaque (extension non comprise).

• Nombre de fichiers ou de dossiers

- L'appareil peut lire les supports d'enregistrement MP3 qui répondent aux conditions suivantes:
 1. Nombre maximal de fichiers: 254
 2. Nombre maximal de dossiers: 128
 3. Selon le type du logiciel de codage utilisé pour l'enregistrement, il est possible que du bruit apparaisse.

Menu des fonctions spéciales MP3

1. Pendant la lecture d'un CD MP3, appuyez sur le bouton **[ROTARY]** pour afficher le menu des fonctions spéciales MP3.
2. Il y a 2 fonctions dans le menu des fonctions spéciales.
1) FLD UP: DN → 2) MP3 SRCH
3. Pour sélectionner la fonction suivante, appuyez de nouveau sur le bouton **[ROTARY]**.
4. Après avoir sélectionné une fonction, tournez le bouton **[ROTARY]** dans le sens des aiguilles d'une montre ou dans le sens inverse pour l'activer. Dans ce menu des fonctions spéciales, les fonctions PLAY/PAUSE, SCAN, REPEAT, RANDOM, BND/TOP, DISP, SS/SCRL, et plage suivante / précédente sont inopérantes.

Remarque:

- Pour annuler le menu des fonctions spéciales, appuyez sur le bouton **[ROTARY]** pendant 2 secondes ou plus, sinon, le menu s'annulera automatiquement au bout de 7 secondes.

Fonction de dossier suivant / précédent (FLD UP: DN)

1. Cette fonction vous permet de rechercher un dossier sur le CD MP3. L'écran LCD affiche le dossier du CD MP3 que vous recherchez.

Rotation dans le sens des aiguilles d'une montre. – Dossier suivant.

Rotation dans le sens inverse des aiguilles d'une montre. – Dossier précédent.

2. Une fois que le dossier voulu est sélectionné, le lecteur CD MP3 le lit.

Remarque:

- Pour annuler le menu des fonctions spéciales, appuyez sur le bouton **[ROTARY]** pendant 2 secondes ou plus, sinon, le menu s'annulera automatiquement au bout de 7 secondes.

Search File Function (MP3 SRCH)

1. Cette fonction vous permet de rechercher un dossier voulu et une piste en sélectionnant les caractères sur le CD MP3.
2. Lorsque cette fonction est active, l'écran LCD affiche "**SCH>**" et le premier caractère clignotant est " ", qui représente un caractère vide. Les changements de caractères vont de 0 à 9 pour l'affichage de

nombre et de A à Z pour l'affichage de lettres alphabétiques; cela recommence avec " " si vous tournez le bouton **[ROTARY]** dans le sens des aiguilles d'une montre. Le caractère change de Z à A et de 9 à 0 puis recommence à " " si vous tournez le bouton **[ROTARY]** dans le sens inverse des aiguilles d'une montre.

3. Pour rechercher un fichier, vous pouvez sélectionner n'importe quels caractères. Après avoir sélectionné le premier caractère, appuyez sur le bouton **[ROTARY]** pour aller au deuxième caractère. Pour amorcer la recherche, pressez la touche **[▶▶]**; pour effacer les caractères précédents, enfoncez la touche **[◀◀]**.
4. Si vous entrez " **A** ", le lecteur cherchera " **A** ". Si vous entrez " **A** ", le lecteur cherchera " **A** " (le " **A** "). Si vous entrez " **A** ", le lecteur sera incapable de trouver le fichier, et "**NOTFOUND**" apparaîtra sur l'écran LCD.
5. Si l'appareil trouve le fichier ou le dossier, le lecteur CD MP3 affiche le fichier trouvé avec le signe "**F>**" ou le nom du fichier sans aucun signe. Si, au résultat de dossier, vous appuyez sur le bouton **[ROTARY]** ou la touche **[▶▶]**, le premier morceau du dossier se met à jouer.
6. Si l'appareil ne trouve pas le fichier, "**NOT FOUND**" s'affiche.
7. Pour annuler le menu des fonctions spéciales, appuyez sur le bouton **[ROTARY]** pendant 2 secondes ou plus, sinon, le menu s'annulera automatiquement au bout de 15 secondes.

	Affichage	Appuyez sur la touche [ROTARY]	Description
1	F>	Lit le dossier en cours	Indique que c'est un dossier
2	Nom de fichier	Lit le fichier en cours	Indique que c'est un nom de fichier

Séquence de lecture de MP3

Les fichiers et les dossiers sélectionnés par le biais des fonctions FLD UP:DN et MP3 SRCH sont lus dans l'ordre où ils ont été écrits par le graveur.

Pour cette raison, l'ordre de lecture réel ne correspondra peut-être pas à vos attentes. Il se peut que vous soyez capable de contrôler l'ordre de lecture des MP3 en les enregistrant sur un support comme un CD-R avec un numéro de séquence de lecture de "01" à "99" placé au début de leurs noms de fichier, selon votre graveur de CD.

L'illustration ci-dessous donne un exemple de dossiers et de fichiers hiérarchisés.

Exemple d'arborescence sur un support

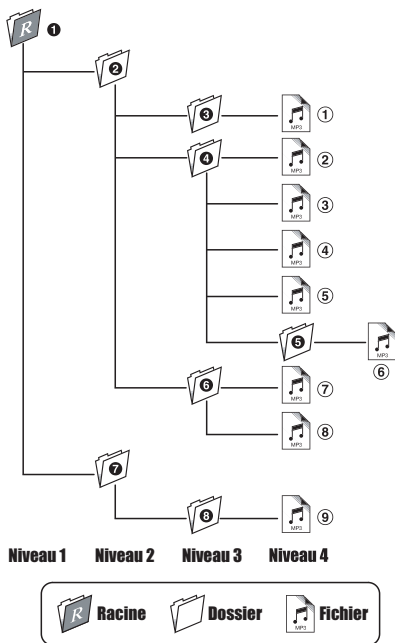

CD MP3 Aléatoire

1. Cette fonction vous permet de faire une lecture aléatoire de toutes les pistes d'un dossier de MP3 ou d'un disque.
2. Il existe 2 types possibles de lecture aléatoire pour les CD MP3; Piste Aléatoire et Dossier Aléatoire.

Accès Aléatoire	Fonction	Affichage
Appuyez sur la touche [RDM] pendant moins de 1 seconde.	Lecture aléatoire dans le dossier actuel seulement	Indicateur RDM
Appuyez sur la touche [RDM] pendant plus de 1 seconde.	Lecture aléatoire dans tous les dossiers	Indicateur RDM & dossier

3. Chaque fois que l'on appuie sur la touche, la lecture aléatoire s'allume ou s'éteint.
4. Quand la fonction lecture aléatoire est allumée, l'indicateur RDM s'affiche. Quand la fonction lecture aléatoire est éteinte, l'indicateur RDM ne s'affiche pas.

Lecture Répétée de CD MP3

1. Cette fonction vous permet de lire la piste en cours de façon répétée.
2. Il existe 2 types possibles de lecture répétée pour le CD MP3; Piste répétée et Lecture répétée de dossier.

Accès Aléatoire	Fonction	Affichage
Appuyez sur la touche [RPT] pendant moins de 1 seconde.	Lecture répétée de la chanson en cours	Indicateur RPT
Appuyez sur la touche [RPT] pendant moins de 1 seconde.	Lecture répétée du dossier en cours	Indicateur RPT & dossier

3. Chaque fois que l'on appuie sur la touche, lecture répétée s'allume ou s'éteint.
4. Quand la fonction lecture répétée est allumée, l'indicateur RPT s'affiche. Quand la fonction lecture répétée est éteinte, l'indicateur RPT ne s'affiche pas.

Balayage CD MP3

1. Cette fonction vous permet de lire les 10 premières secondes de chacune des plages d'un dossier de MP3 ou la première plage de chaque dossier.
2. Il existe 2 types possibles de balayage pour le CD MP3; Balayage de pistes et Balayage de dossier.

Accès à SCN	Fonction	Affichage
Appuyez sur la touche [SCN] pendant moins de 1 seconde.	Balayage dans le dossier en cours	Indicateur SCN
Appuyez sur la touche [SCN] pendant plus de 1 seconde.	Balayage de la première piste de chaque dossier	Indicateur SCN & dossier

3. Chaque fois que l'on appuie sur la touche, lecture balayage s'allume ou s'éteint.
4. Quand la fonction lecture balayage est allumée, l'indicateur SCN s'affiche. Quand la fonction lecture balayage est éteinte, l'indicateur SCN ne s'affiche pas.

Sélection Affichage

1. Vous pouvez choisir le type d'affichage pour les CD MP3 en appuyant sur la touche **[DISP]**.

Pour aller au type suivant, appuyez de nouveau sur la touche **[DISP]**.

La séquence est indiquée ci-dessous.

****Veillez vous référer à la figure 1**

Mode Affichage de Titre

1. Il existe 5 types d'affichage pour le mode Affichage de Titre.
 2. Pour aller au type suivant, appuyez sur la touche **[DISP]** pendant 2 secondes ou plus.
- La séquence est indiquée ci-dessous.

Après 2 secondes

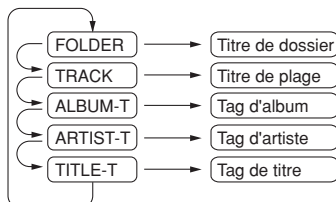

3. L'article affiché peut être défilé en appuyant sur la touche **[SCRL]** si le nombre de caractères est supérieur à 8.
4. Si un fichier MP3 ne prend pas en compte les tags ID3 version 1 ou 2, **"NO TAG"** s'affichera.

Remarque:

- Le nom de dossier s'affichera comme **"ROOT"**, ce qui situe le fichier dans le dossier racine.
- Le lecteur MP3 décode chaque fichier TAG ID3 ver 2 par défaut, si le TAG ID3 ver 2 n'est pas disponible, le TAG ID3 ver 1 sera décodé.

Sélection de CD-DA / de MP3 sur un CD multisession

1. Si un CD multisession qui contient des fichiers CD-DA et MP3 est inséré, l'utilisateur peut choisir d'entendre soit les fichiers CD-DA, soit les MP3.
2. La lecture de CD-DA est le réglage par défaut pour les fichiers de CD multisession.
3. Une pression d'au moins 1 seconde sur la touche **[BND]** fera basculer la sélection entre les fichiers CD-DA et les MP3 à reproduire.
4. Si le type CD-DA est sélectionné, l'affichage indique **"M-S CD"**. Si le type MP3 est activé, l'affichage montre **"M-S MP3"**.
5. La fonction de sélection de CD-DA / de MP3 ne fonctionne qu'en mode CD / MP3. Elle ne s'activera qu'à la réinsertion du CD. Disons par exemple que le réglage courant est du type CD-DA. L'utilisateur doit éjecter le CD et le recharger pour faire jouer les fichiers MP3.
6. Les types d'enregistrements lisibles sont les suivants.

	Réglage	Sur CD	Sur MP3
Disque			
Mixte avec des plages de type CD et MP3		Lecture de CD	Lecture de MP3
Plages de type CD seulement		Lecture de CD	Lecture de CD
Plages de type MP3 seulement		Lecture de MP3	Lecture de MP3

7. Si vous chargez un CD au mode mixte et que vous réglez sur CD, la première plage qui sera lue renfermera des données de fichier MP3, et aucun son ne se fera entendre.

Figure 1

Sélection Affichage

Vous pouvez choisir le type d'affichage pour les CD MP3 en appuyant sur la touche [DISP]. Pour sélectionner le type suivant, appuyez de nouveau sur la touche [DISP]. La séquence est indiquée ci-dessous :

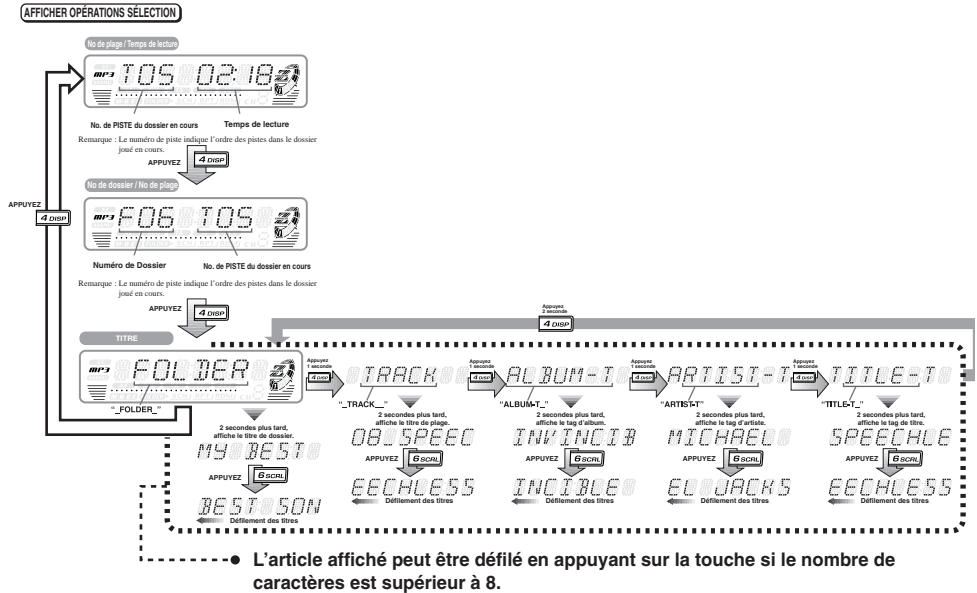

9. EN CAS DE DIFFICULTÉ

Problème	Cause	Solution
Pas d'alimentation. (Pas de son.)	Fusible sauté.	Remplacez le fusible par un autre de même ampérage. Si le fusible saute à nouveau, consultez votre magasin.
	Raccordement incorrect.	Consultez votre magasin.
Impossible de charger le disque compact.	Il y a déjà un disque dans le tiroir.	Éjectez le disque avant d'en mettre un autre.
Interruptions du son ou parasites.	Le disque est sale.	Nettoyez le disque avec un chiffon doux.
	Le disque est fortement rayé ou gondolé.	Remplacez-le par un disque sans rayures.
Le son se détériore tout de suite après la mise sous tension.	Des gouttelettes d'eau risquent de se former sur la lentille interne si la voiture a été garée dans un lieu humide.	Allumez l'appareil, et laissez-le sécher pendant environ 1 heure.
Rien ne se passe quand on appuie sur les touches. L'affichage est incorrect.	Mauvais fonctionnement du microprocesseur dû au bruit, etc.	Éteignez l'appareil, appuyez sur la touche de dégagement du, et retirez le clavier DCP. Appuyez sur la touche de réinitialisation pendant environ 2 secondes avec une tige mince.
	Les connecteurs du DCP ou de l'appareil principal sont sales.	Enlevez la saleté avec un chiffon doux humecté d'alcool de nettoyage.

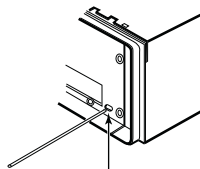

Touche de réinitialisation

10. AFFICHAGE DES ERREURS

- Afin de protéger le système, l'appareil présente des fonctions d'auto-diagnostic. En cas de problème, divers messages d'erreur servent à vous avertir. Appliquez les solutions proposées pour résoudre le problème.

Message d'erreur	Solution
ERROR 2	Ce message indique qu'un problème a été localisé dans le mécanisme de l'appareil pilote (par exemple, le disque ne peut pas être éjecté). → Contrôlez l'appareil pilote.
ERROR 3	Ce message apparaît quand vous utilisez l'appareil pilote et que le capteur ne peut pas se positionner correctement à cause de rayures sur le disque ou d'autres facteurs. → Contrôlez le disque compact.
ERROR 6	Cet affichage indique que la table des matières (TOC) du CD ne peut pas être lue, par exemple parce que le disque sélectionné est mis à l'envers.

11. CARACTÉRISTIQUES TECHNIQUES

Tuner FM

Plage de fréquences: 87,9 MHz à 107,9 MHz
Sensibilité utilisable: 11 dBf
Seuil de sensibilité à 50 dB: 17 dBf
Sélectivité de canal de substitution: 75 dB
Séparation stéréo (1 kHz): 35 dB
Réponse en fréquence (± 3 dB): 30 Hz à 15 kHz

Tuner AM

Plage de fréquences:
AM 530 kHz à 1,710 kHz
Sensibilité utilisable: 25 μ V

Lecteur CD

Système: Système audionumérique de disque compact
Disques utilisables: Disques compacts
Réponse en fréquence: 10 Hz à 20 kHz (± 1 dB)
Rapport signal sur bruit: 100 dB (1 kHz) IHF-A
Plage dynamique: 95 dB (1 kHz)
Distorsion harmonique: 0,01%

MP3

Format Décodé: MPEG 1,2 and 2.5 -Layer 3
Taux d'échantillonnage (kHz):
MPEG-1: 32,44.1,48
MPEG-2: 16,22.05,24
MPEG-2.5: 8,11.025,12

Débit binaire (kbps):

8, 16, 24, 32, 40, 48, 56, 64, 80, 96, 112,
128, 144, 160, 192, 224, 256, 320, VBR

Format CD-ROM: ISO9660 Niveau 1, 2, Roméo
et Joliet

Limite du niveau de dossier: Aucune limite

Dossier support: 128

Support fichiers: 254

Nom de Dossier: 16 caractères maximum

Nom de fichier: 28 caractères maximum

Son

Puissance maximale de sortie:
200 W (50 W \times 4 canaux)
Puissance de sortie continue moyennée:
17 W \times 4, sur 4 Ω , 20 Hz à 20 kHz, 1% DHT
Plage de variation des graves (30 Hz): ± 14 dB
Plage de variation des aigus (10 kHz): ± 14 dB
Sortie de ligne (à 1 kHz CA, 10 k Ω): 1,7 V

Généralités

Tension d'alimentation:
14,4 V CC (10,8 V à 15,6 V admissible),
masse négative
Consommation: inférieure à 15 A
Impédance des enceintes:
4 Ω (4 Ω à 8 Ω admissible)
Poids: 2,42 lb (1,1 kg)
Dimensions:
7 po largeur X 1 15/16 po hauteur X 6 po
profondeur
178 (L) \times 50 (H) \times 152 (P) mm

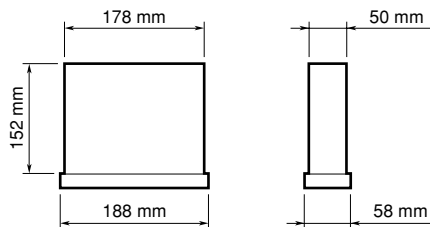

Remarques:

- Les caractéristiques techniques sont conformes aux normes JEITA.
- La conception et les caractéristiques techniques peuvent être modifiées sans préavis en vue de l'amélioration du produit.
- Quand vous raccordez un amplificateur de puissance externe, veillez bien à mettre l'amplificateur correctement à la masse sur le châssis de la voiture.
- Sinon, vous risquez d'endommager gravement l'appareil pilote.

Free Manuals Download Website

<http://myh66.com>

<http://usermanuals.us>

<http://www.somanuals.com>

<http://www.4manuals.cc>

<http://www.manual-lib.com>

<http://www.404manual.com>

<http://www.luxmanual.com>

<http://aubethermostatmanual.com>

Golf course search by state

<http://golfingnear.com>

Email search by domain

<http://emailbydomain.com>

Auto manuals search

<http://auto.somanuals.com>

TV manuals search

<http://tv.somanuals.com>