



ClearSounds®
Hear how good life can be

ENGLISH

ESPAÑOL

FRANÇAIS



Operating Manual

ClearSounds® CSC600D Amplified Freedom Phone™ with Full ClearDigital Power™

TABLE OF CONTENTS

PRIOR TO USE

- Pg. 4 Congratulations
- Pg. 4-6 Important Safety Instructions
- Pg. 7-8 Location of Controls
- Pg. 9-10 Keys Descriptions
- Pg. 10-13 Installation Steps

MENU NAVIGATION

- Pg. 14 Menu Map

BASIC TELEPHONE FUNCTIONS

- Pg. 15-16 Amplification
- Pg. 16-17 Ringer Setting
- Pg. 18 Visual Indicator
- Pg. 18 Hearing Aid and Cochlear Implant Users
- Pg. 19 Speakerphone
- Pg. 19 Answer a Call
- Pg. 20 Make a Call
- Pg. 20-21 Audio & Telephone Headset Jacks

TELEPHONE SETTINGS

- Pg. 22 Dialing Mode
- Pg. 23 Menu Keys Tone Set-up
- Pg. 23 Talking Dialing
- Pg. 24 Talking Review
- Pg. 24-25 One-Touch Memory
- Pg. 25-28 Mute, Redial, Hold and Flash

DISPLAY SETTINGS

- Pg. 28 Languages
- Pg. 29 Set Contrast
- Pg. 30 Set Date & Time
- Pg. 30-31 LCD Description
- Pg. 32 Reviewing Voice Mail Messages

CALLER ID (CID)

- Pg. 32** **General Information**
- Pg. 33** **Receiving & Storing Caller ID Records**
- Pg. 33-34** **Talking Caller ID**
- Pg. 34** **Caller ID on Call Waiting**
- Pg. 34-35** **Review Caller ID**
- Pg. 35** **Dial from Caller ID**
- Pg. 35** **Delete Caller ID**
- Pg. 35** **Store Caller ID**

PHONEBOOK

- Pg. 36** **General Information**
- Pg. 37** **Add Phonebook Entries**
- Pg. 38** **View Phonebook Entries**
- Pg. 38** **Dial a Phonebook Number**
- Pg. 38** **Delete, Erase and Edit Phonebook Entries**
- Pg. 39** **VIP Setting**

TROUBLESHOOTING GUIDE

TECHNICAL SPECIFICATIONS

REGULATORY COMPLIANCE

Important FCC Information for Customers

INDUSTRY CANADA

WARRANTY POLICY

PRIOR TO USE

Congratulations on your purchase of the CSC600D phone from ClearSounds Communications®. Please read this User Manual carefully in order to get the best use out of your new phone. This phone is designed for individuals with mild to severe hearing loss. Keep this manual near the phone for easy reference.

Please visit our website at www.clearsounds.com to register your product, download additional manuals and review trouble-shooting tips.

Be sure to save your sales receipt as your proof of purchase should you need warranty service. The serial number for this product is located on the underside of the base and looks like: CSC600D_BLK_XXX000XXX00.

Warranty Service – This product is designed to provide years of quality service. However, if there is a malfunction and the troubleshooting recommendations on pages 39 & 40 do not resolve the problem, follow the warranty procedure on pages 44 & 45.

IMPORTANT SAFETY INSTRUCTIONS

Read and understand the Installation Guide and User Manual. When using your phone equipment, basic safety precautions should always be followed to reduce the risk of fire, electric shock and injury to person, including the following:

WARNING: The CSC600D phone is capable of amplifying sounds to a loud volume. It is important to instruct all potential users of its proper operation. It is advised to adjust the volume control to the minimum level (Low) when not in use and alert other users that hearing damage can potentially result from misuse.

WARNING: Use only the power supply indicated in the User's Manual.

WARNING: To avoid the possibility of electrical shock, do not use this product near water (For example, near a bathtub, wash basin, kitchen sink or laundry tub, in a wet basement or near a swimming pool) while in the bathtub or shower or when you are wet. If the phone becomes submerged in water, do not attempt to retrieve it until after you have unplugged the AC adapter from the electrical outlet and the line cord from the modular wall jack. Do not plug the phone back in until it has dried completely.

WARNING: Avoid using the phone during electrical storms. There may be a remote risk of electric shock from lightning. If the electrical storm is present in your immediate area, possibility of electrical shock exists.

WARNING: Do not use the phone if you suspect a gas leak in the area. The phone's electrical contact could create a spark, which could ignite any heavy concentration of leaking gas.

WARNING: When cleaning, unplug the phone first, and then use a damp cloth to wipe. Do not use liquid cleaners or aerosol cleaners on the phone.

WARNING: No phone should ever be placed near an open radiator or heating register.

WARNING: Occasionally a power surge can occur on electrical lines without warning. With any electrical device that you plug into an outlet, it is suggested you use a surge protector. A surge protector will prevent power surges from damaging your phone. Surge protectors are simple devices available at your local hardware store.

WARNING: Do not overload wall outlets or extension cords as this can increase the risk of fire or electrical shock.

WARNING: Never push any object through the slots in the phone. They can touch dangerous voltage points or short out parts that could result in risk of fire or electrical shock.

WARNING: Do not cover slots and opening on the units, they are needed for ventilation and protection against overheating.

WARNING: Stop using the phone if dropped or if it becomes damaged.

WARNING: Ring volume is very loud and can damage your hearing. Never put your ear close to the ringer.

WARNING: Pay attention to the polarity of the batteries and insert the rechargeable batteries in accordance with the polarity symbols. Use only batteries identified as acceptable and never use alkaline batteries, which can cause personal injury as well as damage to the unit.

Hearing Aid Compatibility (HAC)

This phone meets the FCC standards for Hearing Aid Compatibility.

IMPORTANT: YOUR RECEIPT IS PART OF YOUR WARRANTY AND MUST BE RETAINED AND PRODUCED IN THE EVENT OF A WARRANTY CLAIM.

PLEASE SAVE THESE INSTRUCTIONS

LOCATION OF CONTROLS

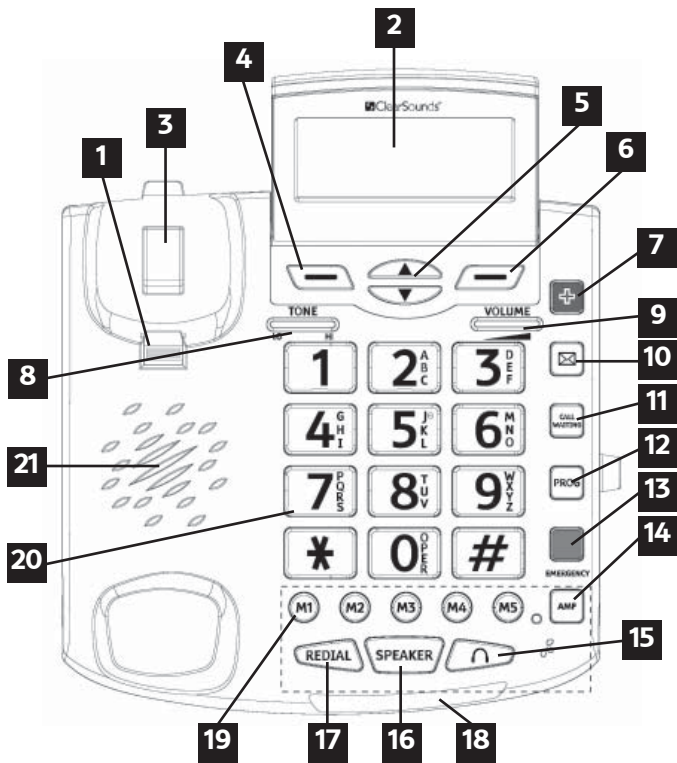

- | | |
|---------------------------------------|------------------------------------|
| 01. Handset Hanger Tab | 12. Program Key |
| 02. Large LCD Screen/Caller ID Screen | 13. Emergency Memory Key |
| 03. Hook Switch | 14. Amplify Activation Key |
| 04. Left Soft Key | 15. Hands-Free Headset Key |
| 05. Up/Down Scroll | 16. Speakerphone Key |
| 06. Right Soft Key | 17. Redial Key |
| 07. Emergency Memory Key | 18. Message waiting / New call LED |
| 08. Handset Tone Control | 19. 1-Touch Memory Keys (M1-M5) |
| 09. Handset Volume Control | 20. Lighted Keypad |
| 10. Voice Mail Key | 21. Speaker |
| 11. Call Waiting Key | |

LOCATION OF CONTROLS (continued)

REAR

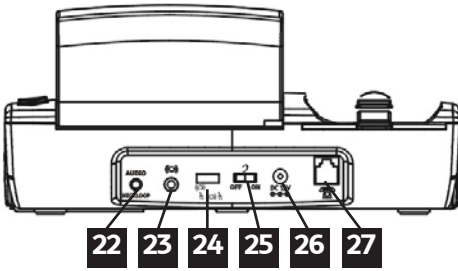

LEFT SIDE



RIGHT SIDE

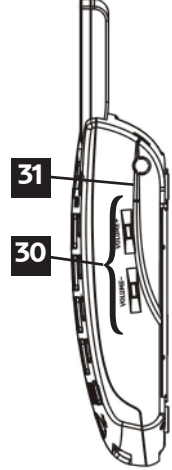

UNDERSIDE

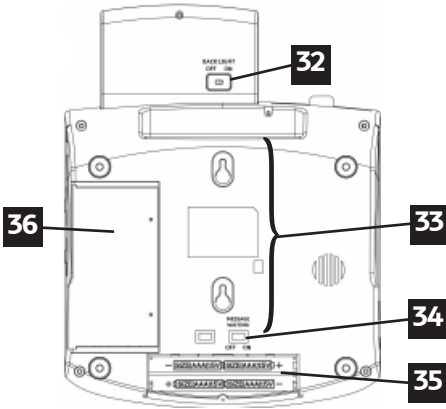

REAR OF BASE

- 22. Audio (3.5mm) Headset / Neckloop Jack
- 23. Port for (optional) ClearSounds Bed Shaker
- 24. Shaker/Strobe Ringer Select
- 25. Amplification Reset Override Switch (ON/OFF)
- 26. AC Power Adapter Jack
- 27. Phone Line Cord Jack

LEFT SIDE

- 28. Handset Cord Jack
- 29. Phone (2.5mm) Headset/ Neckloop Jack

RIGHT SIDE

- 30. Speakerphone and Ringer Volume Controls
- 31. Memory Card (Record Speed Dial Names/Numbers)

UNDERSIDE OF BASE

- 32. Backlight On/Off Switch
- 33. Wall Mount Keyhole Slots
- 34. Message Waiting On/Off Switch
- 35. Battery Compartment
- 36. Memory Card

KEYS DESCRIPTIONS



Make/Answer a call
Activates the speakerphone if pressed during a call, as described on page 19



Enter the redial list, as described on page 26
Insert a pause when pre-dialing a number or storing a one-touch memory key, as described on page 24



Highlight or scroll for lists and menu options
Enter the Caller ID (CID) list, as described on page 34



Soft Keys – Two soft keys are used to select functions displayed directly above each of the soft keys (on the bottom line of the display). Functions displayed above the soft key will change as you move through the menu.



Press to add an extra level of amplification & tone

These three keys are used as one-touch speed dial keys:



Emergency Memory Key



Voice Mail Memory Key



Emergency Memory Key

EMERGENCY

KEYS DESCRIPTIONS (continued)



To store numbers, as described on page 24



To disconnect a call and re-establish dial tone or to switch over to another caller if you use call waiting, as described on pages 28 & 34



One-Touch Memory Keys – Store up to 5 numbers for one-touch memory dialing, as described on page 24



To adjust ringer and speakerphone volume

INSTALLATION STEPS

Installation of your **ClearSounds® CSC600D Amplified Freedom Phone with Full Digital Power** is easy. There are some basic steps you need to take when you set-up your phone for the first time.

1. Check parts list
2. Pre-select auxiliary features:
 - a. **AMPLIFICATION:** Amplify Override ON / OFF
 - b. **RINGER:** Strobe & Shaker / Only Shaker / Only Strobe
3. Installation

If, at any time, you have questions about your phone after reading this manual, please contact the ClearSounds® Customer Service Department at 1-800-965-9043.

1. PARTS CHECKLIST

Check the contents of the box - The CSC600D should contain:

Phone base



Handset



Phone Line Cords



AC Adapter



User Manual



Wall Plate Adapter



2. PRE-SELECT AUXILIARY FEATURES: If you plan to mount your phone on the wall, you may want to consider setting up the Amplification Override Switch (page 16) and Ringer Switch (page 18).

3. PHONE INSTALLATION

The phone should be located in an area where it is easy to see the visual display and lighted ringer. Choose an area near a phone wall jack (RJ11C) and power outlet. The phone may be placed on a shelf or table or may be fixed to the wall. To avoid potential interference, the phone should not be located near electronic equipment, such as personal computers, television or microwave ovens.

Begin by removing the clear plastic Caller ID protective tab. This film tab is only for display and to protect your Caller ID display during shipping.

Note: (4) AAA Alkaline batteries can be installed (optional) to provide back-up power to the Caller ID Screen, Phonebook and Memory Keys.

To install:

1. Make sure the AC adapter and phone line cord are disconnected.
2. Open the battery compartment door located on the underside of the phone by unscrewing the battery compartment door and removing it from the phone (screwdriver provided).
3. Correctly insert 4 AAA Alkaline batteries (purchased separately) in the battery compartment. Be sure to observe battery polarity as imprinted.
4. Replace the battery compartment door and screw it back in place.

Desk / Table Mounting

1. Connect one end of the 6 ft phone cord to the line jack on the back of the base and connect the other end to a modular phone jack.
2. Plug the AC power adapter into the jack on the back of the base, then plug the AC adapter into a standard electrical outlet or surge protector.

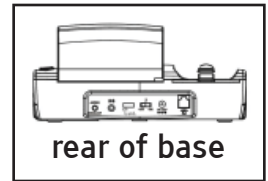

NOTE: The adapter is required for the phone to work.

Wall Mounting

1. Slide the handset hanger tab out and reverse its position (rotate it 180 degrees). Slide it back into place so that the hook points up (see **Diagram 6**). This will keep the handset from falling out of the cradle when it is mounted on the wall.
 2. Plug the AC power adapter into the jack on the back of the telephone. Wait until the phone is completely setup before plugging the AC adapter into the electrical outlet or surge protector.
- NOTE:** The adapter is required for the telephone to work correctly.

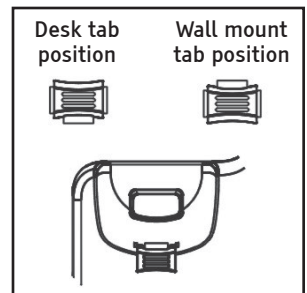
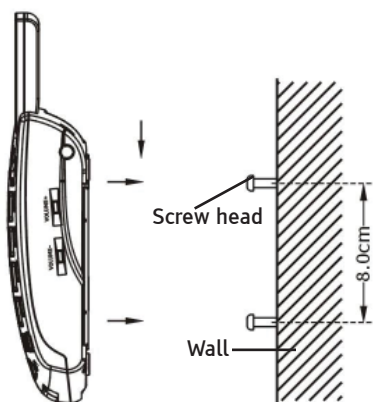

Diagram 6

3. Install two self-tapping screws (not supplied) at a distance of 86.5 mm apart from each other on a horizontal line.
4. Connect one end of the 8-inch phone cord to the line jack on the back of the base and connect the other end to a modular phone jack.
5. Holding the base slightly above the mounting screws on the wall jack, push the base against the mounting screws so they are hooked into the left and right keyhole slots on the back of the phone. Slowly slide the base down until it snaps into place.
6. Plug the AC power adapter into the electrical outlet.
CAUTION: To reduce risk of personal injury, fire, or damage use only the adapter provided.



MENU NAVIGATION

Screen Navigation

MENU MAP – this identifies how the menu is displayed for navigation

Main Menu	Submenu I	Submenu II
CID (Caller ID) Book (p. 32)	Erase (p. 35) Erase all (p. 35) Store (p. 35-36)	
Set Display (p. 28)	Set Language (p. 28) Set Contrast (p. 29) Level 1-7 Dim: X-->x (p. 29) ON or OFF Hour Format (p. 30) 12 hr or 24 hr clock Date Format (p. 30) MM/DD or DD/MM	
Set Phone (p. 22)	Set Ring (p. 17) Call Waiting (p. 27) ON or OFF Set Flash (p. 27) 100ms, 110 ms, 300ms, 600ms Dialing Mode (p. 22) Tone or Pulse	Day volume Night volume Ringer tone VIP tone Keypad Tones (p. 23) ON or OFF
Date and Time (p. 30)		
Set Talk	DIALING TALKING (p.23) ON or OFF CID TALKING (p. 33) ON or OFF REVIEW TALKING (p.24) ON or OFF	

To Access a MENU Option

1. To display the menu list, press the **Menu** soft key.
2. To scroll through menu options, press **▲** or **▼** repeatedly. The menu item that is currently selected will be highlighted.
3. When the desired menu item is highlighted, press the **Select** or **Save** soft key.

To Exit from any MENU

If you press the **Back** soft key or the **Exit** soft key from any menu, the phone returns to the previous screen. Continue to press the **Back** or **Exit** soft key to return to the main screen. The phone will automatically return to the main screen from any menu if no key is pressed for 60 seconds.

BASIC TELEPHONE FUNCTIONS

■ Using the Amplification Function

Your **ClearSounds® CSC600D** is equipped with a specialized amplification function designed to adjust to your needs. Flexibility in the management of amplification is important when trying to achieve listening clarity. Be sure to try all levels of amplification to find the best level for your hearing needs.

You may press the **AMP** key to temporarily increase the volume of the handset during a call. To return to normal, press the key again. Volume levels will also return to normal when the handset is replaced on the base after the call. Once the **AMP** key is pressed, an extra level of amplification and tone enhancement is added. During a call, adjust the **Volume** control and **Tone** control on the front panel of the phone to fit the levels to your hearing requirements. The volume control provides up to 30 dB of volume before the **AMP** key is activated. Once the **AMP** key is activated, the phone will provide up to 50 dB of amplification and tone adjustment.



Please Note: The **AMP** key controls both the loudness & tone frequency of the handset.

Using the Amplification Reset Override Switch (located on the underside of the base) The ClearSounds® CSC600D is designed with unique features to protect users from being exposed to dangerous sound levels. You are able to switch between automatic or manual amplification, and you should select the setting that best suits your needs.

Set ON – When the Amplification Reset Override Switch  is set to ON, the amplify function will be ON every time a call starts. The user will no longer need to remember to press the **AMP** key with every telephone conversation. When the phone hangs up, the amplify setting will remain ON.

Set OFF – When the Amplification Reset Override Switch  is set to OFF, the amplify function will be OFF every time a call starts. This allows people who do not require the level of amplification offered on the phone to use it. Every time a call starts, the user will need to press the **AMP** key in order to gain the extra level of amplification and tone control. When the phone hangs up, the **AMP** key will reset to OFF.

Important: You may manually turn ON and OFF the amplify function during a conversation by simply pressing the **AMP** key.

NOTE: Your ClearSounds® CSC600D comes from the factory preset in the OFF position. If you would like to override the factory preset, simply change the selection on the underside of the phone to ON.

■ Ringer Setting

You can adjust the ringer of your phone as high as +95 dB. There are 2 methods to set this feature.

Method 1 (Volume Only):

By adjusting volume on the right side of the phone

In standby mode, you can adjust the ringer volume by using the Volume Control **VOLUME-** or **VOLUME+** on the right side of the phone. The display will show the current level. For

example: **Ringer LOW**. You will also hear the audible ringer at each level you select.

Method 2 (Volume and Custom Features):

By using the Menu

You can select your own ring tone and adjust the day and night volume. You can also adjust the volume to “**OFF**” in order to turn off the ringer. “**Day volume**” is 6 a.m. to 10 p.m. and “**Night volume**” is 10 p.m. to 6 a.m.

1. Press the **Menu** soft key to display the main menu list.
2. Press **▼** to scroll to **Set Phone** and then press the **Select** soft key.
3. Press the **Select** soft key to access **Set Ring**. The display shows **Day volume**: Press the **Change** soft key repeatedly to choose from Low, Medium, High and Off. Every time you press the **Change** soft key, the phone rings with the selected volume. Press the **Save** soft key to confirm and return to the previous menu or press **▼** to confirm and move to the next selection.
4. Press **▼** to set the **Night volume**. Use the same method as you set the Day volume. Press **▼** to set the Ringer tone.
5. Press the **Change** soft key to select the desired **Ringer Tone**. Press the **Change** soft key repeatedly to choose from Standard, Wilhelm Tel, Small world, Prelude, Love is blue, Ashita, NO4, NO5, NO1, NO2, Fuga. Each time you press the **Change** soft key, the phone rings with the selected ring tone. Press the **Save** soft key or press **▼** to set the VIP tone.
6. If you set the **VIP** (Very Important Person) tone, when a new call comes in, and the caller's number has already been stored in the phonebook, the phone will ring with the VIP tone selected. Use the same method as you set the Ringer Tone. Press the **Save** soft key or press **▼** to set the Keypad tone. **(Additional information can be found on page 39).**

Note: You can also adjust the ringer volume while you are receiving an incoming call. Press **VOLUME-** or **VOLUME+**

on the right side of the phone to increase or decrease the volume while the phone is ringing.

Note: If you set the volume to "OFF", when a call comes in, only the **New Call** information appears on the LCD and the phone will not ring.

Other Ringer Alert Options: Strobe & Shaker / Only Shaker / Only Strobe (located on the rear of the base)

Your telephone incorporates several options to alert you that the phone is ringing. The loud, adjustable ringer as well as the bright strobe and optional bed shaker or any combination of these allows you to customize the phone to fit your needs.

Your phone is equipped with a bright strobe light that can flash a very bright strobe when the phone rings. If you have selected the strobe to be ON, it will flash on all volume levels.

Your phone is equipped with a 3.5mm vibrating alert jack for an optional bed shaker (purchased separately) to alert you when the phone is ringing. Simply plug it into the shaker jack and place it between your mattress and box spring or under the cushion of a chair. When the phone rings, the pad will vibrate with each ring of the phone.

NOTE: Your ClearSounds® CSC600D comes from the factory preset to both Strobe & Shaker ON position. If you would like to override the factory preset, simply change the selection on the rear of the phone.

■ Using your Visual Indicator

The red flashing visual indicator on the base will flash to alert you to new calls received or if you have a voice mail message waiting from your service provider. To turn this feature OFF, see page 32.

■ Using your Phone with Hearing Aids and Cochlear Implants

Your phone can be used with hearing aids and cochlear implants equipped with a telecoil (T-coil). Adjust your

hearing aid “T-switch” to the “T” position. Make sure to hold the handset close to your T-coil.

■ Using your Speakerphone

For optimal speakerphone performance, avoid the following:

- Areas with high background noise (The microphone might pick up these sounds and prevent the speakerphone from going into the receiving mode when you finish talking).
- Surfaces affected by vibration.
- Recessed areas such as in a corner, under a cupboard, or next to a cabinet, which can generate an echo effect.

To answer or place a call using the speakerphone, press the **Speaker** key on the base.

■ Answering a Call

NOTE: Make sure the ringer switch is set to HI, MED or LO, or the phone will not ring. If you have selected the strobe to be ON, it will flash on all settings.

Using the Handset

1. To answer a call, lift the handset and speak.
2. Adjust your volume and tone settings if needed.
3. To end the call, replace the handset on the base.

Using the Speakerphone

1. To answer a call, press the **Speaker** key on the base.
2. Adjust your volume by using the volume control VOLUME- or VOLUME+ located on right side of the phone.
3. To end the call, press the **Speaker** key again on the base.



Using a Headset or Neckloop (see page 21)

■ Making a Call

Using the Handset

1. To make a call, lift the handset and listen for a dial tone.
2. You can dial a number manually or press one of the memory dial keys once programmed. If you make a mistake while entering a number, press the **Clear** soft key to delete it or hang up and begin again.
3. Adjust your volume and tone settings if needed.
4. When finished, hang up the handset.

Using the Speakerphone

1. Press the **Speaker** key on the base and listen for a dial tone.
2. Dial the number you want to call. If you make a mistake while entering a number, press the **Clear** soft key to delete it or hang up and begin again.
3. Adjust your volume by using the volume control **VOLUME-** or **VOLUME+** located on right side of the phone.
4. When finished, press the **Speaker** key to hang up.
5. To change back from speakerphone to handset use, simply pick up the handset to disable the speakerphone. The  icon will disappear from the LCD.
6. To change back from handset to speakerphone, simply press the **Speaker** key and then hang up the handset. The  icon will appear on the LCD and the handset is disabled.

NOTE: You can also press and hold any memory key for two seconds and the speakerphone will turn on and automatically dial the programmed number.

Using Audio and Telephone Neckloop/Headset Jacks



Your phone is equipped with both Audio and Telephone Headset jacks, providing total flexibility and multi-functionality. Both jacks are amplified, allowing you to adjust both the tone and volume. These jacks accommodate a variety of optional accessories including neckloops,

headphones, earbuds, silhouettes, cellular accessories and cochlear patchcords* (not included).

***Caution:** Before plugging any cord into your cochlear implant processor, you should consult your implant manufacturer.

The Audio Neckloop/Headset Jack - the 3.5mm Audio Neckloop/Headset jack allows you to listen through your device while speaking into the handset or speakerphone. This jack is located on the rear side of the base.

Telephone Headset Jack - the 2.5mm telephone jack can accommodate many hands-free headsets. By using this jack, you can listen and speak through your hands-free headset. This jack is located on the left side of the base. **NOTE:** When a 2.5mm audio device is plugged in, the audio signal to the handset & speakerphone will now be transferred to the audio device. No output on the handset or speakerphone will be heard.

1. Plug your neckloop, headphones, headset or other accessory into the Audio jack or Telephone headset jack.
2. If you are using the 3.5mm Audio jack and want to speak into the handset, lift the handset, listen for dial tone and dial the number. Speak into the handset and adjust your volume. To end the call, replace the handset to the base.
3. If you are using the 3.5mm Audio jack and want to speak into the speakerphone, press the **Speaker** key, listen for dial tone and dial the number. Speak into speakerphone (the conversation will be heard through both your audio equipment and over the speakerphone) and adjust your volume. To end the call, press the **Speaker** key again on the base.
4. If you are using the 2.5mm Telephone headset jack for total hands-free communication, leave the handset in the cradle. Press the **Headset**  key, listen for dial tone and dial the number. Talk into the headset microphone and adjust your volume. To end the call, press the **Headset**  key.

Dialing from Standby Mode

You can enter the desired phone number in standby mode, which allows you to verify the number before dialing. If you have the TALKING DIALING function turned ON, the number will be announced as you dial (see page 23 for more information). Follow these steps:

1. Enter a telephone number (up to 32 digits) and verify it is correct. If you make a mistake while entering a number, press the **Clear** soft key to delete it.
2. When the number appears correctly, lift the handset or press the **Speaker** key and it will dial.

Dialing from the Caller ID List (see page 35)

Dialing from the Redial List (see page 26)

Dialing from the Memory M1 – M5 keys

Press one of the **M1 – M5** memory dial keys and the phone will automatically begin to dial (see page 25 on how to program the memory dial keys).

TELEPHONE SETTINGS

Reminder: Press the **Back** or **Exit** soft key from any menu to return to the previous screen. Otherwise, after 60 seconds, the phone will automatically return to the main screen from any menu if no key is pressed.

■ Dialing Mode Setting

Your ClearSounds® CSC600D comes from the factory preset for touch-tone service. Should you need to change this setting based on the type of phone service you have, use **Tone** for touch-tone service or **Pulse** for rotary dialing.

NOTE: If you are not sure which dialing mode to select, please contact your local phone service provider.

1. Press the **Menu** soft key to display the main menu list.
2. Press **▼** to scroll to **Set Phone** and then press the **Select** soft key.
3. Press **▲** or **▼** to scroll to **Dialing Mode** and then press the **Select** soft key.
4. Press **▲** or **▼** to select **Tone** or **Pulse** and then press the **Save** soft key.

■ Menu Keys Tone Setting

Your ClearSounds® CSC600D comes from the factory preset for menu Keypad Tones ON. This refers to having an audible tone when navigating the menu to verify a selection. To change this setting:

1. Press the **Menu** soft key to display the main menu list.
2. Press **▼** to scroll to **Set Phone** and then press the **Select** soft key.
3. Press the **Select** soft key again to select **Set Ring**. The display shows **Day volume:**.
4. Press **▲** to select **Keypad Tones**.
5. Press the **Change** soft key to choose from ON, OFF and Link to Ringer (Link to Ringer means that your keypad setting will match your ringer setting selection) and then press the **Save** soft key to confirm.

■ Talking Dialing Setting

Your ClearSounds® CSC600D comes from the factory preset for Talking Dialing Mode set to ON. This feature allows you to pre-dial the number you wish to call and you will hear the number announced as you dial as well as display the numbers on the LCD. To change this setting:

1. Press the **Menu** soft key to display the main menu list.
2. Press **▲** or **▼** to scroll to **Set Talk** and then press the **Select** soft key.
3. Press the **Select** soft key to access **DIALING TALKING**.
4. Press **▲** or **▼** to choose between ON/OFF to activate/deactivate the talking dialing function and then press the **Select** soft key to confirm.

■ Talking Review Function (Caller ID, Phonebook & Redial)

Your ClearSounds® CSC600D comes from the factory preset for Talking Review set to ON.

- When reviewing CID records, the phone will announce the number.
- When reviewing phonebook entries, the phone will announce the number or recorded message.
- When using the Redial function, the phone will announce the number or recorded message.

To change this setting:

1. Press the **Menu** soft key to display the main menu list.
2. Press **▲** or **▼** to scroll to **Set Talk** and then press the **Select** soft key.
3. Press **▲** or **▼** to scroll to **REVIEW TALKING** and then press the **Select** soft key.
4. Press **▲** or **▼** to select ON/OFF to activate/deactivate the talking review function and then press the **Select** soft key to confirm.

■ One-Touch Memory Setting & Dialing

Your phone allows you to program 8 frequently dialed numbers: **5 Memory Keys, 2 Emergency Keys and 1 Voice Mail Key**. Each memory key can store up to 32 digits. You can insert a 3 second pause into dialing or memory storage in order to access custom and telebanking services, long distance, calling cards, etc. Press the **REDIAL** key at the desired point in the number to insert the pause and the letter **P** will appear at the pause entry.

Storing Memory Numbers (while the telephone is not in use)

1. Use the keypad to enter the number you want to store. You can use the **Clear** soft key to edit the number.
2. Press the **PROG** key, the display will show “--->?”
3. Press one of the Memory dial keys, the display will show “Saved”.
4. Repeat for each Memory dial key you want to use.

Dialing from Memory Numbers

1. In standby mode, press one of the memory dial keys, the display will show the corresponding number. If you selected the wrong memory dial, either select the correct memory dial or press the **Clear** soft key repeatedly until you get back to the main screen.
2. Lift the handset or press the **Speaker** key and the phone will begin to dial.

NOTE: Press and hold any memory key for two seconds and the speakerphone will turn on and automatically dial the programmed number.

NOTE: Entering a new number in the same location will automatically erase the previous number.

We suggest that you program the emergency number with your local Police Station, Fire Station, Doctor or Hospital. DO NOT PROGRAM 911 into any memory keys.

Clearing Memory Numbers

1. Press the **Prog** key in standby mode, the display will show “--->?”.
2. Press the desired Memory dial key that you want to delete and then the display will show “**Saved**”. This means the number has been cleared.

Mute Setting

During a conversation, you can temporarily switch your phone's microphone off to have a private, off-line conversation by using the MUTE feature. The party on the phone cannot hear you but you can hear them. A conversation can be muted while using the handset, speakerphone or hands-free headset feature.

To mute your call any time during the conversation:

1. Press the **Mute** soft key once. “**Mute**” appears on the LCD.
2. Press the **Unmute** soft key to cancel and return to your phone conversation.

NOTE: You can switch between speakerphone and handset and without canceling your mute selection.

Redial Function

The **Redial** key is used to quickly redial the last number you dialed.

1. Lift the handset or press the **Speaker** key and listen for the dial tone.
2. Press the **Redial** key. The phone will redial up to 32 digits automatically.

Dialing from the Redial List

1. Press the **Redial** key in standby mode.
2. Press **▲** or **▼** repeatedly until you find the number you want to dial. If you have the Talking Review Mode set to ON, the number for each record will be announced as you scroll through the Redial list.
3. Pick up the handset or press the **Speaker** key to dial.

Clearing the Redial List

1. Press the **Redial** key in standby mode.
2. Press and hold the  key, and the display will show "Empty list" to indicate that all the entries in the list have been deleted.

Storing from the Redial List

You can add a number to the phonebook from your redial list:

1. Press the **Redial** key in standby mode.
2. Scroll to the desired number by pressing **▲** or **▼**.
3. When the number appears on the display, press the **Store** soft key. You will be prompted to enter a name using your keypad (see page 36 for instructions on how to enter using the character map).
4. Press the **Save** soft key and you will see "Number Stored".

Note: If no numbers are found in the Redial list, the display will show "Empty". When the Redial list is full, each time you dial a new number, the oldest number stored is automatically erased.

■ Hold Function

The display will show a **Hold** option once you have a call established. To put a call on hold:

1. Press the **Hold** soft key once. The "LCD will display "**Call on hold**". Hanging up the handset will not disconnect the call.
2. To continue the conversation, simply pick up the handset or press the **Unhold** soft key.

■ Call Waiting (Flash)

Your ClearSounds® CSC600D comes from the factory preset for Flash Time to 600ms. Flash timing is the signaling process that tells the phone system when a phone is on hook or off hook. The United States uses a 600ms timing sequence. The European Union uses a 300ms timing sequence. You can choose from 100ms, 110ms, 300ms or 600ms. To change this setting:

1. Press the **Menu** soft key to display the main menu list.
2. Press ▼ to scroll to **Set Phone** and then press the **Select** soft key.
3. Press ▲ or ▼ to scroll to **Set Flash** and then press the **Select** soft key.
4. The display shows the current setting. Press ▲ or ▼ to choose from 100ms, 110ms, 300ms, or 600ms and then press the **Select** soft key to confirm.

Your ClearSounds® CSC600D comes from the factory preset for Caller ID on Call Waiting ON. To change this setting:

1. Press the **Menu** soft key to display the main menu list.
2. Press ▼ to scroll to **Set Phone** and then press the **Select** soft key.
3. Press ▼ to scroll to **Call Waiting** and then press the **Select** soft key.
4. Press ▲ or ▼ to choose between ON/OFF to activate/deactivate the call waiting function and then press the **Select** soft key to confirm.

If you subscribe to Call Waiting service from your local phone provider, during a phone call you will hear a beep to indicate another call is waiting on the line.

1. To connect to the waiting call, press the **Call Waiting** key, and your original call is put on hold.
2. To switch between the two calls, press the **Call Waiting** key.

Note: If you subscribe to Call Waiting on Caller ID, you will receive Caller ID information (if available) on Call Waiting calls (see page 34).

DISPLAY SETTINGS

Reminder: Press the **Back** or **Exit** soft key from any menu to return to the previous screen. Otherwise, after 60 seconds, the phone will automatically return to the main screen from any menu if no key is pressed.

Language Setting

The handset supports up to 4 predefined languages: English, French, Spanish, and German. Changing the language will cause the menu to be displayed in the new language.

1. Press the **Menu** soft key to display the main menu list.
2. Press the **Select** soft key to select **Set Display**.
3. Press the **Select** soft key to select **Set Language**.
4. The languages will be displayed. Press **▲** or **▼** to scroll through the language options. Each language will be displayed in its own native translation.
5. Select the desired language and then press the **Select** soft key.

To go back to the English menu if you can't read the current language displayed:

1. Press the **Right** soft key.
2. Press the **Left** soft key.
3. Press the **Left** soft key.
4. Press **▲** or **▼** to find "**English**" in the list of languages.
5. Press the **Left** soft key to save the setting.

LCD

Contrast Settings

1. Press the **Menu** soft key to display the main menu list.
2. Press the **Select** soft key to access **Set Display**.
3. Press **▼** to scroll to **Set Contrast** and then press the **Select** soft key.
4. Press **▲** or **▼** repeatedly to choose from the 8 available contrast levels and then press the **Select** soft key to confirm.

Switch to Smaller Font

If you select ON, when you pre-dial a number and the number exceeds 8 digits, the font will be switched to a smaller size automatically.

1. Press the **Menu** soft key to display the main menu list.
2. Press the **Select** soft key to access **Set Display**.
3. Press **▼** to scroll to **Dim:X--->x** and then press the **Select** soft key.
4. Press **▲** or **▼** to choose between ON/OFF and then press the **Select** soft key to confirm.

If you have Caller ID service, the date and hour will be automatically set when you receive your first call. If you currently do not have Caller ID service through your phone company, please follow the directions below. You can change the format of the time and date to your preference.

Hour Format Settings

1. Press the **Menu** soft key to display the main menu list.
2. Press the **Select** soft key to access **Set Display**.
3. Press **▲** or **▼** to scroll to **Hour Format** and then press the **Select** soft key.
4. Press **▲** or **▼** to choose between 12 hour clock and 24 hour clock and then press the **Select** soft key.

Date Format Settings

1. Press the **Menu** soft key to display the main menu list.
2. Press the **Select** soft key to access **Set Display**.
3. Press **▲** or **▼** to scroll to **Date Format** and then press the **Select** soft key.
4. Press **▲** or **▼** to choose between **MM/DD** and **DD/MM** and then press the **Select** soft key.

Set Date & Time

1. Press the **Menu** soft key to display the main menu list.
2. Press **▲** or **▼** to scroll to **Date and Time** and then press the **Select** soft key.
3. Enter the current time using the numeric keypad and use the **▲** to select AM/PM and then press the **Save** soft key.
4. Enter the current date using the numeric keypad and then press the **Save** soft key.
5. Press **▲** or **▼** key repeatedly to select the correct weekday and then press the **Save** soft key.

LCD DESCRIPTION

Your CSC600D has a large LCD screen that provides useful information.

Your screen has a backlight that automatically switches off after 15 seconds of inactivity. You may permanently turn ON the LCD backlight by using the switch on the back of the display and select the ON position.

In standby mode, the large LCD display will show as below:



If you forget to connect the phone line cord, **"No line"** will show on the screen.



When you press the **Menu** soft key, the display will show the main menu. Use the ▲ or ▼ key to scroll through the menu and select the desired one and then press the **Select** soft key to confirm.



When a new call comes in, the screen will display the caller's phone number and/or name (provided that you subscribe to this service through your local telephone provider).

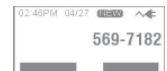

Shows the total and new calls to be reviewed. In the example, there are 16 calls in total, which includes 12 new calls.



Shows the total of new messages. In the example, there are 2 new messages and the display will show **MSG 02**.



If the caller has exercised the option to prevent his name and number from being sent, **Blocked number** will show on the display.

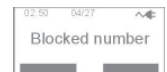

This message will display when someone calls from another country, an area where the telephone company is not offering the caller identification services or is not yet providing number delivery to your area.

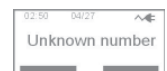

■ Reviewing Voice Mail Messages

You must subscribe to Voice Mail from your phone service provider to use this feature.

When a voice mail message is left, the screen will display "New voice mail" and the message will be saved as a call. If you have new messages, you will hear a stutter dial tone when you pick up the handset. The CSC600D has a message indicator light, which will blink when you have new messages and will continue to flash until the message has been retrieved. You can utilize the one-touch voice mail button if you have programmed your voice mail access phone number. Follow the steps provided from your phone provider to listen to your message(s).

If you want to delete the "New voice mail" text on your LCD, press the ▲ in standby mode and then press and hold the



key.

Note: You may permanently turn off the red flashing visual indicator for both message waiting and new calls by simply setting the indicator to the **OFF** position (this switch is located on the underside of the telephone).

CALLER ID (CID) OPERATION

Reminder: Press the **Back** or **Exit** soft key from any menu to return to the previous screen. Otherwise, after 60 seconds, the phone will automatically return to the main screen from any menu if no key is pressed.

In order to utilize the Caller ID features, you must subscribe to Caller ID service through your local phone service provider. There are fees for Caller ID services, and it may not be available in all areas. This product can provide information only if both you and the caller are in areas offering Caller ID service and both phone service providers use compatible equipment.

This telephone automatically displays an incoming caller's number/name along with the date and time of the call. It will record up to 30 calls of up to 15 digits and store the data into memory.

■ **Receiving CID Records**

When you receive a call, the Caller ID information is transmitted between the first and second ring. The Caller ID information appears on the display while the phone rings, giving you a chance to monitor the information and decide whether or not to answer the call.

■ **Storing CID Records**

Your telephone's Caller ID memory stores the data for the 30 most recent calls received. When the 31st call is received, the oldest Caller ID record (1st call) is automatically deleted.

You may review the stored information at any time. Calls received since your last review show as **NEW** in the display. Calls that have not been previously reviewed but were received from the same number more than once show as **REPT** in the display.

■ **Talking Caller ID Setting**

Your ClearSounds® CSC600D comes from the factory preset for Talking Caller ID Mode set to ON and will announce the caller's number between rings. To change this setting:

1. Press the **Menu** soft key to display the main menu list.
2. Press **▲** or **▼** to scroll to **Set Talk** and then press the **Select** soft key.
3. Press **▼** to scroll to **CID TALKING** and then press the **Select** soft key.
4. Press **▲** or **▼** to select ON/OFF to activate/deactivate the dialing function and then press the **Select** soft key to confirm.

Note: If you have stored a phone number in the phonebook and recorded the corresponding name, when an incoming call with this number comes in, the phone will announce the name associated with this number. See pages 37 & 38 for instructions on recording a phonebook name.

■ Caller ID on Call Waiting

When you subscribe to Call Waiting Caller ID service from your local phone provider, the phone will display the Caller ID information of the second call while you are on the first call.



1. When you are on existing call, a tone will emit, and the Caller ID displays the incoming caller's information.
2. Press the **Call Waiting** key to put the current call on hold and answer the second caller.
3. If the second call is not answered, the Caller ID information will be transferred into the Caller log. The caller information is considered "old".
4. When you have finished with the second call, press the **Call Waiting** key to resume your conversation with the first caller.

■ Caller ID List

Viewing the Caller List

As calls are received and stored, the display is updated to let you know how many calls have been received. Records will be listed in the order they were received.

To scroll through the CID records:

1. From the main screen, press ▲ or ▼ to scroll through the entries. Press ▼ to review the newest CID record and press ▲ to review the oldest CID record first.

2. If you have stored the phone number in your phonebook, the name you have entered will appear, along with the phone number.
3. If you have the Talking Review Mode set to ON, the number for each CID record will be announced as you scroll through the entries.

Dialing a Number from the Caller List

Press ▲ or ▼ to locate the desired record. If you need to change the dialing format (7 digits, 10 digits or 11 digits), simply press the * key until you see the desired format of the number you would like to dial. For example, if the original number in the Caller ID list was 800-965-9043, press the * key repeatedly to change it to 1-800-965-9043 or 965-9043. Pick up the handset or press the Speaker key to dial that number.

Deleting a Single Caller List Record

1. Press ▲ or ▼ to locate the desired record.
2. Press the **Options** soft key and choose **Erase** and press the **Select** soft key. The display will show "Caller Entry Erased".
3. Continue to select records to delete or press the **Exit** soft key to return to the main screen.

Deleting All Caller List Records

1. Press ▲ or ▼ to locate any record.
2. Press the **Options** soft key and press ▼ to scroll to **Erase all** and press the **Select** soft key.
3. The display will show "**Erase all?**". Press **Yes** to confirm or **No** to cancel. The display will show "Caller Entries Erased".

Storing Caller List Records

1. Use ▲ or ▼ to locate the record.
2. Press the **Options** soft key and use ▼ to scroll to **Store** and press the **Select** soft key.
3. **Name:** will appear with the caller's name listed. Press the **Clear** soft key to erase and re-type the name using the dial keypad (see page 36) or the **Save** soft key to save the name as displayed.

- The display shows **“Record Voice”**. Press the **Yes** soft key to confirm or the **No** soft key to cancel. If you press **Yes**, you can start to record the name of this entry (up to 6 seconds). You can also press the **End** soft key to confirm and end the recording. Your recording will immediately play back for your confirmation. **Number Stored** will appear.

PHONEBOOK OPERATION

Reminder: Press the **Back** or **Exit** soft key from any menu to return to the previous screen. Otherwise, after 60 seconds, the phone will automatically return to the main screen from any menu if no key is pressed.

The built-in phonebook allows you to store frequently used numbers so that you can easily make a call without having to remember or enter the phone number. You can store up to 39 numbers in the phonebook.

Character Map

To enter a specific alphanumeric character, press the relevant key one or more times for the required character according to the following table: once for the first character, twice for the second and so on.

Key	Characters in the displayed order
0	0
1	(spc) _ * , 1
2	Aa Bb Cc (2
3	Dd Ee Ff) 3
4	Gg Hh Ii # 4
5	Jj Kk Ll / 5
6	Mm Nn Oo ' 6
7	Pp Qq Rr Ss 7
8	Tt Uu Vv ? 8
9	Ww Xx Yy Zz 9

Clarification:

- If you want to shift the case between upper and lower, between entering letters, press the * key.
- When entering the same letter twice or a different letter with same key, wait for a few seconds for the cursor to move automatically and then select the next letter.

■ Adding Phonebook Entries

Method 1: By using the Phonebook Menu

1. Press the **PhoneBk** soft key to enter the phonebook.
2. Press the **Select** soft key to choose (**Add New Name**).
3. The display shows "**Name:**". Enter the name you want to use and then press the **Save** soft key to confirm. The display shows "**Number:**". Enter the desired number (up to 24 digits) and then press the **Save** soft key.
4. The display shows "**Record Voice**". Press the **Yes** soft key to confirm or the **No** soft key to cancel. If you press **Yes**, you can start to record the name of this entry (up to 6 seconds). You can also press the **End** soft key to confirm and end the recording. Your recording will immediately play back for your confirmation.
5. Repeat if necessary.

Note: If you make a mistake while entering a name or a number, use the **Clear** soft key to correct it. Each time you press this key, the last digit is deleted.

Note: If you record a voice prompt for an entry, an icon  will appear before the name of the entry.

Method 2: In Standby Mode

1. Enter a phone number while in standby mode and then press the **Store** soft key.
2. Follow steps 3-5 as shown in **Method 1**.

■ Viewing the Phonebook Entries

1. Press the **PhoneBk** soft key to enter the phonebook.
2. Press **▲** or **▼** repeatedly until the desired entry is highlighted.
3. Press the **View** soft key to view the details.
Note: If you have activated the **Talking Review** feature, every time you press **▲** or **▼**, the system will announce the number or name of the highlighted entry.

■ Dialing a Number from the Phonebook

Find the number you want to dial (refer to **Viewing the Phonebook Entries** above), then lift the handset or press the **Speaker** key to dial.

■ Using the Phonebook Options

1. Press the **PhoneBk** soft key to enter the phonebook.
2. Press **▲** or **▼** repeatedly until the desired entry is highlighted, and then press the **View** soft key to view the details.
3. Press the **Options** soft key and press **▲** or **▼** to choose the desired option:
 - **Play Voice:** allows you to play the voice prompt of the selected entry. If you have recorded a name for this entry, the phone will announce the name. Otherwise, it will announce the number.
 - **Record Voice:** allows you to record the name for the selected entry.
 - **Erase Voice:** allows you to delete the name you have recorded for the selected entry.
 - **Edit:** allows you to edit the selected entry
 - **Erase:** allows you to delete the selected entry

Note: After editing the name, you need to press the **▼** to edit the number.

■ VIP Setting

This feature allows you to assign one specific melody to everyone in your phonebook. You may choose from eleven different ring tones. **NOTE:** This feature ONLY works when you have subscribed to Caller ID service, the telephone information has been stored in the phonebook and the ringer is ON.

1. Press the **Menu** soft key to display the main menu list.
2. Press **▼** to scroll to **Set Phone** and then press the **Select** soft key
3. Press the **Select** soft key to access **Set Ring**. The display shows **Day Volume**.
4. Press **▼** to move to **VIP tone**:
5. Press the **Change** soft key to select the desired Ring Tone (Standard, Wilhelm Tel, Small world, Prelude, Love is blue, Ashita, NO4, NO5, NO1, NO2, Fuga). Each time you press the **Change** soft key, the phone rings with the selected ring tone.
6. Press the **Save** soft key to confirm.

TROUBLESHOOTING

No dial tone

1. Check that all phone cord connections and AC adapter are securely plugged into the phone, wall jack and electric outlet.
2. Check that the phone is in the correct dialing mode: tone or pulse (page 22).
3. Plug another phone into the wall jack to make sure your phone service is working.

No audible ringer

1. Make sure the ringer is not turned off (pages 16 & 17).
2. Check the volume level of the ringer (pages 16 & 17).
3. Verify the AC adapter is securely plugged into the AC outlet and phone.
4. You may have too many extensions on your line. Try unplugging a few a devices.

No Strobe ringer and/or bed shaker will not activate

1. Make sure the strobe and/shaker switch is turned ON (page 18).
2. Make sure the bed shaker is plugged into the correct jack.
3. Make sure the bed shaker is plugged in all the way.

No amplification

1. Check to see if Volume has been turned up (pages 15-16)
2. The AC adapter is required; make sure the AC adapter is plugged into the wall and into appropriate jack on the phone.

Low handset or speaker volume

1. Check the receiver or speaker volume settings (pages 15-16 or 19-20)

Can't be heard by other party

1. Check that all phone cord connections are securely plugged into the phone and wall jack.

Noise, Static, Interference while using the phone

1. A filter may be required for your home when you have DSL service or live near radio towers.
2. Make sure the AC adapter is not plugged into the wall outlet with other appliances.
3. Try relocating the phone to another location.

No numbers dialed when memory button is pressed

1. No number stored in that memory button (page 24).
2. Make sure phone number was programmed and saved (page 24).
3. Make sure programming is done in the correct dialing mode (touch-tone or pulse).

Caller ID information does not show

1. Make sure you are subscribed to Caller ID service through your local phone company.
2. Let the phone ring a couple of times as there may be a delay in receiving the Caller ID information.

No Caller ID information while on a call

1. Make sure your service provides Caller ID information while you are on a call. This is sometimes known as "Caller ID on Call Waiting" or "Type II Caller ID".
2. The phone cannot display the information if another phone on the same line is in use.

TECHNICAL SPECIFICATIONS

General Number: CSC600D
Amplification: Up to 50 dB incoming

Power Requirements	Jack:	3.5mm audio output
AC power Adapter:		2.5mm headset
Input: 100~240VAC 50/60Hz, 150mA		3.5mm shaker
Output: 7.5VDC, 500mA		
Weight (lb): Approx. 2 lbs.		
Dimensions (in.) Base: 7.75x7.5x1.75		

Features and Specifications subject to change without notice.

Purchase accessories for Your ClearSounds Phone:

Optional Neckloop: CS-CLA7V2 (connects easily to your phone's 2.5mm Phone Headset jack for hands-free conversations). Requires hearing aid(s) or cochlear implant(s) with t-coil(s).



Optional Headset: CS-900HS (connects easily to your phone's 2.5mm Phone Headset jack for hands-free conversations).



To learn more, call ClearSounds at 1-800-965-9043 or visit www.clearsounds.com

FCC WANTS YOU TO KNOW

1. This equipment complies with Part 68 of the FCC rules and the requirements adopted by the ACTA. On the bottom of this equipment is a label that contains, among other information, a product identifier of [US: CLSTE12BCSC600D]. If requested, this number must be provided to the phone company.
2. If the **ClearSounds® CSC600D Amplified Freedom Phone with Full Digital Power** causes harm to the phone network, the phone company will notify you in advance that temporary discontinuance of service may be required. But if advance notice isn't practical, the phone company will notify the customer as soon as possible. Also,

you will be advised of your right to file a complaint with the FCC if you believe it is necessary.

3. The phone company may make changes in its facilities, equipment, operations or procedures that could affect the operation of the equipment. If this happens, the phone company will provide advance notice in order for you to make necessary modification to maintain uninterrupted service.
4. If you experience trouble with this equipment, you should disconnect it from the network until the problem has been corrected or until you are sure that the equipment is not malfunctioning.
5. Please follow instructions for repairing if any (e.g. battery replacement section); otherwise do not alternate or repair any parts of device except as specified.
6. Connection to party line service is subject to state tariffs. Contact the state public utility commission, public service commission or corporation commission for information.
7. If the phone company requests information on what equipment is connected to their lines, inform them of:
 - a) The phone number that this unit is connected to,
 - b) The ringer equivalence number
 - c) The USOC jack required [RJ11C], and
 - d) The FCC Registration Number

Items (b) and (d) are indicated on the label. The ringer equivalence number (REN) is used to determine how many devices can be connected to your phone line. In most areas, the sum of the RENs of all devices on any one line should not exceed five (5.0). If too many devices are attached, they may not ring properly.

Service Requirements

In the event of equipment malfunction, all repairs should be performed by our Company or an authorized agent. It is the responsibility of users requiring service to report the need for service to our Company or to one of our authorized agents. Service can be facilitated through our office at:

ClearSounds Communications, Inc.
1743 Quincy Avenue, Suite 155
Naperville, IL 60540

INDUSTRY CANADA CS03 STATEMENT

This product meets the applicable Industry Canada technical specification. This is confirmed by the registration number. The abbreviation, IC before the registration number signifies that registration was performed based on a Declaration of Conformity indicating that Industry Canada technical specifications were met. It does not imply that Industry Canada approved the equipment.

Before installing this equipment, users should ensure that it is permissible to be connected to the facilities of the local telecommunications company. The equipment must also be installed using an acceptable method of connections. The customer should be aware that compliance with the above conditions may not prevent degradation of service in some situations.

Repairs to certified equipment should be made by an authorized Canadian maintenance facility designated by the supplier. Any repairs or alterations made by the user of this equipment, or equipment malfunctions, may give the telecommunication company cause to request the user to disconnect the equipment.

WARNING! Users should not attempt to make such connections themselves, but should contact the appropriate electric inspection authority, or an electrician, as appropriate.

CAUTION: The Ringer Equivalence Number (REN) assigned to each terminal device provides an indication of the maximum number of terminals allowed to be connected to a phone interface.

The termination on an interface may consist of any combination of devices subject only to the requirement that the sum of the Ringer Equivalence Numbers of all the devices does not exceed

5. An alternative indication of the REN is the Load Number (LN); this number should be divided by 20 to approximate the equivalent REN. The REN Number of this unit is indicated on the bottom of your phone.

If your home has specially wired alarm equipment connected to the phone line, ensure the installation of the CSC600D does not disable alarm equipment. If you have questions about what will disable alarm equipment, consult your phone provider or a qualified installer.

This Class B digital apparatus complies with Canadian ICES-003.

LIMITED ONE-YEAR WARRANTY

The product is warranted by ClearSounds against manufacturing defect in material and workmanship under normal use for one (1) year from the date of purchase. Should you experience a problem, contact our customer service department or visit our website at www.clearsounds.com.

Be sure to save your sale receipt as the proof of purchase date should you need warranty service.

Your CSC600D Phone comes with a (1) year limited warranty from the date of purchase. This product is warranted by ClearSounds against manufacturing defect in material and workmanship under normal use. In the event that this product fails to function properly within one year of the original purchase due to defects in materials or workmanship, return the unit (freight prepaid) with proof of purchase (sales receipt or packing slip, no exceptions) to ClearSounds Communications. ClearSounds Communications will either repair or replace the unit (with a refurbished unit or unit of equal condition) and return it you (using UPS/USPS ground shipping) at no cost to you. The warranty replacement or repair will be warranted for a period of 90 days or the remainder of the original warranty

period (from original purchase date); whichever is longer.

The warranty does not cover accidents, negligence or breakage to any parts. This includes shipping damage, failure to follow instructions, misuse, fire, floods, use of incompatible accessories, Acts of God or failure in your phone service carrier's line service. The product must not be tampered with or taken apart by anyone who is not an authorized ClearSounds Communications® representative. Tampering with the phone will void any written or implied warranties.

If a defect covered by this warranty should occur, promptly contact a Customer Service Representative by phone or log onto www.clearsounds.com to obtain a Return Merchandise Authorization number and shipping instructions before shipping the product to us. Any shipment without a (RMA) Return Merchandise Authorization number will not be accepted and will be returned to you at your expense. All authorized returned products must be accompanied with proof of purchase and a brief explanation of the problem.

For out of warranty repairs and service, please contact our Customer Service Department for instructions. The repair shall be warranted for 90 days.

IMPORTANT: YOUR RECEIPT IS PART OF YOUR WARRANTY AND MUST BE RETAINED AND PRODUCED IN THE EVENT OF A WARRANTY CLAIM.

Service in United States and Canada, contact:

ClearSounds Communications
Attention: Repair Center
1743 Quincy Avenue, Suite 155
Naperville, IL 60540
USA
800-965-9043

Check our website www.clearsounds.com for additional
information and to
download additional manuals and information.



ClearSounds®
Hear how good life can be

ENGLISH

ESPAÑOL

FRANÇAIS



Manual de uso

**ClearSounds® CSC600D
Amplified Freedom Phone™
con Full ClearDigital Power™**

ÍNDICE

ANTES DE SU UTILIZACIÓN

- pág. 4 Felicitaciones
- pág. 4-6 Medidas de seguridad importantes
- pág. 7-8 Ubicación de los dispositivos de control
- pág. 9-10 Descripción de las teclas
- pág. 10-13 Procedimiento de instalación

NAVEGACIÓN POR EL MENÚ

- pág. 14 Mapa de menús

FUNCIONES TELEFÓNICAS BÁSICAS

- pág. 15-16 Amplificación
- pág. 16-17 Configuración del timbrado
- pág. 18 Luz indicadora
- pág. 18 Usuarios con prótesis auditivas e implantes cocleares
- pág. 19 Altoparlante
- pág. 19 Contestar una llamada
- pág. 20 Hacer una llamada
- pág. 20-21 Terminal de conexión de accesorios de audio y audífonos

CONFIGURACIÓN DEL TELÉFONO

- pág. 22 Modo de discado
- pág. 23 Configuración del tono de las teclas del menú
- pág. 23 Función Talking Dialing (discado audible)
- pág. 24 Función Talking Review (revisión audible)
- pág. 24-25 Discado en un solo toque
- pág. 25-28 Silenciador, rediscado, pausa y transferencia

CONFIGURACIONES DE PANTALLA

- pág. 28 Idiomas
- pág. 29 Configurar el contraste
- pág. 30 Configurar fecha y hora
- pág. 30-31 Descripción de la pantalla de cristal líquido
- pág. 32 Revisar los mensajes del correo de voz

IDENTIFICADOR DE LLAMADAS (CID)

- pág. 32 Información general
- pág. 33 Recibir y guardar registros del identificador de llamadas
- pág. 33-34 Identificación auditiva de llamadas
- pág. 34 Uso del identificador de llamadas con llamadas en espera
- pág. 34-35 Revisar el identificador de llamadas
- pág. 35 Hacer llamadas desde el identificador de llamadas
- pág. 35 Borrar el identificador de llamadas
- pág. 35 Guardar el identificador de llamadas

DIRECTORIO TELEFÓNICO

- pág. 36 Información general
- pág. 37 Agregar entradas al directorio telefónico
- pág. 38 Ver entradas del directorio telefónico
- pág. 38 Discar un número del directorio telefónico
- pág. 38 Borrar y editar entradas del directorio telefónico
- pág. 39 Configuración de VIP

GUÍA DE IDENTIFICACIÓN Y RESOLUCIÓN DE PROBLEMAS

ESPECIFICACIONES TÉCNICAS

CUMPLIMIENTO REGLAMENTARIO

Información importante de la FCC para los usuarios

INDUSTRY CANADA

PÓLIZA DE GARANTÍA

ANTES DE SU UTILIZACIÓN

Felicitaciones por la compra de su teléfono CSC600D de ClearSounds Communications®. Lea atentamente este manual de uso para lograr el mejor rendimiento de su nuevo teléfono. Este teléfono está diseñado para personas con pérdida auditiva leve a grave. Mantenga este manual cerca del teléfono para una consulta rápida.

En nuestro sitio web www.clearsounds.com, usted podrá registrar su producto, descargar manuales complementarios y encontrar consejos para la identificación y resolución de problemas.

Guarde su comprobante de compra para demostrar la fecha en que adquirió el aparato en caso de que requiera el servicio previsto en la garantía. El número de serie de este producto está ubicado en la parte inferior de la base y tiene el formato: CSC600D_BLK_XXX000XXX00.

Servicio de garantía –Este producto está diseñado para ofrecer años de servicio de calidad. No obstante, si hubiera un desperfecto y no sirvieran las recomendaciones para solución de problemas de las páginas 39-40, siga el procedimiento de la garantía, que aparece en las páginas 44-45.

MEDIDAS DE SEGURIDAD IMPORTANTES

Lea y entienda el contenido de esta guía de instalación y manual de uso. Al utilizar el teléfono, siempre tome las precauciones de seguridad mínimas, como las que se indican a continuación, para reducir el riesgo de incendio, descargas eléctricas y lesiones personales.

ADVERTENCIA: El teléfono CSC600D puede amplificar el volumen del sonido. Es importante que todos los posibles usuarios conozcan cómo manejar este aparato correctamente. Se recomienda poner el volumen del teléfono en el nivel mínimo (Low) mientras el aparato no esté en uso y advertir a los demás usuarios que un nivel inadecuado de volumen podría provocar lesiones auditivas.

ADVERTENCIA: Use sólo la fuente de alimentación indicada en el manual de uso.

ADVERTENCIA: Para evitar posibles descargas eléctricas, no utilice el aparato cerca de agua (por ejemplo, en las proximidades de una tina

de baño, lavatorio, lavadero o tina de lavar ropa, en un sótano con humedad o cerca de una piscina), al bañarse en tina o ducha o cuando su cuerpo esté mojado. Si el teléfono cae dentro del agua, no trate de recuperarlo mientras no haya desconectado el adaptador de CA del tomacorriente y el cable de la línea de la roseta telefónica. No vuelva a conectar el teléfono mientras no se haya secado por completo.

ADVERTENCIA: Trate de no utilizar el teléfono durante tormentas eléctricas. Existe la remota posibilidad de que algún rayo o relámpago provoque una descarga eléctrica. Si hay tormenta eléctrica en la zona donde usted se encuentra, entonces existe la probabilidad de que se produzca una descarga eléctrica.

ADVERTENCIA: No utilice el teléfono si sospecha que hay un escape de gas en el área donde usted se encuentra. Los contactos eléctricos del teléfono podrían generar una chispa que, a su vez, podría hacer arder alguna concentración fuerte del gas de escape.

ADVERTENCIA: Al limpiar, desenchufe primero el teléfono y luego use un paño húmedo para limpiar. No aplique al teléfono limpiadores líquidos o en aerosol.

ADVERTENCIA: Jamás coloque ningún teléfono cerca de un aparato de calefacción descubierto o una rejilla de calefacción.

ADVERTENCIA: Ocasionalmente los cables eléctricos pueden recibir sobrecargas de tensión repentinas, por lo que se recomienda utilizar un estabilizador de tensión (protector de picos) con los aparatos eléctricos que se enchufan en un tomacorriente. El estabilizador de tensión impedirá que las sobrecargas eléctricas dañen el teléfono. Los estabilizadores de tensión son dispositivos sencillos que pueden conseguirse en cualquier ferretería.

ADVERTENCIA: No sobrecargue el tomacorriente de pared o los cables de extensión, pues ello aumenta las probabilidades de una descarga eléctrica.

ADVERTENCIA: No inserte nunca un objeto por las ranuras del teléfono. Podría entrar en contacto con puntos de tensión peligrosos o causar cortocircuitos en algunas piezas, lo cual generaría un riesgo de incendio o descarga eléctrica.

ADVERTENCIA: No cubra las ranuras ni las aberturas de la unidad, ya que son necesarias para la ventilación y la protección contra el recalentamiento.

ADVERTENCIA: Deje de usar el teléfono si éste se cae o si se daña.

ADVERTENCIA: El volumen de timbrado es muy alto y puede dañar su audición. Nunca ponga el oído cerca de donde suena el timbrado.

ADVERTENCIA: Preste atención a la polaridad de las baterías e inserte las baterías recargables según los símbolos de polaridad. Use sólo baterías identificadas como aceptables y nunca use baterías alcalinas ya que pueden causar lesiones personales o dañar la unidad.

Compatibilidad con prótesis auditivas

Este teléfono satisface las normas de la FCC acerca de compatibilidad con prótesis auditivas.

IMPORTANTE: SU FACTURA O RECIBO ES PARTE DE LA GARANTÍA Y DEBERÁ CONSERVARSE Y PRESENTARSE EN CASO DE UN RECLAMO EFECTUADO EN TÉRMINOS DE LA GARANTÍA.

GUARDE ESTAS INSTRUCCIONES

UBICACIÓN DE LOS DISPOSITIVOS DE CONTROL

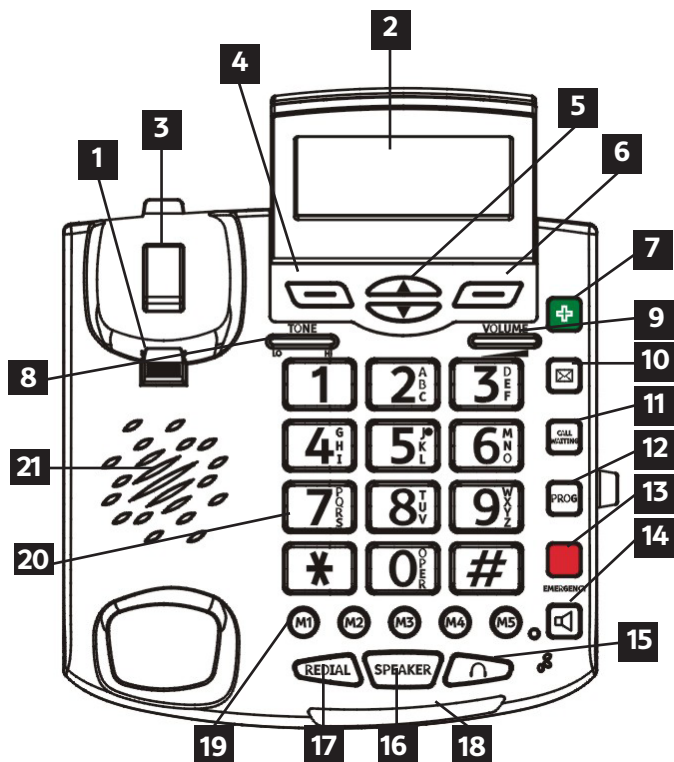

- | | |
|---|---|
| 01. Lengüeta del mango del auricular | 12. Tecla de programa |
| 02. Pantalla amplia de cristal líquido/
Pantalla del identificador de llamadas | 13. Tecla de discado de emergencia en un solo toque |
| 03. Interruptor de llamada | 14. Tecla de activación de la amplificación |
| 04. Tecla blanda de avance a la izquierda | 15. Tecla de modo manos libres |
| 05. Avance hacia arriba/hacia abajo | 16. Tecla de altoparlante |
| 06. Tecla blanda de avance a la derecha | 17. Tecla de rediscado |
| 07. Tecla de discado de emergencia en un solo toque | 18. Luz indicadora de mensaje en espera / llamada nueva |
| 08. Control de sonido del auricular | 19. Teclas de discado en un solo toque (M1-M5) |
| 09. Control del volumen del auricular | 20. Teclado luminoso |
| 10. Tecla de correo de voz | 21. Parlante |
| 11. Tecla de llamada en espera | |

UBICACIÓN DE LOS DISPOSITIVOS DE CONTROL (continuación)

PARTE POSTERIOR

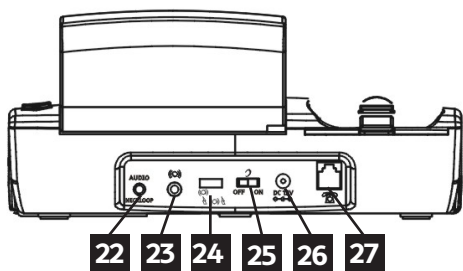

VISTA INFERIOR

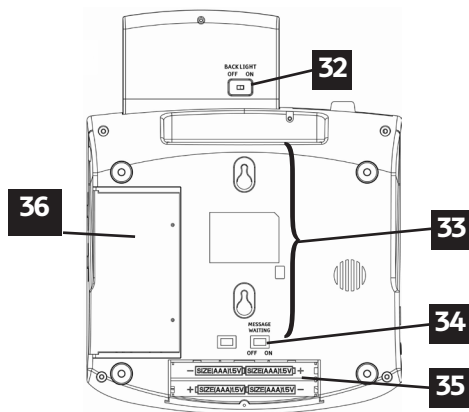

LADO IZQUIERDO

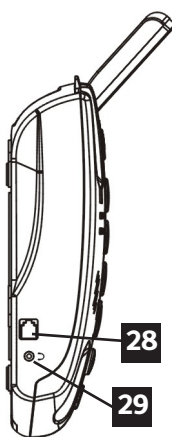

LADO DERECHO

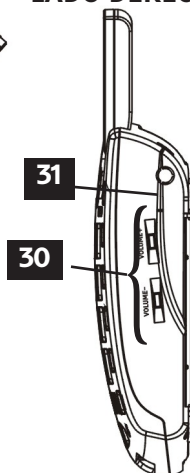

PARTE POSTERIOR DE LA BASE

- 22. Audífono (3,5mm) / Adaptador de audio
- 23. Puerto para ClearSounds Bed Shaker (optativo)
- 24. Vibrador/Selección de timbrado con luz intermitente
- 25. Selector de activación/desactivación (ON/OFF) del bloqueo de reposición de amplificación
- 26. Terminal de conexión del adaptador de CA
- 27. Conexión para cable de línea telefónica

LADO IZQUIERDO

- 28. Terminal de conexión del cable del auricular
- 29. Auricular telefónico (2,5mm)/ Adaptador de audio

LADO DERECHO

- 30. Altoparlante y timbrado
Controles de volumen
- 31. Tarjeta de memoria (anotar los nombres/números de discado en un solo toque)

PARTE INFERIOR DE LA BASE

- 32. Selector de encendido/apagado (ON/OFF) de luz de fondo
- 33. Ranuras con forma de ojo de cerradura para montaje en pared
- 34. Selector de mensaje en espera activado/desactivado (On/Off)
- 35. Compartimento para baterías
- 36. Tarjeta de memoria

DESCRIPCIÓN DE TECLAS



Realizar/contestar una llamada
Activa el altoparlante si se presiona durante una llamada, como se describe en la página 19



Ingresar la lista de rediscado, como se describe en la página 26. Insertar una pausa al usar la función de discado previo o al guardar un número en una tecla de discado en un solo toque, como se describe en la página 24



Resaltar o desplazarse por las listas y opciones del menú Ingresar a la lista del Identificador de llamadas (CID), como se describe en la página 34



Teclas blandas –Dos teclas blandas se utilizan para seleccionar funciones que se muestran directamente sobre cada una de dichas teclas blandas (en la línea inferior de la pantalla). Las funciones que se muestran sobre la tecla blanda cambiará a medida que usted se desplace por el menú



Presione para añadir un nivel adicional de amplificación y tono

Estas tres teclas se usan como teclas de discado en un solo toque:



Tecla de discado de emergencia en un solo toque



Tecla del correo de voz



Tecla de discado de emergencia en un solo toque

EMERGENCY

DESCRIPCIÓN DE LAS TECLAS (continuación)



Para guardar números, como se describe en la página 24



Para finalizar una llamada y volver a establecer el tono de discado o para pasar a otra llamada si usa la función de llamada en espera, como se describe en las páginas 28 y 34



Teclas de discado en un solo toque –Almacene hasta 5 números para discado rápido en un solo toque, como se describe en la página 24



Para ajustar el volumen de timbrado y del altoparlante

PROCEDIMIENTO DE INSTALACIÓN

Es fácil instalar su teléfono **ClearSounds® CSC600D Amplified Freedom Phone con Full ClearDigital Power**. Procedimiento básico para configurar el teléfono al utilizarlo por primera vez:

1. Confronte con la lista de piezas
2. Preseleccione las funciones auxiliares:
 - a. **AMPLIFICACIÓN:** Activación/desactivación de bloqueo de amplificación
 - b. **TIMBRADO:** Luz intermitente y vibrador / Sólo vibrador / Sólo luz intermitente
3. Instalación

Si tuviera alguna pregunta sobre su teléfono después de leer este manual, comuníquese con el Departamento de Servicio al Cliente de ClearSounds®, llamando al 1-800-965-9043.

1. LISTA DE VERIFICACIÓN DE PIEZAS

Verifique el contenido de la caja -El CSC600D debe contener:

Base del teléfono



Auricular



Cables telefónicos



Adaptador de CA



Manual de uso



Placa adaptadora para
montaje de pared

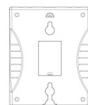

2. PRESELECCIONA LAS FUNCIONES AUXILIARES: Si planea montar su teléfono en la pared, posiblemente desee configurar el selector de bloqueo de reposición de amplificación (página 16) y el selector de timbrado (página 18).

3. INSTALACIÓN DEL TELÉFONO

El teléfono debe estar ubicado en un área en que sea fácil ver la pantalla y el indicador visual de timbrado. Elija un área cerca de una roseta telefónica (RJ11C) y de un tomacorriente. El teléfono podrá colocarse en un estante o mesa o podrá instalarse sobre una pared. Para evitar posible interferencia, el teléfono no debe estar ubicado cerca de equipos electrónicos, como computadoras personales, televisores y hornos de microondas.

Comience quitando la lengüeta protectora de plástico transparente del identificador de llamadas ya que sólo cumple una función de demostración y de protección de la pantalla del identificador de llamadas durante el transporte de envío.

Nota: Puede colocar (4) baterías alcalinas tamaño AAA (opcional) para suministrar energía de respaldo a la pantalla del identificador de llamadas, directorio telefónico y teclas de discado en un solo toque.

Para instalarlas:

1. Asegúrese de que el adaptador de CA y el cable telefónico estén desconectados.
2. Abra la tapa del compartimento de las baterías ubicado en la parte de abajo del teléfono desatornillándola y sacándola del teléfono (se suministra destornillador).
3. Coloque dentro del compartimento, en el sentido correcto, 4 baterías alcalinas tamaño AAA (no vienen con el aparato). Asegúrese de respetar la polaridad de las baterías impresa en el compartimento.
4. Coloque nuevamente la tapa en el compartimento y asegúrela con ayuda del destornillador.

Montaje en escritorio / mesa

1. Conecte un extremo del cable telefónico de 6 pies en el terminal para línea telefónica de la parte posterior y conecte el otro extremo a una roseta telefónica modular.
2. Enchufe el adaptador de CA en el terminal en la parte posterior de la base y luego enchúfelo a un tomacorriente estándar o estabilizador de tensión.

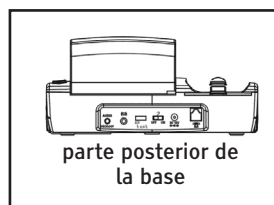

NOTA: El teléfono requiere el adaptador para funcionar correctamente.

Instalación en pared

1. Deslice hacia afuera la lengüeta del mango del auricular e invierta su posición (gírela 180 grados). Deslícela para ponerla nuevamente en su posición de modo que el gancho señale hacia arriba (**vea el diagrama 6**). Así se evitará que el auricular se descuelgue del aparato cuando éste se encuentre instalado en la pared.
2. Enchufe el adaptador de CA en el terminal en la parte posterior del teléfono. Espere a que el teléfono esté completamente configurado antes de enchufar el adaptador de CA en el tomacorriente eléctrico o estabilizador de tensión. **NOTA:** El teléfono requiere el adaptador para funcionar correctamente.

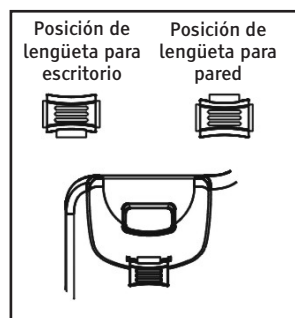

3. Instale dos tornillos autorroscantes (no se incluyen) con una separación de 86,5 mm entre sí y en línea horizontal.
4. Conecte un extremo del cable telefónico de 8 pulgadas en el terminal para línea telefónica de la parte posterior de la base y conecte el otro extremo a una roseta telefónica modular.
5. Sostenga el teléfono a un nivel un poco más alto que los tornillos de montaje de la roseta de pared, empuje la base contra estos tornillos para insertarlos en las ranuras izquierda y derecha (en forma de ojo de cerradura) en la parte posterior del teléfono. Deslice lentamente la base hacia abajo hasta que quede trabada en su lugar.
6. Enchufe el adaptador de CA en el tomacorriente eléctrico.
PRECAUCIÓN: Para reducir el riesgo de lesiones personales, fuego, o daños, use sólo el adaptador suministrado.

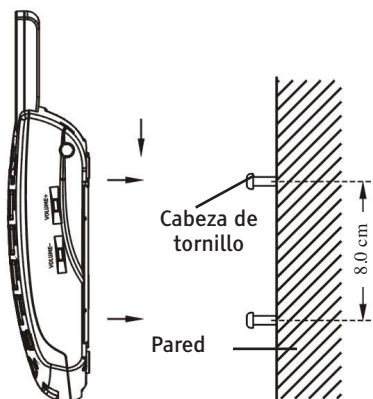

NAVEGACIÓN POR EL MENÚ

Navegación por pantalla

MAPA DE MENÚS —esto identifica la forma en que se muestra el menú para navegación

		Submenú II
Menú principal	Submenú I	
Directorio del identificador de llamadas (pág. 32)	Erase (borrar): (pág. 35)	
Set Display (Configurar pantalla) (pág. 28)	Borrar todo (pág. 35) STORE(guardar) (pág. 35 y 36) CONTRASTE DE LA PANTALLA (pág. 28) Configurar el contraste (pág. 29) Nivel 1-7 DIM: X-----x (pág. 29)	
Set Phone (Configurar teléfono) (pág. 22)	ACTIVADO o DESACTIVADO Formato de presentación de la hora (pág. 30) Reloj de 12 horas o reloj de 24 horas Formato de presentación de fecha (pág. 30) MM/DD o DD/MM Configurar timbrado (pág. 17) Llamada en espera (pág. 27) ACTIVADO o DESACTIVADO Configurar transferencia (pág. 27)	Volumen de día Volumen de noche Tono de timbrado Tono VIP Tonos de teclado (pág. 23) ACTIVADO o DESACTIVADO
Fecha y hora (pág. 30)	100ms, 110 ms, 300ms, 600ms Modo de discado (pág. 22) Tono o pulso	
Set Talk (Configurar opción audible)	Función DIALING TALKING (discado audible) (pág. 23) ACTIVADO o DESACTIVADO Función CID TALKING (identificador audible de llamadas) (pág. 33) ACTIVADO o DESACTIVADO Función REVIEW TALKING (revisión audible) (pág. 24) ACTIVADO o DESACTIVADO	

Para tener acceso a una opción del MENU (menú)

1. Para ver la lista del menú, presione la tecla blanda **Menu (menú)**.
2. Para desplazarse por las opciones del menú, presione **▲** o **▼** repetidas veces. La opción del menú que está seleccionada en ese momento aparece resaltada.
3. Una vez que la opción deseada está resaltada, presione la tecla blanda **Select (seleccionar)** o **Save (guardar)**.

Para salir de cualquier MENÚ

Si presiona la tecla blanda **Back (atrás)** o la tecla blanda **Exit (salir)** desde cualquier menú, el teléfono regresa a la pantalla anterior. Continúe presionando la tecla blanda **Back (atrás)** o **Exit (salir)** para regresar a la pantalla principal. El teléfono regresará automáticamente a la pantalla principal desde cualquier menú si no se presiona ninguna tecla en 60 segundos.

FUNCIONES TELEFÓNICAS BÁSICAS

■ Uso de la función de amplificación

Su **ClearSounds® CSC600D** está equipado con una función de amplificación especializada diseñada para ajustarse a sus necesidades. La flexibilidad en el control de la amplificación es importante cuando intenta escuchar con claridad. Asegúrese de probar todos los niveles de amplificación para determinar el mejor nivel para sus necesidades auditivas.

Puede presionar la tecla **AMP (amplificar)** para aumentar temporalmente el volumen del auricular durante una llamada. Para volver al nivel normal, vuelva a presionar la tecla. Los niveles de volumen vuelven también a lo normal cuando se cuelga el auricular en la base después de la llamada. Una vez que se presiona la tecla **AMP (amplificar)**, se agrega un nivel adicional de aumento de amplificación y tono. Durante una llamada, ajuste el control de **Volumen** y el control de **Tono** ubicados en el panel frontal del teléfono según los niveles de sus necesidades auditivas. El control de volumen proporciona hasta 30 dB de volumen antes de activar la tecla **AMP (amplificar)**. Una vez activada la tecla **AMP (amplificar)**, el teléfono ofrecerá hasta 50 dB de ajuste de amplificación y tono.

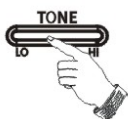

Nota: La tecla **AMP (amplificar)** controla la intensidad de volumen y la frecuencia de tonos del auricular.

Uso del selector de bloqueo de reposición de amplificación (ubicado en la parte inferior de la base) El ClearSounds® CSC600D está diseñado con funciones exclusivas para proteger a los usuarios contra la exposición a niveles de sonido peligrosos. Puede alternar entre amplificación manual y automática, y debe seleccionar la configuración que se adapte mejor a sus necesidades.

Seleccione ON – Cuando el selector de bloqueo de reposición de

amplificación  se coloca en ON, la función de amplificación estará activada cada vez que comience una llamada. El usuario no necesitará presionar la tecla **AMP (amplificación)** para cada conversación telefónica. Cuando cuelga el teléfono, la configuración de amplificación permanecerá activada.

Seleccione OFF – Cuando el selector de bloqueo de reposición de

amplificación  se coloca en OFF, la función de amplificación estará desactivada cada vez que comience una llamada. Esta funcionalidad permite utilizar el teléfono a las personas que no requieren amplificación. Cada vez que comience una llamada, el usuario deberá presionar la tecla **AMP (amplificar)** para conseguir el nivel adicional de amplificación y control de tonos. Cuando se cuelgue el auricular, la tecla **AMP (amplificar)** volverá a reposicionarse en OFF (desactivado).

Importante: Puede activar y desactivar manualmente la función de amplificación durante una conversación con tan solo presionar la tecla **AMP (amplificar)**.

NOTA: Su ClearSounds® CSC600D viene programado de fábrica en la posición OFF (desactivado). Si quiere anular la programación de fábrica, simplemente cambie la selección en la parte inferior del teléfono a ON (activado).

■ Configuración del timbrado

Puede ajustar el volumen de timbrado de su teléfono a un máximo de +95 dB. Hay 2 métodos para configurar esta función.

Método 1 (sólo volumen):

Ajustando el volumen en el costado derecho del teléfono

En el modo de espera, puede ajustar el volumen de timbrado usando el control de volumen **VOLUME-** o **VOLUME+** ubicado en el costado derecho del teléfono. La pantalla mostrará el nivel actual. Por ejemplo: **Timbrado BAJO**. Oirá también el timbrado en cada nivel que seleccione.

Método 2 (volumen y funciones personalizadas):

Usando el menú

Puede seleccionar su propio tono de timbrado y ajustar el volumen de día y de noche. Puede también poner el volumen en "OFF" (apagado) a fin de apagar el timbrado. "Volumen de día" es de 6 a.m. a 10 p.m. y "Volumen de noche" es de 10 p.m. a 6 a.m.

1. Presione la tecla blanda **Menu (menú)** para ver la lista del menú principal.
2. Presione **▼** para avanzar hasta **Set Phone (configurar teléfono)** y luego presione la tecla blanda **Select (seleccionar)**.
3. Presione la tecla blanda **Select (seleccionar)** para acceder a **Set Ring (configurar timbrado)**. En pantalla aparece **Day volume (volumen de día)**: Presione la tecla blanda **Change (cambiar)** repetidas veces para seleccionar entre Low (bajo), Medium (medio), High (alto) y Off (desactivado). Cada vez que presione la tecla blanda **Change (cambiar)**, el teléfono sonará con el volumen seleccionado. Presione la tecla blanda **Save (guardar)** para confirmar y volver al menú anterior o presione **▼** para confirmar y pasar a la siguiente selección.
4. Presione **▼** para configurar el **Night volume (volumen de noche)**. Use el mismo método que para el volumen de día. Presione **▼** para seleccionar el tono de timbrado.
5. Presione la tecla blanda **Change (cambiar)** para seleccionar el **Ringer Tone (tono de timbrado)** que desee. Presione la tecla blanda **Change (cambiar)** repetidas veces para seleccionar entre Standard, Wilhelm Tel, Small world, Prelude, Love is blue, Ashita, NO4, NO5, NO1, NO2, Fuga. Cada vez que presione la tecla blanda **Change (cambiar)**, el teléfono sonará con el tono de timbrado seleccionado. Presione la tecla blanda **Save (guardar)** o presione **▼** para configurar el tono VIP.
6. Si usted configura el tono **VIP (Very Important Person, persona muy importante)**, cuando se reciba una llamada y el número de la persona que llama ya se haya guardado en el directorio telefónico, el teléfono sonará con el tono VIP seleccionado. Use el mismo método que para configurar el tono de timbrado. Presione la tecla blanda **Save (guardar)** o presione **▼** para configurar el tono del teclado. **(Puede encontrar información adicional en la página 39).**

Nota: También puede ajustar el volumen de timbrado cuando recibe una llamada entrante. Presione **VOLUME-** o **VOLUME+** en el costado derecho del teléfono para subir o bajar el volumen mientras suena el teléfono.

Nota: Si configura el volumen en "OFF" (apagado), cuando ingresa una llamada, sólo aparece la información **New Call (nueva llamada)** en la pantalla de cristal líquido y el teléfono no sonará.

Otras opciones de alerta de timbrado: Luz intermitente y vibrador / Sólo vibrador / Sólo luz intermitente (ubicadas en la parte posterior de la base)

El teléfono ofrece varias opciones para indicar que está entrando una llamada. El timbre con volumen regulable, así como la luz intermitente y el vibrador despertador opcional o cualquier combinación de éstos le permiten adaptar el teléfono a sus necesidades.

El teléfono viene provisto de un dispositivo que emite una luz intermitente muy brillante al timbrar el teléfono. Si ha seleccionado que la luz estroboscópica esté activada, ésta se activará en todos los niveles de volumen.

Su teléfono está equipado con un terminal vibrador de 3,5 mm para un vibrador despertador (de venta por separado) para alertarle cuando el teléfono está sonando. Simplemente enchúfelo en el terminal del vibrador y colóquelo entre el colchón superior y el colchón de base, o bajo el almohadón de una silla. El vibrador se sacudirá con cada timbrada del teléfono.

NOTA: El ClearSounds® CSC600D viene programado de fábrica en la posición de luz intermitente y vibrador activados. Si quiere anular la programación de fábrica, simplemente cambie la selección en la parte posterior del teléfono.

■ Uso del indicador visual

El indicador visual parpadeante de color rojo ubicado en la base se activará para alertarle de llamadas nuevas recibidas o si tiene un mensaje en el correo de voz esperando de su proveedor de servicio. Para desactivar esta función, consulte la página 32.

■ Uso de su teléfono con prótesis auditivas e implantes cocleares

Su teléfono puede utilizarse con prótesis auditivas e implantes cocleares provistos de bobina telefónica (bobina T). Ponga el selector T de la prótesis auditiva en la posición T. Asegúrese de sostener el auricular cerca de la prótesis auditiva.

■ Uso del altoparlante

Para un rendimiento óptimo del altoparlante, evite lo siguiente:

- Zonas con ruido de fondo (el micrófono podría captar estos sonidos y evitar que el altoparlante pase a modo de recepción una vez que usted termine de hablar).
- Superficies afectadas por vibración.
- Áreas abovedadas, como en un rincón, bajo armarios, o junto a un gabinete, que puedan generar un efecto de eco.

Para contestar o realizar una llamada usando el altoparlante, presione la tecla **Speaker (altoparlante)** en la base.

■ Contestar una llamada

NOTA: Asegúrese de que el selector de timbrado esté configurado en HI (alto), MED (medio) o LO (bajo), o el teléfono no sonará. Si ha seleccionado que la luz intermitente esté activada, ésta se activará en todas las configuraciones.

Uso del auricular

1. Para contestar una llamada, levante el auricular y hable.
2. De ser necesario, regule el volumen y el tono.
3. Para terminar la llamada, vuelva a colocar el auricular en la base.

Uso del altoparlante

1. Para contestar una llamada, presione la tecla **Speaker (altoparlante)** de la base.
2. Ajuste el volumen usando el control de volumen VOLUME- o VOLUME+ ubicado en el costado derecho del teléfono.
3. Para terminar la llamada, presione nuevamente la tecla **Speaker (altoparlante)** de la base.



Uso de un audífono o adaptador de audio (ver página 21)

Realizar una llamada

Uso del auricular

1. Para hacer una llamada, levante el auricular y espere escuchar un tono de discado.
2. Puede marcar un número en forma manual o presionar una de las teclas de discado en un solo toque. Si se equivoca al ingresar un número, presione la tecla blanda **Clear (borrar)** para borrarlo, o bien cuelgue y vuelva a comenzar.
3. De ser necesario, regule el volumen y el tono.
4. Cuando termine, cuelgue el auricular.

Uso del altoparlante

1. Presione la tecla **Speaker (altoparlante)** de la base y espere escuchar un tono de discado.
2. Marque el número al que desea llamar. Si se equivoca al ingresar un número, presione la tecla blanda **Clear (borrar)** para borrarlo, o bien cuelgue y vuelva a comenzar.
3. Ajuste el volumen usando el control de volumen VOLUME- o VOLUME+ ubicado en el costado derecho del teléfono.
4. Cuando termine, presione la tecla **Speaker (altoparlante)** para colgar.
5. Para volver de altoparlante a uso de auricular, simplemente levante el auricular para desactivar el altoparlante. El icono  desaparecerá de la pantalla.
6. Para volver de auricular a altoparlante, simplemente presione la tecla **Speaker (altoparlante)** y cuelgue el auricular. El icono  aparecerá en la pantalla y el auricular quedará desactivado.

NOTA: También puede mantener presionada cualquier tecla de discado en un solo toque durante dos segundos y el altoparlante se activará y discará automáticamente el número programado.



Uso de terminales para audífono/adaptador de audio y teléfono

Su teléfono viene provisto de terminales de conexión para accesorios de audio y audífonos telefónicos que lo convierten en un aparato totalmente versátil y multifuncional. Ambos terminales son amplificadas, lo que le permite ajustar el tono y el volumen. Estos terminales son compatibles con una gran variedad de accesorios opcionales, como adaptadores para auxiliares auditivos, audífonos de casco, intracanal o retroauriculares, accesorios para teléfono celular y adaptadores para implantes cocleares* (no incluidos).

***Precaución:** Consulte con el fabricante del implante antes de conectar un cable en el procesador de su implante coclear.

Terminal para audífono/adaptador de audio - el terminal para audífono/adaptador de audio de 3,5 mm le permite escuchar por el dispositivo mientras habla por el auricular o el altoparlante. Este terminal está ubicado en la parte posterior de la base.

Terminal de conexión de audífonos telefónicos - el terminal telefónico de 2,5mm puede usarse para conectar diversos auriculares de modo manos libres. Al usar este terminal, puede escuchar y hablar a través de sus auriculares en modo manos libres. Este terminal está ubicado en el costado izquierdo de la base. **NOTA:** Cuando se conecta un dispositivo de audio de 2,5 mm, la señal de audio al auricular y altoparlante se transferirá al dispositivo de audio. No habrá salida de audio en el auricular ni altoparlante.

1. Conecte el adaptador de audio, los audífonos, el auricular u otro accesorio en el terminal de conexión de adaptadores auditivos o en el terminal de conexión de audífonos telefónicos.
2. Si está usando el terminal de audio de 3,5 mm y desea hablar por el auricular, levante el auricular, espere escuchar un tono de discado y marque el número. Hable por el auricular y ajuste el volumen. Para terminar la llamada, vuelva a colocar el auricular en la base.
3. Si está usando el terminal de audio de 3,5 mm y desea hablar por el altoparlante, presione la tecla **Speaker (altoparlante)**, espere escuchar un tono de discado y marque el número. Hable por el altoparlante (la conversación se oirá por su equipo de audio y por el altoparlante) y ajuste el volumen. Para terminar la llamada, presione nuevamente la tecla **Speaker (altoparlante)** de la base.
4. Si está usando el terminal del audífono telefónico de 2,5 mm para una comunicación totalmente de manos libres, deje el auricular colgado. Presione la tecla **Headset (audífono)** , espere escuchar el tono de discado y marque el número. Hable por el micrófono del audífono y ajuste el volumen. Para terminar la llamada, presione la tecla **Headset (audífono)** .

Discado desde modo de espera

Puede ingresar el número que desea en modo de espera, lo que le permite verificar el número antes de marcarlo. Si tiene activada la función TALKING DIALING (discado audible), el número será anunciado cuando lo disque (ver más información en la páginas 23). Siga estos pasos:

1. Ingrese un número telefónico (de hasta 32 dígitos) y verifique que esté correcto. Si se equivoca al ingresar un número, presione la tecla **Clear (borrar)** para borrarlo.
2. Cuando el número esté correcto, levante el auricular o presione la tecla **Speaker (altoparlante)**, y el número se marcará.

Discado desde la lista del identificador de llamadas (ver página 35)

Discado desde la lista de rediscado (ver página 26)

Discado desde las teclas de discado en un solo toque M1 – M5

Presione una de las teclas de discado en un solo toque **M1 – M5** y el teléfono comenzará a discar automáticamente (ver página 25 para la programación de estas teclas).

CONFIGURACIÓN DEL TELÉFONO

Recuerde: Presione las teclas blandas **Back (atrás)** o **Exit (salir)** desde cualquier menú para regresar a la pantalla anterior. De lo contrario, el teléfono regresará automáticamente a la pantalla principal desde cualquier menú si no se presiona ninguna tecla en 60 segundos.

■ Configuración de modo de discado

Su ClearSounds® CSC600D viene programado de fábrica para servicio de discado por tonos. Si tuviera que cambiar esta configuración según el tipo de servicio telefónico que usted tenga, use **Tone (tono)** para servicio por tonos o **Pulse (pulso)** para discado giratorio. **NOTA:** Si no está seguro de qué modo de discado debe seleccionar, póngase en contacto con su proveedor local de servicio telefónico.

1. Presione la tecla blanda **Menu (menú)** para ver la lista del menú principal.
2. Presione ▼ para avanzar hasta **Set Phone (configurar teléfono)** y luego presione la tecla blanda **Select (seleccionar)**.
3. Presione ▲ o ▼ para avanzar hasta **Dialing Mode (modo de**

- discado**) y luego presione la tecla blanda **Select (seleccionar)**.
4. Presione **▲** o **▼** para elegir entre **Tone (tono)** o **Pulse (pulso)** y luego presione la tecla blanda **Save (guardar)**.

■ Configuración del tono de las teclas del menú

Su ClearSounds® CSC600D viene programado de fábrica con la opción de tonos de teclado activada. Esto se refiere a tener un tono audible cuando se navega por el menú para verificar una selección. Para cambiar esta configuración:

1. Presione la tecla blanda **Menu (menú)** para ver la lista del menú principal.
2. Presione **▼** para avanzar hasta **Set Phone (configurar teléfono)** y luego presione la tecla blanda **Select (seleccionar)**.
3. Presione la tecla blanda **Select (seleccionar)** nuevamente para seleccionar **Set Ring (configurar timbrado)**. La pantalla muestra **Day volume (volumen de día)**.
4. Presione **▲** para seleccionar **Keypad Tones (tonos de teclado)**.
5. Presione la tecla blanda **Change (cambiar)** para seleccionar entre ON (activado), OFF (desactivado) y Link to Ringer (vincular a timbrado) (Link to Ringer significa que las configuraciones del teclado serán iguales a su selección para timbrado) y luego presione la tecla blanda **Save (guardar)** para confirmar.

■ Configuración de Talking Dialing (discado audible)

Su ClearSounds® CSC600D viene programado de fábrica con el modo Talking Dialing (discado audible) activado. Esta función le permite prediscar el número al que desee llamar y oír el número anunciado al marcarlo, además de verlo en la pantalla de cristal líquido. Para cambiar esta configuración:

1. Presione la tecla blanda **Menu (menú)** para ver la lista del menú principal.
2. Presione **▲** o **▼** para avanzar hasta **Set Talk (configurar opción audible)** y luego presione la tecla blanda **Select (seleccionar)**.
3. Presione la tecla blanda **Select (seleccionar)** para acceder a **DIALING TALKING (discado audible)**.
4. Presione **▲** o **▼** para elegir entre ON/OFF y activar/desactivar la función de discado audible, y luego presione la tecla blanda **Select (seleccionar)** para confirmar.

■ **Función Talking Review (revisión audible) (identificador de llamadas, directorio y rediscado)**

Su ClearSounds® CSC600D viene programado de fábrica con el modo Talking Review (revisión audible) activado.

- Al revisar los registros del identificador de llamadas, el teléfono anunciará el número.
- Al revisar las entradas del directorio telefónico, el teléfono anunciará el número o el mensaje grabado.
- Al usar la función de rediscado, el teléfono anunciará el número o el mensaje grabado.

Para cambiar esta configuración:

1. Presione la tecla blanda **Menu (menú)** para ver la lista del menú principal.
2. Presione **▲** o **▼** para avanzar hasta **Set Talk (configurar opción audible)** y luego presione la tecla blanda **Select (seleccionar)**.
3. Presione **▲** o **▼** para avanzar hasta **REVIEW TALKING (revisión audible)** y luego presione la tecla blanda **Select (seleccionar)**.
4. Presione **▲** o **▼** para elegir entre ON/OFF y activar/desactivar la función de revisión audible, y luego presione la tecla blanda **Select (seleccionar)** para confirmar.

■ **Configuración y discado en un solo toque**

Su teléfono le permite programar 8 números de discado frecuente: **5 teclas de discado en un solo toque, 2 teclas de discado de emergencia y 1 tecla de correo de voz**. Cada tecla de discado en un solo toque puede almacenar hasta 32 dígitos. Puede insertar una pausa de 3 segundos en el discado o almacenado de memoria para acceder a servicios al cliente y de telebanca, larga distancia, tarjetas de llamada, etc. Presione la tecla **REDIAL (rediscado)** en el lugar del número en el que desea insertar la pausa y aparecerá la letra **P** en ese lugar.

Guardar números en la memoria (mientras el teléfono no esté en uso)

1. Use el teclado para ingresar el número que desea guardar. Puede usar la tecla blanda **Clear (borrar)** para editar el número.
2. Presione la tecla **PROG (programación)**. En la pantalla aparecerá **"--->?"**
3. Presione una de las teclas de discado en un solo toque. En la pantalla aparecerá **"Saved" (guardado)**.
4. Repita este paso para todas las teclas de discado en un solo toque que desee usar.

Discado de números de la memoria

1. En modo de espera, presione una de las teclas de discado en un solo toque. En pantalla aparecerá el número correspondiente. Si seleccionó el discado en un solo toque incorrecto, seleccione el discado en un solo toque correcto o presione la tecla blanda **Clear (borrar)** repetidas veces hasta que vuelva a la pantalla principal.
2. Levante el auricular o presione la tecla **Speaker (altoparlante)** y el teléfono comenzará a marcar.

NOTA: Mantenga presionada cualquier tecla de discado en un solo toque durante dos segundos y el altoparlante se activará y discará automáticamente el número programado.

NOTA: Si se asigna un número a un botón que ya tiene uno en la memoria, el número que estaba almacenado anteriormente se borrará en forma automática.

Le sugerimos que programe el número de emergencia de la policía, de bomberos, de su médico o del hospital. **NO programe el número de EMERGENCIA (911 en los Estados Unidos) en ninguna de las teclas de discado en un solo toque.**

Borrado de números de la memoria

1. Presione la tecla **Prog (programación)** en el modo de espera. En la pantalla aparecerá “--->?”.
2. Presione la tecla de discado en un solo toque que quiera borrar. En pantalla aparecerá “**Saved**” (**guardado**). Esto quiere decir que el número se ha borrado.

Configuración de silenciador

Durante una conversación, puede apagar temporalmente el micrófono del teléfono para tener una conversación privada, fuera de línea, usando la función **MUTE (silenciador)**. La persona al teléfono no puede escucharle a usted, pero usted sí puede escucharle a ella. Se puede silenciar una conversación mientras utiliza el auricular, el altoparlante o la opción de audífono en modo manos libres.

Para activar el silenciador en una conversación en cualquier momento de la llamada:

1. Presione la tecla blanda **Mute (silenciador)** una vez. Aparece “**Mute**” (**silenciador**) en la pantalla de cristal líquido.
2. Presione la tecla blanda **Unmute (desactivar silenciador)** para cancelar y volver a la conversación telefónica.

NOTA: Puede alternar entre altoparlante y auricular sin cancelar la selección de silenciador.

■ Función de rediscado

El botón **Redial (rediscado)** permite volver a marcar rápidamente el último número que se discó.

1. Levante el auricular o presione la tecla **Speaker (altoparlante)** y espere escuchar el tono de discado.
2. Presione la tecla **Redial (rediscado)**. El teléfono volverá a discar hasta 32 dígitos en forma automática.

Discado desde la lista de rediscado

1. Presione la tecla **Redial (rediscado)** en el modo de espera.
2. Presione ▲ o ▼ repetidas veces hasta encontrar el número que desee marcar. Si tiene activado el modo Talking Review (revisión audible), el número de cada registro será anunciado conforme avance por la lista de rediscado.
3. Levante el auricular o presione la tecla **Speaker (altoparlante)** para marcar.

Borrado de la lista de rediscado

1. Presione la tecla **Redial (rediscado)** en el modo de espera.
2. Mantenga presionada la tecla . En pantalla aparecerá **Empty list (lista vacía)** para indicar que se han borrado todas las entradas de la lista.

Guardar un número desde la lista de rediscado

Puede agregar un número al directorio telefónico desde su lista de rediscado:

1. Presione la tecla **Redial (rediscado)** en el modo de espera.
2. Desplácese al número deseado presionando ▲ o ▼.
3. Cuando el número aparece en la pantalla, presione de la tecla blanda **Store (guardar)**. Se le pedirá ingresar un nombre usando su teclado (en la página 36 encontrará las instrucciones para ingresar nombres usando el mapa de caracteres).
4. Presione la tecla blanda **Save (guardar)** y verá el mensaje **"Number Stored" (número guardado)**.

Nota: Si no hay números en la lista de rediscado, la pantalla mostrará el mensaje **"Empty" (vacío)**. Cuando la lista de rediscado está llena, cada vez que disque un número nuevo, el número guardado más antiguo se borrará automáticamente.

■ Función de pausa

La pantalla mostrará una opción de **Hold (pausa)** una vez que tenga establecida una llamada. Para poner una llamada en pausa:

1. Presione la tecla blanda **Hold (pausa)** una vez. La pantalla de cristal líquido mostrará "**Call on hold (llamada en pausa)**". Al colgar el auricular no se desconectará la llamada.
2. Para continuar la conversación, simplemente levante el auricular o presione la tecla blanda **Unhold (desactivar pausa)**.

■ Llamada en espera (Transferencia de llamada)

Su ClearSounds® CSC600D viene programado de fábrica con un tiempo de transferencia de 600ms. El tiempo de transferencia es el proceso de señalización que le informa al sistema telefónico cuando un teléfono está colgado o descolgado. Estados Unidos utiliza una secuencia de tiempo de 600ms. La Unión Europea usa una secuencia de 300ms. Usted puede elegir entre 100ms, 110ms, 300ms o 600ms. Para cambiar esta configuración:

1. Presione la tecla blanda **Menu (menú)** para ver la lista del menú principal.
2. Presione ▼ para avanzar hasta **Set Phone (configurar teléfono)** y luego presione la tecla blanda **Select (seleccionar)**.
3. Presione ▲ o ▼ para avanzar hasta **Set Flash (configurar transferencia de llamada)** y luego presione la tecla blanda **Select (seleccionar)**.
4. La pantalla muestra la configuración actual. Presione ▲ o ▼ para elegir entre 100ms, 110ms, 300ms, o 600ms y luego presione la tecla blanda **Select (seleccionar)** para confirmar.

Su ClearSounds® CSC600D viene programado de fábrica con la opción activada de identificador de llamadas en llamada en espera. Para cambiar esta configuración:

1. Presione la tecla blanda **Menu (menú)** para ver la lista del menú principal.
2. Presione ▼ para avanzar hasta **Set Phone (configurar teléfono)** y luego presione la tecla blanda **Select (seleccionar)**.
3. Presione ▼ para avanzar hasta **Call Waiting (llamada en espera)** y luego presione la tecla blanda **Select (seleccionar)**.
4. Presione ▲ o ▼ para elegir entre ON/OFF y activar/desactivar la función de llamada en espera, y luego presione la tecla blanda **Select (seleccionar)** para confirmar.

Si usted está suscrito al servicio de llamada en espera con su proveedor telefónico local, durante una llamada telefónica oírás un pitido que indica que otra llamada está esperando en línea.

1. Para conectar a la llamada en espera, presione la tecla **Call Waiting (llamada en espera)**, tras lo cual su primera llamada se pone en pausa.
2. Para alternar entre las dos llamadas, presione la tecla **Call Waiting (llamada en espera)**.

Nota: Si está suscrito a llamadas en espera en identificador de llamadas, recibirá información del identificador de llamadas (si está disponible) en llamadas en espera (ver página 34).

CONFIGURACIONES DE PANTALLA

Recuerde: Presione las teclas blandas **Back (atrás)** o **Exit (salir)** desde cualquier menú para regresar a la pantalla anterior. De lo contrario, el teléfono regresará automáticamente a la pantalla principal desde cualquier menú si no se presiona ninguna tecla en 60 segundos.

Configuración de idioma

El auricular puede configurarse en cuatro idiomas predefinidos: inglés, francés, español, y alemán. Cambiar de idioma hará que el menú se muestre en el nuevo idioma elegido.

1. Presione la tecla blanda **Menu (menú)** para ver la lista del menú principal.
2. Presione la tecla blanda **Select (seleccionar)** para seleccionar **Set Display (configurar pantalla)**.
3. Presione la tecla blanda **Select (seleccionar)** para seleccionar **Set Language (configurar idioma)**.
4. Se mostrarán los idiomas. Presione **▲** o **▼** para desplazarse por las opciones de idioma. Cada idioma se mostrará escrito en su traducción nativa.
5. Seleccione el idioma deseado y luego presione la tecla blanda **Select (seleccionar)**.

Para regresar al menú en inglés si no puede leer el idioma que se muestra:

1. Presione la tecla blanda **Right (derecha)**.
2. Presione la tecla blanda **Left (izquierda)**.
3. Presione la tecla blanda **Left (izquierda)**.
4. Presione **▲** o **▼** hasta encontrar **"English" (inglés)** en la lista de idiomas.
5. Presione la tecla blanda **Left (izquierda)** para guardar la configuración.

Pantalla de cristal líquido

Configuración de contraste

1. Presione la tecla blanda **Menu (menú)** para ver la lista del menú principal.
2. Presione la tecla blanda **Select (seleccionar)** para acceder a **Set Display (configurar pantalla)**.
3. Presione **▼** para avanzar hasta **Set Contrast (configurar contraste)** y luego presione la tecla blanda **Select (seleccionar)**.
4. Presione **▲** o **▼** repetidas veces para elegir entre los 8 niveles de contraste disponibles y luego presione la tecla blanda **Select (seleccionar)** para confirmar.

Cambiar a dígitos más pequeños

Si usted selecciona **ON (activado)**, cuando predisque un número y el número tenga más de 8 dígitos, éstos pasarán automáticamente a tener un tamaño más pequeño.

1. Presione la tecla blanda **Menu (menú)** para ver la lista del menú principal.
2. Presione la tecla blanda **Select (seleccionar)** para acceder a **Set Display (configurar pantalla)**.
3. Presione **▼** para avanzar hasta **Dim:X--->x** y luego presione la tecla blanda **Select (seleccionar)**.
4. Presione **▲** o **▼** para elegir entre **ON/OFF (activado/desactivado)** y luego presione la tecla blanda **Select (seleccionar)** para confirmar.

Si cuenta con el servicio de identificación de llamadas, la fecha y hora se configurarán automáticamente cuando reciba la primera llamada. Si no tiene suscripción a ningún servicio de identificación de llamadas, siga las instrucciones que aparecen a continuación. Puede cambiar el formato de presentación de la hora y la fecha de acuerdo con su preferencia.

Configuración de formato de presentación de la hora

1. Presione la tecla blanda **Menu (menú)** para ver la lista del menú principal.
2. Presione la tecla blanda **Select (seleccionar)** para acceder a **Set Display (configurar pantalla)**.
3. Presione **▲** o **▼** para avanzar hasta **Hour Format (formato de hora)** y luego presione la tecla blanda **Select (seleccionar)**.
4. Presione **▲** o **▼** para elegir entre reloj de 12 horas y reloj de 24 horas y luego presione la tecla blanda **Select (seleccionar)**.

Configuración de formato de presentación de la fecha

1. Presione la tecla blanda **Menu (menú)** para ver la lista del menú principal.
2. Presione la tecla blanda **Select (seleccionar)** para acceder a **Set Display (configurar pantalla)**.
3. Presione **▲** o **▼** para avanzar hasta **Date Format (formato de fecha)** y luego presione la tecla blanda **Select (seleccionar)**.
4. Presione **▲** o **▼** para elegir entre **MM/DD** y **DD/MM** y luego presione la tecla blanda **Select (seleccionar)**.

Configurar fecha y hora

1. Presione la tecla blanda **Menu (menú)** para ver la lista del menú principal.
2. Presione **▲** o **▼** para avanzar hasta **Date and Time (fecha y hora)** y luego presione la tecla blanda **Select (seleccionar)**.
3. Ingrese la hora actual usando el teclado numérico; use la tecla **▲** para seleccionar AM/PM y luego presione la tecla blanda **Save (guardar)**.
4. Ingrese la fecha actual usando el teclado numérico y luego presione la tecla blanda **Save (guardar)**.
5. Presione la tecla **▲** o **▼** repetidas veces para seleccionar el día de la semana correcto y luego presione la tecla blanda **Save (guardar)**.

DESCRIPCIÓN DE LA PANTALLA DE CRISTAL LÍQUIDO

Su teléfono CSC600D cuenta con una pantalla amplia de cristal líquido que muestra información útil.

La pantalla tiene una luz de fondo que se desactiva automáticamente al cabo de 15 segundos de inactividad. Puede mantener encendida permanentemente la luz de fondo de la pantalla de cristal líquido usando el selector de la parte posterior de la pantalla y seleccionando la posición ON (encendido).

En modo de espera, la pantalla de cristal líquido amplia mostrará lo siguiente:

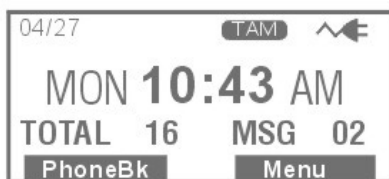

Si olvida conectar el cable de línea telefónica, aparecerá en pantalla el mensaje “No line” (no hay línea).



Cuando presione la tecla blanda **Menu (menú)**, en pantalla aparecerá el menú principal. Use la tecla ▲ o ▼ para desplazarse por el menú y seleccionar la opción deseada y luego presione la tecla blanda **Select (seleccionar)** para confirmar.



Cuando reciba una nueva llamada, en pantalla aparecerá el número telefónico y/o el nombre de quien haga la llamada (si usted está suscrito a este servicio con su proveedor telefónico local).



Muestra la cantidad total de llamadas y las llamadas nuevas a revisar. En el ejemplo, hay 16 llamadas en total, lo que incluye 12 llamadas nuevas.



Muestra la cantidad total de mensajes nuevos. En el ejemplo, hay 2 mensajes nuevos y la pantalla muestra el mensaje: **MSG 02**.



Si la persona que llama ha hecho uso de la opción de impedir que se envíen su nombre y número, en pantalla aparecerá **Blocked number (número bloqueado)**.



Este mensaje aparecerá cuando alguien llame de otro país, de un área en que la compañía telefónica no ofrezca servicios de identificación de llamados o no esté todavía ofreciendo la información sobre el número en su área.

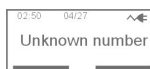

Revisar los mensajes del correo de voz

Debe suscribirse a correo de voz de su proveedor de servicios telefónicos para usar esta función.

Cuando se deje un mensaje en el correo de voz, en pantalla aparecerá "New voice mail" (nuevo mensaje en correo de voz) y el mensaje se guardará como llamada. Si tiene mensajes nuevos, escuchará un tono de discado entrecortado cuando levante el auricular. El CSC600D tiene una luz indicadora de mensajes, que parpadeará cuando tenga mensajes nuevos y seguirá parpadeando hasta que el mensaje se haya revisado. Puede utilizar el botón de correo de voz en un solo toque si ha programado su número de teléfono de acceso a correo de voz. Siga los pasos indicados por su proveedor telefónico para escuchar sus mensajes.

Si desea borrar el texto "New voice mail" (nuevo mensaje de voz) de la pantalla de cristal líquido, presione ▲ en modo de espera y luego

mantenga presionada la tecla .

Nota: Puede apagar permanentemente el indicador visual parpadeante para mensaje en espera y llamadas nuevas poniendo el indicador en la posición **OFF** (este selector está en la parte inferior del teléfono).

FUNCIONAMIENTO DEL IDENTIFICADOR DE LLAMADAS (CID)

Recuerde: Presione las teclas blandas **Back (atrás)** o **Exit (salir)** desde cualquier menú para regresar a la pantalla anterior. De lo contrario, el teléfono regresará automáticamente a la pantalla principal desde cualquier menú si no se presiona ninguna tecla en 60 segundos.

Para utilizar el identificador de llamadas, debe suscribirse al servicio de identificación de llamadas prestado por la compañía telefónica que le suministra la línea. El servicio de identificación de llamadas tiene un costo y posiblemente no exista en todas las áreas. La información ofrecida aquí se aplica sólo si usted y la persona que llama se encuentran en áreas donde se ofrece el servicio de identificación de llamadas y si las compañías telefónicas de ambos utilizan equipos compatibles.

Este teléfono muestra automáticamente el número/nombre de quien llame junto con la fecha y la hora de la llamada. Registrará hasta 30 llamadas de hasta 15 dígitos y guardará los datos en la memoria.

Recepción de registros del identificador de llamadas

Cuando recibe una llamada, la información del identificador de llamadas se transmite entre el primer y el segundo timbrado. La información del identificador de llamadas aparece en pantalla mientras suena el teléfono, lo que le da a usted la oportunidad de monitorear la información y decidir si desea o no contestar la llamada.

Guardar registros del identificador de llamadas

La memoria del identificador de llamadas guarda los datos de las 30 llamadas más recientes que se hayan recibido. Cuando se reciba la llamada 31, se borra automáticamente el registro más antiguo del identificador de llamadas (primera llamada).

Puede revisar la información guardada en cualquier momento. Las llamadas recibidas desde la última revisión aparecen como **NEW (nuevas)** en la pantalla. Las llamadas que no hayan sido revisadas, pero que hayan provenido del mismo número más de una vez, aparecen en pantalla como **REPT (repetición)**.

Configuración del identificador audible de llamadas

Su ClearSounds® CSC600D viene programado de fábrica con el modo del identificador audible de llamadas activado, y anunciará el número de quien llame entre llamados. Para cambiar esta configuración:

1. Presione la tecla blanda **Menu (menú)** para ver la lista del menú principal.
2. Presione **▲** o **▼** para avanzar hasta **Set Talk (configurar opción audible)** y luego presione la tecla blanda **Select (seleccionar)**.
3. Presione **▼** para avanzar hasta **CID TALKING (identificador audible de llamadas)** y luego presione la tecla blanda **Select (seleccionar)**.
4. Presione **▲** o **▼** para elegir entre ON/OFF y activar/desactivar la función de discado, y luego presione la tecla blanda **Select (seleccionar)** para confirmar.

Nota: Si ha guardado un número telefónico en el directorio telefónico y ha registrado el nombre correspondiente, cuando se reciba una llamada con este número, el teléfono anunciará el nombre asociado. Encontrará las instrucciones para grabar un nombre del directorio en las páginas 37 y 38.

■ Uso del identificador de llamadas con llamadas en espera

Cuando usted se suscribe al servicio del identificador de llamadas para llamadas en espera de su proveedor telefónico local, el teléfono mostrará la información del identificador de llamadas de la segunda llamada mientras esté en la primera llamada.

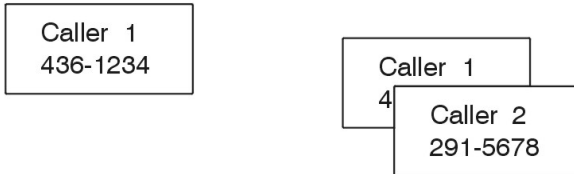

1. Cuando esté ocupado con una llamada, se emitirá un tono, y el identificador de llamadas mostrará la información de la llamada entrante.
2. Presione la tecla **Call Waiting (llamada en espera)** para poner la llamada en curso en pausa y contestar la segunda llamada.
3. Si la segunda llamada no se contesta, la información del identificador de llamadas se transferirá al diario de llamadas. La información del llamado se considera "antigua".
4. Cuando haya terminado con la segunda llamada, presione la tecla **Call Waiting (llamada en espera)** para reanudar la conversación de la primera llamada.

■ Lista del identificador de llamadas

Visualización de la lista de llamadas

A medida que se reciban y guarden las llamadas, la pantalla se actualiza para indicarle cuántas llamadas se han recibido. Los registros aparecerán en la lista en el orden en que se hayan recibido.

Para avanzar por los registros del identificador de llamadas:

1. Desde la pantalla principal, presione ▲ o ▼ para avanzar por las entradas. Presione ▼ para revisar el registro más reciente del identificador de llamadas y presione ▲ para revisar el más antiguo primero.
2. Si ha guardado el número de teléfono en su directorio telefónico, aparecerá el nombre que haya ingresado, junto con el número telefónico.
3. Si tiene activado el modo Talking Review (revisión audible), el número de cada registro del identificador de llamadas será anunciado conforme avance por las entradas.

Discado de un número desde la lista de llamadas

Presione ▲ o ▼ para encontrar el registro que desee. Si necesita cambiar el formato de discado (7 dígitos, 10 dígitos u 11 dígitos), presione simplemente la tecla * hasta que vea el formato del número que desee marcar. Por ejemplo, si el número original en la lista del identificador de llamadas era 800-965-9043, presione la tecla * repetidas veces para cambiarlo a 1-800-965-9043 o 965-9043. Levante el auricular o presione la tecla Speaker (altoparlante) para marcar ese número.

Borrado de un registro de la lista de llamadas

1. Presione ▲ o ▼ para encontrar el registro que desee.
2. Presione la tecla blanda **Options (opciones)**, elija **Erase (borrar)** y presione la tecla blanda **Select (seleccionar)**. En pantalla aparecerá "Caller Entry Erased" (entrada de llamada borrada).
3. Siga seleccionando registros para borrar o presione la tecla blanda **Exit (salir)** para volver a la pantalla principal.

Borrado de todos los registros de la lista de llamadas

1. Presione ▲ o ▼ para encontrar cualquier registro.
2. Presione la tecla blanda **Options (opciones)** y presione ▼ para avanzar hasta **Erase all (borrar todo)** y presione la tecla blanda **Select (seleccionar)**.
3. En pantalla aparecerá "Erase all?" (¿borrar todos?). Presione **Yes (sí)** para confirmar o **No** para cancelar. En pantalla aparecerá "Caller Entries Erased" (entradas de llamadas borradas).

Guardar registros de la lista de llamadas

1. Use ▲ o ▼ para encontrar el registro.
2. Presione la tecla blanda **Options (opciones)** y use ▼ para avanzar hasta **Store (guardar)** y presione la tecla blanda **Select (seleccionar)**.
3. **Name: (nombre)** aparecerá con el nombre de quien esté llamando. Presione la tecla blanda **Clear (borrar)** para borrar y vuelva a teclear el nombre usando el teclado de discado (ver página 36) o la tecla blanda **Save (guardar)** para guardar el nombre tal como aparezca.
4. En pantalla aparece "**Record Voice (grabar voz)**". Presione la tecla blanda **Yes (sí)** para confirmar o la tecla blanda **No** para cancelar. Si presiona **Yes (sí)**, puede comenzar a grabar el nombre de esta entrada (hasta 6 segundos). También puede presionar la tecla blanda **End (terminar)** para confirmar y terminar la grabación. Se reproducirá de inmediato su grabación para que la confirme. Aparecerá **Number Stored (número guardado)**.

FUNCIONAMIENTO DEL DIRECTORIO TELEFÓNICO

Recuerde: Presione las teclas blandas **Back (atrás)** o **Exit (salir)** desde cualquier menú para regresar a la pantalla anterior. De lo contrario, el teléfono regresará automáticamente a la pantalla principal desde cualquier menú si no se presiona ninguna tecla en 60 segundos.

El directorio telefónico incorporado le permite guardar números de uso frecuente para poder hacer una llamada fácilmente sin tener que recordar ni ingresar el número telefónico. Puede guardar hasta 39 números en el directorio telefónico.

Mapa de caracteres

Para ingresar un carácter alfanumérico específico, presione una o más veces la tecla para el carácter que desea ingresar, de acuerdo con la siguiente tabla: una vez para el primer carácter, dos veces para el segundo y así sucesivamente.

Tecla	Caracteres en el orden en que aparecen				
0	0				
1	(espacio)	—	*	,	1
2	Aa	Bb	Cc	(2
3	Dd	Ee	Ff)	3
4	Gg	Hh	Ii	#	4
5	Jj	Kk	Ll	/	5
6	Mm	Nn	Oo	'	6
7	Pp	Qq	Rr	Ss	7
8	Tt	Uu	Vv	?	8
9	Ww	Xx	Yy	Zz	9

Aclaración:

- Si desea cambiar entre letras mayúsculas y minúsculas mientras ingresa letras, presione la tecla *.
- Cuando ingrese la misma letra dos veces o una letra diferente de la misma tecla, espere unos segundos a que el cursor se mueva automáticamente y seleccione entonces la siguiente letra.

■ Agregar entradas al directorio telefónico

Método 1: Uso del menú del directorio

1. Presione la tecla blanda **PhoneBk (directorio telefónico)** para ingresar al directorio telefónico.
2. Presione la tecla blanda **Select (seleccionar)** para elegir (**add New Name (añadir nombre nuevo)**).
3. La pantalla muestra **"Name:" (nombre:)**. Ingrese el nombre que desea usar y luego presione la tecla blanda **Save (guardar)** para confirmar. La pantalla muestra **"Number:" (número)**. Ingrese el número que desee (hasta 24 dígitos) y luego presione la tecla blanda **Save (guardar)**.
4. En pantalla aparece **"Record Voice" (grabar voz)**. Presione la tecla blanda **Yes (sí)** para confirmar o la tecla blanda **No** para cancelar. Si presiona **Yes (sí)**, puede comenzar a grabar el nombre de esta entrada (hasta 6 segundos). También puede presionar la tecla blanda **End (terminar)** para confirmar y terminar la grabación. Se reproducirá de inmediato su grabación para que la confirme.
5. Repita si fuera necesario.

Nota: Si se equivoca al ingresar un nombre o un número, use la tecla blanda **Clear (borrar)** para corregirlo. Cada vez que presiona esta tecla se borra el último dígito.

Nota: Si graba un mensaje de voz para una entrada, aparecerá el icono  delante del nombre de la entrada.

Método 2: en modo de espera

1. Ingrese un número de teléfono mientras esté en el modo de espera y luego presione la tecla blanda **Store (guardar)**.
2. Siga los pasos 3 a 5 como se muestra en el **Método 1**.

Visualización de las entradas del directorio telefónico

1. Presione la tecla blanda **PhoneBk (directorio telefónico)** para ingresar al directorio telefónico.
2. Presione ▲ o ▼ repetidas veces hasta que quede resaltada la entrada que busca.
3. Presione la tecla blanda **View (ver)** para ver los detalles.
Nota: Si ha activado la función de **Talking Review (revisión audible)**, cada vez que presione ▲ o ▼ , el sistema anunciará el número o el nombre de la entrada resaltada.

Discado de un número desde el directorio telefónico

Busque el número que quiera discar (consulte **Visualización de las entradas del directorio telefónico**, más atrás en este manual), levante el auricular o presione la tecla **Speaker (altoparlante)** para marcar.

Uso de las opciones del directorio telefónico

1. Presione la tecla blanda **PhoneBk (directorio telefónico)** para ingresar al directorio telefónico.
2. Presione ▲ o ▼ repetidas veces hasta que esté resaltada la entrada deseada, y luego presione la tecla blanda **View (ver)** para ver los detalles.
3. Presione la tecla blanda **Options (opciones)** y presione ▲ o ▼ para seleccionar la opción deseada:
 - **Play Voice (reproducir mensaje de voz):** le permite reproducir el mensaje de voz de la entrada seleccionada. Si ha grabado un nombre para esta entrada, el teléfono anunciará el nombre. De lo contrario, anunciará el número.
 - **Record Voice (grabar voz):** le permite grabar el nombre de la entrada seleccionada.
 - **Erase Voice (borrar voz):** le permite borrar el nombre que haya grabado para la entrada seleccionada.
 - **Edit (editar):** le permite editar la entrada seleccionada
 - **Erase (borrar):** le permite borrar la entrada seleccionada

Nota: Después de editar el nombre, debe presionar la tecla ▼ para editar el número.

■ Configuración de VIP

Esta función permite asignarle una melodía específica a todos los contactos que tenga en el directorio telefónico. Puede elegir entre once tonos de timbrado distintos. **NOTA:** Esta función está disponible ÚNICAMENTE si usted se ha suscrito al servicio del identificador de llamadas, la información telefónica se ha guardado en el directorio telefónico y el timbrado está encendido.

1. Presione la tecla blanda **Menu (menú)** para ver la lista del menú principal.
2. Presione ▼ para avanzar hasta **Set Phone (configurar teléfono)** y luego presione la tecla blanda **Select (seleccionar)**.
3. Presione la tecla blanda **Select (seleccionar)** nuevamente para acceder a **Set Ring (configurar timbrado)**. La pantalla muestra **Day volume (volumen de día)**.
4. Presione ▼ para avanzar hasta **VIP tone (tono VIP)**.
5. Presione la tecla blanda **Change (cambiar)** para seleccionar el tono de timbrado que desee (Standard, Wilhelm Tel, Small world, Prelude, Love is blue, Ashita, NO4, NO5, NO1, NO2, Fuga). Cada vez que presione la tecla blanda **Change (cambiar)**, el teléfono sonará con el tono de timbrado seleccionado.
6. Presione la tecla blanda **Save (guardar)** para confirmar.

DETECCIÓN Y SOLUCIÓN DE PROBLEMAS

No hay tono de discado

1. Asegúrese de que todas las conexiones de cables del teléfono y el adaptador de CA estén bien conectados al teléfono, roseta de pared y tomacorriente.
2. Asegúrese de que el modo de discado sea el correcto: por tonos o por pulsos.
3. Conecte otro aparato en la roseta telefónica de la pared a fin de asegurarse si la línea telefónica está funcionando correctamente.

No hay timbrado

1. Asegúrese de que el timbrado no esté apagado (páginas 16 y 17).
2. Verifique el nivel del volumen de timbrado (páginas 16 y 17).
3. Verifique que el adaptador de CA esté bien conectado al tomacorriente de CA y al teléfono.
4. Posiblemente la línea tenga muchos dispositivos conectados a su línea. Desconecte algunos.

La luz indicadora de llamadas o el vibrador despertador no funcionan

1. Asegúrese de haber activado la luz indicadora o el vibrador (página 18).
2. Verifique que el vibrador despertador esté conectado en el terminal de conexión correcto del teléfono.
3. Verifique que el vibrador despertador esté bien conectado.

No hay amplificación.

1. Verifique si se ha subido el volumen (páginas 15 y 16).
2. Se necesita un adaptador de CA; asegúrese de que el adaptador de CA esté conectado a la pared y al terminal correspondiente del teléfono.

Volumen bajo de auricular o altoparlante

1. Verifique la configuración de volumen del receptor o del altoparlante (páginas 15 y 16 o 19 y 20).

La otra persona no me escucha

1. Verifique que todas las conexiones del cable telefónico estén bien enchufadas al teléfono y a la roseta de la pared.

Ruido, estática o interferencia al momento de utilizar el teléfono

1. Es posible que se requiera instalar un filtro en las casas que cuenten con línea DSL o que estén en cerca de torres de radiodifusión.
2. Asegúrese de que el adaptador de CA no esté enchufado al tomacorriente de pared con otros artefactos.
3. Trate de poner el teléfono en otro lugar.

Al oprimir el botón de discado en un solo toque no se marca ningún número

1. No se ha grabado ningún número en la memoria para ese botón (página 24).
2. Asegúrese de que el número de teléfono haya sido programado y guardado (página 24).
3. Asegúrese de programar el número en el modo de discado correcto (por tonos o pulsos).

No aparece la información del identificador de llamadas

1. Asegúrese de estar suscrito al servicio de identificación de llamadas de la compañía telefónica que le suministra la línea.
2. Deje que el teléfono suene un par de veces ya que puede existir una demora en la recepción de la información del identificador de llamadas.

Durante la llamada, el identificador de llamadas no presenta ninguna información

1. Asegúrese de que el servicio de identificación de llamadas al que está suscrito brinda la posibilidad de enviar información mientras usted está utilizando la línea. Este servicio también se conoce como "identificador de llamadas en espera" o "identificador de llamadas de segundo tipo".
2. El aparato no puede presentar la información en pantalla mientras otro teléfono conectado a la misma línea está siendo utilizado.

ESPECIFICACIONES TÉCNICAS

Número general: CSC600D
Amplificación: Hasta 50 de entrada

Requisitos de energía Terminal: Salida de audio de 3,5mm
Adaptador de CA: Audífono de 3,5mm
Entrada: 100~240VAC, 50/60Hz 150mA Vibrador de 3,5mm
Salida: 7,5VDC, 500mA
Peso (libras): Aproximadamente 2 libras
Dimensiones de la base (pulgadas): 7,75x7,5x1,75

Funciones y especificaciones sujetas a cambio sin previo aviso.

Compra de accesorios para su teléfono ClearSounds:

Adaptador optativo: CS-CLA7V2 (conecta fácilmente al terminal del audífono telefónico de 2,5mm para conversaciones de manos libres). Exige prótesis auditiva(s) o implante(s) coclear(es) con bobina(s) telefónica(s).



Audífono optativo: CS-900 HS (conecta fácilmente al terminal del audífono telefónico de 2,5mm para conversaciones de manos libres).



Para más información, llame a ClearSounds al 1-800-965-9043, o visite www.clearsounds.com

LA FCC LE INFORMA:

1. Este equipo cumple con las disposiciones de la sección 68 del reglamento de la FCC y los requisitos adoptados por la ACTA (Asociación Estadounidense de Telecomunicaciones por Frecuencias Portadoras). La base de este equipo lleva adherida una etiqueta que contiene, además de otra información, un identificador de producto de [US: CLSTE12BCSC600D]. De solicitarse, deberá comunicarse este número a la compañía telefónica.
2. Si el **ClearSounds® CSC600D Amplified Freedom Phone con Full ClearDigital Power** produce daños a la red telefónica, la compañía telefónica le notificará con anticipación si pudiera ser necesaria la suspensión temporal del servicio. Sin embargo, si la compañía telefónica no pudiera avisar con anticipación al cliente, lo hará lo antes posible. De igual forma, se le avisará acerca de su derecho a presentar un reclamo ante la FCC si usted lo considera necesario.

3. La compañía telefónica puede hacer cambios en sus instalaciones, equipo, operaciones o procedimientos que podrían afectar el funcionamiento del aparato. Si esto sucede, la compañía telefónica le avisará con anticipación para que usted realice las modificaciones necesarias y evitar la interrupción del servicio.
4. Si tiene problemas con este aparato telefónico, desconéctese de la red hasta que se haya solucionado el problema o hasta estar seguro de que el equipo no está funcionando mal.
5. Observe las instrucciones de reparación que se hayan dado (p.ej., las contenidas en la sección sobre cambio de baterías); de no existir instrucciones, no realice ninguna alteración o reparación de ninguna parte del aparato que no esté especificada.
6. La conexión al servicio de línea compartida está sujeta a las tarifas vigentes en el estado. Si desea información al respecto, comuníquese con la autoridad competente del estado, es decir, la autoridad de servicios de suministro público, la autoridad fiscalizadora de servicios públicos o la autoridad reguladora de empresas de servicio.
7. Si la compañía telefónica solicita información sobre qué equipo está conectado a sus líneas, infórmele sobre:
 - a) El número telefónico al que está conectado esta unidad,
 - b) El número de equivalencia de dispositivos de llamada,
 - c) El terminal USOC necesario [RJ11C], y
 - d) El número de registro en la FCC.Los puntos (b) y (d) aparecen indicados en la etiqueta. El número de equivalencia de dispositivos de llamada (REN) se usa para determinar cuántos dispositivos pueden conectarse a su línea telefónica. En la mayoría de los casos, la suma de los REN de todos los dispositivos en cualquier línea no debe ser superior a cinco (5,0). Si hay demasiados dispositivos conectados, es posible que el timbrado de éstos no suene correctamente.

Requisitos de servicio

En caso de un desperfecto del equipo, todas las reparaciones deben ser realizadas por nuestra compañía o por un representante autorizado. Es responsabilidad de los usuarios que necesiten servicio informar sobre la necesidad de éste a nuestra compañía o a uno de nuestros representantes autorizados. El servicio puede organizarse a través de nuestras oficinas en:

ClearSounds Communications, Inc.
1743 Quincy Avenue, Suite 155
Naperville, IL 60540

DECLARACIÓN CS303 DE INDUSTRY CANADA

Este aparato cumple las especificaciones técnicas aplicables establecidas por la entidad reguladora canadiense (Industry Canada). Esto se confirma mediante el número de registro. La abreviatura IC ubicada delante del número de registro indica que el registro se realizó de acuerdo con una declaración de conformidad que señala que se cumplieron las especificaciones técnicas de Industry Canada. No implica que Industry Canada aprobó este equipo.

Antes de instalar este equipo, los usuarios deben asegurarse de que esté permitido conectarlo a las instalaciones de la compañía de telecomunicaciones local. El equipo debe instalarse también usando un método aceptable de conexiones. El cliente debe saber que cumplir con las condiciones anteriores puede no evitar el deterioro del servicio en algunas situaciones.

Las reparaciones a equipos certificados deben ser realizadas por un servicio autorizado de mantenimiento canadiense designado por el proveedor. Toda reparación o alteración hecha por el usuario de este equipo, o fallas del equipo, puede otorgar a la compañía de telecomunicaciones motivos para solicitar al usuario que desconecte el equipo.

¡ADVERTENCIA! Los usuarios no deben intentar hacer tales conexiones por sí mismos, sino que deben ponerse en contacto con la autoridad adecuada de inspecciones eléctricas, o con un profesional eléctrico, según corresponda.

PRECAUCIÓN: El número de equivalencia de dispositivos de llamada (Ringer Equivalence Number, REN) asignado a cada dispositivo terminal ofrece una indicación de la cantidad máxima de terminales que pueden conectarse a una interfaz telefónica.

La terminal de una interfaz puede estar constituida por cualquier combinación de aparatos, con la única condición de que la suma de los números de equivalencia de dispositivos de llamada de todos los aparatos no sea mayor que cinco. Un indicador opcional del REN es el número de carga (Load Number, LN); este número debe dividirse por 20 para tener un resultado aproximado del REN equivalente. El número REN de esta unidad se indica en la parte inferior del teléfono.

Si su hogar cuenta con un sistema de alarma con cableado especial conectado a la línea telefónica, asegúrese de que éste no sea desactivado por la instalación del teléfono CSC600D. Si tiene preguntas acerca de lo que podría desactivar su sistema de alarma, consulte a la compañía telefónica o a un especialista en instalaciones.

Este aparato digital de clase B cumple con la norma canadiense ICES-003.

GARANTÍA LIMITADA POR UN AÑO

Este producto cuenta con la garantía de ClearSounds contra defectos de materiales y mano de obra durante la fabricación y en condiciones de uso normales durante un (1) año a partir de la fecha de compra. Si se le presenta algún problema, comuníquese con nuestro departamento de servicio al cliente o visite nuestro sitio web en www.clearsounds.com.

Guarde su comprobante de compra para demostrar la fecha en que adquirió el aparato en caso de que requiera el servicio previsto en la garantía.

Su teléfono CSC600D viene con una garantía limitada de un (1) año a partir de la fecha de compra. Este producto está garantizado por ClearSounds contra defectos de materiales y mano de obra durante la fabricación y en condiciones de uso normales. En caso de que este producto no funcione debidamente dentro de un año a partir de la compra original por defectos de materiales o de mano de obra, devuelva la unidad (con flete prepago) con comprobante de compra (recibo de venta o remito, sin excepciones) a ClearSounds Communications. ClearSounds Communications reparará o reemplazará la unidad (por una unidad reacondicionada o una unidad de igual condición) y se la enviará a usted (usando el servicio de envíos por tierra de UPS/USPS) sin costo para usted. El reemplazo o la reparación según la garantía tendrá validez por 90 días o lo que reste del período de garantía original (a partir de la fecha de compra original), el plazo que sea mayor.

La garantía no cubre accidentes, negligencia o rotura de piezas. Es decir, no cubre daños que se produzcan durante el envío o que sean el resultado de incumplimiento de las instrucciones, uso incorrecto, incendio, inundación, uso de accesorios no compatibles, desastres naturales o fallas de servicio de la compañía telefónica. Este aparato no puede ser abierto ni desarmado por quien no sea representante autorizado ClearSounds Communications®. Si se abre el teléfono, se invalidará cualquier garantía escrita o implícita.

Si se produce un defecto cubierto por esta garantía, póngase en contacto cuanto antes con un representante de servicio al cliente por teléfono o visite www.clearsounds.com para conseguir un número de autorización para devolución de artículos (Return Merchandise Authorization, RMA) y las instrucciones de envíos, antes de enviarnos el producto. Todo envío sin número de autorización de devolución de artículos (RMA) será rechazado y le será devuelto con gastos pagados por usted. Todos los productos devueltos autorizados deben traer un comprobante de compra y una explicación breve del problema.

Para instrucciones sobre reparaciones y servicio fuera de garantía, póngase en contacto con nuestro departamento de servicio al cliente. La reparación tendrá una garantía de 90 días.

IMPORTANTE: SU FACTURA O RECIBO ES PARTE DE LA GARANTÍA Y DEBERÁ CONSERVARSE Y PRESENTARSE EN CASO DE UN RECLAMO EFECTUADO EN TÉRMINOS DE LA GARANTÍA.

Para servicio en los Estados Unidos y Canadá, póngase en contacto con:

ClearSounds Communications
Attention: Repair Center [Atención: centro de reparaciones]
1743 Quincy Avenue, Suite 155
Naperville, IL 60540
USA
+1 800-965-9043

Visite nuestro sitio web www.clearsounds.com para obtener
información adicional y
descargar manuales e información adicional.



ClearSounds®
Hear how good life can be

ENGLISH

ESPAÑOL

FRANÇAIS



Manuel d'utilisation
ClearSounds® CSC600D
Amplified Freedom Phone^{MC}
avec Full ClearDigital Power^{MC}

TABLE DES MATIÈRES

AVANT L'UTILISATION

- P. 4 Félicitations
- P. 4-6 Consignes de sécurité importantes
- P. 7-8 Emplacement des commandes
- P. 9-10 Description des touches
- P. 10-13 Étapes d'installation

UTILISATION DES MENUS

- P. 14 Carte des menus

FONCTIONS DE BASE DU TÉLÉPHONE

- P. 15-16 Amplification
- P. 16-17 Réglage de la sonnerie
- P. 18 Indicateur visuel
- P. 18 Utilisateurs de prothèses auditives et d'implants cochléaires
- P. 19 Haut-parleur
- P. 19 Répondre à un appel
- P. 20 Faire un appel
- P. 20-21 Prises audio et casque téléphonique

RÉGLAGES DU TELEPHONE

- P. 22 Dialing Mode (Mode de composition)
- P. 23 Configuration de la tonalité des touches de menu
- P. 23 Composition parlante
- P. 24 Consultation parlante
- P. 24-25 Touches de mémoire
- P. 25-28 Sourdine, Recomposition, Mise en attente et commutation

RÉGLAGES DE L'AFFICHAGE

- P. 28 Langues
- P. 29 Réglage du contraste
- P. 30 Réglage de la date et de l'heure
- P. 30-31 Description de l'écran à cristaux liquides
- P. 32 Écoute de la messagerie vocale

Identification de l'appelant (ILA)

- P. 32 Informations générales
- P. 33 Recevoir et enregistrer les informations d'identification de l'appelant
- P. 33-34 Identification parlante de l'appelant
- P. 34 Identification de l'appelant en mode appel en attente
- P. 34-35 Consulter l'identification de l'appelant
- P. 35 Composer un numéro à l'aide de l'identification de l'appelant
- P. 35 Supprimer l'identification de l'appelant
- P. 35 Enregistrer l'identification de l'appelant

RÉPERTOIRE TÉLÉPHONIQUE

- P. 36 Informations générales
- P. 37 Ajouter des entrées au répertoire
- P. 38 Consulter les entrées du répertoire
- P. 38 Composer un numéro du répertoire
- P. 38 Supprimer, effacer et éditer les entrées du répertoire
- P. 39 Fonction VIP

GUIDE DE DÉPANNAGE

CARACTÉRISTIQUES TECHNIQUES

CONFORMITÉ AUX NORMES

Informations FCC importantes pour les clients

INDUSTRIE CANADA

CONDITIONS DE GARANTIE

AVANT UTILISATION

Félicitations pour l'achat du téléphone CSC600D de ClearSounds Communications®. Lisez attentivement ce Manuel de l'utilisateur, qui vous permettra de tirer le maximum de votre téléphone. Ce téléphone est conçu pour les personnes souffrant d'une perte auditive légère à grave. Conservez ce manuel près du téléphone pour pouvoir le consulter facilement.

Consultez notre site Web à l'adresse www.clearsounds.com pour enregistrer votre produit, télécharger des manuels supplémentaires et consulter les conseils de dépannage.

Assurez-vous de conserver votre coupon de caisse comme preuve de la date d'achat, au cas où vous auriez besoin de recourir au service de la garantie. Le numéro de série de ce produit se situe sous la base du téléphone et ressemble à ceci : CSC600D_BLK_XXX000XXX00.

Garantie – Ce produit est conçu pour vous assurer un service de qualité pendant des années. Toutefois, en cas de défectuosité et si les instructions de dépannage des pages 39-40 ne vous permettent pas de résoudre le problème, suivez la procédure de garantie des pages 44-45.

CONSIGNES DE SÉCURITÉ IMPORTANTES

Prenez le temps de lire et de bien comprendre le Guide d'installation et le Manuel de l'utilisateur. Vous devez prendre quelques précautions élémentaires lorsque vous utilisez le téléphone pour réduire les risques d'incendie, d'électrocution, de blessure; voici quelques-unes de ces précautions :

MISE EN GARDE : Le téléphone CSC600D peut amplifier les sons à un volume très élevé. Il importe donc de bien expliquer son mode d'emploi aux utilisateurs potentiels. Il est recommandé de régler la commande de volume au minimum (Low) lorsque l'appareil n'est pas en fonction et de prévenir les autres utilisateurs des risques de dommages auditifs associés à un mauvais emploi.

MISE EN GARDE : Utilisez uniquement l'alimentation électrique indiquée dans le Manuel de l'utilisateur.

MISE EN GARDE : Afin d'éviter les risques d'électrocution, n'utilisez pas ce produit près de l'eau (par exemple près d'un bain, d'un lavabo, d'un évier de cuisine ou d'une cuve à lessive, dans un sous-sol humide ou près d'une piscine), ou pendant que vous prenez un bain ou une

douche, ou lorsque vous êtes mouillé. Si le téléphone est immergé dans l'eau, ne tentez pas de le récupérer tant que vous n'avez pas débranché l'adaptateur c.a. de la prise murale et le cordon téléphonique de la prise modulaire murale. Laissez sécher l'appareil complètement avant de le brancher de nouveau.

MISE EN GARDE : Évitez d'utiliser le téléphone durant les orages. La foudre peut représenter un faible risque d'électrocution. Si l'orage se trouve dans votre secteur immédiat, il y a risque d'électrocution.

MISE EN GARDE : N'utilisez pas le téléphone si vous soupçonnez une fuite de gaz dans votre secteur. Les contacts électriques du téléphone peuvent provoquer une étincelle susceptible d'enflammer le gaz issu de la fuite si ce dernier est en concentration suffisante.

MISE EN GARDE : Pour nettoyer votre téléphone, débranchez-le d'abord, puis essuyez-le avec un linge humide. N'utilisez pas de nettoyant liquide ou en aérosol sur le téléphone.

MISE EN GARDE : Ne jamais placer un téléphone à proximité d'un radiateur ou d'une bouche de chaleur.

MISE EN GARDE : Il peut arriver qu'une surtension survienne inopinément dans les circuits électriques. On recommande donc d'utiliser un limiteur de surtension lorsque vous branchez un appareil électrique dans une prise. Le limiteur de surtension empêche que les sautes de courant n'endommagent votre téléphone. Les suppresseurs de surtension sont de petits appareils en vente dans la plupart des quincailleries.

MISE EN GARDE : Évitez de surcharger les prises murales ou les rallonges, car cela peut accroître le risque d'incendie ou d'électrocution.

MISE EN GARDE : Ne jamais pousser un objet quelconque à l'intérieur de l'appareil par les fentes du boîtier. Il pourrait alors se produire un contact avec des points de tension dangereux ou un court-circuit pouvant entraîner un risque d'incendie ou d'électrocution.

MISE EN GARDE : Ne recouvrez pas les fentes et les ouvertures de l'appareil, qui sont nécessaires pour assurer sa ventilation et pour l'empêcher de surchauffer.

MISE EN GARDE : Cessez d'utiliser le téléphone si vous le faites tomber ou s'il est endommagé.

MISE EN GARDE : Le volume de la sonnerie est très puissant et risque d'endommager votre audition. Ne mettez jamais votre oreille à proximité de la sonnerie.

MISE EN GARDE : Assurez-vous de respecter la polarité des piles et à insérer les piles rechargeables conformément aux symboles de polarité. N'utilisez que des piles identifiées comme acceptables et n'utilisez jamais de piles alcalines, qui peuvent non seulement provoquer des blessures, mais également endommager l'appareil.

Compatibilité avec les prothèses auditives

Ce téléphone est conforme aux normes FCC de compatibilité avec les prothèses auditives.

IMPORTANT : VOTRE COUPON DE CAISSE FAIT PARTIE INTÉGRANTE DE VOTRE GARANTIE ET DOIT DONC ÊTRE CONSERVÉ ET PRÉSENTÉ LORS D'UNE RÉCLAMATION AU TITRE DE LA GARANTIE.

VEUILLEZ CONSERVER CES CONSIGNES

EMPLACEMENT DES COMMANDES

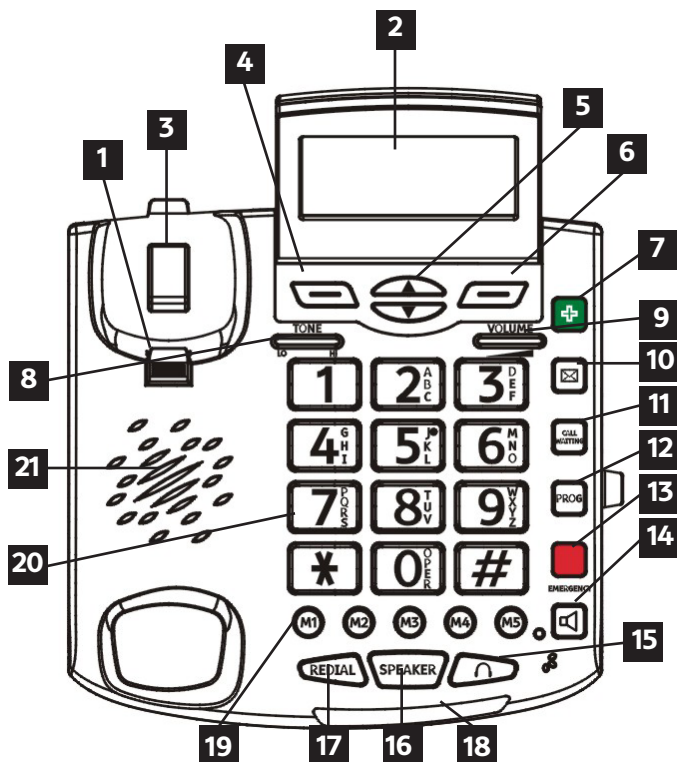

- | | |
|--|---|
| 01. Languette de rattachement du combiné | 12. Touche de programmation |
| 02. Grand écran à cristaux liquides/
d'identification de l'appelant | 13. Touche Emergency (Urgence) |
| 03. Crochet interrupteur | 14. Touche d'amplification |
| 04. Touche programmable gauche | 15. Prise de casque mains libres |
| 05. Défilement Haut/Bas | 16. Touche Speaker (Haut-parleur) |
| 06. Touche programmable droite | 17. Touche Redial (Recomposition automatique) |
| 07. Touche Emergency (Urgence) | 18. Témoin de message en attente/nouvel appel |
| 08. Commande de la tonalité sur le combiné | 19. Touches de mémoire (M1 à M5) |
| 09. Contrôle du volume du combiné | 20. Clavier de composition éclairé |
| 10. Touche Messagerie vocale | 21. Haut-parleur |
| 11. Touche Call Waiting (Appel en attente) | |

EMPLACEMENT DES COMMANDES (suite)

ARRIÈRE

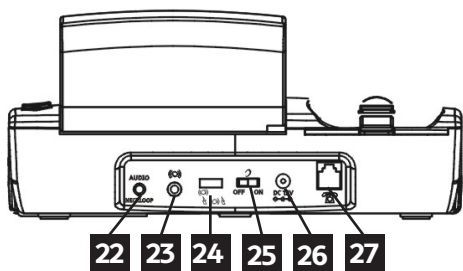

CÔTÉ GAUCHE

CÔTÉ DROIT

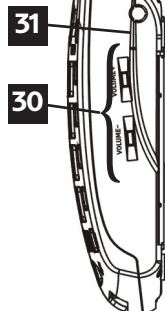
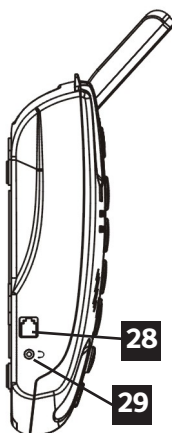

DESSOUS

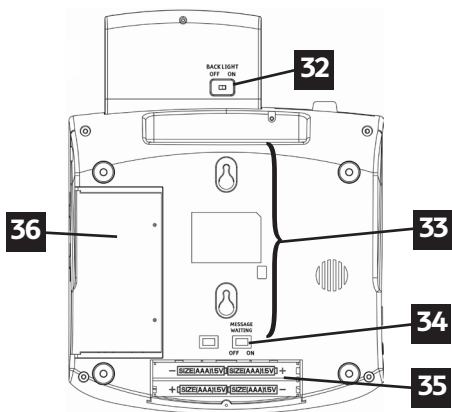

ARRIÈRE DE LA BASE

- 22. Prise audio (3,5 mm) pour casque / collier
- 23. Port pour vibreur ClearSounds (en option)
- 24. Vibreur/Sélection de la fonction de sonnerie avec stroboscope
- 25. Bouton d'annulation du rétablissement de l'amplification (ON/OFF)
- 26. Prise pour adaptateur de courant alternatif
- 27. Prise téléphonique

CÔTÉ GAUCHE

- 28. Prise de cordon du combiné
- 29. Prise téléphone (2,5 mm) pour casque/collier

CÔTÉ DROIT

- 30. Haut-parleur et sonnerie
Commandes de volume
- 31. Carte mémoire (pour enregistrer les numéros à composition abrégée)

DESSOUS DE LA BASE

- 32. Bouton de rétroéclairage ON/OFF
- 33. Trous en poire pour montage mural
- 34. Témoin de messages en attente/
interrupteur On/Off
- 35. Compartiment à piles
- 36. Carte mémoire

DESCRIPTION DES TOUCHES



Passer un appel ou répondre à un appel
Active le haut-parleur si vous l'utilisez pendant que vous êtes au téléphone, comme décrit à la page 19



Ouvre la liste de recomposition, comme décrite à la page 26 Permet d'insérer une pause lors de la précomposition d'un numéro ou de l'enregistrement d'une touche mémoire, comme décrit à la page 24



Permet de mettre en surbrillance ou de faire défiler les listes et les options de menu. Ouvre la liste ILA (identification de l'appelant), comme décrite à la page 34



Touches programmables – Deux touches programmables sont utilisées pour sélectionner des fonctions qui s'affichent directement au-dessus de chaque touche programmable (sur la ligne inférieure de l'affichage). Les fonctions affichées au-dessus de la touche programmable changent en fonction du menu sélectionné.



Augmente d'un cran le niveau sonore et la tonalité

Ces trois touches sont utilisées comme touches de numérotation abrégée :



Touche Emergency (Urgence)



Touche Messagerie vocale



Touche Emergency (Urgence)

EMERGENCY

DESCRIPTION DES TOUCHES (suite)



Permet d'enregistrer des numéros, comme décrits à la page 24



Permet de déconnecter un appel et de rétablir la tonalité de composition ou de passer à un autre appel si vous utilisez la fonction d'appel en attente, comme décrit aux pages 28 et 34



Touches de mémoire – Chaque touche de mémoire peut contenir jusqu'à 5 numéros, comme décrit à la page 24.



Permet de régler le volume de la sonnerie et du haut-parleur

ÉTAPES D'INSTALLATION

L'installation du téléphone **ClearSounds® CSC600D Amplified Freedom Phone avec Full Digital Power** est simple. Lorsque vous installez votre téléphone pour la première fois, vous devez suivre certaines étapes de base.

1. Vérifiez la liste des pièces
2. Présélectionnez les fonctions auxiliaires :
 - a. **AMPLIFICATION** : Annulation de l'amplification ON/OFF
 - b. **SONNERIE** : Stroboscope et vibreur / Vibreur seul / Stroboscope seul
3. Installation

Si, après avoir lu ce manuel, vous avez des questions concernant votre téléphone, vous pouvez en tout temps contacter le Service à la clientèle de ClearSounds® au 1-800-965-9043.

1. LISTE DE CONTRÔLE DES PIÈCES

Vérifiez le contenu de la boîte. Le CSC600D doit inclure :

Un socle



Un combiné



Des cordons téléphoniques



Un adaptateur de courant alternatif



Un Manuel de l'utilisateur



Un adaptateur de plaque murale



2. PRÉSÉLECTION DES FONCTIONS AUXILIAIRES : Si vous prévoyez d'installer votre téléphone au mur, vous devrez peut-être configurer la commande d'annulation de l'amplification (page 16) et la commande de sonnerie (page 18).

3. INSTALLATION DU TÉLÉPHONE

Le téléphone doit être installé dans un endroit où l'affichage et la sonnerie éclairée seront bien visibles. Il doit également se trouver à proximité d'une prise de téléphone murale (RJ11C) et d'une prise électrique. Le téléphone peut au choix, être placé sur une étagère ou sur une table, ou être fixé au mur. Pour éviter tout risque d'interférences, le téléphone ne doit pas être installé à proximité d'appareils électroniques, tels qu'un ordinateur, un téléviseur ou un four à micro-ondes.

Commencez par retirer la pellicule plastique transparente de l'écran d'identification de l'appelant. Cette pellicule ne sert qu'à protéger l'écran pendant le transport.

Remarque : 4 piles alcalines AAA peuvent être installées (facultatif) pour assurer l'alimentation de secours de l'écran d'identification de l'appelant, du répertoire téléphonique et des touches de mémoire.

Installation :

1. Assurez-vous que l'adaptateur c.a. et le cordon téléphonique sont débranchés.
2. Ouvrez le couvercle du compartiment à piles situé sous le téléphone en le dévissant et en le retirant du téléphone (tournevis compris).
3. Insérez correctement 4 piles alcalines AAA (vendues séparément) dans le compartiment à piles. Assurez-vous de respecter la polarité des piles comme indiqué à l'intérieur du compartiment.
4. Refermez le couvercle du compartiment à piles et vissez-le en place.

Installation sur un bureau ou une table

1. Branchez une extrémité du cordon téléphonique de 6 pi dans la prise de ligne située à l'arrière de la base, puis branchez l'autre extrémité sur une prise téléphonique modulaire.
2. Branchez l'adaptateur c.a. dans la prise située à l'arrière de la base, puis branchez l'adaptateur c.a. dans une prise électrique ou un suppresseur de tension.

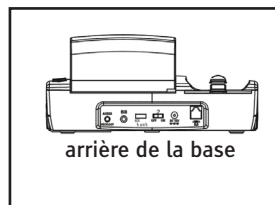

REMARQUE : Pour que le téléphone fonctionne, il faut utiliser l'adaptateur.

Installation murale

1. Faites glisser vers l'extérieur la languette servant à raccrocher le combiné puis inversez sa position (rotation de 180 degrés). Glissez-la de nouveau en place de manière à ce que le crochet pointe vers le haut (**voir schéma 6**). Cela empêchera le combiné de se décrocher de son support une fois l'appareil installé au mur.
2. Branchez l'adaptateur c.a. dans la prise située à l'arrière du téléphone.. Attendez que le téléphone soit entièrement configuré avant de brancher l'adaptateur dans la prise électrique ou le limiteur de surtension. **REMARQUE :** Pour que le téléphone fonctionne correctement, il faut utiliser l'adaptateur.

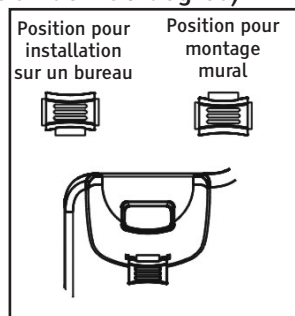

3. Insérez deux vis autotaraudeuses (non comprises) espacées de 86,5 mm sur une ligne horizontale.
4. Branchez une extrémité du cordon téléphonique de 20 cm dans la prise de ligne située à l'arrière de la base, puis branchez l'autre extrémité sur une prise téléphonique modulaire.
5. En tenant la base un peu au-dessus des vis de montage de la prise murale, poussez l'appareil contre ces vis afin qu'elles s'accrochent dans les trous en poire de gauche et de droite à l'arrière du téléphone. Glissez lentement la base vers le bas, jusqu'à ce qu'elle s'emboîte en place.
6. Branchez l'adaptateur c.a. dans la prise électrique. **MISE EN GARDE** : Pour limiter les risques de blessure, d'incendie ou de dommages, utilisez uniquement l'adaptateur fourni.

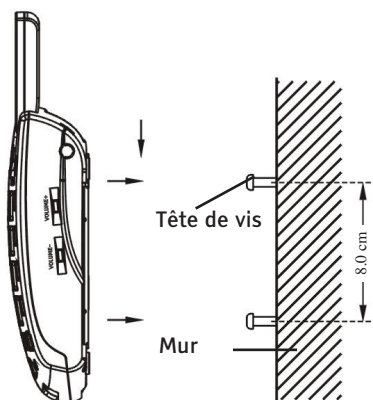

UTILISATION DES MENUS

Navigation à l'écran

CARTE DES MENUS – ceci détermine l'affichage du menu pour la navigation

Menu principal	Sous-menu I	Sous-menu II
CID (Caller ID) Book (Répertoire d'identification des appelants)	Erase (Effacer) : (p. 35) Erase all (Tout effacer) (p. 35) STORE (Enregistrer) (p. 35-36)	
(p. 32)	RÉGLAGE DU CONTRASTE DE L'ÉCRAN (p. 28) Set Contrast (Réglage du contraste) (p. 29) Level 1-7 (Niveau 1 à 7) DIM : X-----x (p. 29)	
Set Display (Réglage l'affichage) (p. 28)		
	ON ou OFF Hour Format (Format de l'heure) (p. 30) 12-hr ou 24-hr Date Format (Format de la date) (p. 30) MM/DD (MM/JJ) ou DD/MM (JJ/MM)	Day volume (Volume de jour) Night volume (Volume de nuit)
Set Phone (Réglage du téléphone) (p. 22)	Set Ring (Réglage de la sonnerie) (p. 17) Appel en attente (p. 27) ON ou OFF Set Flash (Réglage de la commutation) (p. 27)	Ringer tone (Sonnerie) VIP tone (Sonnerie VIP) Keypad Tones (Tonalité du clavier) (p. 23) ON ou OFF
	100 ms, 110 ms, 300 ms, 600 ms Dialing Mode (Mode de composition) (p. 22) Tone (Tonalité) ou Pulse (Impulsions)	
Date and Time (Date et heure) (p. 30)	DIALING TALKING (COMPOSITION PARLANTE) (p. 23) ON ou OFF CID TALKING (ILA PARLANT) (p. 33) ON ou OFF	
Set Talk (Réglage de la fonction parlante)	REVIEW TALKING (CONSULTATION PARLANTE) (p. 24) ON ou OFF	

Pour accéder à une option de MENU

1. Pour afficher la liste des menus, appuyez sur la touche **Menu**.
2. Pour faire défiler les options de menu, appuyez à plusieurs reprises sur la touche **▲** ou **▼**. L'élément de menu sélectionné est mis en surbrillance.
3. Lorsque l'élément voulu est mis en surbrillance, appuyez sur la touche programmable **Select (Sélectionner)** ou **Save (Sauvegarder)**.

Pour quitter un MENU

Si vous appuyez sur la touche programmable **Back (Retour)** ou **Exit (Quitter)** depuis n'importe quel menu, le téléphone revient à l'écran précédent. Continuez à appuyer sur la touche **Back (Retour)** ou **Exit (Quitter)** pour revenir à l'écran principal. Le téléphone revient automatiquement à l'écran principal depuis n'importe quel menu si vous n'appuyez sur aucune touche pendant 60 secondes.

FONCTIONS DE BASE DU TÉLÉPHONE

■ Utilisation de la fonction d'amplification

Votre téléphone **ClearSounds® CSC600D** est doté d'une fonction d'amplification spéciale, conçue pour être réglée en fonction de vos besoins. Il est important de faire preuve d'une certaine souplesse dans la gestion de l'amplification pour obtenir une écoute claire. Assurez-vous d'essayer tous les niveaux d'amplification pour trouver le meilleur niveau d'écoute.

Vous pouvez appuyer sur la touche **AMP (Amplification)** pour augmenter temporairement le volume sonore pendant un appel. Pour revenir au volume normal, appuyez à nouveau sur la touche. Le niveau sonore normal est également rétabli lorsque vous raccrochez le combiné à la fin de l'appel. Lorsque vous appuyez sur la touche **AMP**, le niveau sonore et la tonalité sont augmentés d'un cran. Pendant un appel, vous pouvez régler les fonctions **Volume** et **Tone** sur la face avant du téléphone, en fonction de vos besoins. Le contrôle du volume fournit jusqu'à 30 dB avant l'activation de la touche **AMP**. Une fois que la touche **AMP** est activée, le téléphone peut fournir jusqu'à 50 dB d'amplification et d'ajustement de tonalité.

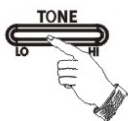

Remarque : La touche **AMP** commande à la fois le niveau sonore et la tonalité du combiné.

Utilisation de la commande d'annulation du rétablissement de l'amplification (situé sous la base) Le téléphone ClearSounds® CSC600D est doté de fonctionnalités uniques qui évitent aux utilisateurs d'être exposés à des niveaux sonores dangereux. Vous pouvez choisir l'amplification automatique ou manuelle, en fonction de vos préférences.

Interrupteur ON – la fonction est activée à chaque appel.  L'utilisateur n'a plus besoin d'appuyer sur la touche **AMP** à chaque conversation téléphonique. Lorsque le téléphone est raccroché, le réglage d'amplification reste activé.

Interrupteur OFF – la fonction est désactivée à chaque appel.  Cela permet aux personnes qui n'ont pas besoin du niveau d'amplification offert d'utiliser le téléphone. À chaque appel, l'utilisateur doit appuyer sur la touche **AMP** pour augmenter le niveau sonore et la tonalité. Lorsque le téléphone est raccroché, la touche **AMP** est désactivée.

Important : Vous pouvez activer et désactiver manuellement la fonction d'amplification pendant une conversation simplement en appuyant sur la touche **AMP**.

REMARQUE : À la livraison de votre téléphone ClearSounds® CSC600D, la fonction d'amplification est réglée en position OFF. Pour annuler le réglage d'usine, il vous suffit de positionner le bouton sous le téléphone à ON.

■ Réglage de la sonnerie

Vous pouvez régler le volume de la sonnerie de votre téléphone jusqu'à un niveau de +95 dB. Pour cela, vous avez le choix entre 2 méthodes.

Méthode 1 (volume seulement) :

En réglant le volume sur le côté droit du téléphone

En mode veille, vous pouvez régler le volume de la sonnerie à l'aide des commandes **VOLUME-** et **VOLUME+** sur le côté droit du téléphone. L'affichage indique alors le niveau actuel. Par exemple : **Ringer LOW (Sonnerie BASSE)**. La sonnerie retentit également à chaque fois que vous appuyez sur l'une de ces deux touches.

Méthode 2 (volume et fonctions personnalisées) :

En utilisant le menu

Vous pouvez sélectionner votre propre sonnerie et régler le volume de jour et de nuit. Vous pouvez également régler le volume sur **OFF** pour désactiver la sonnerie. L'option **Day volume (Volume de jour)** s'applique de 6h00 à 22h00 et le **Night volume (Volume de nuit)** s'applique de 22h00 à 6h00.

1. Appuyez sur la touche **Menu** pour afficher la liste du menu principal.
2. Appuyez sur ▼ pour sélectionner l'option **Set Phone (Réglage du téléphone)**, puis sur la touche **Select (Sélectionner)**.
3. Appuyez sur la touche **Select** pour accéder à l'option **Set Ring (Réglage de la sonnerie)**. L'affichage indique **Day volume (Volume de jour)** : Appuyez sur la touche **Change (Changer)** à plusieurs reprises pour sélectionner l'option Low, Medium, High et Off. À chaque fois que vous appuyez sur la touche **Change**, le téléphone sonne au niveau sonore sélectionné. Appuyez sur la touche **Save (Enregistrer)** pour confirmer votre choix et revenir au menu précédent, ou appuyez sur ▼ pour confirmer et passer au réglage suivant.
4. Appuyez sur ▼ pour régler le **Night volume (Volume de nuit)**. Utilisez la même méthode que pour le réglage du volume de jour. Appuyez sur ▼ pour régler la sonnerie.
5. Appuyez sur la touche **Change** pour sélectionner une **sonnerie**. Appuyez sur la touche **Change** à plusieurs reprises pour sélectionner la sonnerie Standard, Wilhelm Tel, Small world, Prelude, Love is blue, Ashita, NO4, NO5, NO1, NO2 ou Fuga. À chaque fois que vous appuyez sur la touche **Change**, le téléphone sonne avec la sonnerie sélectionnée. Appuyez sur la touche **Save** ou sur ▼ pour régler la sonnerie VIP.
6. Si vous sélectionnez la sonnerie **VIP**, celle-ci retentit lorsque vous recevez un appel et que le numéro de l'appelant a déjà été enregistré dans le répertoire. Utilisez la même méthode que pour le réglage de la sonnerie. Appuyez sur la touche **Save (Sauvegarder)** ou sur ▼ pour régler la tonalité du clavier (**des renseignements supplémentaires sont disponibles à la page 39**).

Remarque : Vous pouvez également régler le volume de la sonnerie lorsque vous recevez un appel entrant. Appuyez sur **VOLUME-** ou **VOLUME+** sur le côté droit du téléphone pour augmenter ou diminuer le volume pendant que le téléphone sonne.

Remarque : Si vous choisissez de couper le volume, lorsqu'un appel entre, seule l'information **New Call (Nouvel appel)** s'affiche à l'écran et le téléphone ne sonne pas.

Autres options d'alerte de sonnerie : Stroboscope et vibreur / Vibreur seul / Stroboscope seul (située à l'arrière de la base)

Votre téléphone offre plusieurs options pour vous avertir de la réception d'un appel. La puissante sonnerie réglable et le brillant stroboscope, ainsi que le vibreur offert en option, ou toute combinaison de ces dispositifs vous permettent de personnaliser les fonctionnalités de l'appareil selon vos besoins.

Votre téléphone est équipé d'un brillant stroboscope (STROBE), qui émet des clignotements très brillants lorsque le téléphone sonne. Si vous avez activé la fonction stroboscope, celui-ci clignote quel que soit le niveau sonore.

Votre téléphone est muni d'une prise permettant d'installer un bloc vibreur qui vous avertit lorsqu'il sonne. Il suffit de brancher le bloc dans la prise du vibreur et de placer le dispositif entre le matelas et le sommier ou sous le coussin d'une chaise. Lorsque le téléphone sonne, le bloc se met à vibrer à chaque sonnerie.

REMARQUE : À la livraison de votre téléphone ClearSounds® CSC600D, cette fonction est réglée sur l'option Stroboscope et vibreur. Pour annuler le réglage d'usine, il vous suffit de changer la sélection à l'arrière du téléphone.

■ Utilisation de l'indicateur visuel

L'indicateur visuel clignotant rouge sur le socle vous alerte lorsque vous recevez de nouveaux appels ou messages vocaux. Pour désactiver cette fonction, voir page 32.

■ Utilisation du téléphone avec des prothèses auditives et des implants cochléaires

Vous pouvez utiliser votre téléphone avec des prothèses auditives et des implants cochléaires équipés d'un capteur téléphonique. Réglez votre capteur téléphonique de prothèse auditive à la position T. Assurez-vous de tenir le combiné près de votre prothèse.

■ Utilisation du haut-parleur

Pour une performance optimale du haut-parleur, évitez les zones suivantes :

- Zones présentant un bruit de fond important (le micro risque de capter ces sons et d'empêcher le haut-parleur de passer en mode réception lorsque vous avez fini de parler).
- Surfaces subissant des vibrations.
- Renforcements, comme un coin, le dessous d'une armoire ou près d'un cabinet, qui risquent de générer un effet d'écho.

Pour répondre ou faire un appel à l'aide du haut-parleur, appuyez sur la touche **Speaker (Haut-parleur)** sur la base.

■ Répondre à un appel

REMARQUE : Assurez-vous que le bouton de la sonnerie est réglé sur HI, MED ou LO, ou le téléphone ne sonnera pas. Si vous avez activé la fonction Stroboscope, celle-ci clignote quel que soit le niveau sonore.

Utilisation du combiné

1. Pour répondre à un appel, décrochez le combiné et parlez.
2. Réglez le volume et la tonalité de votre appareil s'il y a lieu.
3. Pour terminer l'appel, replacez le combiné sur le socle.

Utilisation du haut-parleur

1. Pour répondre à un appel, appuyez sur la touche **Speaker** sur le socle.
2. Réglez le volume à l'aide des boutons VOLUME- ou VOLUME+, qui se trouvent du côté droit du téléphone.
3. Pour terminer l'appel, appuyez à nouveau sur la touche **Speaker** sur le socle.



Utilisation d'un casque ou d'un collier (voir page 21)

Faire un appel

Utilisation du combiné

1. Pour faire un appel, décrochez le combiné et attendez la tonalité.
2. Vous pouvez composer un numéro manuellement ou appuyer sur une des touches de mémoire une fois programmées. Si vous faites une erreur en entrant un chiffre, appuyez sur la touche **Clear (Effacer)** pour le supprimer ou raccrochez et recommencez.
3. Réglez le volume et la tonalité de votre appareil au besoin.
4. Lorsque vous avez terminé, raccrochez le combiné.

Utilisation du haut-parleur

1. Appuyez sur la touche **Speaker** sur le socle et attendez la tonalité.
2. Composez le numéro que vous souhaitez appeler. Si vous faites une erreur en entrant un chiffre, appuyez sur la touche **Clear (Effacer)** pour le supprimer ou raccrochez et recommencez.
3. Réglez le volume à l'aide des boutons VOLUME- ou VOLUME+, qui se trouvent du côté droit du téléphone.
4. Lorsque vous avez terminé, appuyez sur la touche **Speaker** pour raccrocher.
5. Pour repasser du haut-parleur au combiné, il vous suffit de décrocher ce dernier et le haut-parleur sera désactivé. L'icône  disparaît de l'écran.
6. Pour repasser du combiné au haut-parleur, appuyez simplement sur la touche **Speaker** et raccrochez le combiné. L'icône  s'affiche à l'écran et le combiné est désactivé.

REMARQUE : Vous pouvez également maintenir la touche mémoire enfoncée pendant deux secondes pour activer le haut-parleur et composer automatiquement le numéro programmé.

Utilisation des prises audio et de collier ou casque



Votre téléphone est doté à la fois d'une prise audio et d'une prise casque, pour une souplesse et une polyvalence optimales. Les deux prises sont amplifiées, ce qui vous permet de régler aussi bien le volume que la tonalité. Ces prises permettent le branchement d'une foule d'accessoires différents, notamment des colliers d'amplification, des écouteurs, des écouteurs boutons, des colliers silhouette, des accessoires pour cellulaire et des cordons de raccordement d'implants cochléaires* (non compris).

***Attention** : Avant de brancher un cordon dans votre implant cochléaire, vous devez consulter le fabricant de votre implant.

Prise audio pour collier ou casque : la prise de 3,5 mm vous permet d'entendre par l'intermédiaire de votre appareil, tout en parlant dans le combiné ou le haut-parleur. Cette prise se situe à l'arrière de la base.

Prise téléphonique pour casque - la prise téléphonique de 2,5 mm est adaptée à la plupart des casques à mains libres. Vous pouvez alors entendre et parler par l'intermédiaire de votre casque. Cette prise se situe sur le côté gauche de la base. **REMARQUE** : lorsqu'un appareil audio de 2,5 mm est branché sur cette prise, le signal audio du combiné et du haut-parleur est transféré à cet appareil. Le son du combiné et du haut-parleur est alors désactivé.

1. Branchez votre collier, vos écouteurs, votre casque ou un autre accessoire dans la prise audio ou dans la prise pour casque.
2. Si vous utilisez la prise audio 3,5 mm et souhaitez parler dans le combiné, décrochez celui-ci, attendez la tonalité et composez le numéro. Parlez dans le combiné et réglez le volume. Pour terminer l'appel, remplacez le combiné sur le socle.
3. Si vous utilisez la prise audio 3,5 mm et souhaitez parler dans le haut-parleur, appuyez sur la touche **Speaker**, attendez la tonalité et composez le numéro. Parlez dans le haut-parleur (la conversation sera audible à la fois dans votre équipement audio et sur le haut-parleur) et réglez le volume. Pour terminer l'appel, appuyez à nouveau sur la touche **Speaker** sur le socle.
4. Si vous utilisez la prise casque de 2,5 mm conçue pour la communication mains libres, laissez le combiné sur son support.

Appuyez sur la touche **Headset (Casque)** , attendez la tonalité et composez le numéro. Parlez dans le micro du casque et réglez le volume. Pour terminer l'appel, appuyez à nouveau sur la touche **Headset (Casque)** .

Composition d'un numéro à partir du mode veille

Vous pouvez précomposer un numéro de téléphone en mode veille, ce qui vous permet de le vérifier avant de le composer. Si la fonction TALKING DIALING (Composition parlante) est activée, le numéro est annoncé lorsque vous le composez (voir page 23 pour plus d'informations). Suivez ces étapes :

1. Composez un numéro de téléphone (jusqu'à 32 chiffres) et vérifiez qu'il est exact. Si vous faites une erreur en entrant un chiffre, appuyez sur la touche **Clear** pour le supprimer.
2. Lorsque le numéro est exact, décrochez le combiné ou appuyez sur la touche **Speaker** et l'appareil le composera.

Composition d'un numéro à partir de la liste d'identification de l'appelant (voir page 35)

Composition d'un numéro à partir de la liste de recomposition (voir page 26)

Composition à partir des touches de mémoire M1 à M5

Appuyez sur l'une des touches de mémoire **M1 – M5** pour que le téléphone commence automatiquement à composer (voir page 25 sur la programmation des touches de mémoire).

RÉGLAGES DU TÉLÉPHONE

Rappel : Appuyez sur la touche programmable **Back (Retour)** ou **Exit (Quitter)** depuis n'importe quel menu pour revenir à l'écran précédent. Autrement, après 60 secondes, le téléphone revient automatiquement à l'écran principal depuis n'importe quel menu si vous n'appuyez sur aucune touche.

■ Réglage du mode de composition

À la livraison, votre téléphone ClearSounds® CSC600D est réglé pour un service à tonalités. Si vous devez changer cette option en raison de votre service téléphonique, utilisez l'option **Tone (Tonalité)** pour un service à tonalités ou **Pulse (Impulsions)** pour un service à impulsions.

REMARQUE : Si vous ne savez pas quel mode de composition vous devez choisir, contactez votre fournisseur de services téléphoniques.

1. Appuyez sur la touche **Menu** pour afficher la liste du menu principal.
2. Appuyez sur ▼ pour sélectionner l'option **Set Phone (Réglage du téléphone)**, puis sur la touche **Select (Sélectionner)**.

3. Appuyez sur ▲ ou ▼ pour passer à l'option **Dialing Mode (Mode de composition)**, puis appuyez sur la touche **Select (Sélectionner)**.
4. Appuyez sur ▲ ou ▼ pour sélectionner **Tone (Tonalité)** ou **Pulse (Impulsion)**, puis appuyez sur la touche programmable **Save (Sauvegarder)**.

■ Réglage de la tonalité des touches de menu

A la livraison de votre téléphone ClearSounds® CSC600D, la fonction de tonalités du clavier est réglée sur ON. Une tonalité se fait donc entendre lorsque vous parcourez un menu pour vérifier une sélection. Pour changer ce réglage :

1. Appuyez sur la touche **Menu** pour afficher la liste du menu principal.
2. Appuyez sur ▼ pour sélectionner l'option **Set Phone (Réglage du téléphone)**, puis sur la touche **Select (Sélectionner)**.
3. Appuyez à nouveau sur la touche **Select (Sélectionner)** pour sélectionner **Set Ring (Réglage de la sonnerie)**. L'affichage indique **Day volume (Volume de jour)**.
4. Appuyez sur ▲ pour sélectionner l'option **Keypad Tones (Tonalités du clavier)**.
5. Appuyez sur la touche programmable **Change (Changer)** pour choisir entre ON, OFF et Link to Ringer (Relier à la sonnerie) (cette dernière option signifie que le réglage de votre clavier correspondra au réglage que vous avez sélectionné pour la sonnerie), puis appuyez sur la touche programmable **Save (Sauvegarder)** pour confirmer votre choix.

■ Réglage de la composition parlante

A la livraison de votre téléphone ClearSounds® CSC600D, la fonction de composition parlante est réglée sur ON. Cette fonction vous permet, lorsque vous précomposez un numéro de téléphone, d'entendre les chiffres au fur et à mesure et de les voir sur l'affichage à cristaux liquides. Pour changer ce réglage :

1. Appuyez sur la touche **Menu** pour afficher la liste du menu principal.
2. Appuyez sur ▲ ou ▼ pour passer à l'option **Set Talk (Réglage de la fonction parlante)**, puis appuyez sur la touche **Select (Sélectionner)**.
3. Appuyez sur la touche **Select** pour accéder à l'option **DIALING TALKING (COMPOSITION PARLANTE)**.
4. Appuyez sur ▲ ou ▼ pour choisir ON ou OFF afin d'activer ou de désactiver la fonction de composition parlante, puis appuyez sur la touche **Select** pour confirmer.

■ Fonction de consultation parlante (Identification de l'appelant, répertoire téléphonique et recomposition)

À la livraison de votre téléphone ClearSounds® CSC600D, la fonction de consultation parlante est réglée sur ON.

- Lorsque vous consultez des enregistrements ILA, le téléphone annonce le numéro.
- Lorsque vous consultez des entrées du répertoire, le téléphone annonce le numéro ou le message enregistré.
- Lorsque vous utilisez la fonction de recomposition, le téléphone annonce le numéro ou le message enregistré.

Pour changer ce réglage :

1. Appuyez sur la touche **Menu** pour afficher la liste du menu principal.
2. Appuyez sur **▲** ou **▼** pour passer à l'option **Set Talk (Réglage de la fonction parlante)**, puis appuyez sur la touche **Select (Sélectionner)**.
3. Appuyez sur **▲** ou **▼** pour passer à l'option **REVIEW TALKING (CONSULTATION PARLANTE)**, puis appuyez sur la touche **Select (Sélectionner)**.
4. Appuyez sur **▲** ou **▼** pour choisir ON ou OFF afin d'activer ou de désactiver la fonction de consultation parlante, puis appuyez sur la touche **Select** pour confirmer.

■ Réglage et utilisation des touches de mémoire

Votre téléphone vous permet de programmer 8 numéros fréquemment appelés : **5 touches de mémoire, 2 touches d'urgence et 1 touche de messagerie vocale**. Chaque touche de mémoire peut enregistrer jusqu'à 32 chiffres. Vous pouvez insérer une pause de 3 secondes dans la composition d'un numéro ou dans un numéro stocké en mémoire, ce qui vous permet d'accéder à des services de banque à distance ou personnalisés, de téléphoner en interurbain, d'utiliser des cartes d'appel, etc. Appuyez sur la touche **REDIAL (Recomposition)** lorsque vous avez atteint l'emplacement où vous souhaitez insérer une pause. La lettre **P** s'affichera à l'entrée de la pause.

Stockage de numéros en mémoire (téléphone au repos)

1. Utilisez le clavier pour entrer le numéro à enregistrer. Vous pouvez utiliser la touche **Clear (Effacer)** pour modifier le numéro.
2. Appuyez sur la touche **Prog**, l'affichage indique alors « --->? »
3. Appuyez sur l'une des touches de mémoire, l'affichage indique alors « **Saved** » (**Enregistré**).
4. Répétez l'opération pour chaque touche de mémoire que vous souhaitez utiliser.

Composition d'un numéro en mémoire

1. En mode veille, appuyez sur l'une des touches de mémoire, l'affichage indique alors le numéro correspondant. Si vous n'avez pas appuyé sur la bonne touche, vous pouvez soit appuyer sur une autre touche, soit appuyer sur **Clear** à plusieurs reprises, jusqu'à ce que vous reveniez à l'écran principal.
2. Décrochez le combiné ou appuyez sur la touche **Speaker** pour composer le numéro.

REMARQUE : maintenez la touche de mémoire enfoncée pendant deux secondes pour activer le haut-parleur et composer automatiquement le numéro programmé.

REMARQUE : L'entrée d'un nouveau numéro dans un emplacement qui contenait déjà un numéro effacera automatiquement celui-ci.

Nous vous conseillons de programmer les numéros d'urgence de la police, des pompiers, de votre médecin ou de l'hôpital. **NE PROGRAMMEZ PAS LE 911** dans les touches de mémoire.

Effacement des numéros en mémoire

1. Appuyez sur la touche **Prog** en mode veille, l'affichage indique alors « --->? ».
2. Appuyez sur la touche de mémoire que vous souhaitez effacer, l'affichage indique alors « **Saved** » (**Enregistré**). Le numéro est alors effacé.

■ Réglage de la fonction Sourdine

Pendant une conversation, la fonction MUTE (Sourdine) vous permet de mettre temporairement votre microphone en sourdine pour avoir une conversation privée, hors ligne. Vous pouvez encore entendre votre interlocuteur, mais lui ne peut plus vous entendre. Vous pouvez mettre en sourdine une conversation lorsque vous utilisez le combiné, le haut-parleur ou la fonction mains libres.

Pour mettre votre appel en sourdine à tout moment pendant la conversation :

1. Appuyez une fois sur la touche **Mute (Sourdine)**. « **Mute** » s'affiche à l'écran.
2. Appuyez sur la touche **Unmute (Désactiver la sourdine)** pour revenir à votre conversation téléphonique.

REMARQUE : Vous pouvez passer du haut-parleur au combiné sans annuler la mise en sourdine.

Fonction de recomposition

La touche **Redial (Recomposition)** sert à recomposer rapidement le dernier numéro que vous avez composé.

1. Décrochez le combiné ou appuyez sur la touche **Speaker** et attendez la tonalité.
2. Appuyez sur la touche **Redial (Recomposition)**. Le téléphone permet de recomposer automatiquement jusqu'à 32 chiffres.

Composition d'un numéro à partir de la liste de recomposition

1. En mode veille, appuyez sur la touche **Redial (Recomposition)**.
2. Appuyez sur ▲ ou ▼ à plusieurs reprises pour afficher le numéro souhaité. Si le mode de consultation parlante est activé, chaque numéro enregistré est annoncé au fur et à mesure que vous faites défiler la liste de recomposition.
3. Décrochez le combiné ou appuyez sur la touche **Speaker** pour composer le numéro.

Effacement de la liste de recomposition

1. En mode veille, appuyez sur la touche **Redial**.
2. Appuyez sur la touche  et maintenez-la enfoncée, l'affichage indique alors **Empty list (Liste vide)**, ce qui signifie que toutes les entrées de la liste ont été supprimées.

Enregistrement d'un numéro à partir de la liste de recomposition

Vous pouvez ajouter un numéro au répertoire téléphonique depuis votre liste de recomposition :

1. En mode veille, appuyez sur la touche **Redial**.
2. Utilisez la touche ▲ ou ▼ pour atteindre le numéro désiré.
3. Lorsque le numéro s'affiche à l'écran, appuyez sur la touche **Store (Enregistrer)**. Vous serez invité à saisir un nom à l'aide du clavier (voir page 36 pour les instructions sur l'entrée à l'aide de la table des caractères).
4. Appuyez sur la touche **Save (Sauvegarder)**. Le message **Number Stored (Numéro stocké) s'affiche**.

Remarque : Si aucun numéro ne figure dans la liste de recomposition, l'écran affiche « **Empty** » (**Vide**). Lorsque la liste de recomposition est pleine, chaque fois que vous composez un numéro, le numéro le plus ancien est automatiquement supprimé.

■ Fonction de mise en attente

L'écran affichera l'option **Hold (Mise en attente)** lorsque la communication sera établie. Pour mettre un appel en attente

1. Appuyez une fois sur la touche **Hold (Mise en attente)**. L'écran affiche alors **Call on hold (Appel en attente)**. Le fait de raccrocher le combiné ne mettra pas fin à l'appel.
2. Pour poursuivre la conversation, décrochez le combiné ou appuyez sur la touche **Unhold (Annuler la mise en attente)**.

■ Appel en attente (Commutation)

À la livraison de votre téléphone ClearSounds® CSC600D, le délai de commutation est réglé à 600 ms. Le délai de commutation est un processus qui signale au système téléphonique qu'un téléphone est décroché ou raccroché. Les États-Unis utilisent une séquence de 600 ms. L'Union Européenne utilise une séquence de 300 ms. Vous pouvez utiliser au choix 100 ms, 110 ms, 300 ms ou 600 ms. Pour changer ce réglage :

1. Appuyez sur la touche **Menu** pour afficher la liste du menu principal.
2. Appuyez sur ▼ pour sélectionner l'option **Set Phone (Réglage du téléphone)**, puis sur la touche **Select (Sélectionner)**.
3. Appuyez sur ▲ ou ▼ pour passer à l'option **Set Flash (Réglage de la commutation)**, puis appuyez sur la touche **Select (Sélectionner)**.
4. L'écran affiche le réglage actuel. Appuyez sur ▲ ou ▼ pour choisir 100 ms, 110 ms, 300 ms ou 600 ms, puis appuyez sur la touche **Select (Sélectionner)** pour confirmer votre choix.

À la livraison de votre téléphone ClearSounds® CSC600D, la fonction d'identification d'appelant en attente est réglé sur ON. Pour changer ce réglage :

1. Appuyez sur la touche **Menu** pour afficher la liste du menu principal.
2. Appuyez sur ▼ pour sélectionner l'option **Set Phone (Réglage du téléphone)**, puis sur la touche **Select (Sélectionner)**.
3. Appuyez sur ▼ pour afficher l'option **Call Waiting (Appel en attente)**, puis sur la touche **Select**.
4. Appuyez sur ▲ ou ▼ pour choisir ON ou OFF afin d'activer ou de désactiver la fonction d'appel en attente, puis appuyez sur la touche **Select** pour confirmer.

Si vous êtes abonné(e) au service d'appel en attente auprès de votre fournisseur de services téléphoniques, vous entendrez un bip indiquant qu'un autre appel est en attente lorsque vous êtes au téléphone.

1. Pour prendre l'appel en attente, appuyez sur la touche **Call Waiting** et votre appel initial sera mis en attente.
2. Pour passer d'un appel à l'autre, appuyez sur la touche **Call Waiting**.

Remarque : si vous êtes abonné au service d'identification d'appelant en attente, les coordonnées des appelants en attente vous seront communiquées (selon disponibilité) (voir page 34).

RÉGLAGES DE L'AFFICHAGE

Rappel : Appuyez sur la touche programmable **Back (Retour)** ou **Exit (Quitter)** depuis n'importe quel menu pour revenir à l'écran précédent. Autrement, après 60 secondes, le téléphone revient automatiquement à l'écran principal depuis n'importe quel menu si vous n'appuyez sur aucune touche.

Réglage de la langue

Le combiné prend en charge jusqu'à 4 langues prédéfinies : l'anglais, le français, l'espagnol et l'allemand. En changeant la langue, le menu sera affiché dans la nouvelle langue.

1. Appuyez sur la touche **Menu** pour afficher la liste du menu principal.
2. Appuyez sur la touche **Select (Sélectionner)** pour sélectionner **Set Display (Régler l'affichage)**.
3. Appuyez sur la touche **Select (Sélectionner)** pour sélectionner **Set Language (Réglage de la langue)**.
4. Les différentes langues s'affichent. Appuyez sur ▲ ou ▼ pour parcourir les options linguistiques. Chaque langue s'affiche dans sa propre langue.
5. Sélectionnez la langue désirée, puis appuyez sur la touche programmable **Select (Sélectionner)**.

Pour revenir au menu anglais si vous ne connaissez pas la langue qui s'affiche :

1. Appuyez sur la touche programmable **Droite**.
2. Appuyez sur la touche programmable **Gauche**.
3. Appuyez sur la touche programmable **Gauche**.
4. Appuyez sur ▲ ou ▼ pour rechercher « **English** » dans la liste des langues.
5. Appuyez sur la touche programmable **Gauche** pour sauvegarder le réglage.

■ Écran à cristaux liquides

Paramètres de contraste

1. Appuyez sur la touche **Menu** pour afficher la liste du menu principal.
2. Appuyez sur la touche **Select** pour accéder à l'option **Set Display (Réglage l'affichage)**.
3. Appuyez sur ▼ pour afficher l'option **Set Contrast (Réglage du contraste)**, puis appuyez sur la touche **Select**.
4. Appuyez sur ▲ ou ▼ à plusieurs reprises pour sélectionner l'un des 8 niveaux de contraste disponibles, puis appuyez sur la touche **Select** pour confirmer.

Sélectionner une police plus petite

Si cette option est activée, lorsque vous prénumérotez un numéro qui dépasse 8 chiffres, la taille de la police diminue automatiquement.

1. Appuyez sur la touche **Menu** pour afficher la liste du menu principal.
2. Appuyez sur la touche **Select** pour accéder à l'option **Set Display (Réglage l'affichage)**.
3. Appuyez sur ▼ pour afficher l'option **Dim:X--->x**, puis appuyez sur la touche **Select**.
4. Appuyez sur ▲ ou ▼ pour choisir ON ou OFF, puis appuyez sur la touche **Select** pour confirmer.

Si vous êtes abonné au service d'identificateur de l'appelant, la date et l'heure seront automatiquement réglées lorsque vous recevrez votre premier appel. Par contre, si vous n'êtes pas abonné au service d'identificateur de l'appelant auprès de votre fournisseur de services téléphoniques, veuillez suivre les consignes ci-dessous. Vous pouvez modifier à volonté le format de la date et de l'heure.

Paramètres de format de l'heure

1. Appuyez sur la touche **Menu** pour afficher la liste du menu principal.
2. Appuyez sur la touche **Select** pour accéder à l'option **Set Display**.
3. Appuyez sur ▲ ou ▼ pour passer à l'option **Hour Format (Format de l'heure)**, puis appuyez sur la touche **Select (Sélectionner)**.
4. Appuyez sur ▲ ou ▼ pour sélectionner le format 12 heures ou 24 heures, puis appuyez sur la touche **Select**.

Paramètres de format de la date

1. Appuyez sur la touche **Menu** pour afficher la liste du menu principal.
2. Appuyez sur la touche **Select** pour accéder à l'option **Set Display (Régler l'affichage)**.
3. Appuyez sur ▲ ou ▼ pour passer à l'option **Date Format (Format de la date)**, puis appuyez sur la touche **Select (Sélectionner)**.
4. Appuyez sur ▲ ou ▼ pour sélectionner **MM/DD (MM/JJ)** ou **DD/MM (JJ/MM)**, puis appuyez sur la touche **Select**.

Réglage de la date et de l'heure

1. Appuyez sur la touche **Menu** pour afficher la liste du menu principal.
2. Appuyez sur ▲ ou ▼ pour passer à l'option **Date and Time (Date et heure)**, puis appuyez sur la touche **Select (Sélectionner)**.
3. Entrez l'heure actuelle à l'aide du clavier numérique, utilisez la touche ▲ pour sélectionner AM/PM, puis appuyez sur la touche **Save (Sauvegarder)**.
4. Entrez la date actuelle à l'aide du clavier numérique, puis appuyez sur la touche **Save**.
5. Appuyez sur ▲ ou ▼ à plusieurs reprises pour sélectionner le jour de la semaine, puis appuyez sur la touche **Save**.

■ DESCRIPTION DE L'ÉCRAN À CRISTAUX LIQUIDES

Votre CSC600D est doté d'un écran à cristaux liquides qui affiche des renseignements utiles.

L'écran est doté d'un dispositif de rétroéclairage qui s'éteint de lui-même après 15 secondes d'inactivité. Vous pouvez activer le rétroéclairage en permanence en plaçant le bouton à l'arrière de l'affichage en position ON.

En mode veille, l'affichage se présente comme suit :

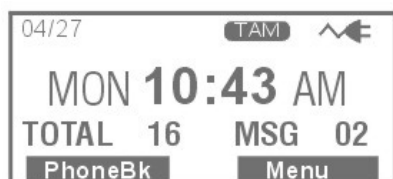

Si vous oubliez de brancher le cordon téléphonique, l'écran indiquera « **No line** » (Pas de ligne).



Lorsque vous appuyez sur la touche **Menu**, le menu principal s'affiche. Utilisez la touche ▲ ou ▼ pour parcourir le menu et en sélectionner un, puis appuyez sur la touche **Select (Sélectionner)** pour confirmer votre choix.



Lorsque vous recevez un appel, l'affichage indique le numéro de téléphone et le nom de l'appelant (si vous êtes abonné à ce service).

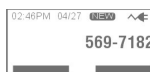

Affiche le nombre total d'appels et de nouveaux appels à consulter. Dans cet exemple, il y a 16 appels au total, dont 12 nouveaux.



Affiche le total de nouveaux messages. Dans cet exemple, il y a 2 nouveaux messages et l'affichage indique **MSG 02**.



Si l'appelant a choisi de bloquer l'affichage de son nom et de son numéro, l'affichage indique « **Blocked number** » (numéro masqué).



Ce message s'affiche lorsque vous recevez un appel d'un autre pays, d'une zone où votre fournisseur de services téléphoniques n'offre pas de services d'identification de l'appelant ou ne transmet pas encore de numéro à votre propre zone.



Écoute de la messagerie vocale

Vous devez être abonné au service de messagerie vocale de votre fournisseur de services téléphoniques pour pouvoir utiliser cette fonction.

Lorsque vous avez reçu un message vocal, l'écran indique « New voice mail » (Nouveau message vocal) et le message est enregistré comme un appel. Si vous avez de nouveaux messages, vous entendrez une tonalité saccadée en décrochant le combiné. Le téléphone CSC600D est doté d'un voyant indicateur qui clignote lorsque vous avez de nouveaux messages, jusqu'à ce que vous les ayez consultés. Vous pouvez utiliser la touche de messagerie vocale si vous avez programmé le numéro d'accès à votre boîte vocale. Suivez les étapes indiquées par votre fournisseur de services téléphoniques pour écouter vos messages.

Si vous désirez supprimer le texte « New voice mail » (Nouveau message vocal) de votre écran, appuyez sur ▲ en mode veille puis maintenez la

touche  enfoncée.

Remarque : Il est possible de désactiver de façon permanente le voyant rouge clignotant, aussi bien pour les messages en attente que pour les nouveaux appels, simplement en le réglant en position **OFF** (ce bouton est situé sous le téléphone).

FONCTIONNEMENT DU SYSTÈME D'IDENTIFICATION DE L'APPELANT

Rappel : Appuyez sur la touche programmable **Back (Retour)** ou **Exit (Quitter)** depuis n'importe quel menu pour revenir à l'écran précédent. Autrement, après 60 secondes, le téléphone revient automatiquement à l'écran principal depuis n'importe quel menu si vous n'appuyez sur aucune touche.

Pour avoir accès aux fonctions d'identification de l'appelant, vous devez vous abonner à ce service auprès de votre fournisseur de services téléphoniques. Les services d'identificateur de l'appelant sont tarifés et peuvent ne pas être offerts dans certaines régions. Ce téléphone ne peut fournir des informations que si l'appelant et vous-même vous trouvez tous deux dans des régions où le service d'identification de l'appelant est offert et si les deux fournisseurs de services téléphoniques utilisent un équipement compatible.

Ce téléphone affiche automatiquement le nom et le numéro d'un appelant, ainsi que la date et l'heure de l'appel. Il peut enregistrer jusqu'à 30 appels de numéros contenant jusqu'à 15 chiffres et sauvegarder les données en mémoire.

■ Réception d'informations ILA

Lorsque vous recevez un appel, les informations d'identification de l'appelant sont transmises entre la première et la deuxième sonnerie. Ces informations apparaissent sur l'affichage pendant que le téléphone sonne, ce qui vous permet de les consulter et de décider si vous souhaitez ou non répondre à l'appel.

■ Enregistrement d'informations ILA

La mémoire d'identification d'appelant de votre téléphone enregistre les données des 30 appels les plus récents. Lorsque vous recevez le 31^e appel, l'enregistrement le plus ancien (1^{er} appel) est automatiquement supprimé.

Vous pouvez consulter à tout moment les informations enregistrées. Les appels reçus depuis votre dernière consultation sont indiqués comme **NEW (NOUVEAUX)** sur l'affichage. Les appels n'ayant pas encore été consultés mais reçus à plusieurs reprises du même numéro sont indiqués comme **REPT (RÉPÉTITION)** sur l'affichage.

■ Réglage de l'identification parlante de l'appelant

À la livraison de votre téléphone ClearSounds® CSC600D la fonction d'identification parlante de l'appelant est réglée sur ON et annonce le numéro de l'appelant entre les sonneries. Pour changer ce réglage :

1. Appuyez sur la touche **Menu** pour afficher la liste du menu principal.
2. Appuyez sur **▲** ou **▼** pour passer à l'option **Set Talk (Réglage de la fonction parlante)**, puis appuyez sur la touche **Select (Sélectionner)**.
3. Appuyez sur **▼** pour afficher l'option **CID TALKING (ILA PARLANTE)**, puis appuyez sur la touche **Select**.
4. Appuyez sur **▲** ou **▼** pour choisir ON ou OFF afin d'activer ou de désactiver la fonction de composition, puis appuyez sur la touche **Select** pour confirmer.

Remarque : Si vous avez enregistré dans le répertoire un numéro de téléphone et le nom correspondant, lorsque vous recevez un appel provenant de ce numéro, le téléphone annoncera le nom associé au numéro. Reportez-vous aux pages 37 et 38 pour savoir comment enregistrer un nom dans le répertoire.

■ Identification de l'appelant en mode attente

Lorsque vous vous abonnez au service d'identification de l'appelant en attente auprès de votre fournisseur de services téléphoniques, le téléphone affiche les coordonnées du deuxième appelant tandis que vous êtes en train de converser avec le premier.

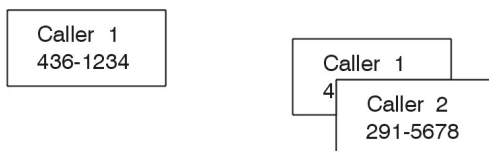

1. Lorsque vous êtes en conversation, vous entendrez une tonalité et l'identification de l'appelant affiche les coordonnées du nouvel appelant.
2. Appuyez sur la touche **Call Waiting** pour mettre en attente votre interlocuteur actuel et répondre au deuxième appelant.
3. Si vous ne répondez pas au deuxième appel, les informations d'identification de l'appelant sont transférées au journal des appels. Ces informations sont alors considérées comme « anciennes ».
4. Lorsque vous avez fini de parler au deuxième appelant, appuyez sur la touche **Call Waiting** pour reprendre la conversation avec votre premier interlocuteur.

■ Liste d'identification des appelants

Consulter la liste des appelants

Au fur et à mesure que les appels sont reçus et enregistrés, l'affichage se met à jour pour que vous sachiez combien d'appels vous avez reçus. Les enregistrements sont classés par ordre chronologique.

Pour parcourir les informations ILA :

1. Dans l'écran principal, appuyez sur ▲ ou ▼ pour parcourir les entrées. Appuyez sur ▼ pour consulter les informations ILA les plus récentes et sur ▲ pour consulter les informations ILA les plus anciennes en premier.

2. Si vous avez enregistré le numéro de téléphone dans votre répertoire, le nom que vous avez indiqué s'affiche en plus du numéro de téléphone.
3. Si le mode de consultation parlante est activé, le numéro de chaque enregistrement ILA est annoncé au fur et à mesure que vous faites défiler la liste.

Composition d'un numéro à partir de la liste des appelants

Appuyez sur ▲ ou ▼ pour localiser le numéro souhaité. Si vous avez besoin de changer le format de composition (7 chiffres, 10 chiffres ou 11 chiffres), appuyez simplement sur la touche * jusqu'à ce que le format approprié soit affiché. Par exemple, si le numéro de la liste des appelants était initialement le 800-965-9043, appuyez à plusieurs reprises sur la touche * pour le remplacer par 1-800-965-9043 ou 965-9043. Décrochez le combiné ou appuyez sur la touche Speaker pour composer ce numéro.

Suppression d'une seule entrée de la liste des appelants

1. Appuyez sur ▲ ou ▼ pour localiser l'enregistrement souhaité.
2. Appuyez sur la touche **Options**, sélectionnez **Erase (Effacer)**, puis appuyez sur la touche **Select (Sélectionner)**. L'affichage indique « Caller Entry Erased » (Entrée de l'appelant effacée).
3. Continuez à sélectionner les entrées à supprimer ou appuyez sur la touche **Quit** pour revenir à l'écran principal.

Suppression de toutes les entrées de la liste des appelants

1. Appuyez sur ▲ ou ▼ pour localiser les entrées éventuelles.
2. Appuyez sur la touche **Options**, puis sur la touche ▼ pour sélectionner l'option **Erase all (Tout effacer)** et enfin sur la touche **Select**.
3. L'affichage indique « Erase all? » (Tout effacer?). Appuyez sur **Yes (Oui)** pour confirmer ou sur **No (Non)** pour annuler. L'affichage indique « Caller Entries Erased » (Entrées des appelants effacées).

Enregistrement des entrées de la liste des appelants

1. Appuyez sur ▲ ou ▼ pour localiser l'entrée
2. Appuyez sur la touche **Options**, puis sur la touche ▼ pour sélectionner l'option **Store (Enregistrer)** et enfin sur la touche **Select**.
3. **Name: (Nom)** s'affiche, avec le nom de l'appelant. Appuyez sur la touche **Clear** pour effacer et retaper le nom à l'aide du clavier de composition (voir page 36) ou sur la touche **Save** pour enregistrer tel quel le nom affiché.

4. L'affichage indique « **Record Voice** » (**Enregistrement vocal**). Appuyez sur la touche **Yes (Oui)** pour confirmer ou sur **No (Non)** pour annuler. Si vous appuyez sur **Yes**, vous pouvez commencer à enregistrer le nom de cette entrée (jusqu'à 6 secondes). Vous pouvez également appuyer sur la touche **End (Fin)** pour confirmer et arrêter l'enregistrement. Votre enregistrement est immédiatement répété pour que vous puissiez le vérifier. **Number Stored (Numéro stocké)** s'affiche.

FONCTIONNEMENT DU RÉPERTOIRE

Rappel : Appuyez sur la touche programmable **Back (Retour)** ou **Exit (Quitter)** depuis n'importe quel menu pour revenir à l'écran précédent. Autrement, après 60 secondes, le téléphone revient automatiquement à l'écran principal depuis n'importe quel menu si vous n'appuyez sur aucune touche.

Le répertoire intégré vous permet d'enregistrer les numéros que vous utilisez le plus souvent afin d'éviter d'avoir à vous en souvenir ou à les composer. Il peut contenir jusqu'à 39 numéros.

Table des caractères

Pour entrer un caractère alphanumérique, appuyez une ou plusieurs fois sur la touche correspondant au caractère, selon la table suivante. Vous devez appuyer une seule fois pour produire le premier caractère, deux fois pour produire le second caractère et ainsi de suite.

Touche	Caractères dans l'ordre affiché				
0	0				
1	(espace)	—	*	,	1
2	Aa	Bb	Cc	(2
3	Dd	Ee	Ff)	3
4	Gg	Hh	Ii	#	4
5	Jj	Kk	Ll	/	5
6	Mm	Nn	Oo	'	6
7	Pp	Qq	Rr	Ss	7
8	Tt	Uu	Vv	?	8
9	Ww	Xx	Yy	Zz	9

Clarification :

- Pour basculer entre les majuscules et les minuscules pendant la saisie, appuyez sur la touche *.
- Pour écrire la même lettre deux fois ou une autre lettre sur la même touche, attendez quelques secondes que le curseur se déplace automatiquement, puis sélectionnez la lettre suivante.

■ Ajout d'entrées dans le répertoire

Méthode 1 : En utilisant le menu du répertoire

1. Appuyez sur la touche **PhoneBk** pour ouvrir le répertoire.
2. Appuyez sur la touche **Select** pour sélectionner l'option **Add New Name (Ajouter un nouveau nom)**.
3. L'affichage indique « **Name: » (Nom)**. Entrez le nom, puis appuyez sur la touche **Save (Sauvegarder)** pour confirmer. L'affichage indique « **Number: » (Numéro)**. Saisissez le numéro (jusqu'à 24 chiffres), puis appuyez sur la touche **Save (Sauvegarder)**.
4. L'affichage indique « **Record Voice »**. Appuyez sur la touche **Yes** pour confirmer ou sur **No** pour annuler. Si vous appuyez sur **Yes**, vous pouvez commencer à enregistrer le nom de cette entrée (jusqu'à 6 secondes). Vous pouvez également appuyer sur la touche **End** pour confirmer et arrêter l'enregistrement. Votre enregistrement est immédiatement répété pour que vous puissiez le vérifier.
5. Répétez la procédure si nécessaire.

Remarque : Si vous faites une erreur en saisissant un nom ou un numéro, utilisez la touche **Clear (Effacer)** pour le corriger. Chaque fois que vous appuyez sur cette touche, le dernier chiffre est supprimé.

Remarque : Si vous enregistrez une annonce vocale pour une entrée, l'icône  s'affichera avant le nom de cette entrée.

Méthode 2 : En mode veille

1. Saisissez un numéro de téléphone en mode veille, puis appuyez sur la touche **Store (Enregistrer)**.
2. Suivez les étapes 3 à 5 de la **Méthode 1**.

■ Consultation du répertoire

1. Appuyez sur la touche **PhoneBk** pour ouvrir le répertoire.
2. Appuyez sur ▲ ou ▼ à plusieurs reprises pour afficher l'entrée souhaitée.
3. Appuyez sur la touche **View (Afficher)** pour en consulter les détails.

Remarque : Si vous avez activé la fonction **Talking Review (Consultation parlante)**, chaque fois que vous appuyez sur ▲ ou ▼, le système annonce le nom de l'entrée en surbrillance.

■ Pour composer un numéro à partir du bottin

Sélectionnez le numéro (voir la rubrique **Consultation du répertoire** ci-dessus), puis décrochez le combiné ou appuyez sur la touche **Speaker** pour le composer.

■ Utilisation des options du répertoire

1. Appuyez sur la touche **PhoneBk** pour ouvrir le répertoire.
2. Appuyez à plusieurs reprises sur ▲ ou ▼ pour afficher l'entrée souhaitée, puis appuyez sur la touche **View (Afficher)** pour consulter les détails.
3. Appuyez sur la touche **Options**, puis sur ▲ ou ▼ pour choisir l'option souhaitée :
 - **Play Voice (Écouter l'annonce vocale)** : vous permet d'écouter l'annonce vocale associée à l'entrée sélectionnée. Si vous avez enregistré un nom pour cette entrée, le téléphone annoncera ce nom. Sinon, il annoncera le numéro.
 - **Record Voice (Enregistrer une annonce vocale)** : vous permet d'enregistrer un nom pour l'entrée sélectionnée.
 - **Erase Voice (Effacer l'annonce vocale)** : vous permet de supprimer le nom que vous avez enregistré pour l'entrée sélectionnée.
 - **Edit (Modifier)** : vous permet de modifier l'entrée sélectionnée.
 - **Erase (Effacer)** : vous permet de supprimer l'entrée sélectionnée.

Remarque : Après avoir modifié le nom, vous devez appuyer sur ▼ pour modifier le numéro.

■ Fonction VIP

Cette fonctionnalité vous permet d'associer une mélodie particulière à chaque entrée de votre répertoire. Vous avez le choix entre 11 sonneries.

REMARQUE : Cette fonctionnalité est disponible UNIQUEMENT si vous êtes abonné au service d'identification de l'appelant, si les coordonnées téléphoniques ont été enregistrées dans le répertoire et si la sonnerie est activée.

1. Appuyez sur la touche **Menu** pour afficher la liste du menu principal.
2. Appuyez sur ▼ **pour sélectionner l'option Set Phone (Réglage du téléphone)**, puis sur la touche Select (Sélectionner).
3. Appuyez sur la touche **Select (Sélectionner)** pour accéder à **Set Ring (Réglage de la sonnerie)**. L'affichage indique **Day Volume (Volume de jour)**.
4. Appuyez sur ▼ pour afficher l'option VIP tone (Sonnerie VIP) :
5. **Appuyez sur la touche Change** pour sélectionner une sonnerie (Standard, Wilhelm Tel, Small world, Prelude, Love is blue, Ashita, NO4, NO5, NO1, NO2 ou Fuga). À chaque fois que vous appuyez sur la touche **Change**, le téléphone sonne avec la sonnerie sélectionnée.
6. **Appuyez sur la touche Save** pour confirmer.

GUIDE DE DÉPANNAGE

Pas de tonalité

1. Assurez-vous que tous les cordons téléphoniques et l'adaptateur a.c. sont bien branchés dans le téléphone, la prise murale et la prise électrique.
2. Assurez-vous que le téléphone est réglé sur le mode de composition approprié : Tone (Tonalité) ou Pulse (Impulsion) (page 22).
3. Branchez un autre téléphone dans la prise téléphonique murale pour vous assurer que votre service téléphonique fonctionne.

La sonnerie est inaudible

1. Assurez-vous que la sonnerie est activée (pages 16 et 17).
2. Vérifiez le niveau du volume de la sonnerie (pages 16 et 17).
3. Assurez-vous que l'adaptateur c.a. est bien branché dans le téléphone et dans la prise électrique.
4. Il se peut que vous ayez trop de rallonges sur votre ligne. Essayez de débrancher quelques appareils.

Pas de sonnerie avec stroboscope ou le vibreur ne fonctionne pas

1. Assurez-vous que le sélecteur de sonnerie ou de vibreur est activé (ON) (page 18).
2. Assurez-vous que le vibreur est branché dans la bonne prise.
3. Assurez-vous que le vibreur est bien branché jusqu'au fond.

Pas d'amplification

1. Assurez-vous que le volume est monté (page 15 et 16).
2. Assurez-vous que l'adaptateur c.a., qui est indispensable, est branché dans la prise murale et dans la bonne prise du téléphone.

Volume du combiné ou du haut-parleur insuffisant

1. Vérifiez les réglages du récepteur ou du haut-parleur. (pages 15 et 16 ou 19 et 20)

Votre interlocuteur ne vous entend pas

1. Assurez-vous que tous les cordons téléphoniques sont bien branchés à l'appareil et à la prise murale.

Bruit, parasites, interférence durant l'utilisation du téléphone

1. Un filtre peut être requis pour votre domicile lorsque vous bénéficiez d'un service DSL ou si vous résidez à proximité d'antennes radio.
2. Assurez-vous que l'adaptateur c.a. n'est pas branché dans la prise murale avec d'autres appareils électroniques.
3. Essayez de déplacer le téléphone ailleurs.

Aucun numéro n'est composé lorsqu'on appuie sur une touche de mise en mémoire

1. Aucun numéro n'a été enregistré sur cette touche de mise en mémoire (page 24).
2. Assurez-vous que le numéro de téléphone a bien été programmé et enregistré (page 24).
3. Assurez-vous que la programmation est faite dans le mode de composition approprié (tonalité ou impulsion).

Les données de l'identification de l'appelant ne s'affichent pas

1. Assurez-vous que vous êtes bien abonné au service Identification de l'appelant auprès de votre fournisseur de services téléphoniques.
2. Laissez le téléphone sonner deux fois, car la réception des informations sur l'identification de l'appelant peut demander un peu de temps.

Aucune donnée sur l'identité de l'appelant ne s'affiche pendant un appel

1. Assurez-vous que le service auquel vous êtes abonné fournit les données d'identification de l'appelant en cours d'appel. Ce service est parfois appelé « Identification de l'appelant sur appel en attente » ou « Identification de l'appelant de type II ».
2. Le téléphone ne peut pas afficher ces informations si un autre téléphone fonctionne sur la même ligne.

CARACTÉRISTIQUES TECHNIQUES

Numéro général : CSC600D
Amplification : Jusqu'à 50 dB en entrant

Alimentation	Sortie : audio 3,5 mm
Adaptateur de courant alternatif :	Casque 2,5 mm
Entrée: 100~240VAC, 50/60Hz, 150mA	Vibreux 3,5 mm
Sortie : 7,5VAC, 500mA	
Poids (kg) : Environ 0,90 kg	
Dimensions de la base (cm) : 19,69 cm x 19,69 cm x 4,44 cm	

Les fonctionnalités et caractéristiques sont susceptibles de changer sans notification préalable.

Achat d'accessoires pour votre téléphone ClearSounds :

Collier en option: CS-CLA7V2 (se branche facilement sur la prise de 2,5 mm de votre casque de téléphone pour des conversations en mains libres). Nécessite des prothèses auditives ou implants cochléaires équipés d'un phonocapteur.

Casque en option: CS-900HS (se branche facilement sur la prise de 2,5 mm du casque du téléphone pour une conversation en mains libres).



Pour plus d'informations, contactez ClearSounds au 1-800-965-9043 ou consultez le site www.clearsounds.com

LA FCC DÉSIRE VOUS INFORMER

1. Cet appareil est conforme à la partie 68 de la réglementation FCC ainsi qu'aux normes adoptées par l'ACTA. En dessous de l'appareil se trouve une étiquette qui présente, entre autres renseignements, l'identificateur du produit [US: CLSTE12BCSC600D]. Ce numéro doit être fourni sur demande à la compagnie de téléphone.
2. Si le téléphone **ClearSounds® CSC600D Amplified Freedom Phone avec Full ClearDigital Power** perturbe le réseau téléphonique, l'opérateur vous avertira à l'avance si une interruption temporaire du service est requise. Cependant, si cet avis préalable s'avère

problématique, la compagnie de téléphone avertira l'abonné le plus tôt possible. De plus, vous serez avisé de votre droit de déposer une plainte auprès du FCC, si vous estimez qu'une plainte s'impose.

3. La compagnie de téléphone peut modifier ses installations, son matériel, son fonctionnement ou ses procédures, ce qui peut avoir une incidence sur le fonctionnement de votre équipement. Le cas échéant, la compagnie de téléphone vous transmettra un avis préalable afin que vous puissiez apporter les modifications nécessaires au maintien du service sans interruption.
4. En cas de difficultés avec cet équipement, débranchez-le du réseau jusqu'à ce que le problème ait été corrigé ou jusqu'à ce que vous soyez certain qu'il fonctionne correctement.
5. Veuillez suivre les directives si vous devez réparer l'appareil (par ex. la section sur le remplacement des piles); sinon, évitez de modifier ou de réparer quelque pièce que ce soit de l'appareil sauf suivant la procédure spécifiée.
6. La connexion à un service de ligne partagée est assujettie aux tarifs établis dans chaque région. Pour plus d'informations, contactez les autorités responsables des services publics dans votre région.
7. Si votre fournisseur téléphonique vous demande quel type d'équipement est connecté sur son réseau, fournissez-lui les informations suivantes :
 - a) Numéro de téléphone associé à cet appareil
 - b) Numéro d'équivalence de la sonnerie
 - c) Prise USOC requise [RJ11C]
 - d) Numéro d'enregistrement FCC

Les éléments (b) et (d) sont précisés sur l'étiquette. Le numéro d'équivalence de la sonnerie (REN) permet de déterminer le nombre d'appareils peuvent être branchés sur votre ligne téléphonique. Dans la plupart des régions, le total des REN de l'ensemble des périphériques branchés sur une même ligne ne doit pas dépasser cinq (5,0). Si trop d'appareils sont branchés, ils risquent de ne pas sonner correctement.

Conditions de dépannage

En cas de défectuosité de l'appareil, toutes les réparations doivent être réalisées par notre Société ou par un agent autorisé. L'utilisateur est chargé de signaler le problème à notre Société ou à l'un de nos agents autorisés. Le dépannage peut être géré par l'entremise de nos bureaux :

ClearSounds Communications, Inc.
1743 Quincy Avenue, Suite 155
Naperville, IL 60540

ÉNONCÉ CS03 D'INDUSTRIE CANADA

Ce produit respecte les spécifications techniques d'Industrie Canada. Le numéro d'enregistrement atteste cette conformité. Le sigle « IC » devant le numéro d'enregistrement signifie que l'enregistrement s'est effectué conformément à la déclaration de conformité indiquant que les spécifications techniques d'Industrie Canada ont été respectées. Il n'implique pas qu'Industrie Canada a approuvé l'équipement.

Avant d'installer ce matériel, l'utilisateur doit s'assurer qu'il est permis de le raccorder aux installations de l'entreprise locale de télécommunication. Le matériel doit également être installé en suivant une méthode acceptée de raccordement. L'abonné ne doit pas oublier qu'il est possible que la conformité aux conditions énoncées ci-dessus n'empêche pas la dégradation du service dans certaines situations.

Les réparations de matériel homologué doivent être effectuées par un centre d'entretien canadien autorisé désigné par le fournisseur. La compagnie de télécommunications peut demander à l'utilisateur de débrancher un appareil à la suite de réparations ou de modifications effectuées par l'utilisateur ou à cause de mauvais fonctionnement.

MISE EN GARDE : L'utilisateur ne doit pas tenter de faire ces raccordements lui-même; il doit avoir recours à un service d'inspection des installations électriques, ou à un électricien, selon le cas.

ATTENTION : Le numéro d'équivalence de sonnerie (REN) attribué à chaque appareil terminal indique le nombre maximum de terminaux que l'on peut brancher à une interface téléphonique.

Le raccordement à une interface peut consister en une combinaison quelconque d'appareils dans la mesure où la somme des numéros d'équivalence de sonnerie (REN) de tous les appareils ne dépasse pas cinq. Une autre indication du REN est le numéro de chargement. Ce numéro devrait être divisé par 20 pour s'approcher du REN équivalent. Le nombre REN de cette unité est indiqué sous votre téléphone.

Si votre résidence est dotée d'un système d'alarme à câblage spécial relié à la ligne téléphonique, assurez-vous que l'installation du CSC600D ne neutralise pas votre dispositif d'alarme. Si vous avez des questions à ce sujet, consultez votre fournisseur de services téléphoniques ou un installateur qualifié.

Cet appareil numérique de classe B est conforme à la norme canadienne ICES-003.

GARANTIE LIMITÉE D'UN AN

Ce produit est garanti par ClearSounds contre toute défectuosité de matériel ou de main-œuvre dans des conditions normales d'utilisation pour un (1) an à partir de la date d'achat. Si vous éprouvez un problème, communiquez avec notre service à la clientèle ou consultez notre site Web à l'adresse www.clearsounds.com.

Assurez-vous de conserver votre coupon de caisse comme preuve de la date d'achat, au cas où vous auriez besoin de recourir au service de la garantie.

Votre téléphone CSC600D bénéficie d'une garantie limitée d'un (1) an à compter de la date d'achat. Ce produit est garanti par ClearSounds contre toute défectuosité de matériel ou de main-œuvre dans des conditions normales d'utilisation. En cas de dysfonctionnement de cet appareil liée à une défectuosité de matériel ou de main-œuvre dans l'année qui suit la date d'achat, renvoyez-le (port payé) avec la preuve d'achat (coupon de caisse ou bordereau d'emballage obligatoirement) à ClearSounds Communications. ClearSounds Communications réparera ou remplacera l'appareil (par un appareil réusiné ou dans un état identique) et vous le renverra (transport terrestre par UPS/USPS) gratuitement. La réparation ou le remplacement sera garantie pour une période de 90 jours ou pour la durée résiduelle de la garantie (à partir de la date d'achat), selon la période la plus longue.

La garantie ne couvre pas les accidents, la négligence ou le bris de l'une ou l'autre des pièces. Cela comprend les dommages liés au transport, le défaut de suivre les directives, l'utilisation abusive, les incendies, les inondations, l'utilisation d'accessoires incompatibles, les catastrophes naturelles ou la défaillance du service téléphonique de votre fournisseur. Le produit ne doit pas être modifié ni démonté par quiconque sauf par un représentant autorisé de ClearSounds Communications®. Le fait de modifier l'appareil sans autorisation entraînera l'annulation de toute garantie écrite ou implicite.

En cas de panne couverte par la garantie, contactez rapidement un représentant du service à la clientèle par téléphone ou connectez-vous à www.clearsounds.com pour obtenir un numéro d'autorisation de retour et des instructions concernant l'expédition avant de nous renvoyer le produit. Tout envoi reçu sans numéro d'autorisation de retour sera refusé et vous sera renvoyé à vos frais. Tous les produits retournés après autorisation doivent être accompagnés de la preuve d'achat et d'une brève description du problème.

Pour les réparations et services d'entretien hors garantie, veuillez contacter notre Service à la clientèle qui vous fournira les instructions appropriées. La réparation sera garantie pendant 90 jours.

IMPORTANT : VOTRE COUPON DE CAISSE FAIT PARTIE INTÉGRANTE DE VOTRE GARANTIE ET DOIT DONC ÊTRE CONSERVÉ ET PRÉSENTÉ LORS D'UNE RÉCLAMATION AU TITRE DE LA GARANTIE.

Pour un dépannage aux États-Unis et au Canada, contactez :

ClearSounds Communications
Attention: Repair Center
1743 Quincy Avenue, Suite 155
Naperville, IL 60540
USA
+1 800-965-9043

Consultez notre site Web à l'adresse www.clearsounds.com pour obtenir
de plus amples renseignements et pour
télécharger des manuels et des renseignements supplémentaires.

Free Manuals Download Website

<http://myh66.com>

<http://usermanuals.us>

<http://www.somanuals.com>

<http://www.4manuals.cc>

<http://www.manual-lib.com>

<http://www.404manual.com>

<http://www.luxmanual.com>

<http://aubethermostatmanual.com>

Golf course search by state

<http://golfingnear.com>

Email search by domain

<http://emailbydomain.com>

Auto manuals search

<http://auto.somanuals.com>

TV manuals search

<http://tv.somanuals.com>