



ClearSounds®
Hear how good life can be

A50

Amplified Cordless Expandable Telephone System



Installation Guide & User Manual

*Congratulations... You have just purchased the
Most Remarkable Amplified Cordless Expandable Telephone System
In The World!*

v507

Thank you for selecting the A50 Amplified Cordless Expandable Telephone System from ClearSounds Communications. This manual will help you install your telephone and learn its basic operation.

The ClearSounds A50 has been designed specifically to meet your needs, blending an array of valuable features with simplicity and style. **The ClearSounds A50 is truly the Most Remarkable Amplified Phone In The World!**

This User's Guide provides you with information to set-up and start using your ClearSounds A50. Please read these instructions thoroughly before using your telephone.

Keep this manual for future reference.

Please save your sales receipt as proof of purchase in the event you need warranty service.

Please visit our web site at www.clearsounds.com to:

- **Register your product**
It's easy! Click on the Warranty Registration Tab, Complete the form and click "submit". It's that simple!
- **Download additional manuals and troubleshooting tips.**

(See back cover for details on warranty service.)

If you need assistance, please contact our Customer Solutions Hotline at: 877-784-1690.

Table Of Contents

CONDITIONS FOR USE	Page 5
FEATURES & FUNCTIONS	
Base Unit Top & Bottom Views	Page 6
Handset Front view	Pages 6-7
Handset Left side, Right side & Back side Views	Page 8
LCD Screen information & description	Pages 8-9
GETTING STARTED	
Components List	Page 9
Telephone Base Installation	
Installing modular phone line & AC adapter	Pages 9-10
Telephone Handset Installation	
Installing batteries	Page 11
Handset battery charging	Page 11
Low batteries	Page 11
Battery life	Page 12
Belt clip installation	Page 12
SET UP FEATURES	
Handset	
Handset registration	Page 12
Area code setting	Page 13
LCD contrast setting	Page 13
Ringer setting	Page 13
Time setting	Pages 13-14
Auto amplify mode /volume reset override	Pages 14-15
Handset vibration setting	Page 15
TELEPHONE OPERATION	
Background Information	
Hearing aid compatibility	Page 15
900 MHz	Page 15
Operating range	Pages 15-16
Channel operation	Page 16
Amplification Operation	
Volume control	Page 16
Tone control	Page 16

Table Of Contents

Basic Operation	
Answering a call	Page 17
Making a call	Page 17
Using the Pre-dialing feature	Page 17
Using the Last number redial feature	Page 17
Using the Flash feature	Page 17
Using the Pause feature for dialing	Page 18
Using Line Transfer feature	Page 18
Using the Page / Handset location feature	Page 18
Using the Headset feature	Pages 18-19
Phone Book Operation	
Dial from the phone book	Page 19
VIP Function	Page 19
Add new number/name	Page 19
Save number from Caller ID	Page 20
Review number/name	Page 20
Modify number/name	Page 20
Delete number(s)	
A specific call record	Page 20
All call records	Page 21
Caller ID Operation	
Reviewing the Caller ID display	Page 21
New calls / message waiting indicator	Page 21
Remove call record(s) from Caller ID	
All call records	Page 21
A specific call record	Page 22
Caller ID on Call Waiting Operations	Page 22
EXPANDABLE HANDSET(S)	Page 22
SECURITY	Page 22
TECHNICAL INFORMATION	Page 23
MAINTENANCE AND CARE	Page 24
SPECIFICATIONS	Pages 24-25
TROUBLESHOOTING GUIDE	Pages 25-26
FCC REGULATORY COMPLIANCE	Pages 27-28
WARRANTY AND SERVICE	Page 29

Conditions for Use

Important Safety Instructions

Read and understand the Installation Guide & User Manual. When using your telephone equipment, basic safety precautions should always be followed to reduce the risk of fire, electric shock and injury to person, including the following:

WARNING: Follow all warnings and instructions marked on the telephone.

WARNING: The ClearSounds A50 is capable of amplifying sounds to a loud volume. It is important to instruct all potential users of its proper operation. It is advised to adjust the volume control to the minimum level (Low) when not in use and alert other users that hearing damage can potentially result from misuse.

WARNING: To avoid the possibility of electrical shock, do not use this product near water (For example, near a bathtub, wash basin, kitchen sink or laundry tub, in a wet basement or near a swimming pool) while in the bathtub or shower or when you are wet. If the phone becomes submerged in water, do not attempt to retrieve it until after you have unplugged the line cord from the modular wall jack. Do not plug the phone back in until it has dried completely.

WARNING: Avoid using the telephone during electrical storms. There may be a remote risk of electric shock from lightning. If the electrical storm is present in your immediate area, possibility of electrical shock exists.

WARNING: Do not use the phone if you suspect a gas leak in the area. The phone's electrical contacts could create a spark, which could ignite any heavy concentration of leaking gas.

WARNING: Unplug this telephone from wall outlet before cleaning. Do not use liquid cleaners or aerosol cleaners on the telephone. Use a damp cloth for cleaning.

WARNING: No telephone should ever be placed near an open radiator or heating register.

WARNING: Occasionally a power surge can occur on electrical lines without warning. With any electrical device that you plug into an outlet, it is suggested you use a surge protector. A surge protector will prevent power surges from damaging your telephone. Surge protectors are simple devices available at your local hardware store.

WARNING: Do not overload wall outlet or extension cords, as this can increase the risk of fire or electrical shock.

WARNING: Never push any objects through the slots in the phone. They can touch dangerous voltage points or short out parts that could result in a risk of fire or electrical shock.

PLEASE SAVE THESE INSTRUCTION

Features & Functions

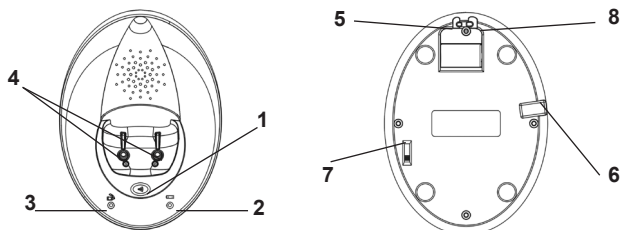

Top view

Bottom view



(Diagram #1) – Location of Base Controls

1. **Page icon button (PAGE):** Press to page the handset. The handset will ring for about 25 seconds then end the paging automatically.
2. **Charger indicator LED:** Lights up when handset is placed on the base for charging. (RED)
3. **In use indicator LED:** Lights up when the handset is in the TALK mode. (RED)
4. **Charging terminals / contacts:** To charge the batteries inside the handset. For best performance, clean periodically with a damp cloth only.
5. **Telephone line connection jack:** To connect to the telephone line jack.
6. **Shaker plug:** To connect to an optional vibrating shaker.
7. **Ringer volume switch:** Set the base ringer HI/MED/LO/OFF.
8. **Adapter plug-in connection:** To connect the AC Adapter to the base.

Front view of Handset Controls

1. **Visual Ringer indicator:** A bright flashing light that flashes with each ring of the telephone.
2. **F button (FLASH/DELETE):** Press to answer an incoming call if you have Call Waiting or "F" button to be used to cancel an action/entry or clear a stored Caller ID call.
3. **MEMO button (PROGRAM):** Press to store numbers in memory or to call a number you've previously stored.
4. **LCD display:** The screen shows the activity and programming of your handset. The Caller ID feature is optional.
5. **R/P button (REDIAL/PAUSE):** Both the last number redial and the pause feature. Press to redial the last number you've dialed (See page #18 for operating instructions). To insert a pause while dialing (See page #18 for operating instructions).

Features & Functions

6. **Lighted keypad:** The keypad stays lit up for 15 seconds after removing the handset from the base. To reactivate the feature while in standby, press the  or the "MEMO" button. To activate while the phone is in use, press any key.
7. **Charge pins:** Enables the circuit to be initiated.
8. **2.5mm headset jack:** To connect your hands-free headset.
9.  **Arrow DOWN button:** Use to highlight or scroll through the menu.
10.  **(TALK):** Press to answer an incoming call, to place a call or to end a call.

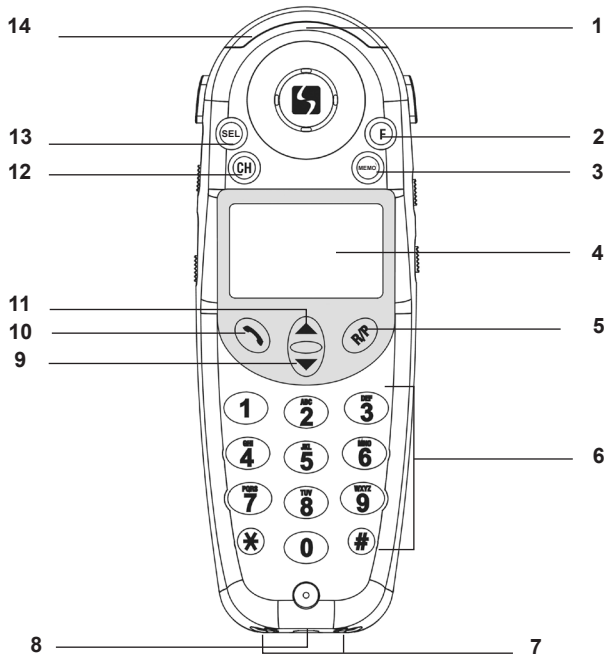

(Diagram #2) – Location Front view of Handset Controls

11.  **Arrow UP button:** Use to highlight or scroll through the menu.
12. **CH button (Channel/Registration):** Press to change the operating channel when you notice interference.
13. **SEL button (SELECT/CONFIRM):** Use to confirm action or a choice on the screen.
14. **AMPLIFY ON indicator:** Lights up (a single red light) when the AMPLIFY mode is turned ON.

Features & Functions

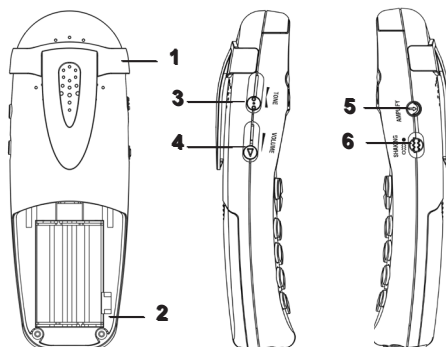

Back View Left View Right View
(Diagram #3) – Location of Back & Sides of Handset Controls

1. **Belt clip:** Use to attach handset to the waist.
2. **Auto Amplify switch:** Use to AUTOMATICALLY return to your previous volume setting every time you use the handset without having to press the “AMPLIFY” button.
3. **Handset tone control:** Adjust the incoming voice tone level on your handset so you can clearly understand every word.
4. **Handset volume control:** Adjust the handset volume to your desired hearing level.
5. **Amplify button:** Use to turn ON/OFF the additional handset amplification.
6. **Shake mode switch:** Turns the handset shaker ON/OFF when the telephone rings.

LCD Information & Description

Your ClearSounds A50 has a screen with different icons to help you use the telephone.

00:47 01/01

HS-1

(Diagram #4) – Call ID Display – In standby mode

BATTERY indicator: When the batteries are low, the battery low icon will be displayed.

END OF LIST message: This message will display when reaching the top (end) of the phone book or Caller ID list by using the ▲ or ▼ arrow buttons.

Features & Functions

ERROR message: The Caller ID display is unable to identify the caller's name and/or number. The LCD will show **ERROR**, this does not mean that there is a fault with your phone.

IN STANDBY mode: In this mode the LCD display will show the handset number, date and real time (*See diagram #4*).

IN USE indicator: In this mode the LCD display will show **TALK** and the call time.

MESSAGE WAITING message: If you have voice mail service from your telephone company and a recorded message is left, the "**MESSAGE**" will turn ON and flash. You can press "**F**" button twice to delete the icon. **NOTE:** You must subscribe to voice mail from your local telephone company.

NEW call: If there are new calls in memory, the **NEW** icon will turn ON and flash. After all the new calls have been reviewed, the icon will turn OFF.

OUT OF AREA message: This message will display when someone calls from an area where the telephone company is not offering the call identification services or is not yet providing name and number delivery to your area via the long distance network.

PRIVATE message: If the caller has exercised the option to prevent his number from being sent, **PRIVATE** will be shown on the screen.

REPEAT (RPT) icon: Will display if an incoming call has been received more than once. Only the information for the most recent call has been recorded in memory

Getting Started

Component List

Carefully remove your cordless telephone from its box. Check to be sure you have all items that come with your telephone. You should have a TELEPHONE BASE UNIT, TELEPHONE HANDSET, BELT CLIP, 6ft LONG MODULAR TELEPHONE LINE CORD, AC ADAPTER, 3 AAA NiMH RECHARGEABLE BATTERIES AND OWNER'S MANUAL.

Telephone Base Installation

Choose a location for the base near an electrical outlet and a telephone jack. This telephone

Installing Batteries

Handset batteries **MUST** be connected before beginning initial charging!

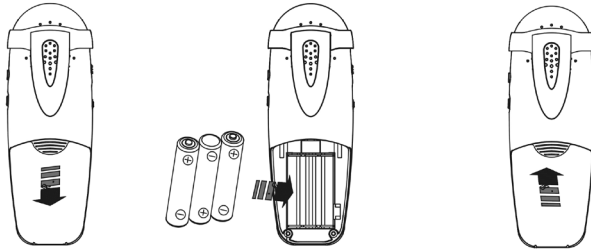

(Diagram #6) – Installing the batteries

1. Remove battery compartment cover by sliding it downwards.
2. Install new batteries. Be sure to observe battery polarity as imprinted on the base of the compartment (See diagram #6).
3. **NOTE:** Before replacing the battery compartment cover – you may want to select setting for the AUTO AMPLIFY MODE (See page #1 for programming information).
4. Replace the battery compartment cover by sliding upward until it clicks into place.

Handset Battery Charging

1. Place the handset into the base. The charge indicator LED on the base (See diagram #1) will light RED.
2. **IMPORTANT:** The batteries in the handset must be fully charged for **24 hours** before using the telephone for the first time.
3. After the batteries are fully charged, check for dial tone by pressing the  button on the handset.

Low Batteries

When the handset batteries get low during a call, there will be a warning tone (3 beeps) and the low battery icon will appear on the Caller ID display. End your call by pressing the  button to return to standby mode, and then place on the base or charger to recharge. Make sure the contact points are touching and the charge indicator LED is lit RED.

The battery level can also be monitored via the battery charge icon. This icon appears while the phone is in standby mode and indicates the condition of the batteries.

When the handset batteries get low, when not in use and off the base, the low battery icon will appear on the Caller ID display. Place on the base or charger to recharge. If not, after 4 hours the phone will be dead and you will need to recharge for 24 hours before using.

Important Information...Please Read

Your A50 Amplified Cordless Phone includes (3) rechargeable AAA batteries.

The A50 is a powerful amplified phone with specialized features. The following tips will ensure your phone operates at maximum effectiveness.

If you experience the following, your batteries need to be recharged:

- a. During your conversation the phone emits a warning tone (BEEP) and within 2 minutes will disconnect your call.
- b. The phone emits a warning tone when you press the "TALK" key.
- c. The low battery icon is slowly flashing on the handset.
- d. The handset seems completely dead, the display is clear and the handset does not beep or light when you press the keys.

To charge the handset:

Place the handset in the base so the CHARGING light turns on. The batteries typically fully charge in 8 hours after the initial 24-hour charge.

You can keep the batteries fully charged by returning the handset to the base after each use. We recommend that you return the handset to the base frequently.

Fully charged batteries provide an average talk time of about 4 hours on amplified mode and about 6 hours on non-amplified mode. The batteries should remain charged up to 4 days with the vibrating ringer turned on and up to 8 days with the vibrating ringer turned off.

Your batteries recharge whenever the handset is returned to the base unit. You may return the handset to the base whenever it is not in use.

If you repeatedly get a low battery icon, even after 8 hours of charging, the batteries should be replaced.

During your conversation should the batteries need to be recharged, there will be an audible "BEEP" and the low battery icon will flash for 2 minutes on the display. After 2 minutes your call will be disconnected and the low battery icon will no longer flash on the display. Should you attempt to make another call, you will have approximately 2 minutes of talk time before the phone will disconnect.

For additional assistance, please contact our technical support center at 800.965.9043

Battery Life

Fully charged batteries provided an average talk time of about 4 hours, or standby time of about 8 days. Talk time & standby time may vary depending on operating conditions.

The life of the NiMH battery is more than one (1) year.

Belt Clip Installation

You may choose to use the optional belt clip provided with your handset (*See diagram #7*).

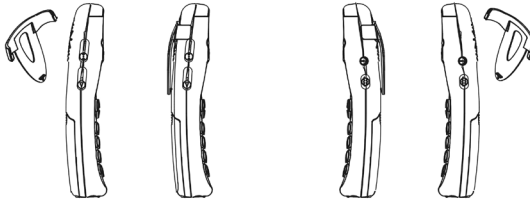

(Diagram #7) – Install and remove the belt clip

1. To attach, slide the belt clip down onto the grooves. Press the tabs on the belt clip into the slots to attach.
2. To remove, lift one side of the belt clip with your thumbnail and push back.

Set up Features

A50 Handset

You will need to wait **24 hours** after initial charging before setting up any features listed below.

Handset Registration

1. Make sure the base unit is connected into the AC outlet and phone jack.
2. Press and hold the ● /PAGE button on the base unit. After 3 seconds, press the “CH” button on the handset, and the unit will give a confirmation beep, which means that the code has been set and the handset will show **HS-1** (Handset 1) on the LCD.
3. If you have more than one handset, press the “CH” button on the handset until you get a beep and the display reads **HS-2**. Continue the same procedure if you have a third handset. If not, release the ● /PAGE button from the base.

NOTE: The ● /PAGE button on the base unit should be kept pressed during the whole procedure.

Addendum

A50 HANDSET REGISTRATION

1 Begin with handsets fully charged for 24 hours. Remove all handsets from the charging bases, bringing all of them to the main base and setting them on the counter right next to the main charging base. (The handsets cannot be registered while they are in the charging base). Get ready for this 2-handed process.

2 Put your one finger on the PAGE button on the main base. Very important - - You must hold this button down during the whole registration process for all involved handsets without lifting it off. If the button is released, you must start over.

3 At the same time - - with your other hand, press and hold the "CH" button on the 1st handset until you hear 2 quick confirmation beeps.

4 Immediately move your hand to the next handset – without lifting the PAGE button, press and hold the "CH" button on the 2nd handset until you hear 2 quick confirmation beeps. (Repeat for 3rd handset if applicable – without lifting the PAGE button).

5 Release your hand from the PAGE button now on the main charging base.

6 Handset 1 should now show "HS-1" on the display. Handset 2 should now show "HS-2" on the display. (If you have a 3rd Handset, it will now show "HS-3").

7 You should now have a dial tone on all the handsets.

NOTE:

If any handset loses registration, then this process must be repeated for all handsets in order to bring all handsets back into registration.



Area Code Setting

Your ClearSounds A50 allows you to dial from your Caller ID memory and your phonebook. When you use your phone for the first time or if you have moved to a different area code, you need to enter your area code into the phone. This assures that when dialing a call out of memory or your phonebook, the number is formatted properly. To set your area code:

1. Press the **"SEL"** button once, then the LCD display will show **PROGRAM** to indicate you entered the SETTING MODE.
2. Press the **1** key, then the LCD display will show **AREA CODE**.
3. Enter the area code number (up to 4 digits) by using the numeric keys on the handset (you can press the **"F"** button to delete the error digits).
4. Press the **"SEL"** button once more to confirm and exit.
5. A confirmation beep will sound.



LCD Display / Screen Contrast Adjustments

You can adjust the contrast on the LCD screen to darken or lighten. There are four levels of contrast and the default is set at level 4. Your screen has a backlight that will automatically switch OFF after 15 seconds of inactivity.

1. Press the **"SEL"** button once, then the LCD display will show **PROGRAM** to indicate you entered the SETTING MODE.
2. Press the **2** key, then the current level **CONAST ADJ XIX=1,2,3,4** will show on the LCD display.
3. Press the  or  arrow buttons to get the desired level.
4. Press the **"SEL"** button once more to confirm and exit.

Ringer Setting

The ringer setting must be activated for the handset to ring.

1. Press the **"SEL"** button once, then the LCD display will show **PROGRAM** to indicate you entered the SETTING MODE.
2. Press the **3** key, then the current mode **RINGER ON/OFF** will show on the LCD display.
3. Press the  or  arrow buttons to activate / deactivate the ringer function.
4. Press the **"SEL"** button once more to confirm and exit.
5. A confirmation beep will sound.

NOTE: If both the handset and base ringer's are set OFF, the visual ringer will flash to indicate there is an incoming call.

Time Setting

If you have Caller ID service, the date and hour will be automatically set when you receive your first call. If you currently do not have Caller ID service through your phone company, please follow the directions below.

1. Press the “**SEL**” button once then the LCD display will show **PROGRAM** to indicate you entered the SETTING MODE.
2. Press the **4** key, then the **SET TIME** will show on the LCD display and the digit for MONTH will flash (the sequence is MONTH-DAY-HOUR-MINUTE).
3. Press the ▲ or ▼ arrow button to get the desired number.
4. Press the “**SEL**” button to confirm.
5. To set the DAY - Press the ▲ or ▼ arrow button to get the desired number and press the “**SEL**” button to confirm.
6. To set the HOUR - Press the ▲ or ▼ arrow button to select the correct number (12H am/pm), followed by the “**SEL**” button to confirm.
7. To set the MINUTES - Press the ▲ or ▼ arrow button to enter the MINUTES. After the last setting (MINUTES) is completed press the “**SEL**” button to confirm.
8. A confirmation beep will sound.

Auto Amplify Modes/Volume Reset Override

You can increase the volume and adjust the receiving tone according to your own hearing requirements.

NOTE: When the AMPLIFY mode is turned ON automatically or manually, the Amplify Indicator light will remain lit (*See page #7 for location*).

I. Auto Amplify ON

To set handset amplifier so that it will AUTOMATICALLY return to your previous volume setting every time you use the handset without having to press the “**AMPLIFY**” button.

1. Simply turn the “**AUTO AMPLIFY**” switch in the battery compartment to the ON (up) position using the tip of a pencil. When the “**AUTO AMPLIFY**” switch is in the ON position, you do not need to press the “**AMPLIFY**” button on the side of the handset. On any call, you can temporarily turn OFF and turn back ON the **AUTO AMPLIFY** feature by pressing the “**AMPLIFY**” button.

II. Auto Amplify OFF

To set your handset in the standard mode so that it will reset to normal sound levels when you hang up. This allows people who do not require the level of amplification offered on the phone to use it.

1. Turn the “**AUTO AMPLIFY**” switch in the battery compartment to the **OFF** (down) position. The amplify feature is automatically deactivated each time you use the phone. You will manually need to activate the function temporarily by pressing the “**AMPLIFY**” button.

Caution: When the “**AUTO AMPLIFY**” switch is set to **ON**, the handset volume will be set to loud. To protect people who do not experience a hearing loss, we suggest setting the switch to **OFF**. You may turn the extra amplification feature back **ON** by pressing the “**AMPLIFY**” button.

Handset Vibration Setting

The vibration call alert feature notifies you of incoming calls by making the handset vibrate. When an incoming call is received, you can turn the vibrate/shake mode to **ON** (up) position, and the handset will vibrate/shake. To turn **OFF** this function, just turn the switch to **OFF** (down) position (See page #8 for switch location).

A50 Telephone Operation

Background Information

Hearing Aid Compatibility

Your ClearSounds A50 can be used with hearing aids equipped with a telecoil (T-coil). Adjust your hearing aid “T-switch” to the “T” position. Make sure to hold the handset close to your hearing aid.



900 MHz

The 900 MHz frequency technology allows cordless telephones to:

1. Provide better range of operation
2. Provide better obstacle penetration
3. Provide better power efficiency
4. Provide better battery life
5. Provide better overall sound quality
6. Be less prone to interference

Operating Range

This cordless telephone operates within the maximum power allowed by the Federal Communication Commission (FCC). Even so, this handset & base can communicate over only a certain distance – which can vary with the location of the base and handset, the weather, and the construction of your home or office.

If you receive a call while you are out of range, the handset might not ring – or if it does ring, the call might not connect when you press  button. Move closer to the base then press  button to answer the call.

If you move out of range during a phone conversation, you might hear noise or inter-

ference. To improve reception, move closer to the base. Once the handset is too far away from the base, an out of range warning tone will be sounded indicating the user should move closer to the base. If not, after about 20 seconds, the handset will automatically disconnect and your phone will be left off the hook. To hang up properly, when walking back into range the handset will make a noise, press the  to return to standby mode.

Channel Operation

During the conversation, the phone will scan for the clearest of 40 channels automatically. If you still hear noise or static, press the “**CH**” button to find a clear channel.

NOTE: It takes about 2 seconds for the ClearSounds A50 to scan a channel.

Amplification Operation

Volume Control

The ClearSounds A50 has an “**AMPLIFY**” button located on the right side of the handset. The “**AMPLIFY**” button controls the loudness and tone of the handset. Without pressing the “**AMPLIFY**” button, you are able to amplify the handset level up to 30 dB. Once the “**AMPLIFY**” button is pressed, an extra level amplification is added providing 30 to 50 dB of gain and tone control.

When the “**AUTO AMPLIFY**” switch is in the ON position, you do not need to press the “**AMPLIFY**” button. Your amplification setting will remain as set (*See page #14 for setup instructions*).

Note: When the **AMPLIFY** mode is turned ON either manually or automatically, you will see a red light remain lit on the top of the handset when in use. This light will help you know when the additional amplification is being used.

Adjust the volume by moving the slide control. Slide the Volume control **DOWN** to lower the level and slide the Volume control **UP** to increase the level.

Tone Control

In addition to amplification, your ClearSounds A50 offers the ability to adjust the **Sound Frequency Range** you are amplifying. **Sound Frequency Range** is also called Tone control. This allows you to adjust the sound to fit your specific hearing needs. Slide the Tone control **DOWN**, to boost the lower frequency range and slide the Tone control **UP** to boost the high frequency range. This allows individuals with both high frequency and low frequency hearing loss to use the ClearSounds A50. **PLEASE NOTE:** the Tone Control will only operate once the **AMPLIFY** mode is turned ON.

Basic A50 Operation



Answering A Call

1. If the handset is off of the base, press the  button to receive the call.

-Or-

1. If the handset is in the base, lift the handset to receive the call.
2. Adjust your Volume and Tone settings if needed (*See page #16 for information on adjusting Volume & Tone controls*).
3. On completion of the call press the  button or return to base or charger.

Making A Call

1. Press the  button and wait for a dial tone.
2. Dial the telephone number.
3. Adjust your Volume and Tone setting if needed.
4. To end the call, just press the  button or return to base or charger.

NOTE: During a call, press the “F” button to get a new dial tone for another call or switch to call waiting (*See page below for additional information*).

Using The Pre-Dialing Mode

By using the keypad to pre-enter the desired telephone number will insure the correct telephone number will be dialed.

1. In standby mode, dial your desired number. The numbers will appear on the Caller ID screen. You can press “F” button to delete the incorrect digits.
2. If the phone number is correct, press  button and it will be dialed automatically. Then you start your conversation.

Using The Last Number Redial

The last number dialed is stored in the redial memory until another number is dialed. To use the redial feature quickly:

1. Press the  button and listen for the dial tone.
2. Press the “R/P” button. The phone will redial up to **24** digits automatically.

Using the Flash Feature

The “F” button is used to disconnect a call and re-establish dial tone or to switch over to another caller if you use calling services such as Call Waiting or Three Way Calling. Please contact your local telephone company for information on these services.

1. During a call press the “F” button to access the flash feature.



Using The Pause Feature For Dialing

The “**R/P**” button is used to insert a temporary pause during a dialing sequence. Programming in a pause will cause the phone to wait two (2) seconds before dialing additional numbers. This feature may be used when it is necessary to dial an access code (9, for example) and wait for a second dial tone before you can dial an outside number. Press the “**R/P**” button at the required point during the memory storage process to program a pause.

When dialing an international number for example (i.e. 011-555-55-555-5555), some telephone company systems will not register the entire number entry without a pause between the prefix numbers. You may have to dial 011- “**R/P**” button, dial 555- “**R/P**” button. This allows adequate timing for the phone number to register with the telephone company’s system and complete the call.



Using Line Transfer Feature

If extra handsets are set to the base unit:

1. During a phone conversation, press the “**SEL**” button and the handset number you wish to transfer to. The line will be on HOLD and will make an audio sound on the other handset.
2. On the other handset you can press  to answer the call automatically after receiving the transfer ring.
3. Press the  button to return the connection back if the other handset user does not want to take the call during the transfer ring.
4. If the two handsets do not respond within 60 seconds, the line will disconnect automatically.

Using The Page / Handset Location Feature

Send a page signal from the base to the handset or to locate the handset.

1. Press the  **/PAGE** button located on the base of the telephone to page the handset.
2. Press the  **/PAGE** button once more to cancel the paging feature.
3. If you do not press the  **/PAGE** button again, the handset will ring for about 30 seconds then end the paging automatically.

Using The Headset Feature

You can use this telephone hands-free when you connect a 2.5mm headset (purchased separately). To connect, plug the headset into the **HEADSET JACK** at the bottom of the handset.

While in the Headset Mode, the volume of the headset is controlled by the telephone and the handset’s earpiece and microphone are disconnected. Follow the procedures discussed in ANSWERING A CALL and PLACING A CALL (See pages #17 & 18) when you receive and place a call.

NOTE: When you plug the headset into the **HEADSET JACK**, it automatically mutes the microphone and speaker of the cordless handset. Unplug the headset to return the handset to normal use.

Ordering a Headset or Neckloop: Headsets are available at most retail outlets that sell telephone equipment or contact ClearSounds Communications at 800-965-9043 or visit www.clearsounds.com. We recommend using the ClearSounds Headset or ClearSounds CLA7 Amplified Powered Neckloop.

Phone Book Operation

Storing Name And Numbers To Phone Book

You can store up to 60 names and numbers in the memory.

Dialing a number from phone book

1. In standby mode, press the "**MEMO**" button, and then the LCD shows the total number of records.
2. Press the ▲ or ▼ arrow button to go to the record you want to dial. Please see REVIEWING NAMES & NUMBERS IN THE PHONE BOOK (on page #20) for other modes of selection.
3. When the screen displays the number you want to dial, press the  symbol. The phone automatically dials the number.

VIP Function

If you store a name ending with "*****" key, it will be a VIP (Very Important Person) number.

When a VIP number is received, the handset ringer will operate (ring) whether or not it is turned ON or OFF.

Adding numbers and names to phone book

1. Begin with the phone in the standby mode, add the new number you want to store using the keypad. Enter the phone number up to 23 digits.
2. Press the "**MEMO**" button and then the LCD will show NAME.
3. Enter the name up to 11 characters using the "**2 to 9**" on keypad.
Press the 2 key once for A, twice for B and 3X for C.
Press the number "**1**" key to insert a space between name.
Press the "**F**" button to erase any mistake.
4. Press the "**MEMO**" button to confirm and a confirmation beep will sound.

-Or-

Save numbers and names from the Caller ID to phone book

1. Begin with the phone in the standby mode, press the ▲ or ▼ arrow button repeatedly to find the Caller ID number you want to add.
2. If the number has the caller's name, press the "MEMO" button to store. If the number does not have the caller's name, press the "MEMO" button and then enter the name.
3. When completed, press the "MEMO" button again to store.

Reviewing numbers and names in phone book

1. In standby mode, press the "MEMO" button, and then the LCD shows the total number of records (i.e.: 03 MEMORY).
2. There are three (3) ways to review the records:
 - a. Press the ▲ or ▼ arrow button to review the records.
 - b. Enter the caller's name, and then press the "MEMO" button to review the matching record.

Or –

- c. Enter the first character of the caller's name, then press the "MEMO" button. The LCD display shows the matching records. Press the ▲ or ▼ arrow button to get your desired record.

Modifying numbers and names in phone book

1. In standby mode, press the "MEMO" button, then the LCD shows the total number of records.
2. Then press the ▲ or ▼ arrow button to go to the record to be changed.
3. Press the "SEL" button to enter the modify mode, and the last digit of the number flashes.
4. If necessary, press the "F" button to delete the error digits. Enter the new number using the keypad.
5. Press the "MEMO" button to confirm and enter the name modification.
6. If necessary, press the "F" button to delete the error characters. Enter the new name by keypad.
7. Press the "MEMO" button to confirm and a confirmation beep will sound.

Deleting a single record from phone book

1. In standby mode, press the "MEMO" button, and then the LCD shows the total number of records.
2. Then press the ▲ or ▼ arrow button to go to the record to be deleted.
3. Press the "F" button twice (2), then that single record will be deleted.

Deleting all records from phone book

1. In standby mode, press the “MEMO” button, and then the LCD shows the total number of records.
2. Press the “F” button twice (2), and then all of the records will be deleted.

Caller ID Operation

Caller Identification (Caller ID)

When somebody calls, the received caller information is displayed on the LCD display. If the call is answered on this phone, this caller information is now considered an “old call”. Otherwise, the Caller ID information will be stored in the call log. Any call information, which has not been reviewed, will be considered as a “new call”.

The **NEW CALL LED** will blink. The top row displays the position of call in call history, the time and date of the call. The second row displays the incoming telephone number. The third row displays the caller’s name (11 letters) or is blank if there is no information.

Reviewing the Caller ID

If there are new calls in memory, the “NEW” icon will turn on and flash. After all the new calls have been reviewed, the icon will turn OFF.

1. In standby mode, press the ▲ or ▼ arrow button, then the LCD display shows the total number of Caller ID numbers and new numbers (**ALL 00 NEW 00**).
2. Then press the ▲ or ▼ arrow button again to view the Caller ID content. Press the ▼ down arrow to scroll the Caller ID information from the most recent record. Or, press the ▲ up arrow button to scroll the Caller ID information from the oldest record.
3. The user can press the “F” button one time to go back to standby mode. Or it will go back to standby automatically at 30 seconds time out if there is no action..

Dialing from the Caller ID

During the reviewing mode, press the “#” key to dial out the number showed in the LCD display.

Deleting all Caller ID numbers

1. In standby mode, press the ▲ or ▼ arrow button, then the LCD display shows the total number of Caller ID numbers and new numbers (**ALL 00 NEW 00**).
2. Then press the “F” button twice to delete all of the Caller ID numbers.

Deleting a single Caller ID number

1. In standby mode, press the ▲ or ▼ arrow button, then the LCD display shows the total number of Caller ID numbers and new numbers (**ALL 00 NEW 00**).
2. Then press the ▲ or ▼ arrow button again to view the Caller ID number you want to delete.
3. Press the “F” button twice to delete that single Caller ID number.

Caller ID on Call Waiting Operations

This product has a Caller ID with Call Waiting feature with service from your local phone service provider. Caller ID with Call Waiting lets you see who’s calling before you answer the phone, even when you’re on another call.

You can press the “F” button to answer the 2nd caller. After the call, you can press this button once to continue the first conversation.

Expandable Handset(s)

Expand your ClearSounds A50 System! Your base can support up to 2 additional handsets! To order additional expandable handsets (model# CS-A50E) in the United States call ClearSounds Communications at 800-965-9043 V or 800-814-5359 TTY. In Canada, call Hall Telecommunications 519-822-5420.

Security

Your ClearSounds A50 uses a digital coding security system to prevent unauthorized use of your telephone line by another nearby cordless telephone. The system has its own identifying signal created by microcomputers in both the base unit and handset(s).

Security Code

This ClearSounds A50 has an internal security code with 65,536 possible combinations.

Multi-Channel Access

Your ClearSounds A50 lets you select a channel from the 40 frequencies available to transmit signals between the base unit and handset. When you notice interference from other cordless telephones, change to another channel by pressing the “CH” button on the handset.

Technical information

This cordless telephone uses radio frequencies to allow mobility. There are certain difficulties in using radio frequencies with a cordless telephone. While these are normal, the following could affect the operation of your system:

Noise

Electrical pulse noise is present in most homes at one time or another. This noise is most intense during electrical storms. Certain kinds of electrical equipment such as light dimmers, fluorescent bulbs, motors and fans also generate noise pulses. Because radio frequencies are susceptible to these noise pulses, you may occasionally hear them in your handset. Generally they are a minor annoyance and should not be interpreted as a defect in the system.

Range

Because frequency is used, the location of the base unit can affect the operating range. Try several locations in your home or office and pick the one that gives you the clearest signal to the handset.

Interference

Electronic circuits activate a relay to connect the cordless telephone to your telephone line. These electronic circuits operate in the radio frequency spectrum. While several protection circuits are used to prevent unwanted signals, there may be periods when these unwanted signals enter the base. You may hear clicks or hear the relay activate while you are not using the handset. If the interference occurs frequently, it can be minimized or eliminated by relocating the base.

NOTICE: This cordless telephone uses radio communication between the handset and the base unit and may not ensure privacy of communication. Other devices, including other cordless telephones, may interfere with the operation of this cordless telephone or cause noise during operation. Units not containing coded access may be accessed by other radio communication systems. Cordless telephones must not cause interference to any licensed radio service.

Optional Shaker Ring Signaling:

Your ClearSounds A50 base is equipped with a jack for an optional vibrating pad to alert you when the phone is ringing. Simply plug the shaking pad into the jack on the (See page 6 - #6). When the telephone rings, the pad will vibrate with each ring of the phone.

To order a ClearSounds shaker (model# CS-SHK) call ClearSounds Communication at 800-965-9043V or 800-814-5359 TTY.

Caution: For safety and correct functionality considerations, your A50 phone can only be guaranteed when used with our ClearSounds shaker, model CS-SHK.

Maintenance and care

The ClearSounds A50 has been designed to give you years of dependable service. To ensure the utmost in performance, follow these guidelines in caring for your phone:

General Cautionary Instructions

1. Avoid dropping or knocking the unit.
2. Dust the unit regularly. Unplug your phone and wipe with a soft, slightly damp cloth to remove any dirt. To avoid damage, NEVER use an abrasive or strong solvent to clean any part of the phone.
3. Keep the phone out of direct sunlight.
4. Avoid placing the phone in extremely humid conditions.
5. Avoid electric shock by keeping the phone away from water (i.e. bathroom, kitchen sink, pools, etc.)

Battery Cautionary Instructions

To reduce the risk of fire or personal injury, read and follow these instructions

1. Use only the following type and size of batteries:
3 PCS AAA NiMH Rechargeable Batteries
2. Do not dispose of the batteries in a fire. They may explode. Check with local codes for possible disposal instructions.
3. Do not open or mutilate the batteries. They release electrolytes, which are corrosive and may cause damage to the eyes or skin. It may be toxic if swallowed.
4. Exercise care in handling the batteries to prevent shorting the battery with conductive materials such as rings, bracelets and keys. The batteries or conductor may overheat and cause burns.
5. Charge the batteries provided with, or identified for use with this product, only in accordance with the instructions and limitations specified in this manual.
6. Observe proper polarity orientation between the batteries and battery charger.

Specifications

Maximum Gain:

40 dB in Wide band (300 to 3400Hz)

+/- 10 extra dB max Low Frequency (Bass 300 Hz)

+/- 10 extra dB High Frequency (Treble 3400Hz)

Ringer Gain:

Base: Off, 85 dB, 90 dB

Handset: 80 dB

Dimensions:

Handset Size: 6" X 2.25" X 1"

Base Size: 5.5" X 4" X 2.5"

Weight: 11.2 oz with batteries

Power Requirements:

120VAC-60Hz-18W / 12VDC-500mA

Batteries: (3) AAA NiMH Batteries (included)

Troubleshooting Guide

If you experience trouble with your ClearSounds A50, please try the suggestions below before calling for help.

For Customer service call 1-800-956-9043 V or 1-888-814-5359 TTY. Please retain your receipt as your proof of purchase

1. If the phone doesn't work at all, check these items first:

- Adjust the volume controls.
- Make sure the AC adapter is plugged into an outlet not controlled by a wall switch.
- Make sure the AC adapter is securely plugged into the base and AC outlet.
- Make sure the telephone modular line cord is plugged firmly into the base and the modular jack.
- If the handset does not beep when you press the , the battery might need charging.
- Make sure the batteries are installed correctly.
- Make sure the battery was charged 24 hours prior to the first use.
- Make sure you are in the usable range of the base.
- Make sure the handset is off-hook.
- Reset the security code by placing the handset in the base for 5-10 seconds.

If the above suggestions don't solve the problem, try re-initializing the Handset a Base:

1. Disconnect the power to the base
2. Remove the handset batteries
3. Wait a few minutes
4. Connect the power to the base
5. Insert the handset batteries
6. Put the handset in the base to re-initialize

2. If you hear a two-beep signal when you try to use the Handset:

- You might be out of range. Move closer to the base and try again.
- If moving closer to the base doesn't help, try following the direction above for re-initializing the handset and base.

3. If the phone does not ring when you receive a call:

- Make sure the handset ringer is ON.
- Make sure the telephone modular line cord is connected firmly to the base and the telephone jack.
- Make sure the AC adapter is plugged firmly into an outlet not controlled by a wall switch.
- You might be too far from the base; move closer.
- You might have too many extension phones on your telephone line to allow all of them to ring. Try unplugging some of them.

4. If you hear noise or interference when using the phone:

- You may be out range. Move closer to the base.
- Press and release the “CH” button to change to another of the 40 channels available.
- Household appliances plugged into the same circuit as the base can sometimes cause interference. Try moving the appliance or the base to another outlet.
- Using the handset near household appliances (microwaves, computers, televisions, stereos, family videos, games and fax machines) can sometimes cause interference. Move away from appliances while using the handset.
- Try moving the base to another location.
- If the buttons don't work, try placing the handset in the base for at least 15 seconds.
- Make sure the handset battery is fully charged.

5. Phone will not hold a charge:

- Make sure the charging contacts on the handset and base are free of dust and dirt. Clean the contacts with a soft cloth.
- Make sure CHARGE LED on the base is lit when handset is in the cradle.
- If necessary, replace the handset battery (See page #11 - Handset Battery Charging).

6. If you hear other calls while using your phone:

- Press the “CH” button to change to another channel.
- Disconnect the base from the modular jack and plug in a corded telephone. If you still hear other calls, the problem is probably in your wiring or local services. Call your local telephone service company.

7. If you lose a call after changing channels:

- You were probably almost out of range. Move closer to the base before changing channels. Before placing another call, set the handset in the base for at least 15 seconds.

8. If the LOW BATTERY indicator is on display:

- The battery needs recharging.

FCC Registration Notice

THE INFORMATION INFORMING THE USER OF HIS/HER AND THE TELEPHONE COMPANY'S RIGHT AND OBLIGATION IS OUTLINED BELOW.

- a) This equipment complies with Part 68 of the FCC rules and the requirements adopted by the ACTA. ON the bottom of this equipment is a label that contains, among other information, a product identifier in the format US: AAAEQ##TXXXX. If requested, this number must be provided to the telephone company.
- b) All applicable certification jacks Universal Service Order Codes (USOC) for the equipment is provided (i.e. RJ11C) in the package with each piece of approved terminal equipment.
- c) A plug and jack used to connect this equipment to the premises wiring and telephone network must comply with the applicable FCC Part 68 rules and requirement adopted by the ACTA. A compliant telephone cord and modular plug is provided with this product. It is designed to be connected to a compatible modular jack that is also compliant. See installation instructions for details.
- d) The REN is used to determine the number of devices that may be connected to the telephone line. Excessive RENs on a telephone line may result in the devices not ringing in response to an incoming call. In most but not all areas, the sum of RENs should not exceed five (5.00). To be certain of the number of devices that may be connected to a line, as determined by the total RENs, contact the local telephone company. [For products approved after July 23, 2001, the REN for this product is part of the product identifier that has the format US:AAAEQ##TXXXX. The digits represented by ## are the REN without a decimal point (e.g., 03 is a REN of 0.3). For earlier products, the REN is separately shown on the label.
- e) If this equipment causes harm to the telephone network, the telephone company will notify you in advance that temporary discontinuance of service may be required. But if advance notice isn't practical, the telephone company will notify the customer as soon as possible. Also, you will be advised of your rights to file a complaint with the FCC if you believe it is necessary.
- f) The telephone company may make changes in its facilities, equipment, operation or procedures that could affect the operation of the equipment. If this happens the telephone company will provide advance notice in order for you to make necessary modifications to maintain uninterrupted service.
- g) Should you experience trouble with the equipment, please contact: Clear-Sounds Communications Attn: Repair Center, 8160 S Madison St - Burr Ridge, IL 60527, 800-965-9043 V/ 800-814-5359 TTY, 888-654-9219 FAX, e-mail: repairs@clearsounds.com for repair or warranty information. If the equipment is causing harm to the telephone network, the telephone company may request that you disconnect the equipment until the problem is resolved.
- h) Please follow instructions for repairing if any (e.g. battery replacement section); otherwise do not alter or repair any part of device except as specified.

- i) Connection to party line service is subject to state tariffs. Contact the state public utility commission, public service commission or corporation for information.
- j) **NOTICE:** If your home has specially wired alarm equipment connected to the telephone line, ensure the installation of the ClearSounds A50 does not disable your alarm equipment. If you have questions about what will disable alarm equipment, consult your telephone company or a qualified installer.
- k) This equipment is hearing aid compatible.

WARNING: Changes or modifications to this unit not expressly approved by the party responsible for compliance could void the user's authority to operate the equipment.

***NOTE:** This equipment has been tested and found to comply with the limits for a Class B digital device, pursuant to part 15 of the FCC Rules. These Limits are designed to provide reasonable protection against harmful interference in a residential installation. This equipment generates, uses, and can radiate radio frequency energy and, if not installed and used in accordance with the instructions, may cause harmful interference to radio communications. However, there is no guarantee that interference will not occur in a particular installation. If this equipment does cause harmful interference to radio or television reception, which can be determined by turning the equipment off and on, the user is encouraged to try to correct the interference by one or more of the following measures.*

- **Reorient or relocate the receiving antenna.**
- **Increase the separation between the equipment and receiver.**
- **Connect the equipment into an outlet on a circuit different from that to which the receiver is connected.**
- **Consult the dealer or an experienced radio TV technician for help.**

This product meets the applicable Industry Canada technical specifications.

The Ringer Equivalence Number is an indication of the maximum number of terminals allowed to be connected to a telephone interface. The termination on an interface may consist of any combination of devices subject only to the requirements that the sum of the Ringer Equivalence Number of all the devices does not exceed five.

Should you experience trouble with this equipment, please contact: **The Canadian Service Center** is ClearSounds Canada, 1861 Welch Street, Suite 110, North Vancouver BC V7P 1B7. Canada. Tel: 800-965-9043 Fax: 888-654-9219. **The US Service Center** is ClearSounds Communications - 8160 S Madison St - Burr Ridge, IL 60527-5854 USA Tel No: 800-965-9043 V or 800-814-5359 TTY Fax No: 888-654-9219 e-mail: info@clearsounds.com Contact Name: Customer Service for repair or warranty information. If the equipment is causing harm to the telephone network, the telephone company may request that you disconnect the equipment until the problem is resolved.

Warranty & Service

ClearSounds Communications™ warrants the ClearSounds A50 against any defect in materials or workmanship for the period of one year from the date of purchase. Should you experience a problem, contact our customer service department or visit our website at www.clearsounds.com.

Be sure to save your sales receipt as proof of purchase date should you need warranty service.

Within a period of one year from purchase date, ClearSounds Communications™ will repair or replace (our discretion) your ClearSounds A50 at no cost, if a defect in materials or workmanship is found. If we elect to replace your phone, we may replace it with a new or reconditioned product of the same or similar design. Repair or replacement will be warranted for a period of 90 days or the original time on the original warranty, whichever is longer.

The warranty does not cover accidents, negligence or breakage to any parts. This includes shipping damage, failure to follow instructions, misuse, fire, floods, use of incompatible accessories, Acts of God or failure in your phone service carrier's line service. The product must not be tampered with or taken apart by anyone who is not an authorized ClearSounds Communications™ representative. Tampering with the phone will void any written or implied warranties.

ClearSounds Communications™ shall not be responsible for loss of time, inconvenience, loss of use of your ClearSounds A50, property damage caused by your ClearSounds A50 or any other incidental or consequential damages.

Warranty service is available only with proof of purchase.

IMPORTANT: YOUR RECEIPT IS PART OF YOUR WARRANTY AND MUST BE RETAINED AND PRODUCED IN THE EVENT OF A WARRANTY CLAIM.

Shipping cost must be prepaid and the product must be packaged appropriately for shipping.

ClearSounds Communications
Attn: Repair Center
8160 S Madison St
Burr Ridge, IL 60527



ClearSounds®
Hear how good life can be

For product support and help visit our website at

www.clearsounds.com

e-mail: info@clearsounds.com

Telephone: 800-965-9043

TTY: 888-814-5359

Or fax: 888-654-9219

UG_A50_English_CS_02



ClearSounds®
Hear how good life can be

A50

Systeme de telephone sans fil amplifié multi-combinés



Guide d'installation et Manuel de l'utilisateur

*Félicitations... Vous venez d'acheter le plus remarquable Systeme de telephone sans fil
amplifié multi-combinés au monde!*

v507

Merci d'avoir choisi le Système de téléphone sans fil amplifié multi-combinés A50 de ClearSounds Communications. Ce manuel vous aidera à installer votre téléphone et à apprendre son fonctionnement de base.

Le système ClearSounds A50 a été spécialement conçu pour répondre à vos besoins, puisqu'il allie toute une gamme de fonctions pratiques à des caractéristiques de simplicité et de style. **Le système ClearSounds A50 est véritablement le plus remarquable téléphone amplifié au monde!**

Le présent Guide d'utilisation vous fournit tous les renseignements voulus pour installer et commencer à utiliser votre système ClearSounds A50. Veuillez lire attentivement les présentes instructions et consignes avant d'utiliser votre téléphone.

Conservez ce manuel pour consultation future.

Veillez conserver votre coupon de caisse comme preuve d'achat au cas où vous auriez besoin de recourir au service de la garantie.

Consultez notre site Web à l'adresse www.clearsounds.com pour :

- **enregistrer votre produit;**
C'est facile! Cliquez sur l'onglet Warranty Registration (enregistrement de la garantie), remplissez le formulaire, puis cliquez sur «submit» (soumettre). C'est tout simple!
- **Télécharger d'autres manuels et des conseils de dépannage.**

(Pour en savoir plus sur le service de garantie, voir la couverture arrière du manuel.)

Pour obtenir de l'aide, veuillez contacter notre service d'assistance à la clientèle au numéro sans frais : 877 784-1690.

Table des matières

CONDITIONS D'UTILISATION	Page 5
CARACTÉRISTIQUES ET FONCTIONS	
Base de l'appareil vue de dessus et de dessous	Page 6
Combiné vu de devant	Pages 6-7
Vues latérales gauche et droite et vue arrière du combiné	Page 8
Écran à cristaux liquides - Information et description	Pages 8-9
MISE EN MARCHÉ	
Liste des composants	Page 9
Installation de la base de l'appareil	
Installation de la ligne téléphonique modulaire et de l'adaptateur de c.a.	Pages 9-10
Installation du combiné	
Installation des piles	Page 11
Pour charger les piles du combiné	Page 11
Piles déchargées	Page 11
Durée des piles	Page 12
Installation de la pince de ceinture	Page 12
CARACTÉRISTIQUES DE RÉGLAGE	
Combiné	
Enregistrement du combiné	Page 12
Réglage de l'indicatif régional	Page 13
Réglage du contraste de l'écran à cristaux liquides	Page 13
Réglage de la sonnerie	Page 13
Réglage de l'heure	Pages 13-14
Réglage de l'amplification automatique/ annulation du rétablissement du volume	Pages 14-15
Réglage du vibreur de combiné	Page 15
MODE D'EMPLOI DU TÉLÉPHONE	
Renseignements généraux	
Compatibilité avec les prothèses auditives 900 MHz	Page 15
Rayon d'action	Pages 15-16
Utilisation des canaux	Page 16
Utilisation de l'amplification	
Commande de volume	Page 16
Commande de tonalité	Page 16

Table des matières

Fonctionnement de base	
Répondre à un appel	Page 17
Acheminement d'un appel	Page 17
Utilisation de la fonction prénumérotation	Page 17
Utilisation de la fonction de recombinaison automatique du dernier numéro	Page 17
Utilisation de la fonction Flash (commutateur)	Page 17
Utilisation de la fonction Pause pour composer	Page 18
Utilisation de la fonction de transfert de ligne	Page 18
Utilisation de la fonction de téléavertisseur / localisation du combiné	Page 18
Utilisation de la fonction de casque d'écoute	Pages 18-19
Fonctionnement du bottin	
Composer un numéro tiré du bottin	Page 19
VIP (interlocuteur important)	Page 19
Ajouter un nouveau numéro/nom	Page 19
Sauvegarder un numéro à partir de l'identificateur de l'appelant	Page 20
Réviser un numéro/nom	Page 20
Modifier un numéro/nom	Page 20
Supprimer un ou plusieurs numéros	
Un seul enregistrement d'appel particulier	Page 20
Tous les enregistrements	Page 21
Fonctionnement de l'identificateur de l'appelant	
Examen de l'écran de l'identificateur de l'appelant	Page 21
Composer un numéro à partir de l'identificateur de l'appelant	Page 21
Retirer le ou les enregistrements d'appel de l'identificateur de l'appelant	
Tous les numéros d'identificateur de l'appelant	Page 21
Un seul numéro à partir de l'identificateur de l'appelant	Page 22
Fonctionnement de l'identificateur de l'appelant en mode messages en attente	Page 22
SYSTÈME MULTI-COMBINÉS	Page 22
SÉCURITÉ	Page 22
RENSEIGNEMENTS TECHNIQUES	Page 23
MAINTENANCE ET ENTRETIEN	Page 24
FICHE TECHNIQUE	Pages 24-25
GUIDE DE DÉPANNAGE	Pages 25-26
CONFORMITÉ AUX NORMES FCC	Pages 27-28
GARANTIE ET SERVICE	Page 29

Conditions d'utilisation

Importantes consignes de sécurité

Prenez le temps de lire et de bien comprendre le Guide d'installation et le Manuel de l'utilisateur. Lorsque vous utilisez votre équipement téléphonique, vous devez toujours prendre certaines précautions de sécurité élémentaires pour réduire les risques d'incendie, d'électrocution ou de blessures, notamment les précautions suivantes :

MISE EN GARDE : Respectez toutes les mises en garde, directives et consignes inscrites sur le téléphone.

MISE EN GARDE : Le Système ClearSounds A50 peut amplifier les sons à un volume très élevé. Il importe donc de bien expliquer son mode d'emploi aux utilisateurs potentiels. Il est recommandé de régler la commande de volume au minimum (Low) lorsque l'appareil n'est pas en fonction et de prévenir les autres utilisateurs des risques de dommages auditifs associés à un mauvais emploi.

MISE EN GARDE : Pour éviter les risques d'électrocution, évitez d'utiliser ce produit près de l'eau (par exemple près d'un bain, d'un lavabo, d'un évier de cuisine ou d'une cuve à lessive, dans un sous-sol détrempé ou près d'une piscine) ou pendant que vous prenez un bain ou une douche ou lorsque vous êtes mouillé. Si le téléphone devait tomber à l'eau, ne tentez pas de l'en retirer tant que vous n'aurez pas débranché le cordon de la prise murale modulaire. Laissez sécher l'appareil complètement avant de le brancher de nouveau.

MISE EN GARDE : Évitez d'utiliser le téléphone durant les orages, car l'éclair peut comporter un faible risque d'électrocution. Si l'orage se trouve dans votre secteur immédiat, il y a risque d'électrocution.

MISE EN GARDE : N'utilisez pas le téléphone si vous présumez qu'il y a une fuite de gaz dans votre secteur. Les contacts électriques du téléphone peuvent provoquer une étincelle susceptible d'enflammer le gaz issu de la fuite si ce dernier est en concentration suffisante.

MISE EN GARDE : Débranchez ce téléphone de la prise murale avant de le nettoyer. N'utilisez pas de nettoyant liquide ou en aérosol sur l'appareil téléphonique. Utilisez plutôt un linge humide pour le nettoyer.

MISE EN GARDE : Ne jamais placer un téléphone à proximité d'un élément radiateur ou d'un registre de chauffage.

MISE EN GARDE : Il peut arriver qu'une surtension survienne inopinément dans les circuits électriques. On recommande donc d'utiliser un dispositif suppresseur de surtension lorsque vous branchez un appareil électrique dans une prise. Le suppresseur de surtension empêche que les sautes de courant n'endommagent votre téléphone. Les suppresseurs de surtension sont de petits appareils en vente dans la plupart des quincailleries.

MISE EN GARDE : Évitez de surcharger les prises murales ou les rallonges, car cela peut accroître le risque d'incendie ou d'électrocution.

MISE EN GARDE : Ne jamais pousser un objet quelconque à l'intérieur de l'appareil à travers les fentes du boîtier. Il pourrait alors se produire un contact avec des points de tension dangereux ou un court-circuit pouvant résulter en un risque d'incendie ou d'électrocution.

VEUILLEZ CONSERVER CES CONSIGNES

Caractéristiques et fonctions

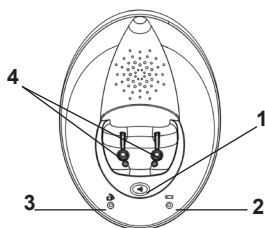

Vue de dessus

(Schéma 1) – Emplacement des commandes de la base

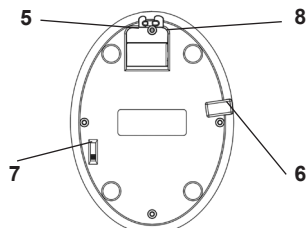

Vue de dessous

1. **Touche icône du téléavertisseur (PAGE)** : Appuyez sur cette touche pour activer le combiné par téléavertisseur. Le combiné sonnera pendant environ 25 secondes, puis terminera automatiquement la séance de téléavertissement.
2. **Indicateur à DEL de chargeur** : S'allume lorsque le combiné est placé sur la base pour être chargé. (ROUGE)
3. **Indicateur à DEL d'appareil en fonction** : S'allume lorsque le combiné est en mode TALK (CONVERSATION). (ROUGE)
4. **Bornes/contacts de charge** : Pour recharger les piles à l'intérieur du combiné. Pour optimiser le rendement de votre appareil, nettoyez-le périodiquement à l'aide d'un linge humide seulement.
5. **Prise de ligne téléphonique** : Pour brancher le fil du téléphone.
6. **Prise de vibreur** : Pour brancher un dispositif de vibration facultatif.
7. **Sélecteur de volume de la sonnerie** : Pour régler la sonnerie de la base (HI/MED/LO/OFF).
8. **Point de branchement de l'adaptateur** : Pour connecter l'adaptateur de c.a. à la base.

Commandes du combiné vues de devant

1. **Indicateur visuel de sonnerie** : Voyant lumineux qui clignote à chaque sonnerie du téléphone.
2. **Touche F (COMMUTATEUR/SUPPRESSION)** : Appuyez sur cette touche pour prendre un appel entrant si vous êtes abonné au service Messages en attente ou la touche «F» permet aussi d'annuler une action/entrée ou d'effacer un appel sauvegardé dans l'identificateur de l'appelant.
3. **Touche MEMO (PROGRAMMATION)** : Appuyez sur cette touche pour sauvegarder des numéros en mémoire ou pour composer un numéro déjà sauvegardé.
4. **Écran à cristaux liquides** : L'écran affiche l'activité et la programmation de votre combiné. La fonction d'identification de l'appelant est facultative.
5. **Touche R/P (RECOMPOSER/PAUSE)** : Sert à la fois à la fonction recomposition automatique du dernier numéro et à la fonction pause. Appuyez sur cette touche pour recomposer le dernier numéro que vous avez tenté de joindre (voir la page 18 pour connaître les instructions de fonctionnement). Pour insérer une pause pendant que vous composez le numéro (voir la page 18 pour connaître les instructions de fonctionnement).

Caractéristiques et fonctions

6. **Clavier de numérotation éclairé** : Le clavier reste allumé pendant 15 secondes après le retrait du combiné de sa base. Pour réactiver cette fonction pendant que l'appareil est en attente, appuyez sur la touche  ou sur la touche «MEMO». Pour l'activer pendant que le téléphone est en cours d'utilisation, appuyez sur n'importe quelle touche.
7. **Broches du chargeur** : Permet d'établir le circuit.
8. **Prise de casque de 2,5 mm** : Branchement du casque pour utilisation en mains libres.
9. **▼ Touche de flèche vers le BAS** : Sert à mettre en surbrillance ou à faire défiler le menu.
10. **↔ (TALK ou CONVERSATION)** : Appuyez sur cette touche pour prendre un appel entrant, pour acheminer un appel ou pour le terminer.

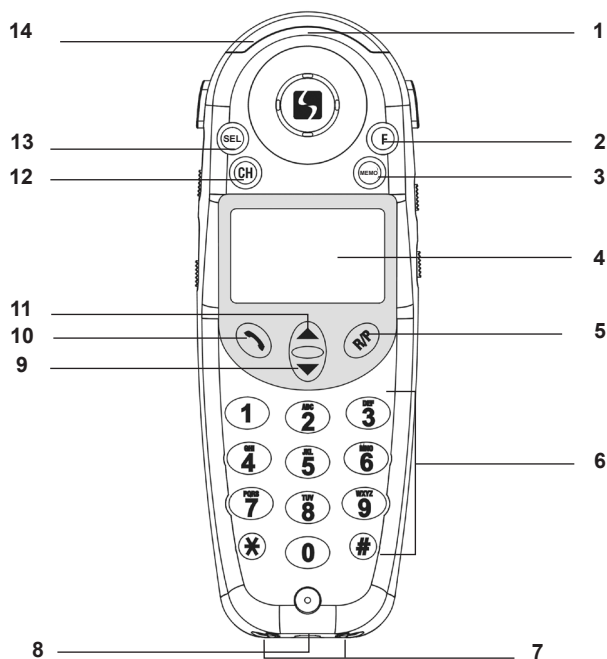

(Schéma 2) – Emplacement des commandes sur la partie avant du combiné

11. **▲ Touche de flèche vers le HAUT** : Sert à mettre en surbrillance ou à faire défiler le menu.
12. **Touche CH (Canal/Enregistrement)** : Appuyez sur cette touche pour changer le canal en service lorsque vous remarquez du brouillage.
13. **Touche SEL (SELECTION/CONFIRMATION)** : Sert à confirmer une action ou un choix à l'écran.
14. **Indicateur d'AMPLIFICATION ACTIVE** : S'allume (un voyant rouge unique) lorsque le mode AMPLIFICATION est ACTIF.

Caractéristiques et fonctions

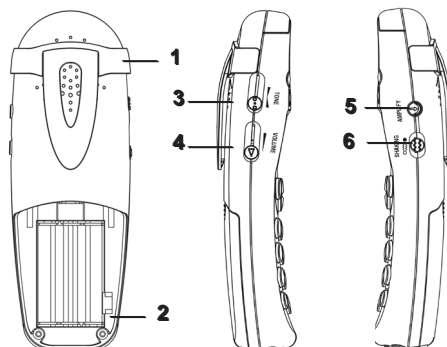

Vue arrière Vue de gauche Vue de droite
(Schéma 3) – Emplacement des commandes sur la partie arrière et les côtés du combiné

1. **Pince de ceinture** : Sert à fixer le combiné à la taille.
2. **Commutateur d'amplification automatique** : Permet de revenir AUTOMATIQUEMENT à votre réglage de volume antérieur chaque fois que vous utilisez le combiné sans être obligé d'appuyer sur la touche «AMPLIFICATION».
3. **Commande de la tonalité du combiné** : Permet de régler la tonalité de la voix de votre interlocuteur pour que vous puissiez saisir chaque mot.
4. **Commande du volume du combiné** : Permet de régler le volume du combiné au niveau d'audition voulu.
5. **Touche d'amplification** : Permet d'activer ou de désactiver (ON/OFF) l'amplification accrue du combiné.
6. **Commutateur du mode vibreur** : Active ou désactive (ON/OFF) le vibreur du combiné lorsque le téléphone sonne.

Information et description de l'écran à cristaux liquides

L'écran de votre système ClearSounds A50 affiche diverses icônes, qui facilitent l'utilisation de l'appareil.

00:47 01/01

HS-1

(Schéma 4) – Affichage de l'identificateur de l'appelant – En mode attente

Indicateur de décharge des PILES : Lorsque les piles sont faibles, l'icône de décharge des piles s'affiche.

Message END OF LIST (fin de la liste) : Ce message s'affiche lorsque vous atteignez le haut (fin) du bottin ou de la liste d'identificateur de l'appelant en utilisant les touches de flèches

▲ ou ▼ .

Caractéristiques et fonctions

Message ERROR (erreur) : L'affichage de l'identificateur de l'appelant est incapable d'identifier le nom et/ou le numéro de l'appelant. L'écran à cristaux liquides affiche alors ERROR, mais votre téléphone n'est pas défectueux pour autant.

Mode EN ATTENTE : Lorsque l'appareil est dans ce mode, l'écran à cristaux liquides affiche le numéro du combiné, la date et l'heure réelle (*voir le schéma 4*).

Indicateur d'APPAREIL EN FONCTION : Lorsque l'appareil fonctionne dans ce mode, l'écran à cristaux liquides affiche **TALK** et l'heure de l'appel.

Message indiquant un MESSAGE EN ATTENTE : Si vous êtes abonné au service de messagerie vocale offert par votre compagnie de téléphone, et que quelqu'un enregistre un message, le mot «**MESSAGE**» s'affichera et clignotera à l'écran. Vous pouvez appuyer sur la touche «F» deux fois pour effacer l'icône. **REMARQUE** : Vous devez être abonné au service de messagerie vocal offert par votre compagnie de téléphone.

NOUVEL appel : Si de nouveaux appels sont sauvegardés en mémoire, l'icône **NEW** s'affiche et clignote. Après que vous avez passé en revue tous les nouveaux appels, l'icône s'éteint.

Message OUT OF AREA (hors zone) : Ce message s'affiche si quelqu'un vous appelle alors qu'il se trouve dans une zone où la compagnie de téléphone n'offre pas les services d'identificateur de l'appelant ou ne fournit pas encore les renseignements relatifs au nom et au numéro dans votre zone par l'entremise du réseau interurbain.

Message PRIVATE (confidentiel) : Si l'appelant a choisi de bloquer l'affichage de son numéro, le message PRIVATE s'affiche à l'écran.

icône REPEAT (RPT) (appel répété) : S'affiche si un appel entrant a été reçu plus d'une fois. Seule l'information concernant le plus récent appel a été sauvegardée en mémoire

Mise en marche

Liste des composants

Retirez soigneusement votre téléphone sans fil de sa boîte. Vérifiez bien que vous avez tous les composants qui accompagnent votre appareil téléphonique. La boîte doit contenir une BASE POUR L'APPAREIL TÉLÉPHONIQUE, UN COMBINÉ TÉLÉPHONIQUE, UNE PINCE DE CEINTURE, UN CORDON TÉLÉPHONIQUE MODULAIRE DE 1,80 M DE LONGUEUR, UN ADAPTATEUR DE C.A., 3 PILES AAA NiMH RECHARGEABLES ET UN GUIDE D'UTILISATION.

Installation de la base de l'appareil

Choisissez un emplacement pour la base près d'une prise de courant et d'une prise de téléphone. Pour fonctionner, l'appareil a besoin d'une prise téléphonique modulaire (RJ11C) et d'une prise de courant standard de 120V c.a. Placez l'appareil sur une surface stable. La chute du téléphone peut entraîner de sérieux dommages et/ou des blessures.

REMARQUE : Installez la base à bonne distance du matériel électronique comme des ordinateurs personnels, des téléviseurs ou des fours à micro-ondes. Évitez de l'exposer à un excès de chaleur, de froid, de poussière ou d'humidité.

Installation de la ligne téléphonique modulaire et de l'adaptateur de c.a.

Cette section est un guide de références pour l'installation de base de votre téléphone sans fil.

1. Branchez une extrémité du cordon téléphonique modulaire fourni dans la prise qui se trouve sur le dessous de la base de l'appareil (voir le schéma 5).
2. Branchez ensuite l'autre extrémité du cordon téléphonique modulaire dans une prise de téléphone au mur.
3. Insérez le connecteur de l'adaptateur de c.a. fourni dans la prise (12 V c.c. 500 mA) située sur le dessous de la base de l'appareil. Branchez l'adaptateur dans une prise de courant standard de 120 V c.a.. Assurez-vous que le connecteur de l'adaptateur de c.a. est complètement inséré dans la prise sous la base.
4. **REMARQUE** : Placez le combiné dans la base après avoir suivi les directives d'installation des piles, telles que décrites ci-dessous.

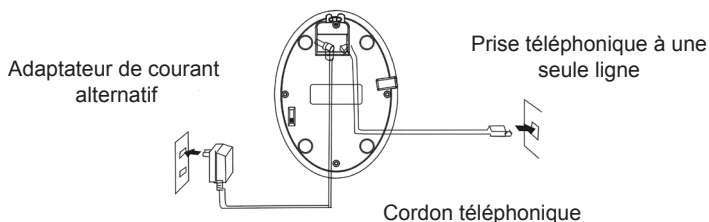

(Schéma 5) – Branchement de la ligne téléphonique et de l'adaptateur de c.a.

MISE EN GARDE : Toujours brancher l'adaptateur de c.a. au téléphone avant de le brancher dans la prise de courant c.a. Pour débrancher votre téléphone, débranchez d'abord l'adaptateur de c.a. de la prise murale avant de le débrancher de la base de l'appareil.

Installation du combiné

Le système ClearSounds A50 utilise 3 piles AAA NiMH rechargeables qui sont comprises avec l'appareil. Elles se rechargent automatiquement chaque fois que le combiné est placé sur sa base.

IMPORTANT! N'utilisez que des piles de type AAA rechargeables. N'UTILISEZ PAS DES PILES ORDINAIRES ALCALINES OU AU CARBONE!

Installation des piles

Les piles du combiné DOIVENT être connectées avant de recevoir leur charge initiale!

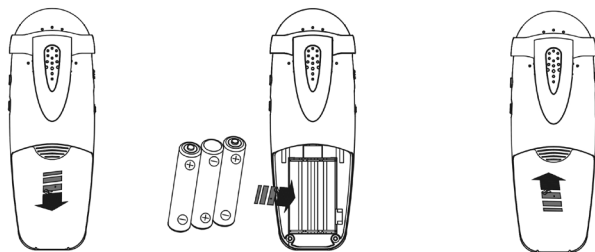

(Schéma 6) – Installation des piles

1. Retirez le couvercle du compartiment à piles en le faisant glisser vers le bas.
2. Installez les nouvelles piles. Assurez-vous de respecter la polarité des piles telle qu'elle est imprimée sur la base du compartiment (voir le schéma 6).
3. **REMARQUE** : Avant de remettre en place le couvercle du compartiment à piles, vous pourriez en profiter pour sélectionner le réglage du MODE D'AMPLIFICATION AUTOMATIQUE (Reportez-vous à la page 1 pour plus d'information sur la programmation).
4. Remettez en place le couvercle du compartiment à piles en le faisant glisser vers le haut jusqu'à ce qu'il se referme avec un déclic.

Pour charger les piles du combiné

1. Placez le combiné sur la base. L'indicateur de charge à DEL qui se trouve sur la base (voir le schéma 1) s'allumera en ROUGE.
2. **IMPORTANT** : Les piles du combiné doivent recevoir une charge complète pendant **24 heures** avant que vous ne puissiez utiliser le téléphone la première fois.
3. Une fois que les piles sont pleinement chargées, vérifiez s'il y a une tonalité en appuyant sur le bouton du combiné .

Piles déchargées

Lorsque les piles du combiné deviennent déchargées durant un appel, vous entendez un avertissement sonore (3 bips) et l'icône de décharge des piles apparaît à l'affichage de l'identificateur de l'appelant. Terminez votre appel en appuyant sur  pour revenir au mode d'attente, puis remettez l'appareil sur la base ou sur le chargeur pour qu'il se recharge. Assurez-vous que les points de contact se touchent et que l'indicateur de charge à DEL s'allume en ROUGE.

On peut également vérifier le niveau de charge des piles au moyen de l'icône de charge des piles. Cette icône s'affiche pendant que le téléphone est en mode d'attente et elle indique l'état des piles.

Lorsque les piles du combiné deviennent déchargées, tandis que l'appareil est inutilisé ou hors de sa base, l'icône de décharge des piles apparaîtra à l'affichage de l'identificateur de l'appelant. Remettez l'appareil sur la base ou sur le chargeur pour qu'il se recharge. Sinon, au bout de 4 heures, les piles du téléphone seront à plat et vous devrez les recharger pendant 24 heures avant de pouvoir réutiliser votre téléphone.

Durée des piles

Chargées à pleine capacité, les piles assurent une durée moyenne de 4 heures de temps de conversation ou d'environ 8 jours de temps d'attente. Le temps de conversation et le temps d'attente peuvent varier en fonction des conditions d'utilisation.

La durée de vie d'une pile NiMH est de plus de un (1) an.

Installation de la pince de ceinture

Vous avez la possibilité d'utiliser la pince de ceinture facultative incluse avec votre combiné (voir le schéma 7).

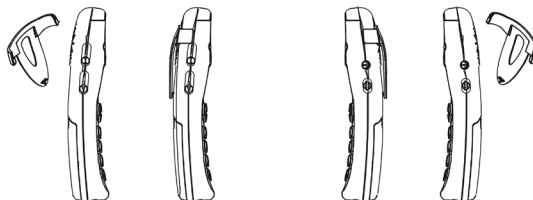

(Schéma 7) – Installation et désinstallation de la pince de ceinture

1. Pour attacher la pince de ceinture, faites-la glisser vers le bas sur les rainures. Enfoncez les pattes sur la pince de ceinture dans les fentes pour la fixer.
2. Pour retirer la pince de ceinture, soulevez-la d'un des côtés de avec l'ongle du pouce et poussez-la vers l'arrière.

Caractéristiques de réglage

Combiné A50

Vous devrez attendre 24 heures après la charge initiale avant de procéder aux réglages décrits ci-dessous.

Enregistrement du combiné

1. Assurez-vous que la base de l'appareil est bien branchée dans la prise c.a. et dans la prise téléphonique. Enfoncez et maintenez la touche
2. Enfoncez et maintenez la touche ● /PAGE située sur la base de l'appareil. Au bout de 3 secondes, appuyez sur la touche «CH» du combiné; le système émettra alors un bip de confirmation, qui indique que le code a été initialisé et le combiné affichera **HS-1** (combiné 1) sur l'écran à cristaux liquides.
3. Si votre système compte plusieurs combinés, enfoncez la touche «CH» du combiné jusqu'à ce qu'il émette un bip et que l'écran affiche **HS-2**. Poursuivez en procédant de la même façon si vous avez un troisième combiné. Sinon, relâchez la touche ● /PAGE de la base de l'appareil.

REMARQUE : La touche ● /PAGE sur la base de l'appareil doit rester enfoncée pendant toute la durée de la procédure.

Réglage de l'indicatif régional

Votre appareil ClearSounds A50 vous permet de composer des numéros à partir de la mémoire de l'identificateur de l'appelant et de votre bottin. Si vous utilisez votre téléphone pour la première fois ou que vous venez de déménager dans une nouvelle zone, vous devez entrer le nouvel indicatif régional dans l'appareil téléphonique. Ainsi, lorsque vous ferez un appel à partir de la mémoire du système ou de votre bottin, vous aurez l'assurance que le format du numéro sera bien composé. Pour régler l'indicatif régional :

1. Si vous appuyez une fois sur la touche «**SEL**», l'écran à cristaux liquides affiche **PROGRAM** pour vous indiquer que vous êtes maintenant en MODE RÉGLAGE.
2. Appuyez sur la touche **1**, et l'écran à cristaux liquides affichera **AREA CODE (indicatif régional)**.
3. Entrez l'indicatif régional (jusqu'à 4 chiffres) en utilisant les touches numériques du combiné (vous pouvez appuyer sur la touche «**F**» pour effacer des chiffres erronés).
4. Appuyez de nouveau sur la touche «**SEL**» pour confirmer et quitter.
5. Vous entendrez un bip de confirmation.

Réglages du contraste / écran à cristaux liquides

Vous pouvez régler le contraste de l'écran à cristaux liquides pour assombrir ou éclaircir l'affichage. Il y a quatre niveaux de contraste et par défaut, l'appareil est réglé au niveau 4. Votre écran est doté d'un rétroéclairage qui s'éteint automatiquement au bout de 15 secondes d'inactivité.

1. Si vous appuyez une fois sur la touche «**SEL**», l'écran à cristaux liquides affiche **PROGRAM** pour vous indiquer que vous êtes maintenant en MODE RÉGLAGE.
2. Si vous appuyez sur la touche **2**, le niveau de contraste en cours **CONTAST ADJ XIX=1,2,3,4** s'affiche à l'écran à cristaux liquides.
3. Appuyez sur les touches de flèche ▲ ou ▼ pour obtenir le niveau voulu.
4. Appuyez de nouveau sur la touche «**SEL**» pour confirmer et quitter.

Réglage de la sonnerie

Le réglage de la sonnerie doit être activé pour que le combiné émette une sonnerie.

1. Si vous appuyez une fois sur la touche «**SEL**», l'écran à cristaux liquides affiche **PROGRAM** pour vous indiquer que vous êtes maintenant en MODE RÉGLAGE.
2. Si vous appuyez sur la touche **3**, le mode en cours de la sonnerie **RINGER ON/OFF** s'affiche à l'écran à cristaux liquides.
3. Appuyez sur les touches de flèche ▲ ou ▼ pour activer / désactiver la fonction de sonnerie.
4. Appuyez de nouveau sur la touche «**SEL**» pour confirmer et quitter.
5. Vous entendrez un bip de confirmation.

REMARQUE : Si la sonnerie du combiné et de la base sont toutes deux réglées à OFF (désactivée), l'indicateur visuel de sonnerie clignotera pour indiquer qu'il y a un appel entrant.

Réglage de l'heure

Si vous êtes abonné au service d'identificateur de l'appelant, la date et l'heure seront automatiquement réglées lorsque vous recevrez votre premier appel. Par contre, si vous n'êtes pas abonné au service d'identificateur de l'appelant offert par votre compagnie de téléphone, veuillez suivre les consignes ci-dessous.

1. Si vous appuyez une fois sur la touche «**SEL**», l'écran à cristaux liquides affiche **PROGRAM** pour vous indiquer que vous êtes maintenant en MODE RÉGLAGE.
2. Si vous appuyez sur la touche **4**, vous verrez **SET TIME** s'afficher à l'écran à cristaux liquides et le chiffre représentant le MOIS clignotera (le format étant MOIS-JOUR-HEURE-MINUTE).
3. Appuyez sur les touches de flèche ▲ ou ▼ pour obtenir le chiffre voulu.
4. Appuyez sur le bouton «**SEL**» pour confirmer.
5. Réglage du JOUR - Appuyez sur les touches de flèche ▲ ou ▼ pour obtenir le chiffre voulu, puis appuyez sur la touche «**SEL**» pour confirmer.
6. Réglage de l'HEURE - Appuyez sur les touches de flèche ▲ ou ▼ pour sélectionner le chiffre voulu (système des 12 heures, am ou pm), puis sur la touche «**SEL**» pour confirmer.
7. Réglage des MINUTES - Appuyez sur les touches de flèche ▲ ou ▼ pour inscrire les MINUTES. Lorsque le dernier réglage est terminé (MINUTES), appuyez sur la touche «**SEL**» pour confirmer.
8. Vous entendrez un bip de confirmation.

Réglage de l'amplification automatique/ annulation du rétablissement du volume

Vous pouvez hausser le volume et régler la tonalité de réception selon vos propres exigences d'audition.

REMARQUE : Lorsque le mode AMPLIFICATION est activé (ON) automatiquement ou manuellement, le voyant de l'indicateur d'amplification active reste allumé (*reportez-vous à la page 7 pour connaître son emplacement*).

I. Auto Amplify ON (amplification automatique active)

Pour régler le combiné afin qu'il revienne AUTOMATIQUEMENT à votre réglage de volume antérieur chaque fois que vous utilisez le combiné sans être obligé d'appuyer sur la touche «**AMPLIFICATION**»,

1. il suffit de positionner à ON (vers le haut) le commutateur «**AMPLIFICATION AUTOMATIQUE**», qui se trouve dans le compartiment à piles, en utilisant la pointe d'un crayon. Lorsque le commutateur «**AMPLIFICATION AUTOMATIQUE**» est positionné à ON, il n'est pas nécessaire d'appuyer sur la touche «**AMPLIFIER**» qui se trouve sur le côté du combiné. Chaque fois que vous recevez un appel, vous pouvez temporairement désactiver (OFF) puis réactiver (ON) la fonction **AMPLIFICATION AUTOMATIQUE** en appuyant sur la touche «**AMPLIFIER**».

II. Auto Amplify OFF (amplification automatique désactivée)

Cette fonction permet de régler votre combiné en mode standard de manière à ce qu'il rétablisse les niveaux sonores normaux lorsque vous raccrochez. Cela permet aux personnes qui n'ont pas besoin du niveau d'amplification offert d'utiliser le téléphone.

1. Il suffit de positionner à **OFF** (vers le bas) le commutateur «**AMPLIFICATION AUTOMATIQUE**», qui se trouve dans le compartiment à piles. La fonction d'amplification est automatiquement désactivée chaque fois que vous utilisez le téléphone. Vous devrez activer temporairement et manuellement la fonction en appuyant sur la touche «**AMPLIFIER**».

Mise en garde : Lorsque le commutateur «**AMPLIFICATION AUTOMATIQUE**» est réglé à **ON**, le volume du combiné est élevé. Pour protéger les gens qui n'ont pas de problème d'audition, nous vous recommandons de régler le commutateur à **OFF**. Si vous avez besoin d'amplification supplémentaire, il vous suffira de réactiver la fonction en appuyant sur la touche «**AMPLIFIER**».

Réglage du vibreur de combiné

La fonction d'avertissement d'appel par vibration vous signale les appels entrants en faisant vibrer le combiné. Pour recevoir un appel entrant, vous pouvez activer le mode vibreur en le positionnant à **ON** (vers le haut), afin que le combiné émette une vibration. Pour désactiver (**OFF**) cette fonction, il suffit de positionner le commutateur à **OFF** (vers le bas)(*reportez-vous à la page 8 pour connaître l'emplacement du commutateur*).

Mode d'emploi du téléphone A50

Renseignements généraux

Compatibilité avec les prothèses auditives

Vous pouvez utiliser votre téléphone ClearSounds A50 avec des prothèses auditives équipées d'un phonocapteur (T-coil). Réglez votre prothèse auditive «T-switch» sur la position «T». Assurez-vous de tenir le combiné près de votre prothèse.



900 MHz

Grâce à la technologie des fréquences à 900 MHz, les téléphones sans fil peuvent :

1. assurer un meilleur rayon d'action;
2. assurer une meilleure pénétration des obstacles;
3. assurer un meilleur rendement énergétique;
4. assurer une plus longue durée des piles;
5. assurer une meilleure qualité sonore globale;
6. être moins exposés au brouillage.

Rayon d'action

La puissance de ce téléphone sans fil est conforme au maximum autorisé par la Federal Communication Commission (FCC). Néanmoins, ce combiné et cette base ne peuvent communiquer au-delà d'une distance donnée, qui peut varier selon l'emplacement de la base et du combiné, de la température et du type de construction de votre maison ou de votre bureau.

Si vous recevez un appel tandis que vous êtes hors de portée, il se peut que le combiné ne sonne pas ou bien qu'il sonne mais qu'il vous soit impossible d'établir la communication en appuyant sur . Rapprochez-vous alors de la base, puis appuyez sur  pour prendre l'appel.

Si vous vous déplacez hors de portée durant une conversation téléphonique, il se peut que vous entendiez du bruit ou que la communication soit brouillée. Pour améliorer la réception, rapprochez-vous de la base. Lorsque le combiné se trouve trop loin de la base, vous entendrez une tonalité vous avertissant que vous êtes hors de portée et que vous devez vous rapprocher de la base. Sinon, au bout d'environ 20 secondes, la communication avec le combiné sera automatiquement coupée et votre appareil restera décroché. Pour raccrocher convenablement, tandis que vous vous rapprochez pour être à portée, le combiné émettra un son, et vous devrez alors appuyer sur  pour rétablir le mode d'attente.

Utilisation des canaux

Durant la conversation, le téléphone effectuera un balayage automatique en vue d'obtenir le canal le plus clair parmi les 40 canaux disponibles. Si vous percevez malgré tout du bruit ou de la friture, appuyez sur la touche «**CH**» pour trouver un canal libre.

REMARQUE : Le système ClearSounds A50 met environ 2 secondes pour effectuer le balayage d'un canal.

Utilisation de l'amplification

Commande de volume

L'appareil ClearSounds A50 est doté d'une touche «**AMPLIFIER**» qui se trouve du côté droit du combiné. La touche «**AMPLIFIER**» commande le niveau sonore et la tonalité du combiné. Sans appuyer sur la touche «**AMPLIFIER**», vous pouvez amplifier le volume du combiné à 30 dB. Une fois que la touche «**AMPLIFIER**» est enfoncée, l'appareil procure un niveau d'amplification supplémentaire de l'ordre de 30 à 50 dB de gain et de contrôle de la tonalité.

Lorsque le commutateur «**AMPLIFICATION AUTOMATIQUE**» est à la position ON, il n'est pas nécessaire d'appuyer sur la touche «**AMPLIFIER**». Le réglage d'amplification que vous aurez choisi sera conservé (*reportez-vous à la page 14 pour lire les instructions de réglage*).

Remarque : Lorsque le mode **AMPLIFIER** est activé (ON) soit manuellement soit automatiquement, un voyant rouge reste allumé au sommet du combiné pendant que celui-ci fonctionne. Grâce à ce voyant, vous saurez à quel moment l'amplification supplémentaire est utilisée.

Réglez le volume en déplaçant la commande coulissante. Faites glisser la commande de volume **VERS LE BAS** pour réduire le niveau de volume et **VERS LE HAUT** pour le hausser.

Commande de tonalité

En plus de l'amplification, votre téléphone ClearSounds A50 vous offre la possibilité de régler la **gamme des fréquences sonores** que vous amplifiez. La **gamme de fréquences sonores** s'appelle aussi la commande de **tonalité**. Elle vous permet de régler la sonorité en fonction de vos besoins d'audition particuliers. Faites glisser la commande de tonalité **VERS LE BAS** pour amplifier la gamme des basses fréquences et **VERS LE HAUT** pour amplifier la gamme des hautes fréquences. Cela permet aux personnes qui ont de la difficulté à percevoir aussi bien les hautes fréquences que les basses fréquences de se servir du téléphone ClearSounds A50. **Veillez noter que** la commande de tonalité ne fonctionne que lorsque le mode **AMPLIFIER** a été **ACTIVÉ**.

Fonctionnement de base du système A50



Pour répondre à un appel

1. Si le combiné n'est pas sur sa base, appuyez sur  pour prendre l'appel.

-Ou-

1. Si le combiné est sur la base, décrochez-le pour prendre l'appel.
2. Au besoin, réglez vos paramètres de volume et de tonalité (*reportez-vous à la page 16 pour en savoir plus au sujet du réglage des commandes de volume et de tonalité*).
3. Lorsque l'appel est terminé, appuyez sur  remettez le combiné sur la base ou le chargeur.

Acheminement d'un appel

1. Appuyez sur  et vérifiez la présence de la tonalité.
2. Composez le numéro de téléphone.
3. Réglez le volume et la tonalité de votre appareil s'il y a lieu.
4. Pour terminer l'appel, il suffit d'appuyer sur  ou de remettre le combiné sur la base ou sur le chargeur.

REMARQUE : Au cours d'un appel, appuyez sur la touche «**F**» pour obtenir une nouvelle tonalité de manoeuvre pour un autre appel ou pour passer à messages en attente (*reportez-vous à la page ci-dessous pour en savoir plus*).

Utilisation de la fonction prénumérotation

En utilisant la clavier pour composer d'avance le numéro de téléphone voulu, vous vous assurez que le bon numéro sera composé.

1. En mode d'attente, composez le numéro voulu. Les chiffres apparaîtront à l'affichage d'identificateur de l'appelant. Vous pouvez appuyer sur la touche «**F**» pour effacer les chiffres erronés.
2. Si le numéro de téléphone est le bon, appuyez sur  et il se composera automatiquement. Vous pouvez ensuite entreprendre votre conversation.

Utilisation de la fonction de recomposition automatique du dernier numéro

Le dernier numéro composé est sauvegardé dans la mémoire de recomposition jusqu'à ce qu'un autre numéro soit composé. Pour utiliser rapidement la fonction de recomposition :

1. Appuyez sur  et vérifiez la présence de la tonalité.
2. Appuyez sur le bouton «**R/P**». Le téléphone permet de recomposer automatiquement jusqu'à **24** chiffres.

Utilisation de la fonction Flash (commutateur)

La touche «**F**» sert à interrompre un appel et à rétablir la tonalité ou à passer à un autre interlocuteur en ligne si vous utilisez des services téléphoniques comme l'Appel en attente ou l'Appel conférence. Veuillez communiquer avec votre compagnie de téléphone locale pour en savoir plus sur ces services.

1. Durant un appel, appuyez sur la touche «**F**» pour avoir accès à la fonction de commutation.



Utilisation de la fonction Pause pour composer

Le bouton «**R/P**» sert à insérer une pause temporaire pendant que vous composez un numéro. Si vous programmez une pause, le téléphone attendra deux (2) secondes avant de reprendre la composition d'autres chiffres. Cette fonction peut s'avérer utile lorsqu'on doit composer un code d'accès (par exemple le 9) puis attendre une deuxième tonalité avant de pouvoir composer un numéro extérieur. Pour programmer la pause, appuyez sur la touche «**R/P**» au moment voulu durant le processus de sauvegarde en mémoire.

Si vous composez un numéro international (par exemple 011-555-55-555-5555), certains systèmes de compagnie de téléphone refuseront d'enregistrer la totalité du numéro composé s'il n'y a pas de pause entre les numéros préfixes. Il se peut que vous deviez composer 011- touche «**R/P**», composer 555- touche «**R/P**». Cette façon de procéder permet de bien synchroniser l'enregistrement du numéro de téléphone auprès du système de la compagnie de téléphone et d'établir la communication.



Utilisation de la fonction de transfert de ligne

Si la base comprend des combinés supplémentaires :

1. Au cours d'une conversation téléphonique, appuyez sur la touche «**SEL**» et sur le numéro du combiné auquel vous voulez transférer la ligne. La ligne sera mise en GARDE et vous entendrez une sonorité sur l'autre combiné.
2. Sur l'autre combiné, vous pouvez appuyer sur  pour prendre automatiquement l'appel après réception de la sonnerie de transfert.
3. Appuyez sur  pour reprendre la connexion si l'utilisateur de l'autre combiné ne veut pas prendre l'appel durant la sonnerie de transfert.
4. Si au bout de 60 secondes, l'appel n'a été pris sur aucun des deux combinés, la ligne se déconnecte automatiquement.

Utilisation de la fonction de téléavertisseur / localisation du combiné

Émettre un signal de téléavertisseur depuis la base jusqu'au combiné ou localiser le combiné.

1. Appuyez sur la touche  /PAGE, qui se trouve sur la base de l'appareil, pour activer le combiné par téléavertisseur.
2. Appuyez de nouveau sur la touche  /PAGE pour annuler la fonction de téléavertisseur.
3. Si vous n'appuyez pas de nouveau sur la touche  /PAGE, le combiné sonnera pendant environ 30 secondes, puis mettra fin automatiquement au téléavertisseur.

Utilisation de la fonction de casque d'écoute

Vous pouvez utiliser ce téléphone en mains libres lorsque vous branchez un casque d'écoute avec prise de 2,5 mm (vendu séparément). Pour établir la connexion, branchez le casque dans la **PRISE POUR CASQUE** qui se trouve sur la partie inférieure du combiné.

Lorsque l'appareil fonctionne en mode casque d'écoute, le volume du casque est commandé par le téléphone, et le récepteur et le microphone du combiné sont déconnectés. Suivez les étapes décrites dans les sections RÉPONDRE À UN APPEL et ACHEMINEMENT D'UN APPEL (*reportez-vous aux pages 17 et 18*) lorsque vous recevez ou que vous faites un appel.

REMARQUE : Lorsque vous branchez le casque dans la **PRISE POUR CASQUE**, le système met automatiquement en sourdine le microphone et le haut-parleur du combiné sans fil. Débranchez le casque pour revenir au fonctionnement normal du combiné.

Pour commander un casque ou un collier : La plupart des boutiques où l'on vend de l'équipement téléphonique offrent des casques; vous pouvez aussi communiquer avec ClearSounds Communications au 800 965-9043 ou consulter le site www.clearsounds.com. Nous recommandons l'utilisation du casque ClearSounds ou du collier d'amplification ClearSounds CLA7.

Fonctionnement du bottin

Sauvegarde des noms et des numéros dans le bottin

Vous pouvez sauvegarder jusqu'à 60 noms et numéros en mémoire.

Pour composer un numéro à partir du bottin

1. En mode d'attente, appuyez sur la touche **«MEMO»**; l'écran à cristaux liquides affiche alors le nombre total d'enregistrements.
2. Appuyez sur les touches de flèche ▲ ou ▼ pour parvenir à l'enregistrement que vous voulez obtenir. Veuillez vous reporter à la section RÉVISION DES NOMS ET NUMÉROS DANS LE BOTTIN (à la page 20) pour connaître d'autres modes de sélection.
3. Lorsque le numéro que vous voulez composer s'affiche à l'écran, appuyez sur . Le téléphone compose alors automatiquement le numéro.

VIP (interlocuteur important)

Si vous sauvegardez un nom en le faisant suivre de la touche **«*»**, il sera inscrit comme numéro VIP (interlocuteur important).

Lorsqu'un numéro entrant est un numéro VIP, la sonnerie du combiné fonctionnera (sonnera) peu importe si elle est activée (ON) ou non (OFF).

L'ajout de noms et de numéros dans le bottin

1. Commencez par mettre le téléphone en mode d'attente, puis ajoutez le nouveau numéro que vous voulez sauvegarder en utilisant le clavier de numérotation. Entrez le numéro de téléphone, qui peut compter jusqu'à 23 chiffres.
2. Appuyez sur la touche **«MEMO»** et l'écran à cristaux liquides affichera NAME (nom).
3. Entrez le nom (maximum de 11 caractères) en utilisant les touches de **«2 à 9»** sur le clavier de numérotation.
 - Appuyez une fois sur la touche 2 pour obtenir un A, deux fois pour un B et trois fois pour un C.
 - Appuyez sur la touche **«1»** pour insérer un espace dans le nom.
 - Appuyez sur la touche **«F»** pour effacer une erreur.
4. Appuyez sur la touche **«MEMO»** pour confirmer; vous entendrez alors un bip de confirmation.

-Ou-

Sauvegarde dans le bottin des numéros et des noms à partir de l'identificateur de l'appelant

1. Commencez par mettre l'appareil en mode d'attente, puis appuyez sur la touche de flèche ▲ ou ▼ à plusieurs reprises pour trouver dans l'identificateur de l'appelant le numéro que vous voulez ajouter.
2. Si le numéro comporte le nom de l'appelant, appuyez sur la touche «**MEMO**» pour le sauvegarder. Si le numéro ne comporte pas le nom de l'appelant, appuyez sur la touche «**MEMO**», puis entrez le nom.
3. Lorsque vous avez terminé, appuyez de nouveau sur la touche «**MEMO**» pour sauvegarder.

Révision des noms et numéros dans le bottin

1. En mode d'attente, appuyez sur la touche «**MEMO**» et l'écran à cristaux liquides affichera le nombre total d'enregistrements (c.-à-d. : 03 MEMORY).
2. Il y a trois (3) façons de réviser les enregistrements :
 - a. Appuyez sur la touche de flèche ▲ ou ▼ pour réviser les enregistrements.
 - b. Entrez le nom de l'appelant, puis appuyez sur la touche «**MEMO**» pour réviser l'enregistrement correspondant.

Ou –

- c. Entrez le premier caractère du nom de l'appelant, puis appuyez sur la touche «**MEMO**». L'écran à cristaux liquides affiche les enregistrements correspondants. Appuyez sur la touche de flèche ▲ ou ▼ pour obtenir l'enregistrement voulu.

Modification des noms et numéros dans le bottin

1. En mode d'attente, appuyez sur la touche «**MEMO**»; l'écran à cristaux liquides affiche alors le nombre total d'enregistrements.
2. Appuyez ensuite sur la touche de flèche ▲ ou ▼ pour parvenir à l'enregistrement que vous voulez modifier.
3. Appuyez sur la touche «**SEL**» pour activer le mode de modification; le dernier chiffre du numéro clignotera.
4. S'il y a lieu, appuyez sur la touche «**F**» pour supprimer les chiffres inscrits par erreur. Inscrivez le nouveau numéro en utilisant le clavier de numérotation.
5. Appuyez sur la touche «**MEMO**» pour confirmer, et entrez la modification du nom.
6. S'il y a lieu, appuyez sur la touche «**F**» pour supprimer les caractères inscrits par erreur. Entrez le nouveau nom au moyen du clavier de numérotation.
7. Appuyez sur la touche «**MEMO**» pour confirmer; vous entendrez alors un bip de confirmation.

Pour supprimer un seul enregistrement du bottin

1. En mode d'attente, appuyez sur la touche «**MEMO**»; l'écran à cristaux liquides affiche alors le nombre total d'enregistrements.
2. Appuyez ensuite sur la touche de flèche ▲ ou ▼ pour parvenir à l'enregistrement à supprimer.
3. Appuyez sur la touche «**F**» à deux (2) reprises, ce qui effacera l'enregistrement unique ainsi choisi.

Pour supprimer tous les enregistrements du bottin

1. En mode d'attente, appuyez sur la touche «**MEMO**» ; l'écran à cristaux liquides affiche alors le nombre total d'enregistrements.
2. Appuyez sur la touche «**F**» à deux (2) reprises, ce qui effacera tous les enregistrements.

Fonctionnement de l'identificateur de l'appelant

Identificateur de l'appelant (Caller ID)

Lorsque quelqu'un vous appelle, les données reçues concernant l'appelant sont affichées à l'écran à cristaux liquides. Si vous prenez l'appel sur ce téléphone, ces données concernant l'appelant sont alors classées comme un «appel passé». Autrement, les données de l'identificateur de l'appelant seront sauvegardées dans le journal des appels. Toute information concernant un appel qui n'a pas été pris sera classée comme un «nouvel appel».

L'afficheur à **DEL DE NOUVEL APPEL** se mettra alors à clignoter. La rangée du haut affiche la position de l'appel dans l'historique des appels, l'heure et la date de l'appel. La deuxième rangée affiche l'appel entrant. La troisième rangée affiche le nom de l'appelant (11 lettres) ou reste en blanc s'il n'y a pas de données.

Examen de l'écran de l'identificateur de l'appelant

Si de nouveaux appels sont sauvegardés en mémoire, l'icône «**NEW**» s'affiche et clignote. Après que vous avez passé en revue tous les nouveaux appels, l'icône s'éteint.

1. En mode d'attente, appuyez sur la touche de flèche ▲ ou ▼ ; l'écran à cristaux liquides affichera alors le nombre total de numéros enregistrés dans l'identificateur de l'appelant et les nouveaux numéros (**ALL 00 NEW 00**).
2. Appuyez ensuite de nouveau sur la touche de flèche ▲ ou ▼ pour examiner le contenu de l'identificateur de l'appelant. Appuyez sur la flèche vers le ▼ bas pour faire défiler l'information de l'identificateur de l'appelant à partir de l'enregistrement le plus récent. Vous pouvez également appuyer sur la flèche vers le ▲ haut pour faire défiler l'information de l'identificateur de l'appelant à partir de l'enregistrement le plus ancien.
3. L'utilisateur peut appuyer une fois sur la touche «**F**» pour revenir en mode d'attente. Autrement, l'appareil reviendra automatiquement en mode d'attente au bout d'un délai de temporisation de 30 secondes s'il n'y a pas d'intervention.

Composer un numéro à partir de l'identificateur de l'appelant

Pendant que vous êtes en mode d'examen du contenu, appuyez sur la touche «**#**» pour composer en sortie le numéro qui est affiché à l'écran à cristaux liquides.

Pour supprimer tous les numéros de l'identificateur de l'appelant

1. En mode d'attente, appuyez sur la touche de flèche ▲ ou ▼ ; l'écran à cristaux liquides affichera alors le nombre total de numéros enregistrés dans l'identificateur de l'appelant et les nouveaux numéros (**ALL 00 NEW 00**).
2. Appuyez ensuite deux fois sur la touche «**F**» pour supprimer tous les numéros de l'identificateur de l'appelant.

Pour supprimer un seul numéro de l'identificateur de l'appelant

1. En mode d'attente, appuyez sur la touche de flèche ▲ ou ▼ ; l'écran à cristaux liquides affichera alors le nombre total de numéros enregistrés dans l'identificateur de l'appelant et les nouveaux numéros (**ALL 00 NEW 00**).
2. Appuyez ensuite de nouveau sur la touche de flèche ▲ ou ▼ pour parvenir au numéro de l'identificateur de l'appelant que vous voulez supprimer.
3. Appuyez ensuite deux fois sur la touche «F» pour supprimer ce numéro de l'identificateur de l'appelant.

Fonctionnement de l'identificateur de l'appelant en mode messages en attente

Ce produit comporte un identificateur de l'appelant doté d'une fonction de messages en attente, qui fonctionne avec le service offert par votre fournisseur local de services téléphoniques. L'identificateur de l'appelant avec fonction de messages en attente vous permet d'identifier l'appelant avant de répondre au téléphone, même lorsque vous êtes déjà au téléphone avec un autre interlocuteur.

Vous pouvez appuyer sur la touche «F» pour répondre au deuxième appelant. Lorsque l'appel est terminé, vous pouvez appuyer une fois sur cette touche pour reprendre la première conversation.

Système multi-combinés

Vous pouvez accroître la capacité de votre système ClearSounds A50! Votre base peut prendre en charge jusqu'à 2 combinés supplémentaires! Pour commander des combinés supplémentaires (modèle CS-A50E) aux États-Unis, communiquez avec ClearSounds Communications au 800 965-9043 V ou 800 814-5359 TTY. Au Canada, communiquez avec Hall Telecommunications au (519) 822-5420.

Sécurité

Votre appareil ClearSounds A50 utilise un système de sécurité à codage numérique pour empêcher toute utilisation non autorisée de votre ligne téléphonique par un autre téléphone sans fil qui se trouverait à proximité. Le système dispose de son propre signal d'identification généré par des microprocesseurs qui se trouvent dans la base et dans le ou les combinés.

Code de sécurité

Cet appareil ClearSounds A50 est doté d'un code de sécurité interne qui comporte 65 536 combinaisons possibles.

Accès multivoie

Votre appareil ClearSounds A50 vous permet de sélectionner un canal parmi 40 fréquences disponibles pour transmettre les signaux entre la base et le combiné. Si vous constatez du brouillage causé par d'autres téléphones sans fil, passez à un autre canal en appuyant sur la touche «CH» qui se trouve sur le combiné.

Renseignements techniques

Ce téléphone sans fil utilise les radiofréquences pour permettre la mobilité. L'utilisation des radiofréquences avec un téléphone sans fil comporte certaines difficultés. Bien que celles-ci soient normales, voici quelques éléments qui peuvent avoir une incidence sur le fonctionnement de votre système :

Bruit

Les parasites impulsifs de source électrique sont présents dans la plupart des maisons à un moment ou à un autre. L'intensité de ce bruit est maximale durant les orages. Certains types de matériel électrique, comme les gradateurs de lumière, les fluorescents, les moteurs et les ventilateurs génèrent aussi des parasites impulsifs. Étant donné que les radiofréquences sont sensibles à ces parasites, il peut arriver que vous les perceviez dans votre combiné. En règle générale, ces parasites constituent une nuisance négligeable et il ne faut pas en conclure à un défaut de votre système.

Rayon d'action

Étant donné que le système a recours aux fréquences, l'emplacement de la base peut avoir une incidence sur le rayon d'action du système. Essayez divers emplacements dans votre maison ou votre bureau pour déterminer celui qui assure le signal le plus clair dans le combiné.

Brouillage

Des circuits électroniques activent un relais qui assure la connexion entre votre téléphone sans fil et votre ligne téléphonique. Ces circuits électroniques fonctionnent dans le spectre des radiofréquences. Bien que l'appareil dispose de plusieurs circuits de protection pour empêcher les signaux indésirables, ces derniers peuvent, en certaines périodes, pénétrer dans la base. Il se peut que vous entendiez des clics ou que vous perceviez l'activation du relais pendant que vous n'utilisez pas le combiné. Si ce brouillage se produit fréquemment, vous pouvez l'éliminer ou le réduire en déplaçant la base vers un autre emplacement.

À NOTER : Ce téléphone sans fil utilise la radiocommunication entre le combiné et la base et peut ne pas garantir la confidentialité de la communication. D'autres appareils, y compris d'autres téléphones sans fil, peuvent perturber le fonctionnement de ce téléphone sans fil ou causer du brouillage pendant qu'il est en fonction. Les appareils non dotés d'un accès codé sont accessibles à d'autres systèmes de radiocommunication. Les téléphones sans fil ne doivent pas perturber le fonctionnement de tout service radio sous licence.

Signal de sonnerie par vibration facultatif :

La base de votre système ClearSounds A50 est munie d'une prise permettant d'installer un bloc vibreur qui vous avertit lorsque le téléphone sonne. Il suffit de brancher le bloc vibreur dans la prise (reportez-vous à la page 6 - no 6). Lorsque le téléphone sonne, le bloc se met à vibrer à chaque sonnerie.

Pour commander un vibreur ClearSounds (modèle CS-SHK) communiquez avec ClearSounds Communications au 800 965-9043 V ou au 800 814-5359 TTY.

Avertissement : Pour des raisons de sécurité et de bon fonctionnement, votre téléphone A50 ne peut être garanti qu'à condition qu'il soit utilisé avec notre vibreur ClearSounds, modèle CS-SHK.

Maintenance et entretien

Le téléphone ClearSounds A50 est conçu pour vous assurer un service fiable pendant des années. Pour en tirer un rendement maximal, suivez ces quelques conseils sur l'entretien de l'appareil :

Consignes générales de sécurité

1. Évitez de le laisser tomber par terre ou de le cogner.
2. Époussetez l'appareil régulièrement. Débranchez votre téléphone et essuyez-le au moyen d'un linge doux et légèrement humide pour en retirer toute saleté. Pour éviter de l'endommager, NE JAMAIS utiliser d'abrasif ni de solvant fort pour nettoyer quelque pièce que ce soit de l'appareil.
3. Évitez d'exposer directement l'appareil aux rayons du soleil.
4. Évitez de placer le téléphone dans des conditions d'humidité extrême.
5. Évitez les risques d'électrocution en tenant l'appareil éloigné de l'eau (c.-à-d. salle de bain, évier de cuisine, piscine, etc.)

Consignes de sécurité au sujet des piles

Pour réduire les risques d'incendie ou de blessure, veuillez lire et suivre attentivement les instructions suivantes

1. N'utilisez que le type et le format de pile suivants : 3 piles AAA NiMH rechargeables
2. Ne jetez pas les piles au feu. Elles pourraient exploser. Vérifiez auprès des autorités locales s'il existe des directives de mise au rebut des piles.
3. Évitez d'éventrer ou de perforer les piles. L'électrolyte qui s'en échapperait est corrosif et comporte des risques de blessures aux yeux ou à la peau. Il peut s'avérer toxique s'il est ingéré.
4. Prenez soin de bien manipuler les piles pour éviter qu'elles ne causent un court-circuit en entrant en contact avec des matériaux conducteurs, comme une bague, un bracelet ou des clés. Les piles ou le matériau conducteur peuvent alors surchauffer et provoquer des brûlures.
5. Lorsque vous chargez les piles fournies avec l'appareil ou identifiées comme compatibles avec ce produit, respectez soigneusement les instructions et les contraintes précisées dans le présent manuel.
6. Respectez la bonne orientation de polarité entre les piles et le chargeur.

Fiche technique

Gain maximum :

40 dB en large bande (de 300 à 3400 Hz)

+/- 10 dB supplémentaires max. en basses fréquences (Graves 300 Hz)

+/- 10 dB supplémentaires en hautes fréquences (Aigus 3400 Hz)

Gain de la sonnerie :

Base : Off, 85 dB, 90 dB

Combiné : 80 dB

Dimensions :

Format du combiné : 15 cm x 6 cm x 2,5 cm (6 po X 2,25 po X 1 po)

Format de la base : 14 cm x 10 cm x 6,4 cm (5,5 po X 4 po X 2,5 po)

Poids : 11,2 onces avec piles

Alimentation :

12 V c.a. 60 Hz 9 W / 12 V c.d. 500mA

Piles : (3) piles AAA NiMH (comprises)

Guide de dépannage

Si vous éprouvez des difficultés avec votre appareil ClearSounds A50, veuillez essayer les suggestions suivantes avant de téléphoner pour obtenir de l'aide.

Pour joindre le Service à la clientèle, composez le 1 800 956-9043 V ou 1 888-814-5359 TTY. Veuillez conserver votre coupon de caisse comme preuve d'achat.

1. *Si le téléphone ne fonctionne pas du tout, vérifiez d'abord les éléments suivants :*

- Réglez les commandes de volume.
- Assurez-vous que l'adaptateur de c.a. est branché dans une prise murale qui n'est pas commandée par un interrupteur mural.
- Assurez-vous que l'adaptateur de c.a. est bien branché dans la base et dans la prise de c.a.
- Assurez-vous que le cordon téléphonique modulaire est fermement branché dans la base et dans la prise modulaire.
- Si le combiné n'émet pas de bip quand vous appuyez sur  , il se peut que la pile ait besoin d'être chargée.
- Assurez-vous que les piles sont installées correctement.
- Assurez-vous que les piles ont été chargées pendant 24 heures avant d'être utilisées pour la première fois.
- Assurez-vous que vous vous trouvez à l'intérieur du rayon d'action de la base.
- Assurez-vous que le combiné est décroché.
- Réinitialisez le code de sécurité en plaçant le combiné sur la base pendant 5 à 10 secondes.

Si les suggestions qui précèdent ne vous ont pas permis de résoudre le problème, essayez de réinitialiser le combiné et la base :

1. Débranchez l'alimentation de la base
2. Retirez les piles du combiné
3. Attendez quelques minutes
4. Branchez l'alimentation de la base
5. Insérez les piles dans le combiné
6. Placez le combiné sur la base pour que s'effectue la réinitialisation

2. *Si vous entendez deux bips lorsque vous tentez d'utiliser le combiné :*

- Il se peut que vous soyez hors de portée. Rapprochez-vous de la base et essayez de nouveau.
- Si le fait de vous rapprocher de la base n'a pas résolu le problème, essayez de réinitialiser la base et le combiné suivant les consignes ci-dessus.

3. Si le téléphone ne sonne pas lorsque vous recevez un appel :

- Assurez-vous que la sonnerie du combiné est activée (ON).
- Assurez-vous que le cordon téléphonique modulaire est fermement branché dans la base et dans la prise de téléphone.
- Assurez-vous que l'adaptateur de c.a. est bien branché dans une prise murale qui n'est pas commandée par un interrupteur mural.
- Il se peut que vous soyez trop éloigné de la base; rapprochez-vous.
- Il se peut que vous ayez un trop grand nombre de postes reliés à la ligne téléphonique pour qu'ils puissent tous sonner. Essayez d'en débrancher quelques-uns.

4. Si vous entendez du bruit ou des parasites lorsque vous utilisez le téléphone :

- Il se peut que vous soyez hors de portée. Rapprochez-vous de la base.
- Enfoncez puis relâchez la touche «CH pour passer à un autre canal parmi les 40 canaux disponibles.
- Si vous branchez des appareils électroménagers sur le même circuit que la base, il peut arriver que cela cause du brouillage. Essayez de brancher l'appareil électroménager ou la base dans une autre prise de courant.
- Si vous utilisez le combiné près d'appareils électroménagers (four à micro-ondes, ordinateurs, téléviseurs, chaîne stéréo, appareils vidéo, console de jeux et télécopieur), cela peut parfois causer du brouillage. Éloignez-vous des appareils lorsque vous utilisez le combiné.
- Essayez de déplacer la base vers un autre emplacement.
- Si les touches ne fonctionnent pas, essayez de placer le combiné sur la base pendant au moins 15 secondes.
- Assurez-vous que la pile du combiné est chargée à pleine capacité.

5. Si le téléphone ne garde pas sa charge :

- Assurez-vous que les contacts de recharge sur le combiné et sur la base sont exempts de poussière ou de saleté. Nettoyez les contacts à l'aide d'un linge doux.
- Assurez-vous que l'indicateur de CHARGE À DEL de la base s'allume lorsque vous placez le combiné sur son support.
- S'il y a lieu, remplacez la pile du combiné (reportez-vous à la page 11 - Pour charger les piles du combiné).

6. Si vous entendez d'autres appels pendant que vous utilisez votre téléphone :

- Appuyez sur la touche «CH» pour passer à un autre canal.
- Déconnectez la base de la prise de téléphone et branchez un simple téléphone à fil dans cette même prise. Si vous entendez encore des appels de tiers, le problème provient probablement de votre câblage ou de vos services locaux. Communiquez avec un représentant de votre compagnie de téléphone.

7. Si vous perdez un appel après avoir changé de canal :

- Vous étiez probablement presque hors de portée. Rapprochez-vous de la base avant de changer de canal. Avant de faire un autre appel, placez le combiné sur la base pendant au moins 15 secondes.

8. Si l'indicateur de décharge des piles LOW BATTERY s'affiche à l'écran :

- La pile a besoin d'être rechargée.

Déclaration de conformité FCC

LES RENSEIGNEMENTS FOURNIS À L'UTILISATEUR CONCERNANT SES DROITS ET OBLIGATIONS ET CEUX DE LA COMPAGNIE DE TÉLÉPHONE SONT ÉNONCÉS CI-DESSOUS.

- a) Cet appareil est conforme à la section 68 de la réglementation FCC ainsi qu'aux normes adoptées par l'ACTA. En dessous de l'appareil se trouve une étiquette qui présente, entre autres renseignements, l'identificateur du produit sous la forme US:AAAEQ##TXXXX. Ce numéro doit être fourni sur demande à la compagnie de téléphone.
- b) Tous les codes USOC de certification applicables aux connecteurs de ce matériel sont fournis (c.-à-d. RJ11C) dans l'emballage avec chacune des pièces d'équipement terminal approuvé.
- c) La fiche et le jack servant à connecter cet appareil au câblage résidant et au réseau téléphonique doivent être conformes aux dispositions de la section 68 de la réglementation FCC applicable et aux normes adoptées par l'ACTA. Ce produit comporte un cordon téléphonique et une prise modulaire conformes. Il est conçu pour être connecté à un jack modulaire compatible qui soit également conforme. Pour en savoir plus, reportez-vous aux directives d'installation.
- d) On utilise l'indice d'équivalence de sonnerie (REN) pour déterminer le nombre d'appareils qui peuvent être connectés à la ligne téléphonique. Si la somme des indices REN dépasse la limite prévue sur la ligne téléphonique, les appareils risquent de ne pas sonner en réponse à un appel entrant. Dans la plupart des régions, la somme des indices REN ne doit pas être supérieure à cinq (5,00). Pour connaître précisément le nombre d'appareils qui peuvent être connectés à une ligne, conformément à la somme des indices REN, communiquez avec votre compagnie de téléphone locale. [Dans le cas de produits approuvés après le 23 juillet 2001, l'indice REN fait partie de l'identificateur du produit sous la forme US:AAAEQ##TXXXX. Les chiffres représentés par ## sont l'indice REN sans le point décimal (par ex., 03 est un indice REN de 0.3). Dans le cas des produits antérieurs, l'indice REN est indiqué séparément sur l'étiquette.]
- e) Si ce produit cause des dommages au réseau téléphonique, la compagnie de téléphone vous avisera d'avance qu'elle peut exiger l'interruption temporaire du service. Cependant, si cet avis préalable s'avère impossible, la compagnie de téléphone avisera l'abonné le plus tôt possible. Par ailleurs, vous serez avisé de vos droits de porter plainte auprès de la FCC si vous le jugez nécessaire.
- f) La compagnie de téléphone peut modifier ses installations, son matériel, son fonctionnement ou ses procédés, ce qui peut avoir une incidence sur le fonctionnement de votre équipement. Le cas échéant, la compagnie de téléphone vous transmettra un avis préalable afin que vous puissiez apporter les modifications nécessaires au maintien du service sans interruption.
- g) Si vous éprouvez des problèmes avec votre appareil, veuillez communiquer avec : ClearSounds Communications Att. : Repair Center, 8160 S Madison St - Burr Ridge, IL 60527, 800 965-9043 V/800 814-5359 TTY; no de téléc. : 888 654-9219; courriel : repairs@clearsounds.com pour renseignements sur la réparation ou la garantie. Si l'équipement cause des dommages au réseau téléphonique, la compagnie de téléphone est en droit de vous demander de le débrancher jusqu'à ce que le problème soit résolu.
- h) Veuillez suivre les directives si vous devez réparer l'appareil (par ex. la section sur le remplacement des piles); sinon, évitez de modifier ou de réparer quelque pièce que ce

soit de l'appareil sauf suivant la procédure spécifiée.

- i) La connexion à un service de ligne partagée est assujettie aux tarifs établis dans chaque région. Pour en savoir plus sur le sujet, communiquez avec les autorités responsables des services d'utilité publique dans votre région.
- j) **À NOTER** : Si votre résidence est dotée d'un système d'alarme à câblage spécial relié à la ligne téléphonique, assurez-vous que l'installation du téléphone ClearSounds ne neutralise pas votre dispositif d'alarme. Si vous avez des questions à ce sujet, consultez votre compagnie de téléphone ou un installateur qualifié.
- k) Cet équipement est compatible avec les prothèses auditives.

MISE EN GARDE : Toute modification apportée à l'appareil et non explicitement approuvée par la partie responsable de la conformité peut compromettre le droit de l'utilisateur d'exploiter l'appareil.

REMARQUE : Cet appareil a été testé et jugé conforme aux restrictions imposées aux périphériques numériques de classe B, en vertu de la section 15 de la réglementation FCC. Ces restrictions sont conçues pour assurer une protection raisonnable contre les interférences nuisibles dans une installation résidentielle. Cet équipement génère, utilise et peut émettre des radiofréquences et, s'il n'est pas installé et utilisé conformément au manuel d'instructions, il risque de causer des interférences nuisibles aux communications radio. Toutefois, rien ne garantit que le brouillage ne se produira pas dans une installation donnée. Si l'équipement cause effectivement une interférence nuisible à la réception radio ou télévisuelle, ce qui peut être déterminé en allumant et en éteignant successivement ledit équipement, il est recommandé à l'utilisateur de tenter de corriger la situation d'interférence en prenant une ou plusieurs des mesures suivantes :

- **Réorientez ou déplacez l'antenne réceptrice.**
- **Augmentez la distance entre l'équipement et le récepteur.**
- **Connectez l'équipement dans une prise qui se trouve sur un circuit différent de celui auquel le récepteur est connecté.**
- **Pour obtenir de l'assistance, adressez-vous au concessionnaire ou à un technicien spécialisé dans les téléviseurs.**

Ce produit respecte les spécifications techniques d'Industrie Canada.

Le numéro d'équivalence de sonnerie (REN) indique le nombre maximum de terminaux que l'on peut brancher à une interface téléphonique. Le raccordement à une interface peut consister en une combinaison quelconque d'appareils dans la mesure où la somme des numéros d'équivalence de sonnerie (REN) de tous les appareils ne dépasse pas cinq.

Si vous avez des difficultés avec cet appareil, veuillez contacter: **Le centre de service canadien**: ClearSounds Canada, 1861 Welch Street, Suite 110, North Vancouver BC. V7P 1B7. Canada. Tel: 800-965-9043 Fax: 888-654-9219. **Le centre de service aux É.-U.** est ClearSounds Communications - 8160 S Madison St - Burr Ridge, IL 60527-5854 USA No de tél. : 800 965-9043 V ou 800 814-5359 TTY No de téléc. : 888 654-9219 courriel : info@clearsounds.com; Personne ressource: Service à la clientèle pour renseignements sur la réparation ou la garantie. Si l'équipement cause des dommages au réseau téléphonique, la compagnie de téléphone est en droit de vous demander de le débrancher jusqu'à ce que le problème soit résolu.

Garantie et service

ClearSounds Communications^{MC} garantit que le combiné ClearSounds A50 est et sera exempt de toute défectuosité de matériel ou de main-d'oeuvre pendant une période de deux ans suivant la date d'achat. Si vous éprouvez un problème, communiquez avec notre service à la clientèle ou consultez notre site Web à l'adresse www.clearsounds.com.

Assurez-vous de conserver votre coupon de caisse comme preuve de la date d'achat au cas où vous auriez besoin de recourir au service de la garantie.

Pendant une période de deux ans suivant la date d'achat, ClearSounds Communications^{MC} s'engage à réparer ou à remplacer (à sa discrétion) sans frais votre combiné ClearSounds A50, si l'on constate qu'il présente une défectuosité matérielle ou de main-d'oeuvre. Si nous choisissons de remplacer votre téléphone, nous pourrions lui substituer un produit neuf ou remis à neuf de conception identique ou similaire. La réparation ou le remplacement sera garanti pour une période de 90 jours ou pour la durée résiduelle de la garantie, selon celle de ces deux périodes qui est la plus longue.

La garantie ne couvre pas les accidents, la négligence ou la casse de l'une ou l'autre des pièces. Cela comprend les dommages liés au transport, le défaut de se conformer aux directives, l'utilisation abusive, les incendies, les inondations, l'utilisation d'accessoires incompatibles, les catastrophes naturelles ou la défaillance du service téléphonique de votre fournisseur. Le produit ne doit pas être bricolé ni démonté par quiconque sauf par un représentant autorisé de ClearSounds Communications^{MC}. Le fait de bricoler l'appareil entraînera l'annulation de toute garantie écrite ou implicite.

ClearSounds Communications^{MC} n'assume aucune responsabilité quant à la perte de temps, aux inconvénients, à la perte d'usage de votre appareil ClearSounds A50, aux dommages à la propriété causés par votre appareil ClearSounds A50 ni à tout autre dommage indirect ou consécutif.

Le service de garantie n'est offert qu'aux détenteurs d'une preuve d'achat.

IMPORTANT : VOTRE COUPON DE CAISSE FAIT PARTIE INTÉGRANTE DE VOTRE GARANTIE ET DOIT DONC ÊTRE CONSERVÉ ET PRÉSENTÉ LORS D'UNE RÉCLAMATION AU TITRE DE LA GARANTIE.

Les frais d'expédition doivent être payés d'avance et l'emballage du produit doit être adapté au transport.

ClearSounds Communications
Attn: Repair Center
8160 S Madison St
Burr Ridge, IL 60527



ClearSounds®
Hear how good life can be

Pour obtenir de l'assistance et du soutien pour le produit, veuillez consulter notre site Web à l'adresse

www.clearsounds.com

courriel : info@clearsounds.com

Téléphone : 800 965-9043

TTY : 888 814-5359

Ou télécopieur : 888 654-9219

UG_A50_French_CS_02



ClearSounds®
Hear how good life can be

A50

Sistema telefónico ampliable, inalámbrico y con amplificación



Guía de instalación y manual de uso

Felicitaciones por la compra del sistema telefónico ampliable, inalámbrico y con amplificación más extraordinario del mundo.

v507

Gracias por elegir el sistema telefónico ampliable, inalámbrico y con amplificación A50 de ClearSounds Communications. Este manual le permitirá instalar el teléfono y conocer su funcionamiento básico.

El teléfono A50 de ClearSounds ha sido diseñado especialmente para satisfacer sus necesidades, porque incorpora un conjunto de funciones prácticas con simplicidad y estilo. **El teléfono con amplificación A50 de ClearSounds es realmente el más extraordinario del mundo.**

Esta guía de uso le indica cómo configurar y comenzar a utilizar el teléfono A50. Antes de usar el teléfono, lea estas instrucciones detenidamente.

Conserve este manual para futuras consultas.

Guarde la factura, ya que ésta es el comprobante de compra que le permitirá hacer uso de la garantía de servicio.

En nuestro sitio web www.clearsounds.com usted podrá:

- **Registrar su producto**
¡Es muy fácil! Haga clic en la lengüeta Registro de garantía, llene el formulario y haga clic en “enviar”. Así de sencillo
- **Descargar manuales complementarios y consejos para la identificación y resolución de problemas**

(En la contratapa encontrará información detallada sobre la garantía de servicio.)

Si necesita ayuda, contamos con una línea directa de soluciones para clientes a la que se tiene acceso marcando el 877-784-1690.

Índice

CONDICIONES DE USO	Página 5
CARACTERÍSTICAS Y FUNCIONES	
Base del aparato vista desde arriba y abajo	Página 6
Vista frontal del auricular	Páginas 6-7
Vistas laterales izquierda y derecha y vista posterior del auricular	Página 8
Descripción de la información presentada por la pantalla de cristal líquido	Páginas 8-9
CÓMO EMPEZAR	
Lista de componentes	Página 9
Instalación de la base del teléfono	
Instalación del cable telefónico con conectores enchufables y el adaptador de CA	Páginas 9-10
Instalación del auricular	
Instalación de las baterías	Página 11
Carga de las baterías del auricular	Página 11
Baterías bajas	Página 11
Duración de las baterías	Página 12
Instalación del gancho de sujeción en el cinturón	Página 12
CONFIGURACIÓN DE FUNCIONES	
Auricular	
Registro del auricular	Página 12
Configuración del código de área	Página 13
Configuración del contraste de la pantalla de cristal	Página 13
Configuración del timbrado	Página 13
Configuración de la fecha y la hora	Páginas 13-14
Modo de amplificación automática/bloqueo de reposición de volumen	Páginas 14-15
Configuración del vibrador del	Página 15
FUNCIONAMIENTO DEL TELÉFONO	
Información básica	
Compatibilidad con prótesis auditivas	Página 15
Frecuencia de 900 MHz	Página 15
Radio de alcance	Páginas 15-16
Funcionamiento por canales	Página 16
Funcionamiento de la amplificación	
Regulación de volumen	Página 16
Regulación de tono	Página 16

Índice

Funcionamiento básico	
Contestación de llamada	Página 17
Ejecución de llamada	Página 17
Función de discado previo	Página 17
Función de rediscado del último número	Página 17
Función de transferencia instantánea	Página 17
Función de pausa para discado	Página 18
Función de transferencia de línea	Página 18
Función de búsqueda/localización del auricular	Página 18
Función de conexión de audífonos	Páginas 18-19
Funcionamiento del directorio telefónico	
Discado desde el directorio telefónico	Página 19
VIP (de una persona importante)	Página 19
Inclusión de número y nombre nuevo	Página 19
Guardar número registrado por el identificador de llamadas	Página 20
Revisión de números y nombres	Página 20
Modificación de números y nombres	Página 20
Borrado de número(s)	
Borrado de un solo registro de llamada	Página 20
Borrado de todos los registros de llamada	Página 21
Funcionamiento del identificador de llamadas	
Revisión de la pantalla del identificador de llamadas	Página 21
Indicador de llamadas nuevas y mensaje en espera	Página 21
Borrado de registros de llamada del identificador de llamadas	
Borrado de todos los registros de llamada	Página 21
Borrado de un solo registro de llamada	Página 22
Uso del identificador de llamadas con llamadas en espera	Página 22
AURICULAR(ES) ADICIONAL(ES)	Página 22
SEGURIDAD	Página 22
INFORMACIÓN TÉCNICA	Página 23
MANTENIMIENTO Y CUIDADO	Página 24
ESPECIFICACIONES	Páginas 24-25
GUÍA DE IDENTIFICACIÓN Y RESOLUCIÓN DE PROBLEMAS	Páginas 25-26
CUMPLIMIENTO DEL REGLAMENTO DE LA FCC	
(AUTORIDAD FEDERAL DE COMUNICACIONES DE EE.UU.)	Páginas 27-28
GARANTÍA Y SERVICIO TÉCNICO	Página 29

Condiciones de uso

Medidas de seguridad importantes

Lea y entienda el contenido de esta guía de instalación y manual de uso. Al utilizar el aparato telefónico, siempre tome las precauciones de seguridad mínimas, como las que se indican a continuación, para reducir el riesgo de incendio, descargas eléctricas y lesiones personales.

ADVERTENCIA: Observe todas las advertencias e instrucciones rotuladas en el teléfono.

ADVERTENCIA: El teléfono A50 de ClearSounds puede amplificar el volumen de la señal de sonido. Es importante que todos los posibles usuarios conozcan cómo manejar este aparato correctamente. Se recomienda poner el volumen del teléfono en el nivel mínimo (Low) mientras el aparato no esté en uso y advertir a los demás usuarios que un nivel inadecuado de volumen podría provocar lesiones auditivas.

ADVERTENCIA: Para evitar posibles descargas eléctricas, no utilice este aparato cerca de agua (por ejemplo, en las proximidades de una tina o lavabo de baño, lavadero de cocina o tina de lavar ropa, en un sótano con humedad o cerca de una piscina) al bañarse en tina o ducha o cuando tenga el cuerpo mojado. Si el teléfono cae dentro del agua, no trate de recuperarlo mientras no haya desconectado el cable de la línea de la roseta telefónica. No vuelva a conectar el teléfono mientras no haya secado por completo.

ADVERTENCIA: No utilice el teléfono durante tormentas eléctricas, pues existe la posibilidad de que algún rayo o relámpago provoque una descarga eléctrica. Si hay tormenta eléctrica en la zona donde usted se encuentra, entonces existe la probabilidad de que se produzca una descarga eléctrica.

ADVERTENCIA: No utilice el teléfono si sospecha que hay un escape de gas en el área donde usted se encuentra. Los contactos eléctricos del teléfono podrían generar una chispa que, a su vez, podría hacer arder alguna concentración fuerte del gas de escape.

ADVERTENCIA: Antes de proceder a la limpieza del teléfono, desconéctelo del tomacorriente de pared. No aplique al teléfono limpiadores líquidos o en aerosol. Límpielo con un trapo húmedo.

ADVERTENCIA: Jamás coloque ningún teléfono cerca de un aparato de calefacción descubierto o una rejilla de calefacción.

ADVERTENCIA: Ocasionalmente los cables eléctricos quedan sometidos a sobrecargas de tensión repentinas, por lo que se recomienda utilizar un estabilizador de tensión (protector de picos) con los aparatos eléctricos que se enchufan en un tomacorriente. El estabilizador de tensión impedirá que las sobrecargas eléctricas dañen el teléfono. Los estabilizadores de tensión son dispositivos sencillos que pueden conseguirse en cualquier ferretería de la localidad.

ADVERTENCIA: No sobrecargue el tomacorriente de pared o los cables de extensión, pues ello aumenta las probabilidades de una descarga eléctrica.

ADVERTENCIA: Jamás introduzca objetos por las ranuras del teléfono, ya que podrían entrar en contacto con puntos de tensión peligrosos o hacer cortocircuito en partes, creando el riesgo de incendio o descarga eléctrica.

GUARDE ESTAS INSTRUCCIONES

Características y funciones

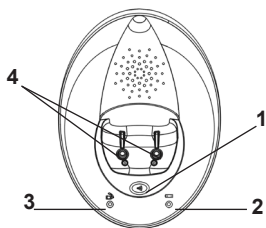

Vista desde arriba

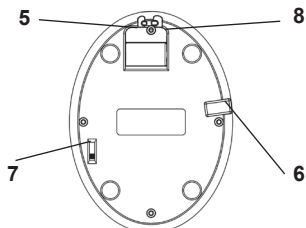

Vista desde abajo



Figura 1: Ubicación de los dispositivos de regulación de la base

1. **Botón con icono de buscador (BUSCAR):** Oprímalo para ubicar el auricular. El auricular timbrará por cerca de 25 segundos y cancelará automáticamente la función de búsqueda.
2. **Luz indicadora de carga:** Se enciende cuando se coloca el auricular en la base para que se cargue. (VERDE)
3. **Luz indicadora de teléfono en uso:** Se enciende cuando el auricular está en el modo de CONVERSACIÓN. (ROJA)
4. **Terminales/contactos de carga:** Cargan las baterías internas del auricular. Mantenga el nivel óptimo de funcionamiento limpiando periódicamente el aparato sólo con un trapo húmedo.
5. **Terminal hembra para línea telefónica:** Para conexión con la roseta telefónica.
6. **Enchufe del vibrador:** Para conexión del vibrador opcional.
7. **Selector del volumen de timbrado:** Para programar el timbrado de la base en los niveles HI/MED/LO/OFF (alto/intermedio/bajo/desactivado).
8. **Conexión enchufable del adaptador:** Para conectar el adaptador de CA a la base.

Vista frontal de los dispositivos de regulación del auricular

1. **Indicador visual de timbrado:** Luz intermitente intensa que se enciende con cada timbrado del teléfono.
2. **Botón F (TRANSFERIR/BORRAR):** Oprímalo para responder una llamada en espera, si se cuenta con este servicio, o para cancelar una acción/entrada de dato o para borrar una llamada guardada en el identificador de llamadas.
3. **Botón MEMO (PROGRAMACIÓN):** Oprímalo para guardar números en la memoria o discar un número guardado.
4. **Pantalla de cristal líquido:** Muestra la actividad y la configuración del auricular. La función del identificador de llamadas es opcional.
5. **Botón R/P (REDISCADO/PAUSA):** Sirve para rediscar el último número marcado e introducir pausas. Oprímalo para volver a discar el último número que haya marcado (en la página 18 se indica el procedimiento) o para introducir una pausa en el discado (en la página 18 se indica el procedimiento).

Características y funciones

- Teclas con iluminación:** El teclado se mantiene iluminado por 15 segundos tras retirarse el auricular de la base. Para reactivar esta función estando el teléfono en modo de espera, oprima el botón  o el botón "MEMO". Para activarla mientras el teléfono está en uso, oprima cualquier tecla.
- Clavijas de carga:** Permiten iniciar el circuito.
- Terminal hembra de 2,5 mm para audífonos:** Conecte aquí los audífonos para usar el aparato en modo de manos libres.
- Botón de flecha DESCENDENTE:** Oprímalo para seleccionar opciones o desplazarse por el menú.
-  (TALK o HABLAR):** Opima este botón para responder, hacer o terminar una llamada.



Figura 2: Vista frontal de ubicación de los dispositivos de regulación del auricular

- Botón de flecha ASCENDENTE:** Oprímalo para seleccionar opciones o desplazarse por el menú.
- Botón CH (canal/registro):** Oprímalo para cambiar de canal si se percibe interferencia.
- Botón SEL (SELECTION/CONFIRMATION):** Oprímalo para confirmar una acción o alguna opción seleccionada en la pantalla.
- Indicador de AMPLIFICACIÓN ACTIVADA:** Se enciende (luz roja continua) cuando se activa el modo de AMPLIFICACIÓN.

Características y funciones

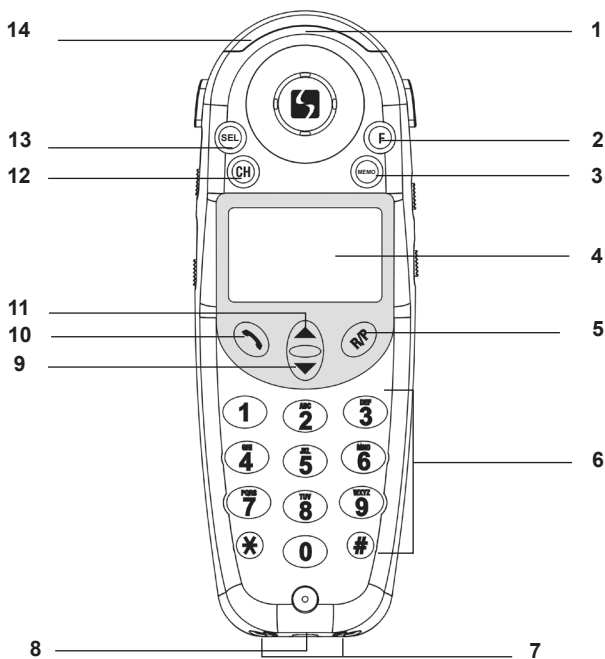
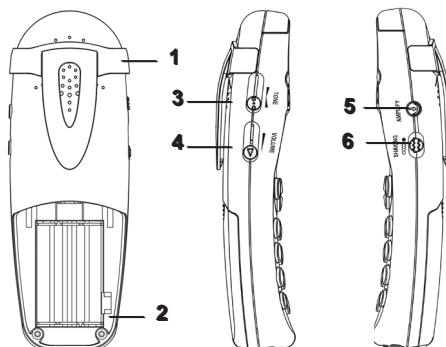

Vista de la parte posterior Vista lateral izquierda Vista lateral derecha
Figura 3: Ubicación de los dispositivos de regulación posteriores y laterales del auricular

1. **Gancho de sujeción al cinturón:** Para llevar el auricular a la cintura.
2. **Selector de amplificación automática:** Sirve para restablecer AUTOMÁTICAMENTE la última configuración de volumen cada vez que se utiliza el auricular sin necesidad de oprimir el botón “AMPLIFICADOR”.
3. **Regulación de tono del auricular:** Sirve para regular el nivel de tono de frecuencia vocal en el auricular de manera que cada palabra sea claramente comprensible.
4. **Regulación del volumen del auricular:** Sirve para poner el volumen del auricular en el nivel de audición deseado.
5. **Botón amplificador:** ACTIVA/DESACTIVA la amplificación adicional del auricular.
6. **Selector del vibrador:** ACTIVA/DESACTIVA el vibrador del auricular que funciona como indicador de timbrado.

Descripción de la información presentada por la pantalla de cristal líquido

El teléfono A50 de ClearSounds posee una pantalla en la que aparecen diferentes iconos de ayuda para el uso del teléfono.

00:47 01/01

HS-1

Figura 4: Pantalla del identificador de llamadas – En modo de espera

Indicador de BATERÍAS: Si las baterías están bajas, el icono de batería baja aparecerá en la pantalla.

Mensaje END OF LIST (FIN DE LA LISTA): Este mensaje aparecerá cuando al utilizarse los botones de flecha ▲ o ▼ se llegue a la primera (o a la última) línea del directorio telefónico o del identificador de llamadas.

Características y funciones

Mensaje ERROR (ERROR): Indica que el identificador de llamadas no puede identificar el nombre o el número de quien llama. La aparición del mensaje **ERROR** en la pantalla no indica que el teléfono está fallando.

En modo de ESPERA: Cuando el teléfono se encuentra en este modo, la pantalla mostrará el número del auricular, la fecha y la hora en tiempo real (*vea la figura 4*).

Indicador de teléfono EN USO: Cuando el teléfono esté siendo usado, la pantalla mostrará la palabra **TALK (HABLAR)** y la hora de la llamada.

Indicación de MENSAJE EN ESPERA: Si la compañía telefónica le suministra el servicio de correo de voz y alguien deja un mensaje grabado, la palabra "**MESSAGE**" (**mensaje**) aparecerá en forma intermitente. Puede borrarla oprimiendo el botón "F" dos veces.

NOTA: Para tener correo de voz, hay que suscribirse a la compañía telefónica que le suministra la línea.

Llamada NUEVA: Si la memoria ha almacenado llamadas nuevas, la palabra **NEW (nueva)** aparecerá en forma intermitente. Una vez revisadas todas las llamadas nuevas, la palabra desaparecerá.

Mensaje OUT OF AREA (FUERA DE ÁREA): Este mensaje aparecerá cuando la persona que llama se encuentra en un área donde la compañía telefónica no ofrece servicios de identificación de llamadas o desde donde no pueda transmitir al área de recepción de la llamada el nombre y el número usando la red de larga distancia.

Mensaje PRIVATE (privado): Si quien hace la llamada ha bloqueado la transmisión de su número, la palabra **PRIVATE (privado)** aparecerá en la pantalla.

Icono RPT (repetida): Aparecerá si la llamada entrante ha sido recibida más de una vez. La memoria graba sólo la información correspondiente a la última de estas llamadas

Cómo empezar

Lista de componentes

Retire el teléfono inalámbrico de su caja con sumo cuidado. Asegúrese de que los componentes que acompañan el aparato estén completos. La caja debe contener UNA BASE PARA EL TELÉFONO, UN AURICULAR, UN GANCHO DE SUJECCIÓN AL CINTURÓN, UN CABLE TELEFÓNICO DE 6 pies (1,80 m) DE LONGITUD CON CONECTORES ENCHUFABLES, UN ADAPTADOR DE CA, TRES (3) BATERÍAS AAA RECARGABLES DE NiMh (HIDRURO DE METAL DE NÍQUEL) Y EL MANUAL DE USO

Instalación de la base del teléfono

Escoja un punto de instalación próximo a un tomacorriente y a una terminal de teléfono. Este teléfono requiere una roseta telefónica (RJ11C) y un tomacorriente de pared estándar con salida de 120V de CA. Coloque el teléfono sobre una superficie plana. El aparato puede sufrir daños de consideración si éste cae.

NOTA: Instale la base lejos de aparatos electrónicos como computadoras personales, televisores u hornos microondas. No exponga la base a un ambiente con temperaturas extremas, polvo o humedad.

Instalación del cable telefónico con conectores enchufables y el adaptador de CA

Esta sección contiene una guía de referencia sobre la instalación básica del teléfono inalámbrico.

1. Enchufe un extremo del cable telefónico que viene con el aparato en la terminal hembra ubicada en la parte de abajo de la base (vea la figura 5).
2. Enchufe el otro extremo del cable telefónico en la roseta telefónica de pared.
3. Enchufe un extremo del adaptador de CA que viene con el aparato en la terminal hembra (12V CD 500mA) ubicada en la parte de abajo de la base del teléfono. Enchufe el otro extremo del adaptador en un tomacorriente estándar con salida de 120V de CA. Verifique que el adaptador de CA esté bien enchufado en la base del aparato.
4. **NOTA:** Coloque el auricular en la base tras instalar las baterías de acuerdo con las instrucciones que aparecen más adelante.



Figura 5: Conexión del cable telefónico y el adaptador de CA

PRECAUCIÓN: Conecte siempre el adaptador de CA en el teléfono antes de enchufarlo en el tomacorriente. Para desconectar el teléfono, desenchufe el adaptador de CA del tomacorriente antes de desconectarlo de la base del aparato.

Instalación del auricular

El teléfono A50 de ClearSounds funciona con 3 baterías recargables de NiMH (hidruro de metal de níquel) de tamaño AAA que vienen con el aparato. Las baterías se cargan automáticamente cada vez que se coloca el auricular en la base.

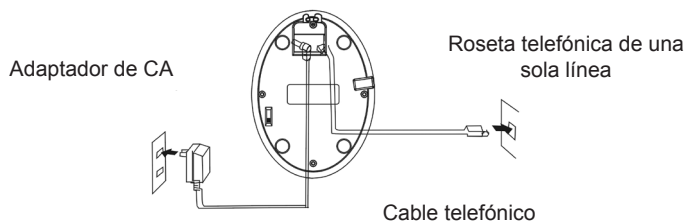
IMPORTANTE Sólo utilice baterías recargables tamaño AAA. ¡NO UTILICE BATERÍAS CONVENCIONALES ALCALINAS O DE CARBONO!

Instalación de las baterías

Las baterías del auricular DEBEN encontrarse instaladas en éste al iniciarse la primera carga del teléfono.





Figura 6: Instalación de las baterías

1. Retire la tapa del compartimento de las baterías deslizándola hacia abajo.
2. Coloque baterías nuevas. Asegúrese de que las baterías coincidan con el dibujo (de polaridad) impreso en el fondo del compartimento (vea la figura 6).
3. **NOTA:** Antes de volver a tapar el compartimento de las baterías, seleccione, si lo desea, el MODO DE AMPLIFICACIÓN AUTOMÁTICA (en la página 1 se indica cómo configurar este modo).
4. Cierre el compartimento de las baterías deslizando la tapa hacia arriba, hasta que encaje firmemente en su lugar.

Carga de las baterías del auricular

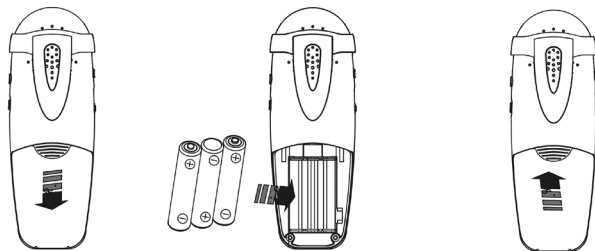
1. Coloque el auricular en la base. El indicador de carga localizado en la base (vea la figura 1) emitirá una luz ROJA.
2. **IMPORTANTE:** Las baterías del auricular deben cargarse completamente durante **24 horas** antes de utilizarse el teléfono por primera vez.
3. Una vez que las baterías se hayan cargado completamente, verifique si hay tono de discado oprimiendo el botón  del auricular.

Baterías bajas

Cuando las baterías se descarguen en el transcurso de una llamada, el aparato emitirá un sonido de advertencia (3 pitidos) y el icono de baterías bajas aparecerá en la pantalla del identificador de llamadas. Termine la llamada oprimiendo el botón  para regresar al modo de espera y luego coloque el auricular en la base o el cargador para que se recargue. Verifique que los puntos de carga hagan contacto y que el indicador de carga emita una luz ROJA.

También es posible verificar el nivel de las baterías con el icono de carga de baterías. Este icono aparece cuando el teléfono se encuentra en modo de espera e indica el nivel de carga de las baterías.

Si las baterías del auricular se descargan cuando este aparato no se encuentre en uso y esté fuera de la base, el icono de baterías bajas aparecerá en la pantalla del identificador de llamadas. Recargue el auricular colocándolo en la base o en el cargador. Si no lo hace, el teléfono se desactivará por completo a las 4 horas y será necesario recargarlo por 24 horas antes de utilizarlo nuevamente.

Duración de las baterías

Si las baterías están totalmente cargadas, el teléfono tendrá un rendimiento de 4 horas de conversación o cerca de 8 días en modo de espera. La duración del rendimiento en conversación y en espera puede variar dependiendo de las condiciones de funcionamiento.

Cada batería de NiMH (hidruro de metal de níquel) tiene una vida útil superior a un (1) año.

Instalación del gancho de sujeción al cinturón

El auricular viene con un gancho de sujeción opcional que permite llevarlo en el cinturón (vea la figura 7).



Figura 7: Colocación y retiro del gancho de sujeción al cinturón

1. Para colocar el gancho, deslícelo hacia abajo por las ranuras. Fíjelo introduciendo a presión las lengüetas en las ranuras.
2. Para retirar el gancho, levante uno de sus lados con la uña del pulgar y empujelo hacia atrás.

Configuración de funciones

Auricular A50

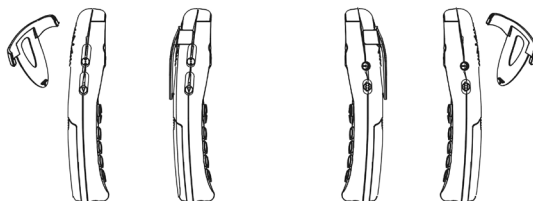
Para configurar las funciones indicadas a continuación, hay que esperar 24 horas tras la carga inicial de las baterías.

Registro del auricular

1. Asegúrese de que la base del aparato esté conectada en el tomacorriente (CA) y en la roseta telefónica.
2. Oprima continuamente el botón ● /PAGE de la base del aparato. Después de 3 segundos, oprima el botón "CH" del auricular. La unidad emitirá un pitido de confirmación indicando que se ha configurado el código y la pantalla mostrará la identificación del auricular **HS-1** (auricular 1).
3. Fíjelo introduciendo a presión las lengüetas en las ranuras. Si tiene más de un auricular, oprima el botón "CH" del auricular hasta que se produzca un pitido y la pantalla muestre la identificación **HS-2**. Si se cuenta con un tercer auricular, repita el procedimiento. De no ser así, suelte el botón ● /PAGE de la base.

NOTA: El botón ● /PAGE de la base del aparato debe mantenerse oprimido durante todo el procedimiento.



Configuración del código de área

El teléfono A50 permite discar directamente desde el identificador de llamadas y el directorio telefónico. Se deberá configurar el código de área cuando se utilice el teléfono por primera vez o cuando se cambie de código por motivo de mudanza. Esto asegura el discado correcto del número desde la memoria o el directorio telefónico. Para configurar el código de área

1. Oprima el botón **"SEL"** una sola vez. La pantalla mostrará el mensaje **PROGRAM (programación)** como indicación de que se ha ingresado en el MODO DE CONFIGURACIÓN.
2. Oprima la tecla 1. La pantalla mostrará el mensaje **AREA CODE (código de área)**.
3. Digite el código de área (4 dígitos como máximo) con el teclado numérico del auricular (para borrar algún dígito introducido por error, oprima el botón **"F"**).
4. Oprima el botón **"SEL"** una vez más para confirmar y salir.
5. Se escuchará un pitido de confirmación.



Regulación de la visualización y el contraste de la pantalla de cristal líquido

Es posible regular el contraste de la pantalla para darle mayor o menor luminosidad. La pantalla tiene cuatro niveles de contraste y viene configurada por defecto en el nivel 4. Además, tiene una luz de fondo que se desactiva automáticamente al cabo de 15 segundos de inactividad.

1. Oprima el botón **"SEL"** una sola vez. La pantalla mostrará el mensaje **PROGRAM (programación)** como indicación de que se ha ingresado en el MODO DE CONFIGURACIÓN.
2. Oprima la tecla **2** y la pantalla mostrará el nivel de contraste que tenga en ese momento **CONTRAST ADJ XIX=1,2,3,4**.
3. Oprima los botones de flecha  o  para seleccionar el nivel deseado.
4. Oprima el botón **"SEL"** una vez más para confirmar y salir.

Configuración del timbrado

Para que el auricular timbre, deberá haberse activado el timbrado.

1. Oprima el botón **"SEL"** una sola vez. La pantalla mostrará el mensaje **PROGRAM (programación)** como indicación de que se ha ingresado en el MODO DE CONFIGURACIÓN.
2. Oprima la tecla **3**. La pantalla indicará si en ese momento el timbrado está activado (**RINGER ON**) o desactivado (**RINGER OFF**).
3. Oprima el botón de flecha  o  para activar o desactivar la función de timbrado.
4. Oprima el botón **"SEL"** una vez más para confirmar y salir.
5. Se escuchará un pitido de confirmación.

NOTA: Si tanto el timbrado del auricular como el de la base se encuentran desactivados (OFF), el indicador visual de llamada se iluminará en forma intermitente cada vez que ingrese una llamada.

Configuración de la fecha y la hora

Si cuenta con servicio de identificación de llamadas, la fecha y la hora se configurarán automáticamente cuando reciba la primera llamada. Si no tiene suscripción a ningún servicio de identificación de llamadas, observe las instrucciones que aparecen a continuación:

1. Oprima el botón “**SEL**” una sola vez. La pantalla mostrará el mensaje **PROGRAM (programación)** como indicación de que se ha ingresado en el MODO DE CONFIGURACIÓN.
2. Oprima la tecla **4**. La pantalla mostrará el mensaje **SET TIME (configurar fecha y hora)** y el espacio correspondiente al dígito de MES (la secuencia es MES-DÍA-HORA-MINUTO) aparecerá en forma intermitente.
3. Oprima el botón flecha ▲ o ▼ para seleccionar el número deseado.
4. Oprima el botón “**SEL**” para confirmar.
5. Para configurar el DÍA, oprima el botón de flecha ▲ o ▼ hasta seleccionar el número deseado y oprima el botón “**SEL**” para confirmar.
6. Para configurar la HORA, oprima el botón de flecha ▲ o ▼ hasta seleccionar el número correcto (en formato de 12 horas, am o pm) y confirme con el botón “**SEL**”.
7. configurar los MINUTOS, oprima el botón de flecha ▲ o ▼ hasta seleccionar los MINUTOS. Una vez terminada la última configuración (MINUTOS), oprima el botón “**SEL**” para confirmar.
8. Se escuchará un pitido de confirmación.

Modos de amplificación automática/bloqueo de la reposición de volumen

Aumente el volumen y regule el tono de recepción de acuerdo su capacidad auditiva.

NOTA: Cuando se activa la AMPLIFICACIÓN en forma automática o manual, la luz indicadora permanece encendida (vea su ubicación en la página 7).

I. Activación de la amplificación automática

Sirve para que el amplificador del auricular regrese AUTOMÁTICAMENTE a la última configuración de volumen cada vez que se utilice el auricular, sin necesidad de oprimir el botón “**AMPLIFICADOR**”.

1. Basta con mover hacia arriba (a la posición de activación) el selector de “**AMPLIFICACIÓN AUTOMÁTICA**” ubicado en el compartimiento de las baterías, ayudándose con la punta de un lápiz. Cuando el selector de “**AMPLIFICACIÓN AUTOMÁTICA**” está en la posición de activación, no es necesario oprimir el botón “**AMPLIFICADOR**” ubicado al costado del auricular. En el transcurso de una llamada, es posible desactivar momentáneamente la función de **AMPLIFICACIÓN AUTOMÁTICA** y restablecerla oprimiéndose el botón “**AMPLIFICADOR**”.

II. Desactivación de la amplificación automática

Sirve para poner el auricular en modo normal, de manera que regrese a los niveles de sonido normales al colgarse el teléfono. Esta funcionalidad permite utilizar el teléfono a las personas que no requieren amplificación.

1. Mueva hacia abajo (a la posición de **desactivación**) el selector de “**AMPLIFICACIÓN AUTOMÁTICA**” que se encuentra dentro del compartimiento de las baterías. La función de amplificación se desactivará automáticamente cada vez que se utilice el teléfono. En este caso, será necesario activar la función temporalmente oprimiéndose el botón “**AMPLIFICADOR**”.

Cuidado: Cuando el selector de “**AMPLIFICACIÓN AUTOMÁTICA**” se encuentra en la posición de activación, el volumen del auricular se mantiene en un nivel alto. Para proteger a quienes no sufren de pérdida auditiva, sugerimos poner el selector en la posición de desactivación. Se puede volver a activar la función de amplificación adicional oprimiéndose el botón “**AMPLIFICADOR**”.

Configuración del vibrador del auricular

Con esta función, el auricular vibra cada vez que ingresa una llamada. Cuando se recibe una llamada, puede activarse el modo de vibración moviéndose hacia arriba el selector y el auricular vibrará o temblará. Para desactivar la función, basta con bajar el selector (*en la página 8 aparece la ubicación de este selector*).

Funcionamiento del teléfono A50

Información básica

Compatibilidad con prótesis auditivas

El teléfono A50 de ClearSounds puede utilizarse en combinación con prótesis auditivas provistas de bobina telefónica (bobina T). Ponga el selector T de la prótesis auditiva en la posición T. Sostenga el auricular cerca de la prótesis auditiva.



Frecuencia de 900 MHz

La tecnología basada en una frecuencia de 900 MHz permite que los teléfonos inalámbricos:

1. Funcionen con un mayor radio de alcance
2. Tengan una mayor capacidad de penetración de obstáculos
3. Aprovechen la energía con mayor eficiencia
4. Prolonguen la duración de las baterías
5. Produzcan sonido de mejor calidad en general
6. Sean menos sensibles a las interferencias

Radio de alcance

Este teléfono inalámbrico funciona dentro de los límites máximos de energía eléctrica permitidos por la Federal Communication Commission (autoridad federal de comunicaciones de EE.UU., FCC por sus siglas en inglés). Aun así, este auricular y su base pueden comunicarse sólo dentro de determinada distancia, que puede variar en función de la ubicación de ambos, el clima y la estructura del local donde se utilicen.

Si se recibe una llamada fuera del radio de alcance, posiblemente el auricular no timbre o, si lo hace, quizás no se pueda establecer la comunicación al oprimirse el botón . Aproxímese a la base y oprima el botón  para contestar la llamada.

Si durante una conversación telefónica, usted sale del radio de alcance, posiblemente escuche ruido o interferencia. Para mejorar la recepción, aproxímese a la base. Cuando el auricular se aleje demasiado de la base, se producirá un tono que advertirá al usuario que ha transpuesto el radio de alcance y debe aproximarse a la base. De no hacerlo, al cabo de 20 segundos, el auricular se desconectará automáticamente y el teléfono quedará descolgado. Para colgar el teléfono correctamente, cuando ingrese nuevamente dentro del radio de alcance y el teléfono haga ruido, oprima el botón  para regresar al modo de espera

Funcionamiento por canales

Durante la conversación, el teléfono rastreará automáticamente los 40 canales más despejados. Si aun así escucha ruido o estática, oprima el botón “**CH**” para encontrar un canal despejado.

NOTA: El teléfono A50 de ClearSounds rastrea un canal en aproximadamente 2 segundos.

Funcionamiento de la amplificación

Regulación del volumen

El auricular del teléfono A50 de ClearSounds está provisto de un botón “**AMPLIFICADOR**” ubicado a la derecha. El botón “**AMPLIFICADOR**” regula la intensidad de volumen y el tono del auricular. Cuando el botón “**AMPLIFICADOR**” no está presionado, se puede aumentar el volumen del auricular hasta un nivel máximo de 30 dB. Cuando se oprime el botón **AMPLIFICADOR**, se consigue un margen adicional de 30 a 50 dB de amplificación y regulación de tono.

Cuando el selector de “**AMPLIFICACIÓN AUTOMÁTICA**” se encuentra en la posición de activación, no es necesario oprimir el botón “**AMPLIFICADOR**”. El nivel de amplificación configurado se mantendrá inalterado (*en la página 14 se encontrarán las instrucciones de configuración*).

Nota: Al activarse el modo de **AMPLIFICACIÓN**, en forma manual o automática, la luz roja de la parte superior del auricular permanecerá encendida mientras éste se encuentre en uso. Esta luz permite saber que el teléfono está funcionando con amplificación adicional.

Regule el volumen deslizando el dispositivo de regulación. Para bajar el volumen, deslice el dispositivo de regulación de volumen hacia **ABAJO** y para aumentarlo, deslícelo hacia **ARRIBA**.

Regulación de tono

Adicionalmente a la amplificación, el teléfono A50 de ClearSounds permite regular **la banda de audiofrecuencias** que se está amplificando. **La banda de audiofrecuencias** también se conoce con el nombre de regulación de tono. Esta función permite regular el sonido en función de las necesidades auditivas específicas del usuario. Deslice el dispositivo de regulación de tono hacia **ABAJO** para intensificar la banda de audiofrecuencias bajas o deslícelo hacia **ARRIBA** para intensificar la banda de audiofrecuencias altas. Esto permite a las personas con pérdida auditiva en alta o baja frecuencia utilizar el teléfono ClearSounds A50. **NOTA:** Sólo es posible regular el tono con el modo de **AMPLIFICACIÓN** activado.

Funcionamiento básico del teléfono A50



Contestación de llamada

1. Si el auricular está fuera de la base, oprima el botón  para recibir la llamada.

-O-

1. Si el auricular está en la base, levántelo para recibir la llamada.
2. De ser necesario, cambie la configuración del volumen y el tono (*en la página 16 se encontrará instrucciones sobre cómo regular el volumen y el tono*).
3. Una vez concluida la llamada, oprima el botón  o regrese el auricular a la base o al cargador.

Ejecución de una llamada.

1. Oprima el botón  y espere hasta escuchar el tono de discado.
2. Marque el número telefónico.
3. De ser necesario, regule el volumen y el tono.
4. Para terminar la llamada, basta con oprimir el botón  o regresar el auricular a la base o cargador.

NOTA: Durante una llamada, oprima el botón “F” para obtener nuevo tono de discado y realizar otra llamada o pasar a una llamada en espera (*más adelante se encontrará información adicional*).

Modo de discado previo

El uso del teclado para realizar el discado previo del número telefónico deseado garantizará el discado correcto del número.

1. Con el teléfono en espera, disque el número deseado. Los números aparecerán en la pantalla del identificador de llamadas. Puede borrar los dígitos incorrectos oprimiendo el botón “F”.
2. Si el número telefónico está correcto, oprima el botón  para discarlo automáticamente. Comience la conversación.

Rediscado del último número marcado

El último número discado permanece guardado en la memoria de rediscado hasta que se marque otro número. Para usar la función de rediscado rápido:

1. Oprima el botón  y espere hasta escuchar el tono de discado.
2. Oprima el botón «R/P». El teléfono tiene capacidad para volver a discar hasta **24** dígitos automáticamente.

Función de transferencia instantánea

El botón “F” sirve para desconectar una llamada y restablecer el tono de discado o pasar a otra llamada cuando se utilizan servicios telefónicos especiales como el de llamada en espera o conferencia tripartita. Si desea información sobre estos servicios, comuníquese con la compañía telefónica que le suministra la línea.

1. Durante una llamada, oprima el botón “F”.



Función de pausa para discado

El botón **R/P** sirve para introducir una pausa en la secuencia de discado. Cuando se programa una pausa, el teléfono esperará dos (2) segundos antes de continuar discando los números subsiguientes. Esta función puede utilizarse cuando es necesario discar un código de salida a la línea (9 por ejemplo) y esperar a que ésta ingrese para poder marcar un número externo. Para programar una pausa, oprima el botón **R/P** en el punto requerido al guardarse el número en la memoria.

Por ejemplo, si se disca un número internacional (como 011-555-55-555-5555), los sistemas de algunas compañías telefónicas no registrarán el número completo digitado si éste no lleva pausa entre los números de prefijo. Quizás sea necesario discar 011, oprimir el botón **R/P**, discar 555 y oprimir el botón **R/P**. La inserción de pausas agrega el tiempo suficiente para sincronizar el registro del número con el sistema de la compañía telefónica y ejecutar la llamada.



Función de transferencia de línea

Si se configuran auriculares adicionales para funcionar con la base:

1. Durante una conversación telefónica, oprima el botón **"SEL"** y el número de auricular al que se quiera transferir la línea. La línea quedará SUSPENDIDA y generará un sonido en el otro auricular.
2. En el otro auricular, se puede oprimir  para responder la llamada automáticamente tras recibirse el timbre de transferencia.
3. Si el usuario del otro auricular no desea atender la llamada durante el timbrado de transferencia, oprima el botón  para restablecer la comunicación.
4. Si no se contesta por ninguno de los dos auriculares en un lapso de 60 segundos, la línea se desconectará automáticamente.

Función de búsqueda/localización del auricular

Envíe desde la base una señal de búsqueda o localización del auricular.

1. Oprima el botón  **/PAGE** ubicado en la base del teléfono para buscar el auricular.
2. Oprima el botón  **/PAGE** una vez más para cancelar la función de búsqueda.
3. Si no oprime de nuevo el botón  **/PAGE**, el auricular timbrará durante unos 30 segundos, al cabo de los cuales terminará la búsqueda automáticamente.

Función de conexión de audífonos

Este teléfono permite ser utilizado en la modalidad de manos libres cuando se conectan audífonos de 2,5 mm (no vienen incluidos con el teléfono). Para conectar los audífonos, enchúfelos en la **TERMINAL DE AUDÍFONOS** ubicada en la parte de abajo del auricular.

Cuando se conectan los audífonos, el volumen de éstos se regula con el teléfono y el receptor y el micrófono del auricular quedan desconectados. Para recibir y efectuar llamadas, siga las instrucciones que aparecen en las secciones **CONTESTACIÓN DE LLAMADA** y **EJECUCIÓN DE LLAMADA** (páginas 17 y 18)

NOTA: Cuando se enchufan los audífonos en la **terminal de conexión correspondiente**, el micrófono y el altoparlante del auricular inalámbrico quedan desconectados automáticamente. Para que el auricular regrese al modo de uso normal, desconecte los audífonos.

Pedido de audífonos o de adaptador para auxiliares auditivos: Los audífonos pueden adquirirse en la mayor parte de establecimientos minoristas de venta de equipo telefónico. Alternativamente, comuníquese con ClearSounds Communications, llamando al 800-965-9043 o ingresando en el sitio web www.clearsounds.com. Recomendamos utilizar los audífonos de ClearSounds o el adaptador a baterías CLA7 con amplificación de audio también fabricado por ClearSounds.

Funcionamiento del directorio telefónico

Guardar nombres y números en el directorio telefónico

La memoria tiene capacidad para almacenar hasta 60 nombres y números.

Discado de un número desde el directorio telefónico

1. Estando el teléfono en modo de espera, oprima el botón **"MEMO"**. La pantalla mostrará el número total de registros.
2. Oprima el botón de flecha ▲ o ▼ para seleccionar el número registrado que se desea discar. En la sección REVISIÓN DE NOMBRES Y NÚMEROS DEL DIRECTORIO TELEFÓNICO (página 20) se describen otras posibilidades de selección.
3. Cuando la pantalla muestre el número que se desea discar, oprima el botón . El teléfono discará automáticamente ese número.

VIP

Si se guarda un nombre adjuntándole el símbolo **"*"**, el número correspondiente pasa a ser VIP (de una persona importante).

Cuando se reciba una llamada desde un número VIP, el auricular timbrará, incluso si el timbrado está desactivado.

Agregar números y nombres en el directorio telefónico

1. Con el teléfono en modo de espera, agregue con el teclado el nuevo número que desee guardar. Digite el número telefónico. Éste puede tener una extensión máxima de 23 dígitos.
2. Oprima el botón **"MEMO"**. La pantalla mostrará la palabra NAME (NOMBRE).
3. Digite el nombre utilizando las teclas **"2 a 9"**. El nombre puede tener una extensión máxima de 11 caracteres.
 - Oprima la tecla 2 una vez para digitar la A, dos veces para la B y tres veces para la C.
 - Oprima la tecla número **"1"** para introducir un espacio entre una palabra y otra.
 - Oprima el botón **"F"** para borrar errores.
4. Oprima el botón **"MEMO"** para confirmar. El aparato emitirá un pitido de confirmación.

Guarde en el directorio telefónico números y nombres directamente desde el identificador de llamadas

1. Con el teléfono en modo de espera, oprima repetidamente el botón de flecha ▲ o ▼ hasta encontrar en el identificador de llamadas el número que se desea agregar.
2. Si el número tiene el nombre de quien realizó la llamada, oprima el botón **"MEMO"** para guardarlo. Si el número no tiene el nombre de quien realizó la llamada, oprima el botón **"MEMO"** y, a continuación, digite el nombre.
3. Una vez digitado el nombre, oprima nuevamente el botón **"MEMO"** para guardar el número.

Revisión de números y nombres en el directorio telefónico

1. Estando el teléfono en modo de espera, oprima el botón **"MEMO"**. La pantalla mostrará el número total de registros (p.ej., 03 MEMORIA).
2. Existen tres (3) métodos para revisar los registros:
 - a. Oprima el botón de flecha ▲ o ▼.
 - b. Digite el nombre de quien realizó la llamada y luego oprima el botón **"MEMO"** para revisar el registro que coincida con ese nombre.
O –
 - c. Digite la primera letra del nombre de quien realizó la llamada y, a continuación, oprima el botón **"MEMO"**. La pantalla mostrará los registros que coincidan con esa letra. Oprima el botón de flecha ▲ o ▼ para seleccionar el registro deseado.

Modificación de números y nombres en el directorio telefónico

1. Estando el teléfono en modo de espera, oprima el botón **"MEMO"**. La pantalla mostrará el número total de registros.
2. Oprima el botón de flecha ▲ o ▼ para seleccionar el número registrado que se desea modificar.
3. Oprima el botón **"SEL"** para ingresar en el modo de modificación. El último dígito del número comenzará a aparecer en forma intermitente.
4. De ser necesario, oprima el botón **"F"** para borrar los dígitos equivocados. Digite el nuevo número con el teclado.
5. Oprima el botón **"MEMO"** para confirmar e introducir la modificación del nombre.
6. De ser necesario, oprima el botón **"F"** para borrar los caracteres equivocados. Digite el nuevo nombre con el teclado.
7. Oprima el botón **"MEMO"** para confirmar. El aparato emitirá un pitido de confirmación.

Borrado de un solo registro del directorio telefónico

1. Estando el teléfono en modo de espera, oprima el botón **"MEMO"**. La pantalla mostrará el número total de registros.
2. A continuación, oprima el botón de flecha ▲ o ▼ para seleccionar el número registrado que se desea borrar.
3. Oprima el botón **"F"** dos (2) veces. El registro seleccionado será borrado.

Borrado de todos los registros del directorio telefónico

1. Estando el teléfono en modo de espera, oprima el botón **"MEMO"**. La pantalla mostrará el número total de registros.
2. Oprima el botón **"F"** dos (2) veces y todos los registros serán borrados.

Funcionamiento del identificador de llamadas







Identificación de llamadas

Cuando alguien llame, la pantalla mostrará la información de quien está haciendo la llamada recibida. Si la llamada es contestada en este teléfono, la información de quien la haya efectuado pasa a considerarse "llamada antigua". De lo contrario, la información del identificador de llamadas se guardará en el diario de llamadas. La información no revisada de cualquier llamada se considerará "llamada nueva".

La **LUZ INDICADORA DE LLAMADA NUEVA** se mantendrá intermitente. En la primera fila se indica el lugar que ocupa la llamada en el historial de llamadas, así como la hora y la fecha en que se efectuó. En la segunda fila, aparece el número de teléfono de quien hizo la llamada. La tercera fila muestra el nombre de quien hizo la llamada (11 letras) o aparece en blanco si no existe esa información.

Revisión del identificador de llamadas



Si la memoria ha almacenado llamadas nuevas, la palabra **"NEW"** (nueva) aparecerá en forma intermitente. Una vez revisadas todas las llamadas nuevas, la palabra desaparecerá.

1. Estando el teléfono en modo de espera, oprima el botón de flecha  o . La pantalla mostrará la cantidad total de números y números nuevos existentes en el identificador de llamadas (**TODOS 00 NUEVOS 00**).
2. A continuación, oprima de nuevo el botón de flecha ascendente  o  para visualizar el contenido del identificador de llamadas. Oprima el botón de flecha  para desplazarse por la información del identificador de llamadas a partir del registro más reciente. Alternativamente, oprima el botón de flecha  para desplazarse por la información del identificador de llamadas a partir del registro más antiguo.
3. En cualquier momento puede regresar al modo de espera oprimiendo el botón **"F"** una sola vez. Alternativamente, el aparato regresará automáticamente al modo de espera si transcurren 30 segundos sin haberse realizado ninguna acción.

Discado desde el identificador de llamadas

Estando en el modo de revisión, oprima la tecla **"#"** para discar el número mostrado en la pantalla.

Borrado de todos los números del identificador de llamadas

1. Estando el teléfono en el modo de espera, oprima el botón de flecha  o . La pantalla mostrará la cantidad total de números y números nuevos existentes en el identificador de llamadas (**TODOS 00 NUEVOS 00**).
2. A continuación, oprima el botón **"F"** dos veces para borrar todos los números del identificador de llamadas.

Borrado de un solo número del identificador de llamadas

1. Estando el teléfono en el modo de espera, oprima el botón de flecha ▲ o ▼ . La pantalla mostrará la cantidad total de números y números nuevos existentes en el identificador de llamadas (**TODOS 00 NUEVOS 00**).
2. A continuación, oprima de nuevo el botón de flecha ▲ o ▼ para visualizar el número del identificador de llamadas que se desea borrar.
3. Oprima el botón "F" dos veces para borrar ese número.

Uso del identificador de llamadas con llamadas en espera

El identificador de llamadas de este aparato cuenta con una función para llamadas en espera que se activa si se ha contratado este servicio con la compañía de teléfonos que le suministra la línea. La identificación de llamadas en espera le permite ver quién llama antes de contestar el teléfono, inclusive si está atendiendo otra llamada.

Para contestar la segunda llamada, oprima el botón "F". Terminada la llamada, oprima el botón una sola vez para proseguir con la primera conversación.

Auricular(es) adicional(es)

Amplíe su sistema A50 de ClearSounds La base admite hasta 2 auriculares adicionales. Para pedir auriculares adicionales ampliables (modelo CS-A50E) dentro de los EE.UU., comuníquese con ClearSounds Communications llamando al 800-965-9043 (accesible para personas con discapacidad visual) o al 800-814-5359 (accesible para personas con discapacidad auditiva). En Canadá, comuníquese con Hall Telecommunications, llamando al 519-822-5420.

Seguridad

El teléfono A50 de ClearSounds cuenta con un sistema de seguridad por codificación digital que bloquea el uso no autorizado de la línea telefónica a través de otro teléfono inalámbrico ubicado en las proximidades. El sistema tiene tanto en la base como en el(los) auricular(es) su propia señal de identificación creada por microcomputadoras.

Código de seguridad

El teléfono A50 cuenta con un código de seguridad interno que admite 65 536 combinaciones posibles.

Acceso por canales múltiples

El teléfono A50 le permite seleccionar un canal entre las 40 frecuencias disponibles para la transmisión de señales entre la base y el auricular. Si percibe alguna interferencia provocada por otros teléfonos inalámbricos, pase a otro canal oprimiendo el botón "CH" del auricular.

Información técnica

Este teléfono inalámbrico funciona con radiofrecuencias, lo cual permite su movilidad. El uso de radiofrecuencias en teléfonos inalámbricos presenta ciertas dificultades. Las siguientes situaciones, si bien son normales, podrían afectar el funcionamiento del sistema telefónico:

Ruido

En la mayor parte de hogares se genera, en uno u otro momento, ruido por impulsos eléctricos. Este ruido se intensifica durante las tormentas eléctricas. Existen ciertos tipos de artefactos eléctricos, como luminarias con reductor de iluminación, focos fluorescentes, motores y ventiladores, que también generan impulsos de ruido. Debido a que las radiofrecuencias son sensibles a estos impulsos de ruido, es posible que de vez en cuando los escuche en el auricular. Por lo general, se trata de una molestia mínima que no debe interpretarse como un defecto del sistema.

Radio de alcance

El uso de frecuencias hace que la ubicación de la base del teléfono influya en el radio de alcance del aparato. Pruebe con varios puntos de ubicación de su hogar u oficina y elija aquel que genere la señal más limpia hacia el auricular.

Interferencia

Los circuitos electrónicos activan un relé que permite la conexión entre el teléfono inalámbrico y la línea telefónica. Estos circuitos funcionan dentro del espectro de radiofrecuencias. Si bien el aparato cuenta con varios circuitos protectores para evitar señales no deseadas, posiblemente habrá períodos en que estas señales no deseadas ingresarán en la base. De ser éste el caso, quizás escuche chasquidos o la activación del relé cuando el auricular no esté en uso. Si esta interferencia es frecuente, puede reducirse a niveles mínimos o eliminarse cambiándose la ubicación de la base.

NOTA: Este teléfono inalámbrico establece radiocomunicación entre el auricular y la base, por lo que es posible que no asegure la privacidad de la conversación. Existen dispositivos, como otros teléfonos inalámbricos, que pueden interferir con el funcionamiento de este teléfono o provocar ruido durante su utilización. Las unidades no provistas de codificación de acceso pueden ser interceptadas por otros sistemas de radiocomunicación. Los teléfonos inalámbricos no deben provocar interferencia en servicios de radio autorizados.

Vibrador opcional para indicación de llamadas:

La base del teléfono A50 de ClearSounds está provista de una terminal hembra para la conexión de un vibrador opcional que alerta cuando el teléfono está timbrando. Basta con que conecte el vibrador en la terminal correspondiente de la base (vea la página 6, figura 1, ítem 6). El vibrador se sacudirá con cada timbrada del teléfono.

Para pedir un vibrador ClearSounds (modelo # CS-SHK), comuníquese con ClearSounds Communication llamando al 800-965-9043 (accesible para personas con discapacidad visual) o al 800-814-5359 (accesible para personas con discapacidad auditiva).

Precaución: Por razones de seguridad y un funcionamiento correcto, la garantía del teléfono A50 sólo será válida cuando se utilice este aparato con el vibrador modelo CS-SHK de ClearSounds™.

Mantenimiento y cuidado

El teléfono A50 de ClearSounds ha sido diseñado para funcionar en forma segura por largos años. Para obtener la máxima funcionalidad del aparato, observe las siguientes medidas de precaución:

Precauciones generales

1. No deje caer ni golpee el aparato.
2. Sacúdale el polvo con frecuencia. Desconecte el teléfono y pásele un trapo suave ligeramente humedecido para retirar la suciedad. Para evitar dañar el aparato, NUNCA limpie ninguna de sus partes con abrasivos o disolventes concentrados.
3. No esponga el teléfono a la luz del sol directa.
4. No instale el teléfono en lugares con humedad excesiva.
5. Mantenga el aparato fuera de todo contacto con agua (p.ej., baño, lavadero de cocina, piscinas, etc.) para evitar descargas eléctricas.

Precauciones aplicables a las baterías

Para reducir el riesgo de incendio o lesiones personales, lea y observe estas instrucciones:

1. Utilice únicamente baterías del siguiente tipo y tamaño: 3 baterías recargables de NiMH (hidruro de metal de níquel), tamaño AAA
2. No arroje las baterías al fuego para desecharlas ya que podrían explotar. Consulte los reglamentos locales para informarse cuáles son los métodos posibles para desechar baterías.
3. No abra ni corte las baterías, ya que liberan electrolitos que tienen efecto corrosivo y pueden lesionar la vista o la piel. Además, si se ingieren, pueden tener un efecto tóxico.
4. Manipule las baterías con cuidado para evitar que hagan cortocircuito con material conductor como sortijas, pulseras y llaves, ya que tanto las baterías como el material conductor pueden recalentarse y provocar quemaduras.
5. Al cargar las baterías que vienen con este aparato o las que se recomienda utilizar con el mismo, apéguese a las instrucciones y restricciones especificadas en este manual.
6. Mantenga el sentido de polaridad correcto entre las baterías y su cargador.

Especificaciones

Amplificación máxima:

40 dB en banda ancha (300 a 3400 Hz)

+/- 10 dB como máximo en baja frecuencia (300 Hz)

+/- 10 dB en alta frecuencia (3400 Hz)

Amplificación del timbrado:

Base: Desactivado, 85 dB, 90 dB

Auricular: 80 dB

Dimensiones:

Auricular: 6" X 2,25" X 1" (15 x 6 x 2,5 cm)

Base: 5,5" X 4" X 2.5" (14 x 10 x 6 cm)

Peso: 11,2 oz (310 g) con baterías

Requisitos de energía:

120 V CA 60Hz 18W / 12 V CD 500mA

Baterías: Tres (3) baterías de NiMH tamaño AAA (incluidas)

Guía de identificación y resolución de problemas

Si experimenta algún problema con el teléfono A50 de ClearSounds, pruebe las sugerencias que aparecen a continuación antes de llamar para pedir ayuda.

Para comunicarse con el Servicio al Cliente, llame al 1-800-956-9043 (accesible para personas con discapacidad visual) o al 1-888-814-5359 (accesible para personas con discapacidad auditiva). Conserve la factura como comprobante de compra del aparato.

1. *Si el teléfono no funciona en lo absoluto, realice primero las siguientes verificaciones:*

- Regule el volumen.
- Cerciórese de que el adaptador de CA esté enchufado en un tomacorriente no controlado por interruptor de pared.
- Asegúrese de que el adaptador de CA esté bien conectado en la base y en el tomacorriente con salida de CA.
- Asegúrese de que el cable de la línea telefónica esté bien enchufado en la base y en la roseta telefónica.
- Si el auricular no emite ningún pitido al presionarse el botón , es posible que se requiera cargar la batería.
- Asegúrese de haber instalado las baterías correctamente.
- Asegúrese de que las baterías hayan sido cargadas por 24 horas antes del primer uso.
- Asegúrese de estar dentro del radio de alcance de la base.
- Asegúrese de haber descolgado el auricular.
- Restablezca el código de seguridad colocando el auricular en la base por un lapso de 5 a 10 segundos.

Si las sugerencias anteriores no resuelven el problema, pruebe con reiniciar el auricular y la base:

1. Desconecte la base del suministro de corriente
2. Retire las baterías del auricular
3. Espere unos cuantos minutos
4. Conecte la base al suministro de corriente
5. Introduzca las baterías en el auricular
6. Coloque el auricular en la base para reiniciarlo.

2. *Si escucha un doble pitido al tratar de usar el auricular:*

- Posiblemente esté fuera del radio de alcance. Aproxímese a la base e intente de nuevo.
- Si la aproximación a la base no resuelve el problema, pruebe con reiniciar el auricular y la base siguiendo las instrucciones que aparecen anteriormente.

3. Si el teléfono no timbra cuando se recibe una llamada:

- Asegúrese de haber activado el timbrado del auricular.
- Asegúrese de que el cable de la línea telefónica esté bien enchufado en la base y en la roseta telefónica.
- Cerciórese de que el adaptador de CA esté bien enchufado en un tomacorriente no controlado por interruptor de pared.
- Posiblemente esté demasiado lejos de la base; aproxímese.
- Quizás la línea telefónica tenga demasiadas extensiones y esto impide que todos timbren. Pruebe con desconectar algunas extensiones.

4. Si escucha ruido o interferencia al usar el teléfono:

- Posiblemente esté fuera del radio de alcance. Aproxímese a la base.
- Oprima y suelte el botón "CH" para pasar a cualquier otro de los 40 canales disponibles.
- Los artefactos domésticos conectados al circuito donde también está conectada la base provocan interferencia ocasionalmente. Pruebe con enchufar el artefacto o la base en otro tomacorriente.
- El uso del auricular cerca de artefactos electrodomésticos (hornos microondas, computadoras, televisores, equipos estereofónicos, reproductores de vídeo o videojuegos y máquinas de fax) ocasionalmente provoca interferencia. Aléjese de estos artefactos mientras use el auricular.
- Pruebe con cambiar la ubicación de la base.
- Si los botones no funcionan, coloque el auricular en la base durante 15 segundos como mínimo.
- Asegúrese de que las baterías del auricular estén completamente cargadas.

5. El teléfono no retiene la carga de las baterías:

- Verifique que los contactos de carga del auricular y de la base no tengan polvo o suciedad. Limpie los contactos con un paño suave.
- Asegúrese de que la LUZ INDICADORA DE CARGA permanezca encendida mientras el auricular esté en la base.
- De ser necesario, cambie las baterías del auricular (vea la sección Carga de las baterías del auricular en la página 11).

6. Si al utilizar el teléfono, escucha que su llamada se cruza con otras:

- Oprima el botón "CH" para pasar a otro canal.
- Desconecte la base de la roseta telefónica y enchufe un teléfono no inalámbrico. Si aun así continúa el cruce con otras llamadas, probablemente el problema radique en el cableado o el servicio local. Llame a la compañía de teléfonos que le suministra la línea.

7. Si pierde una llamada tras un cambio de canal:

- Probablemente estuvo casi fuera del radio de alcance. Aproxímese a la base antes de cambiar de canal. Antes de realizar otra llamada, mantenga el auricular en la base durante por lo menos 15 segundos.

8. Si la pantalla muestra el indicador de BATERÍAS BAJAS:

- Es necesario recargar las baterías.

Aviso de registro del aparato ante la FCC (autoridad federal de comunicaciones de EE.UU.)

A CONTINUACIÓN SE INFORMA SOBRE LOS DERECHOS Y OBLIGACIONES QUE CORRESPONDEN AL USUARIO Y A LA COMPAÑÍA TELEFÓNICA.

- (a) Este equipo cumple con las disposiciones de la sección 68 del reglamento de la FCC y los requisitos adoptados por la ACTA (Asociación Estadounidense de Telecomunicaciones por Frecuencias Portadoras). La base de este equipo lleva adherida una etiqueta que contiene, además de otra información, un identificador de producto en el formato US:AAAEQ##TXXXX. De solicitarse, deberá comunicarse este número a la compañía telefónica.
- (b) Cada uno de los componentes terminales certificados del aparato ha venido acompañado dentro del embalaje con el correspondiente código de pedido de servicio uniforme (USOC por sus siglas en inglés) aplicable a terminales de conexión estandarizadas (es decir, el RJ11C).
- (c) El enchufe y la roseta telefónica que se utilicen para conectar este aparato a la red de suministro eléctrico y telefonía del lugar donde se va a utilizar deben cumplir las disposiciones pertinentes de la sección 68 del reglamento de la FCC y los requisitos adoptados por la ACTA. Este aparato viene con un cable telefónico con conectores enchufables que cumple las normas. Está diseñado para ser conectado en una roseta telefónica compatible que también cumpla las normas. En las instrucciones de instalación se encontrará información detallada.
- (d) El REN (número equivalente de timbrado) sirve para determinar el número de aparatos que pueden conectarse a una línea telefónica. Si la suma de los REN de los aparatos conectados a una línea telefónica es muy alta, es posible que los aparatos no timbren en respuesta a una llamada entrante. En la mayor parte de áreas, aunque no en todas, la suma de los REN de los aparatos no debe exceder de cinco (5,00). Para cerciorarse sobre el número de aparatos que pueden conectarse a una línea de acuerdo con la suma total de REN, comuníquese con la compañía telefónica que le brinda el servicio local. En el caso de aparatos aprobados después del 23 de julio el REN forma parte del identificador que tiene el formato US:AAAEQ##TXXXX. Los dígitos representados por ## son el REN sin el punto decimal (p. ej., 03 significa un REN de 0,3). En el caso de aparatos más antiguos, el REN figura por separado en la etiqueta.
- (e) Si este aparato provoca daños en la red telefónica, la compañía telefónica le notificará con anticipación que quizás sea necesario suspender temporalmente el servicio. Sin embargo, si la compañía telefónica no pudiera avisar con anticipación al cliente, lo hará lo antes posible. De igual forma, se le avisará acerca de su derecho a presentar un reclamo ante la FCC si usted lo considera necesario.
- (f) La compañía telefónica puede hacer cambios en sus instalaciones, equipo, operaciones o procedimientos que podrían afectar el funcionamiento del teléfono. Si esto sucede, la compañía telefónica le avisará con anticipación para que usted realice las modificaciones necesarias y evitar la interrupción del servicio.
- (g) Si se presentan problemas con este aparato telefónico y desea información sobre su reparación o la garantía aplicable, comuníquese con ClearSounds Communications, a la atención de: Repair Center (centro de reparaciones), 8160 S Madison St, Burr Ridge, IL 60527; tel.: 800-965-9043 (accesible para personas con discapacidad visual), 800-814-5359 TTY (accesible para personas con discapacidad auditiva); fax: 888-654-9219; dirección electrónica: repairs@clearsounds.com Si el aparato está causando daños en la red telefónica, la compañía telefónica puede solicitarle la desconexión del aparato hasta la resolución del problema.
- (h) Observe las instrucciones de reparación que se hayan dado (p.ej., las contenidas en la sección sobre cambio de baterías); de no existir instrucciones, no realice ninguna alteración o reparación de ninguna parte del aparato que no esté especificada.
- (i) La conexión al servicio de línea de varios abonados está sujeta a las tarifas aplicables localmente. Si desea información al respecto, comuníquese con la autoridad competente del estado, es decir, la autoridad de servicios de suministro público, la autoridad fiscalizadora de servicios públicos o la autoridad reguladora de empresas de servicio.

- (j) **NOTA:** Si su hogar cuenta con un sistema de alarma con cableado especial conectado a la línea telefónica, asegúrese de que éste no sea desactivado por la instalación del teléfono A50 de ClearSounds. Si tiene preguntas acerca de lo que podría desactivar su sistema de alarma, consulte a la compañía telefónica o a un especialista en instalaciones.
- (k) Este aparato es compatible con prótesis auditivas.

ADVERTENCIA: Los cambios o modificaciones de este aparato que no han sido expresamente aprobados por la parte responsable del cumplimiento normativo podrían invalidar la facultad del usuario para hacer funcionar el aparato.

NOTA: Este equipo ha sido probado y se encontró que cumple con los límites aplicables a un dispositivo digital de clase B, de acuerdo con la sección 15 del reglamento de la FCC. Estos límites han sido establecidos para ofrecer una protección razonable contra interferencias perjudiciales en una instalación residencial. Este equipo genera, utiliza y puede irradiar energía de radiofrecuencia y en caso de no ser instalado y usado de acuerdo con las instrucciones, podría ocasionar una interferencia perjudicial a las radiocomunicaciones. No obstante, no existe garantía alguna de que la interferencia no ocurrirá en una instalación en particular. Si este equipo causa una interferencia perjudicial a la señal receptora de radio o televisión, lo cual puede determinarse apagando y encendiendo el aparato correspondiente, el usuario deberá tratar de corregir la interferencia adoptando una o más de las siguientes medidas.

- **Reorientar o reubicar la antena receptora.**
- **Aumentar la distancia entre el aparato y el receptor.**
- **Conectar el aparato a la salida de un circuito distinto a aquel en que está conectado el receptor.**
- **Pedir ayuda al vendedor o a un técnico experimentado en servicio de radio y TV.**

Este aparato cumple las especificaciones técnicas aplicables establecidas por la entidad reguladora canadiense (Industry Canadá).

El número equivalente de timbrado indica el número máximo de terminales que pueden conectarse a una interfaz telefónica. La terminal de una interfaz puede estar constituida por cualquier combinación de aparatos, con la única condición de que la suma de los números equivalentes de timbrado de todos los aparatos no sea mayor que cinco.

En caso de que se le presenten problemas con este aparato, comuníquese con el centro de servicio técnico en Canadá que es ClearSounds Canada, 1861 Welch Street, Suite 110, North Vancouver BC. V7P 1B7. Canada. Tel: 800-965-9043 Fax: 888-654-9219. El centro de servicio técnico en EE.UU. es Clear- Sounds Communications - 8160 S Madison St - Burr Ridge, IL 60527-5854, EE.UU. Tel. No: 800-965-9043 (accesible para personas con discapacidad visual) u 800-814-5359 (accesible para personas con discapacidad auditiva); fax No: 888-654-9219; dirección electrónica: info@clearsounds.com. Contacto: Servicio al cliente para información sobre reparaciones o la garantía. Si el aparato está causando daños en la red telefónica, la compañía telefónica puede solicitarle la desconexión del aparato hasta la resolución del problema.

Garantía y servicio técnico

ClearSounds Communications™ garantiza el teléfono A50 de ClearSounds contra defectos de material o de mano de obra, por el plazo de un año contado a partir de la fecha de compra. Si se le presenta algún problema, comuníquese con nuestro departamento de servicio al cliente o visite nuestro sitio web en www.clearsounds.com.

Guarde su comprobante de compra para demostrar la fecha en que adquirió el aparato en caso de que requiera el servicio previsto en la garantía.

Dentro del plazo de un año contado a partir de la fecha de compra, ClearSounds Communications™ reparará o reemplazará (de acuerdo a nuestro propio criterio), sin costo alguno, el teléfono A50 de ClearSounds si se detectara algún defecto de material o mano de obra. Si decidimos reemplazar el teléfono, lo haremos con un aparato nuevo o reacondicionado del mismo tipo o de tipo similar. La garantía aplicable a la reparación o reemplazo tendrá validez por 90 días o por el plazo inicial de la garantía original, dependiendo de lo que tenga mayor duración.

La garantía no cubre accidentes, negligencia o rotura de piezas. Es decir, no cubre daños que se produzcan durante el envío o que resulten de incumplimiento de las instrucciones, uso incorrecto, incendio, inundación, desastres naturales o fallas de servicio de la compañía telefónica. Este aparato no puede ser abierto ni desarmado por quien no sea representante autorizado ClearSounds Communications™. Si se abre el teléfono, se invalidará cualquier garantía escrita o implícita.

ClearSounds Communications™ no se hará responsable del tiempo perdido, alguna dificultad, la pérdida de uso del teléfono A50 de ClearSounds, daños materiales causados por este mismo aparato u otros daños indirectos o emergentes.

La garantía de servicio es aplicable únicamente contra presentación del comprobante de compra (factura).

IMPORTANTE: SU FACTURA O RECIBO ES PARTE DE LA GARANTÍA Y DEBERÁ CONSERVARSE Y PRESENTARSE EN CASO DE UN RECLAMO EFECTUADO EN TÉRMINOS DE LA GARANTÍA.

Los costos de envío deberán ser pagados por adelantado y el producto deberá empacarse apropiadamente para su envío.

ClearSounds Communications
Attn: Repair Center
8160 S Madison St
Burr Ridge, IL 60527



ClearSounds®
Hear how good life can be

Si desea servicio técnico o ayuda con este aparato, ingrese en nuestro sitio web
www.clearsounds.com

dirección electrónica: info@clearsounds.com

Teléfono: 800-965-9043

Teléfono para personas con discapacidad auditiva: 888-814-5359.

Alternativamente, envíenos un fax al número 888-654-9219

UG_A50_Spanish_CS_02

Free Manuals Download Website

<http://myh66.com>

<http://usermanuals.us>

<http://www.somanuals.com>

<http://www.4manuals.cc>

<http://www.manual-lib.com>

<http://www.404manual.com>

<http://www.luxmanual.com>

<http://aubethermostatmanual.com>

Golf course search by state

<http://golfingnear.com>

Email search by domain

<http://emailbydomain.com>

Auto manuals search

<http://auto.somanuals.com>

TV manuals search

<http://tv.somanuals.com>