



### WARNING

**Choking Hazard - Small Parts.** This unit contains small parts. Not for children under 3 years.  
**Falling hazard.** Do not hang this unit on a wall.

**Tip-over hazard -** This product must be secured to the wall or building structural support using the enclosed mounting hardware. When stacking units, secure EACH unit to the wall. Do not stack more than two units vertically. This product is not intended to function as a stand-alone, unsupported piece of furniture. Failure to properly install this product could result in product collapse, tip-over and serious personal injury.

### AVERTISSEMENT

**Risque d'ouffement -** Petites pièces. Cet ensemble contient des petites pièces. Pas pour les enfants de moins de 3 ans.  
**Danger de chute.** Ne pas pendre le meuble par la sangle.

**Danger de basculement.** Ce produit doit être fixé au mur ou à la charpente à l'aide de la quincaillerie d'ancrage fournie. Pour superposer des modules, fixer CHACUN au mur. Ne pas superposer plus de deux modules à la verticale. Ce produit n'est pas destiné à être utilisé comme un meuble autonome non fixé. Négliger de fixer correctement ce produit peut causer son affaissement ou basculement, entraînant des blessures graves.

### ADVERTENCIA

**Peligro de Ahogo -** Piezas pequeñas. Este producto contiene piezas pequeñas. No recomendado para niños menores de 3 años.  
**Peligro se puede caer.** No colgar esta unidad en la pared.

**Peligro de volcarse -** Este producto debe fijarse a la pared o al soporte de la estructura del edificio usando los herrajes de montaje incluidos. Al apilar las unidades, fije CADA unidad a la pared. No debe apilar más de dos unidades verticalmente. Este producto no está diseñado para funcionar como mueble independiente sin soporte. El no instalar este producto correctamente podría resultar en que el producto se derrumbe, se vuelque y en lesiones personales graves.

## PARTS AND HARDWARE

## PIÈCES ET QUINCAILLERIE

## PIEZAS Y FERRETERÍA

<p>holes go all the way through Les trous traversent la séparation Los agujeros atraviesan el divisor</p> <p><b>A</b> horizontal divider (2) panneau supérieur (2) parte superior (2)</p>	<p><b>C</b> side panel (2) panneau latéral (2) panel lateral (2)</p>	<p><b>D</b> vertical divider (6) séparation verticale (6) divisor vertical (6)</p>	<p><b>Assembly Tools Required</b> <b>Outils nécessaires</b> <b>Herramientas Necesarias</b></p>
<p><b>B</b> fixed shelf (2) tablette fixe (2) estante fijo (2)</p>	<p><b>G</b> cover cap (16) couvre-vis (16) cubretornillos (16)</p>	<p><b>E</b> back panel (5) panneau arrière (5) panel posterior (5)</p>	<p><b>H</b> assembly screw (16) vis de montage (16) tornillo de montaje (16)</p>
<p><b>F</b> dowel hole plug (2) bouchon de trou à cheville (2) tapón de agujero de pasador (2)</p>	<p><b>K</b> small dowel (10) petite cheville (10) pasador pequeño (10)</p>	<p><b>L</b> L-bracket (1) Support en L (1) Soporte en forma de L (1)</p>	<p><b>I</b> common nail clou ordinaire clavo comun</p>
<p><b>J</b> large dowel (8) goujon long (8) clavija larga (8)</p>	<p><b>M</b> #10 x 1/2" screw (1) Vis n° 10 x 1,27 cm (1) Tornillo #10 x 1,27cm (1)</p>	<p><b>WE'RE HERE TO HELP!</b> Please have model number ready. Monday to Friday 9:00am - 5:00pm (Eastern Time)</p> <p><b>NOUS'VE ICI AIDER!</b> S'il vous plaît avoir le numéro de modèle prêt. Lundi au vendredi 9:00am - 5:00pm (le Temps de' est)</p> <p><b>¡NOSOTROS'RE AQUÍ AYUDAR!</b> Tenga por favor el número ejemplar se prepara. El lunes al viernes 9:00am - 5:00pm (Tiempo Oriental)</p> <p><b>1-800-874-0008</b> help@stackashelf.com</p>	

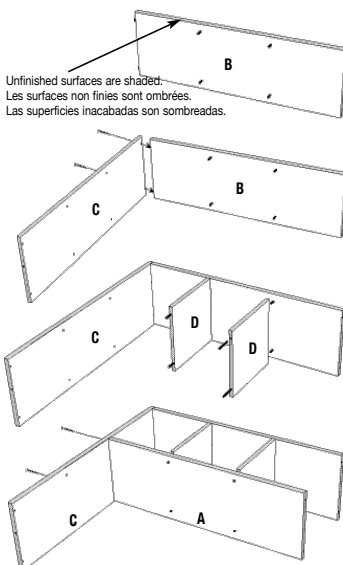

Unfinished surfaces are shaded.  
Les surfaces non finies sont ombrées.  
Las superficies inacabadas son sombreadas.

- 1** Gently push 4 small dowels (K) into the holes in each of the fixed shelves (B) as shown.

1. Enfoncez soigneusement les 4 goujons courts (K) dans les deux tablettes fixes (B), comme illustré.

1. Suavemente coloque 4 clavijas cortas (K) en los agujeros en ambas estantes fijas (B) como se observa en la figura.
- 2** Attach 1 fixed shelf (B) to 1 side panel (C) with 2 assembly screws (H) as shown.

1. Fixer une tablette fixe (B) à un panneau latéral (C) avec les vis de montage (H), comme illustré.

1. Una 1 estantes fijas (B) a un panel lateral (C) con tornillos de montaje (H) como se observa en la figura.
- 3** Push 2 vertical dividers (D) onto dowels (K) previously inserted into the fixed shelf (B).

1. Enfoncez 2 séparations verticales (D) sur les goujons (K) précédemment insérés dans la tablette fixe (B).

1. Coloque 2 divisores verticales (D) en las clavijas (K) previamente insertadas en la estante fija (B).

2. Insert 4 large dowels (J) into the bottom edge of the vertical dividers (D) as shown.

2. Insérer les 4 goujons longs (J) dans le bord inférieur des séparations verticales (D), comme illustré.

2. Coloque 4 clavijas (J) en el borde inferior de los divisores verticales (D) como se observa en la figura.
- 4** Align horizontal divider (A) with large dowels (J) in vertical dividers (D), and push into place.

1. Aligner la séparation horizontale (A) avec les goujons longs (J) des séparations verticales (D) et l'enfoncer en place.

1. Aliñe el divisor horizontal (A) con clavijas largas (J) en los divisores verticales (D) y presione para colocar adecuadamente.

2. Secure horizontal divider (A) to side panel (C) with assembly screws (H).

2. Fixer la séparation horizontale (A) au panneau latéral (C) avec les vis de montage (H).

2. Ajuste el divisor horizontal (A) al panel lateral (C) con los tornillos de montaje (H).

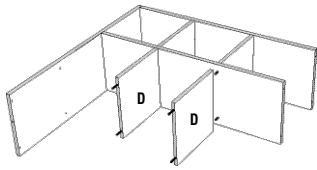

5

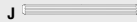

1. Push 2 vertical dividers (D) onto the large dowels (J) that are sticking through the horizontal divider (A)
2. Insert 4 large dowels (J) into the bottom edge of the vertical dividers (D) as shown

1. Enfoncer les 2 séparations verticales (D) sur les goujons longs (J) insérés dans la séparation horizontale (A).
2. Insérer les 4 goujons longs (J) dans le bord inférieur des séparations verticales (D), comme illustré.

1. Presione 2 divisores verticales (D) en las clavijas largas (J) insertándolos en el divisor horizontal (A).
2. Coloque 4 clavijas (J) en el borde inferior de los divisores verticales (D) como se observa en la figura.

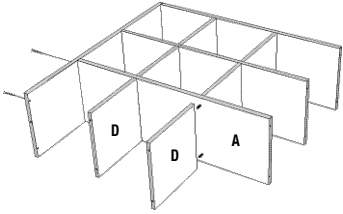

6



1. Align the second horizontal divider (A) with the large dowels (J) in vertical dividers (D), and push into place.
2. Secure horizontal divider (A) to fixed shelf (B) with assembly screws (H)
3. Push the last 2 vertical dividers (D) on the dowels (J)

1. Aligner la seconde séparation horizontale (A) avec les goujons longs (J) des séparations verticales (D) et enfoncer en place.
2. Fixer la séparation horizontale (A) à la tablette fixe (B) avec les vis de montage (H).
3. Enfoncer les 2 séparations verticales (D) restantes sur les goujons (J).

1. Aline el segundo divisor horizontal (A) con las clavijas largas (J) en los divisores verticales (D) y presione para colocar adecuadamente.
2. Ajuste el divisor horizontal (A) a la estante fija (B) con tornillos de montaje (H).
3. Presione los dos últimos divisores verticales (D) en las clavijas (J).

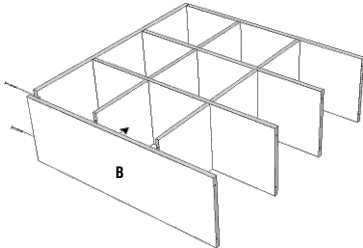

7



1. Align short dowels (K) in the remaining fixed shelf (B) with vertical dividers (D) and push into place
2. Secure fixed shelf (B) to side panel (C) with assembly screws (H)

1. Aligner les goujons courts (K) avec la tablette fixe (B) restante et les séparations verticales (D) et enfoncer en place.
2. Fixer la tablette fixe (B) à l'étagère du panneau latéral (C) avec les vis de montage (H).

1. Alíñe las clavijas cortas (K) en la estante fija (B) restante con divisores verticales (D) y presione para colocar adecuadamente.
2. Ajuste la estante fija (B) a la repisa del panel lateral (C) con los tornillos de montaje (H).

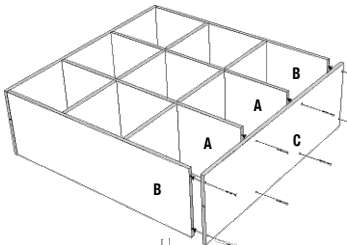

8



1. Attach remaining side panel (C) to both fixed shelves (B) and horizontal dividers (A) with assembly screws (H)
2. Cover all exposed screw heads with cover caps (G).

1. Fixer le panneau latéral (C) restant aux deux tablettes fixes (B) et à la séparation horizontale (A) avec les vis de montage (H).
2. Recouvrir les têtes des vis exposées avec les couvre-vis (G).

1. Una el panel lateral (C) restante tanto a las estantes fijas (B) como al divisor horizontal (A) utilizando tornillos de montaje (H).
2. Cubra todas las cabezas de tornillo que se encuentren a la vista con las tapas para cubretornillos (G).

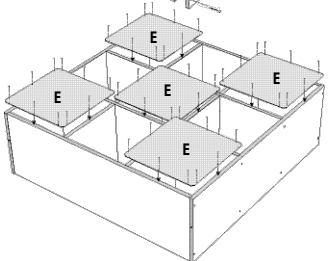

9



1. With your unit face down (unfinished edges facing up) position the back panels (E) in a staggered pattern as shown. Nail the back panels into place through the holes provided, being careful not to angle the nails (I).

1. Placer l'unité à l'envers (les bords non finis vers le haut) et placer les panneaux arrière (E) alternativement comme illustré. Clouer les panneaux arrière en place par les trous prévus, en prenant soin de ne pas enfoncer les clous (I) en biais.

1. Con la unidad mirando hacia abajo (los bordes sin cubrir hacia arriba) coloque los paneles posteriores (E) de manera alternada como se observa en la figura. Clave estos paneles posteriores en los agujeros provistos, cuidadosamente para que no se desvien los clavos (I).

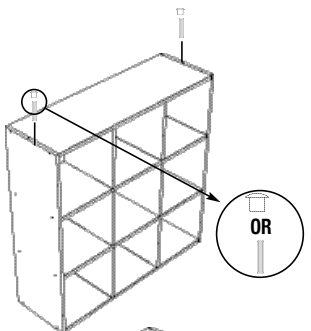

10

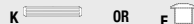

1. If stacking multiple units, insert small dowels (K) into holes in the top of each unit. If small dowels are not used, insert dowel hole plugs (F).

1. Dans le cas d'ensembles multiples, introduisez les chevilles (K) d'empilage dans les trous prévus en haut de chaque ensemble. Si vous n'utilisez pas les chevilles, obturez les trous à l'aide des bouchons prévus (F).

1. Si amontona unidades múltiples, inserte las pasador de madera (K) dentro de los agujeros que se encuentran en la parte superior de cada unidad. Si no se usan las clavijas de apli amiento, inserte los taponos del agujero de la clavija (F).

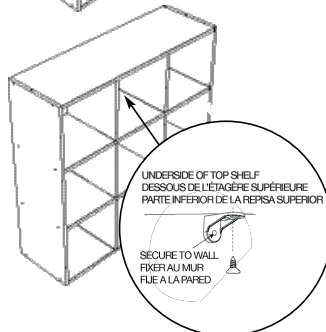

11



- WARNING**
- Falling hazard.** Do not hang this unit on a wall. **Tip-over hazard.** Secure unit to wall using L-bracket (L) and #10 x 1/2" screw (M) provided. When stacking units; secure each unit to wall using the L-bracket (L) and L-bracket screw (M) (provided) through an open cube which does not have a back panel. Do not stack more than two units vertically. Type of wall screw and anchor required, depend on wall construction and must be purchased separately. (Wall screw must be pan head). Consult hardware store for appropriate mounting hardware. You may call our toll free help line or visit our website for recommendations.

- AVERTISSEMENT**
- Danger de chute.** Ne pas pendre le meuble par la sangle. **Risque de renversement.** Fixer le module au mur à l'aide du support en (L) et la vis n° 10 x 1,27 cm (M) fournie. Pour superposer des modules, fixer chaque module au mur à l'aide du support en L (L) et la vis n° 10 x 1,27 cm (M) (fournie) par un cube ouvert qui n'a pas de panneau arrière. **Ne pas superposer plus de deux modules à la verticale.** Le type de vis et de cheville murales nécessaires dépend de la construction du mur et ces pièces doivent être achetées séparément. (La vis à visser dans le mur doit avoir une tête cylindrique large). Renseignez-vous auprès du personnel de la quincaillerie pour obtenir la visserie appropriée. Vous pouvez composer le numéro sans frais ou consulter notre site web pour obtenir des recommandations.

- AVERTENCIA**
- Peligro se puede caer.** No colgar esta unidad en la pared. **Peligro de vuelco.** Fije la unidad a la pared usando un soporte en forma de L (L) y el tornillo #10 x 1,27cm (M) incluido. Al apilar las unidades, fije cada unidad a la pared usando el soporte en forma de L (L) y el tornillo para el soporte en forma de L (M) (incluido) a través de un cubo sin el panel trasero. **No debe apilar más de dos unidades verticalmente.** El tipo del tornillo y anclaje mural necesario dependerá de la construcción de la pared y deben ser comprados separadamente. (El tornillo de la pared debe ser de cabeza cónica). Consulte en la ferretería sobre los anclajes de montaje apropiados. Puede llamar gratuitamente a nuestro número de ayuda o visitar nuestro sitio Web para obtener recomendaciones.

## Free Manuals Download Website

<http://myh66.com>

<http://usermanuals.us>

<http://www.somanuals.com>

<http://www.4manuals.cc>

<http://www.manual-lib.com>

<http://www.404manual.com>

<http://www.luxmanual.com>

<http://aubethermostatmanual.com>

Golf course search by state

<http://golfingnear.com>

Email search by domain

<http://emailbydomain.com>

Auto manuals search

<http://auto.somanuals.com>

TV manuals search

<http://tv.somanuals.com>