



## **SUB 800A**

ACTIVE 15" SUBWOOFER 800W

## INHALTSVERZEICHNIS

Wichtige Sicherheits- und Servicehinweise .....	3
Beschreibung .....	4
Auspacken und Garantie .....	4
Ausstellen und Anschließen .....	4
Quickstart .....	5
Bedienelemente .....	6
Input L/Mono, Input R .....	6
Parallel Outputs L/R .....	6
Mid-High Outputs L/R .....	6
Level .....	7
Status Anzeigen .....	7
Power Schalter .....	7
Netzsicherung .....	7
Netzbuchse .....	7
Verkabelung .....	8
Aufbaubeispiele .....	21
Technische Daten .....	26
Block Diagramm .....	27
Abmessungen .....	28
Garantie .....	32

## TABLE OF CONTENTS

Important Safety- and Service Instructions .....	9
Introduction .....	10
Unpacking and Warranty .....	10
Setup and Connection .....	10
Quick Start .....	11
Controls .....	12
Input L/Mono, Input R .....	12
Parallel Outputs L7R .....	12
Mid-High Outputs L7R .....	12
Level .....	13
Status Indicators .....	13
Power Switch .....	13
Mains Fuse .....	13
Mains Connector .....	13
Cabling .....	14
Setup Examples .....	21
Specifications .....	26
Block Diagram .....	27
Dimensions .....	28
Warranty .....	32

## TABLE DES MATIÈRES

Importantes Informations de Sécurité et de Sécurité Importantes .....	15
Introduction .....	16
Déballage et garantie .....	16
Installation et branchements .....	16
Prise en main .....	17
Contrôles .....	18
Entrée L/Mono, Entrée R .....	18
Sorties parallèles L/R .....	18
Sorties Mid-High L/R .....	18
Level .....	19
Indicateurs d' État .....	19
Interrupteur Power .....	19
Fusible secteur .....	19
Prise secteur .....	19
Câblage .....	20
Exemples de configuration .....	21
Caractéristiques .....	26
Schéma de principe .....	27
Dimensions .....	28
Garantie .....	32

## WICHTIGE SICHERHEITSHINWEISE

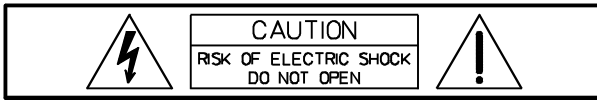

WARNING: TO REDUCE THE RISK OF FIRE OR ELECTRIC SHOCK,  
DO NOT EXPOSE THIS APPLIANCE TO RAIN OR MOISTURE.  
AVIS: RISQUÉ DE CHOC ELECTRIQUE. NE PAS OUVRIR.



Das Blitzsymbol innerhalb eines gleichseitigen Dreiecks soll den Anwender auf nicht isolierte Leitungen und Kontakte im Geräteinneren hinweisen, an denen hohe Spannungen anliegen, die im Fall einer Berührung zu lebensgefährlichen Stromschlägen führen können.



Das Ausrufezeichen innerhalb eines gleichseitigen Dreiecks soll den Anwender auf wichtige Bedienungs- sowie Servicehinweise in der zum Gerät gehörenden Literatur aufmerksam machen.

1. Lesen Sie diese Hinweise.
2. Heben Sie diese Hinweise auf.
3. Beachten Sie alle Warnungen.
4. Richten Sie sich nach den Anweisungen.
5. Betreiben Sie dieses Gerät nicht in unmittelbarer Nähe von Wasser. Stellen Sie bitte sicher, daß kein Tropf- oder Spritzwasser ins Geräteinnere eindringen kann. Plazieren Sie keine mit Flüssigkeiten gefüllte Objekte, wie Vasen oder Trinkgefäße, auf dem Gerät ab.
6. Verwenden Sie zum Reinigen des Gerätes ausschließlich ein trockenes Tuch.
7. Verdecken Sie keine Lüftungsschlitze. Beachten Sie bei der Installation des Gerätes stets die entsprechenden Hinweise des Herstellers.
8. Vermeiden Sie die Installation des Gerätes in der Nähe von Heizkörpern, Wärmespeichern, Öfen oder anderer Wärmequellen.
9. Verwenden Sie mit dem Gerät ausschließlich Zubehör/Erweiterungen, die vom Hersteller hierzu vorgesehen sind.
10. Überlassen Sie sämtliche Servicearbeiten und Reparaturen einem ausgebildeten Kundendiensttechniker.  
Bringen Sie das Gerät direkt zu unserem Kundendienst, wenn es beschädigt wurde oder eine Funktionsstörung zeigt.
11. Um das Gerät komplett spannungsfrei zu schalten, muß der Netzstecker gezogen werden.

## WICHTIGE SERVICEHINWEISE

**ACHTUNG:** Diese Servicehinweise sind ausschließlich zur Verwendung durch qualifiziertes Servicepersonal. Um die Gefahr eines elektrischen Schlages zu vermeiden, führen Sie keine Wartungsarbeiten durch, die nicht in der Bedienungsanleitung beschrieben sind, außer Sie sind hierfür qualifiziert. Überlassen Sie sämtliche Servicearbeiten und Reparaturen einem ausgebildeten Kundendiensttechniker.

1. Bei Reparaturarbeiten im Gerät sind die Sicherheitsbestimmungen nach EN 60065 ( VDE 0860 ) einzuhalten.
2. Bei allen Arbeiten, bei denen das geöffnete Gerät mit Netzspannung verbunden ist und betrieben wird, ist ein Netz - Trenntransformator zu verwenden.
3. Vor einem Umbau mit Nachrüstsätzen, Umschaltung der Netzspannung oder sonstigen Modifikationen ist das Gerät stromlos zu schalten.
4. Die Mindestabstände zwischen netzspannungsführenden Teilen und berührbaren Metallteilen (Metallgehäuse) bzw. zwischen den Netzpolen betragen 3 mm und sind unbedingt einzuhalten.  
Die Mindestabstände zwischen netzspannungsführenden Teilen und Schaltungsteilen, die nicht mit dem Netz verbunden sind (sekundär), betragen 6mm und sind unbedingt einzuhalten.
5. Spezielle Bauteile, die im Stromlaufplan mit dem Sicherheitssymbol gekennzeichnet sind, (Note) dürfen nur durch Originalteile ersetzt werden.
6. Eigenmächtige Schaltungsänderungen dürfen nicht vorgenommen werden.
7. Die am Reparaturort gültigen Schutzbestimmungen der Berufsgenossenschaften sind einzuhalten. Hierzu gehört auch die Beschaffenheit des Arbeitsplatzes.
8. Die Vorschriften im Umgang mit MOS - Bauteilen sind zu beachten.

**Note:**  **SAFETY COMPONENT ( MUST BE REPLACED BY ORIGINAL PART )**

## BESCHREIBUNG

---

**Herzlichen Glückwunsch!** Sie haben sich mit dem SUB 800A von DYNACORD für einen aktiven Subwoofer modernster Technologie entschieden.

Der aktive 15" Subwoofer SUB 800A mit integrierter 800W-Leistungsendstufe wurde speziell zur Unterstützung des Bassfundaments von professionellen Fullrange -und Mehrweg- Kabinetten entwickelt. Mit dem SUB 800A kann dabei über die integrierte elektronische Frequenzweiche sehr einfach ein aktives Stereo-Mehrwegsystem aufgebaut werden. Das Stereo-Signal für die Mittel-Hochtonkabinette steht dazu an den MID-HIGH Ausgängen des SUB 800A zur Verfügung. Ebenso sind alle Anschlussmöglichkeiten zur Verwendung als aktiver Mono-Subwoofer im aktiven 2-Weg oder "add-on Betrieb" vorgesehen.

Der SUB 800A ist aus Mediapan gefertigt und mit einem hochbelastbaren Electro-Voice DL15Y Woofer ausgerüstet. Er widersteht härtesten Anforderungen bei Transport und Einsatz. Alle Eingangs- und Ausgangssignale werden über professionelle XLR-Buchsen geführt. Die Eingänge können zusätzlich auch über Klinkestecker angeschlossen werden.

Die eingebaute 800W-High-Efficiency Endstufe ist in allen Belangen optimal auf den DL15Y Woofer abgestimmt. Dadurch wird ein Höchstmaß an Dynamik und Audio-Performance erzielt und gleichzeitig sichergestellt, dass der DL15Y Woofer immer im optimalen Arbeitsbereich betrieben wird. Das Einhalten dieser Betriebsgrenzen wird durch vielfältige Schutzschaltungen, wie TBC, DC/HF-Protection, Audio-Limiter, Back-EMF Protection und Thermal Protection, zusätzlich überwacht. Dadurch hält der SUB 800A auch den extremsten Anforderungen unter ungünstigsten Bedingungen stand. Der SUB 800A eignet sich deshalb besonders auch für vielfältigste Rental-Business-Anwendungen. Durch die "Class H-High-Efficiency-Technik" der Endstufe wird im Vergleich zum normalen Class AB Betrieb erheblich weniger Verlustleistung erzeugt, wodurch sich die thermische Belastung der Bauteile merklich reduziert. Auf die Verwendung von Lüftern zur Einhaltung der thermischen Grenzen kann durch die konsequente Realisierung der Class H-Technik und entsprechend dimensionierten Kühlprofilen verzichtet werden. Das Gehäuse ist mit schwarzem, extrem schlagzähem Strukturallack versiegelt, ein robustes pulverbeschichtetes Stahlgitter schützt den Electro-Voice DL15Y Woofer vor mechanischer Beschädigung. Alle Bedienteile sowie die Kühlprofile des Endstufenmoduls sind versenkt eingebaut, wodurch die empfindlichen Teile des SUB 800A auch beim Transport optimal geschützt sind. Zwei stabile Tragegriffe, vier Transportrollen und ein eingebauter Schraubflansch für Hochständerstangen ermöglichen einen bequemen Transport und eine optimale, platzsparende Aufstellung zum Publikum. Durch seine vielfältigen Möglichkeiten lässt sich der SUB 800A insbesondere auch in bestehende Beschallungsanlagen mühelos integrieren.

Die unterschiedlichen Betriebsarten werden im Abschnitt SETUP EXAMPLES erläutert.

### Auspacken und Garantie

Öffnen Sie die Verpackung und entnehmen Sie den SUB 800A. Ziehen Sie die Schutzfolie von den Griffen ab. Es liegt noch zusätzlich zu dieser Bedienungsanleitung ein Netzkabel und die Garantiekarte bei. Überprüfen Sie bitte, ob die Garantiekarte vollständig ausgefüllt ist, denn nur so können Sie etwaige Garantieansprüche geltend machen. Sie haben auf das Gerät 36 Monate Garantie, die ab dem Zeitpunkt der Aushändigung durch den Händler beginnt. Bewahren Sie zur Garantiekarte auch den Kaufbeleg auf.

### Aufstellen und Anschließen

Stellen Sie den SUB 800A möglichst mit den dafür vorgesehenen Gummifüßen auf eine ebene Unterlage, so dass immer eine sichere und standfeste Arbeitslage gewährleistet ist. Kontrollieren Sie bei Anwendungen mit Hochständerstangen im SUB 800A die Stabilität des Systems. Der Kühlkörper auf der Geräterückseite darf beim Betrieb nicht abgedeckt werden. Der SUB 800A würde ansonsten durch thermische Überlastung in den Protect-Mode schalten. Das Gerät nimmt dadurch zwar keinen Schaden, aber die Wiedergabe wird bis zum Wiedereinschalten unterbrochen. Der Netzspannungseingang wird über das professionelle PowerCon Steckersystem von Neutrik und einem extra langem Netzkabel (5m) realisiert. Diese Anschlußart stellt eine absolut betriebssichere Verbindung zur Netzversorgung her. Bei größeren Systemen mit mehreren aktiven Kabinetten ist unbedingt darauf zu achten, dass nur hochwertige Netzverteiler mit ausreichender Strombelastbarkeit und entsprechender Absicherung zur Anwendung kommen.

**Vor dem erstmaligen Anschließen ans Netz stellen Sie bitte sicher, dass die am Kabinett im Bereich des Netzschalters aufgedruckte Betriebsspannung der lokalen Netzspannung entspricht.**

## QUICKSTART



**Achtung: Drehen Sie vor dem Einschalten des SUB800A oder bevor Sie ein Signal an das Gerät anschließen den LEVEL Regler immer auf Linksanschlag. Andernfalls könnten Sie bei eingeschalteter Signalquelle sehr hohen Lautstärken ausgesetzt werden.**

Diese Quickstart-Anleitung erklärt Aufbau und Betrieb eines **SUB800A** als Add-On Subwoofer mit einer **PowerMate** Kompaktanlage (siehe Aufbaubeispiele). Mit anderen Mixern verläuft der Betrieb sinngemäß.

1. Bauen Sie Ihre PowerMate Anlage wie gewohnt auf und schließen Sie eine Signalquelle an den Powermixer an (z.B. CD-Player oder Micro).
2. Stellen Sie Ihren SUB800A zwischen die Fullrange-Boxen.
3. Drehen Sie den LEVEL Regler am SUB800A auf Linksanschlag und verbinden Sie das Gerät über das beigelegte PowerCon Netzkabel mit dem Stromnetz.
4. Verbinden Sie die MONO OUT Buchse des PowerMate per Stereo-Klinken Kabel mit dem L/MONO INPUT des SUB800A.
5. Schieben Sie den MONO OUT Fader am PowerMate ganz nach unten.
6. Schalten Sie erst den PowerMate und dann den SUB800A ein.  
Sie sollten den SUB800A immer als letztes Gerät einschalten. Es kann sonst zu unerwünschten Knackgeräuschen kommen.  
Beim Ausschalten gehen Sie in umgekehrter Reihenfolge vor. D.h. der SUB800A wird als erstes ausgeschaltet.
7. Drehen Sie den LEVEL Regler des SUB800A in Mittelstellung (0dB) und starten Sie die Wiedergabe am PowerMate.
8. Nachdem Sie über die Master Fader die gewünschte Lautstärke der Fullrange Boxen eingestellt haben, können Sie mit dem MONO OUT Fader die Lautstärke des Subwoofers einstellen.

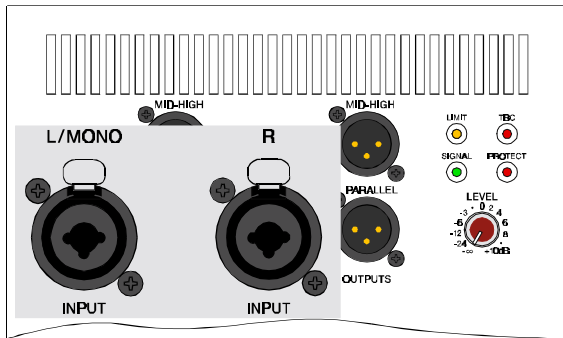

## Input L/Mono, Input R

Elektronisch symmetrische Eingänge für hochpegelige Signalquellen wie Mischpult- bzw. Signalprozessorausgänge. Der Anschluß kann dabei wahlweise über Klinken- oder XLR-Stecker vorgenommen werden. Um etwaigen externen Brumm-, oder Hochfrequenzeinstreuungen vorzubeugen, sollte die Signaleinspeißung wenn möglich symmetrisch erfolgen.

**Achtung: Drehen Sie vor dem An- und Abstecken an den Eingängen den Level-Regler auf Linksanschlag. Sie bewahren dadurch Ihre Umwelt und sich selbst vor eventuell auftretenden Knackgeräuschen.**

Die Eingangssektion des SUB800A ist auch für Mono-Sub Anwendungen ausgelegt. Dazu wird das Stereosignal an den Eingängen L und R angeschlossen. Die tieffrequenten Signalanteile des linken und rechten Kanals werden dabei summiert und zur internen Endstufe weitergeleitet. Für alle anderen Anwendungsfälle wird nur der (L)/Mono Eingang verwendet. Beachten Sie hierzu auch den Absatz "SETUP EXAMPLES".

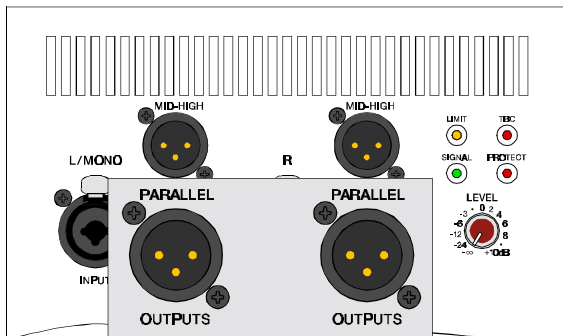

## Parallel Outputs L/R

Diese Buchsen dienen zum "Weiterschleifen" des Eingangssignals und liegen direkt parallel zu den Eingangsbuchsen.

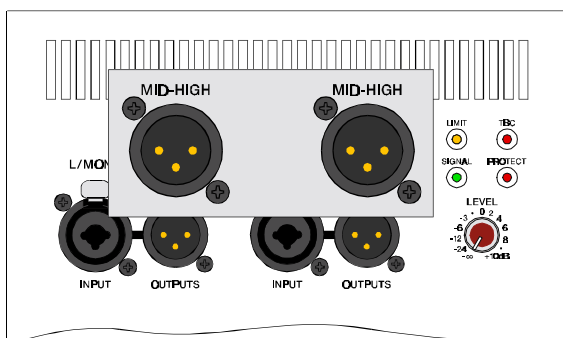

## Mid-High Outputs L/R

Über die integrierte elektronische Frequenzweiche (PowerMax, 100Hz) wird das Eingangssignal im Frequenzspektrum aufgeteilt. Dabei werden die tieffrequenten Komponenten zur internen Endstufe weitergeleitet. Die hochfrequenten Komponenten stehen an den Mid-High Ausgängen zur Verfügung und können bei Bedarf auf externe Leistungsverstärker oder aktive Kabinette zur Mittel-, Hochtonwiedergabe weitergeleitet werden.

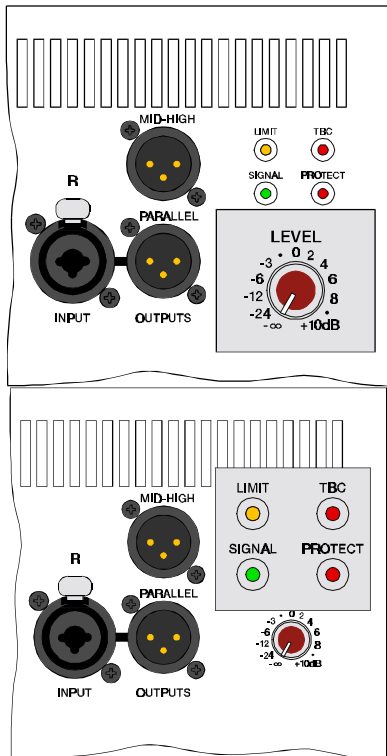

## LEVEL

Mit diesem Regler stellen Sie die Lautstärke des SUB800A ein. Der Einstellbereich erstreckt sich dabei von  $-\infty$ dB bis +10dB mit 0dB in Mittelstellung. Die interne Endstufe läuft mit einer nominalen Eingangsempfindlichkeit von +6dBu.

## STATUS ANZEIGEN

Diese Anzeigen informieren über den aktuellen Zustand des Leistungsverstärkers im SUB800A.

**SIGNAL** zeigt, dass ein Signal am Eingang anliegt und auch wiedergegeben wird.

**LIMIT** zeigt beim Aufleuchten an, daß der interne Leistungsverstärker aktuell im Grenzbereich der Aussteuerbarkeit betrieben wird. Kurzzeitiges Aufleuchten ist unkritisch, da der Audio-Limiter im Leistungsverstärker die Verzerrungen ausregelt und dadurch das Klangbild erhalten bleibt. Dauerndes Aufleuchten deutet auf eine Übersteuerung der Eingangssektion hin, die zu Klangeinbußen führen könnte und durch Absenkung der Lautstärke vermieden werden sollte.

**TBC** leuchtet auf, wenn der "Thermal Brain Circuit" in der Endstufe aktiv ist. Der interne Verstärker ist in der Lage bei Dynamikspitzen weit höhere Leistungen als die angegebene Nennleistung abzugeben. Der SUB800A ist daher mit einem TBC-Schaltkreis (Thermal Brain Circuit) ausgestattet, der das Temperaturverhalten der Lautsprecherschwingspule simuliert und bei thermischer Überlastung die dem Lautsprecher zugeführte Energie reduziert.

**PROTECT** leuchtet dann auf, wenn eine der umfangreichen Schutzschaltungen wie Übertemperatur-, Hochfrequenz-, Gleichspannungs- oder Back-EMF-Schutzschaltung im Leistungsverstärker aktiv ist. Um den Leistungsverstärker vor Zerstörung zu schützen, wird dabei im Protect Mode der Lautsprecher über ein Relais abgeschaltet und der Eingangspegel zurückgeregelt.

Beim Einschalten des Gerätes leuchtet die PROTECT LED für ca. 2 Sekunden auf. Dies ist normal und zeigt, daß alle Schutzmechanismen ordnungsgemäß aktiviert sind.

## POWER

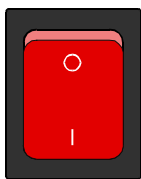

## MAINS FUSE

T3.15A/250V



230V ~ 50-60 Hz

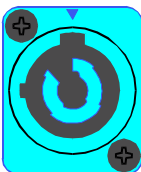

200 WATTS

## POWER Schalter

Netzschalter zum Ein- und Ausschalten des Gerätes. Der Netzschalter ist beleuchtet, wenn der SUB800A eingeschaltet ist. Sollte der Schalter nach dem Einschalten nicht leuchten, prüfen Sie zuerst ob das Netzkabel angesteckt ist. Ist dies der Fall und trotzdem keine Funktion vorhanden, kontaktieren Sie bitte ihren Fachhändler.

## Netzsicherung

Die Netzsicherung des SUB800A löst unter normalen Umständen nur bei einem Fehlerfall aus. Die Sicherung darf nur gegen eine gleichwertige Sicherung mit gleicher Strom-, Spannungs- und Auslösecharakteristik getauscht werden. Sollte die Netzsicherung wiederholt durchbrennen, kontaktieren Sie bitte den Fachhändler, bei dem Sie das Gerät gekauft haben.

## Netzbuchse

Der netzseitige Anschluß ist mit einer PowerCon-Buchse ausgeführt. Ein passendes, 5m langes Netzkabel, ebenfalls mit PowerCon-Stecker versehen, ist im Lieferumfang enthalten.

**ACHTUNG: DAS GERÄT ENTHÄLT KEINE VOM ANWENDER ZU WARTENDEN TEILE. SERVICE-ARBEITEN DÜRFEN NUR VON QUALIFIZIERTEM FACHPERSONAL DURCHFÜHRT WERDEN.**

# VERKABELUNG

## NF-Verbindungskabel

Zum Anschluß Ihrer Signalquellen sollten Sie nach Möglichkeit symmetrisch ausgelegte Kabel mit XLR- oder Stereoklinenstecker verwenden. Die symmetrische Verkabelung reduziert in hohem Maße Probleme durch Einstreuung von Störgeräuschen. Achten Sie auf jeden Fall auf die unten abgebildete Anschlußbelegung der Steckverbinder. Kabel aus dem DYNACORD Zubehörsortiment werden in jedem Fall dieser Belegung entsprechen.

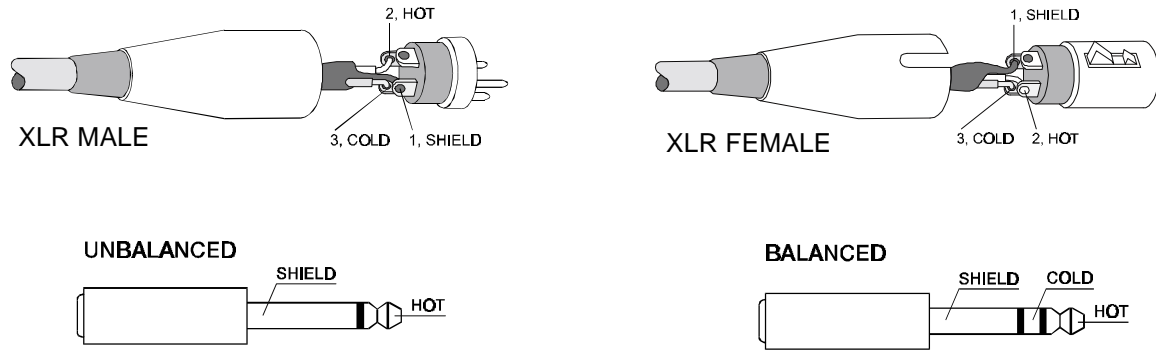

Die folgende Abbildung zeigt die wichtigsten Verbindungskabel und ihre Steckerbelegung. Eine symmetrische Verkabelung ist in jedem Fall zu bevorzugen.

### Standard XLR-Kabel

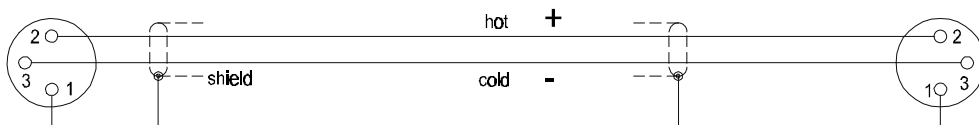

### Verbindungskabel Klinke auf XLR, unsymmetrisch

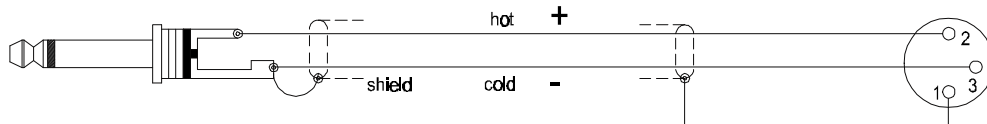

### Verbindungskabel Klinke auf XLR, symmetrisch

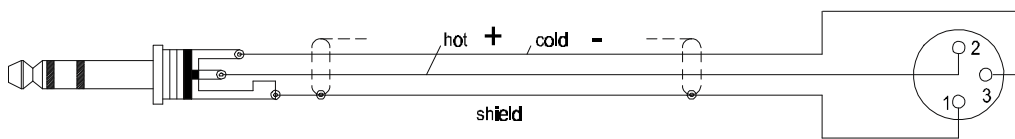

### Standard Klinkenkabel, unsymmetrisch

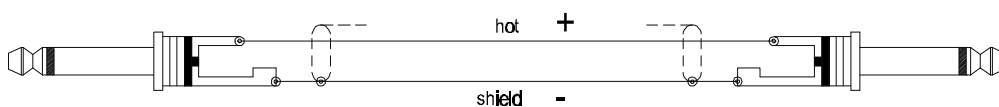

### Standard Klinkenkabel, symmetrisch

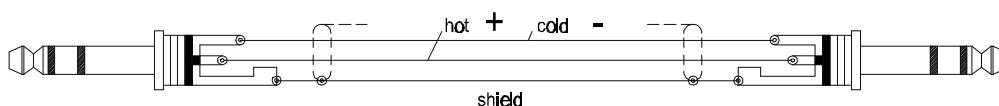



## IMPORTANT SAFETY INSTRUCTIONS

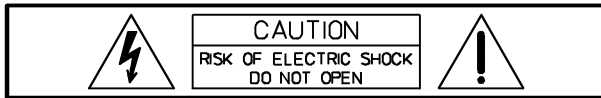

WARNING: TO REDUCE THE RISK OF FIRE OR ELECTRIC SHOCK,  
DO NOT EXPOSE THIS APPLIANCE TO RAIN OR MOISTURE.  
AVIS: RISQUÉ DE CHOC ELECTROQUE. NE PAS OUVRIR.



The lightning flash with arrowhead symbol, within an equilateral triangle is intended to alert the user to the presence of uninsulated "dangerous voltage" within the product's enclosure that may be of sufficient magnitude to constitute a risk of electric shock to persons.



The exclamation point within an equilateral triangle is intended to alert the user to the presence of important operating and maintenance (servicing) instructions in the literature accompanying the appliance.

1. Read these instructions.
2. Keep these instructions.
3. Heed all warnings.
4. Follow all instructions.
5. Do not use this apparatus near water. Do not expose this apparatus to dripping or splashing and ensure that no objects filled with liquids, such as vases, are placed on this apparatus.
6. Clean only with a dry cloth.
7. Do not block any of the ventilation openings. Install in accordance with the manufacturer's instructions.
8. Do not install near any heat sources such as radiators, heat registers, stoves, or other apparatus (including amplifiers) that produce heat.
9. Only use attachments/accessories specified by the manufacturer.
10. Refer all servicing to qualified service personnel. Servicing is required when the apparatus has been damaged in any way, such as power-supply cord or plug is damaged, liquid has been spilled or objects have fallen into the apparatus, the apparatus has been exposed to rain or moisture, does not operate normally, or has been dropped.
11. To completely disconnect mains power from this apparatus, the power supply cord must be unplugged..

### For US and CANADA only:

Do not defeat the safety purpose of the grounding-type plug. A grounding type plug has two blades and a third grounding prong. The wide blade or the third prong are provided for your safety. When the provided plug does not fit into your outlet, consult an electrician for replacement of the obsolete outlet.

## IMPORTANT SERVICE INSTRUCTIONS

**CAUTION: These servicing instructions are for use by qualified personnel only. To reduce the risk of electric shock, do not perform any servicing other than that contained in the Operating Instructions unless you are qualified to do so. Refer all servicing to qualified service personnel.**

1. Security regulations as stated in the EN 60065 (VDE 0860 / IEC 65) and the CSA E65 - 94 have to be obeyed when servicing the appliance.
2. Use of a mains separator transformer is mandatory during maintenance while the appliance is opened, needs to be operated and is connected to the mains
3. Switch off the power before retrofitting any extensions, changing the mains voltage or the output voltage.
4. The minimum distance between parts carrying mains voltage and any accessible metal piece (metal enclosure), respectively between the mains poles has to be **3 mm** and needs to be minded at all times.  
The minimum distance between parts carrying mains voltage and any switches or breakers that are not connected to the mains (secondary parts) has to be **6 mm** and needs to be minded at all times.
5. Replacing special components that are marked in the circuit diagram using the security symbol (Note) is only permissible when using original parts.
6. Altering the circuitry without prior consent or advice is not legitimate.
7. Any work security regulations that are applicable at the location where the appliance is being serviced have to be strictly obeyed. This applies also to any regulations about the work place itself.
8. All instructions concerning the handling of **MOS** - circuits have to be observed.

Note:



**SAFETY COMPONENT (HAS TO BE REPLACED WITH ORIGINAL PART ONLY)**

## INTRODUCTION

---

**Congratulations!** In buying a DYNACORD SUB 800A you decided on getting one of today's most advanced active subwoofers incorporating most sophisticated technology.

The active 15" subwoofer SUB 800A with integrated 800 watts power amplifier has been specially designed to provide fundamental bass support for professional full-range and multi-channel cabinets. Through the integrated electronic frequency crossover of the SUB 800A setting up an active stereo multi-channel system is truly simple. The stereo audio signals for the mid-high range cabinets are provided via the MID-HIGH outputs on the SUB 800A. Additionally provided are all connection facilities for using the SUB800A as active mono subwoofer in active 2-way or "add-on operation". Manufactured from Mediapan and housing a high-performance Electro-Voice DL15Y woofer, the SUB800A withstands even the hardest strain during transport and operation. While input connection is also possible via phone type jacks, all input and output signals are output via professional XLR-type connectors.

The integrated High-Efficiency 800W power amplifier optimally matches the DL15Y woofer offering highest dynamic and audio performance and ensures at the same time that the DL15Y woofer is always operated in its optimum operation range. Extensive protection circuitry like TBC, DC/HF-protection, audio limiter, Back-EMF protection and thermal protection are employed to securely monitor the compliance to these operation limits guaranteeing that the SUB 800A provides outstanding performance even under most demanding and most unfavorable conditions. The SUB 800A is also especially suitable for numerous applications in the rental business. When compared to usual Class-AB-operated amps and because of utilizing Class-H High-Efficiency technology the power amplifier produces significantly less power loss, which additionally reduces thermal stress of all components. Employing fans to ensure thermal stability is not necessary because of the consequent realization in Class-H technology and use of comprehensively dimensioned cooling profiles. The enclosure is sealed with extremely hardwearing black structure lacquer finish, while a robust powder-coated steel grille provides protection for the Electro-Voice DL15Y woofer against mechanical damage. All controls and the cooling profiles of the power amp module are recessed to provide optimum protection for the sensitive parts of the SUB 800A even during transportation. Two stable carrying handles, four castors and an integrated threaded pole-mount stand flange allow comfortable transportation and optimum, space saving installation. Because of its versatility, the SUB 800A can be easily integrated into any existing sound reinforcement installation.

### Unpacking and Warranty

Open the packing and carefully take out the SUB 800A. Remove the protective foil from the carrying handles. A mains cord and the warranty card are supplied in addition to this owner's manual. Please make sure that all details are filled in on the warranty card. Only a completely filled in warranty certificate entitles you to stake any warranty claims. The SUB800A comes with a warranty of 36 months, starting from the date when receiving the good from your dealer. Therefore, keep the original invoice together with the warranty certificate at a safe place.

### Set up and Connections

Place the SUB 800A on an even ground if possibly by using the supplied rubber feet to ensure safe operation. Make sure to check the stability of the system when using pole-mount stands. Do not cover the heat sink on the subwoofer's rear during operation. Otherwise, the SUB 800A will enter protection mode because of thermal overload. Although this provides reliable protection for the subwoofer, sound reproduction is muted until the normal operation mode is regained. Mains power is supplied via the Neutrik's professional PowerCon connector system and by use of an extreme long (5m) mains cord. This ensures an absolute secure and reliable power supply connection. However, with large installations consisting of several active cabinets, the use of high-quality mains distributors that allow high power consumption and offer reliable protection throughout the entire system is strongly recommended.

**Before establishing the mains connection for the first time, make sure that the SUB800A's operation voltage setting, which can be found on a label next to the mains switch, corresponds to your local mains network.**

### Quick Start



**Caution:** Before switching on the power of the SUB800A always set the LEVEL control to its counterclockwise stop. A playing sound source could otherwise lead to extreme output levels.

This Quick Start Manual outlines the set up and operation of a **SUB800A** used as add-on subwoofer together with a **PowerMate** (see configuration examples). The operation procedures are equivalent for other mixers.

1. Set up your PowerMate system as usual and connect a signal source to the power mixer (e.g. CD Player or microphone).
2. Place your SUB800A somewhere between your full-range cabinets.
3. Set the SUB800A's LEVEL control to its counterclockwise stop and connect the unit to a wall outlet using the supplied PowerCon mains cord.
4. Use a stereo phone plug cable to connect the PowerMate's MONO OUT to the SUB800A's L/MONO INPUT.
5. Close the PowerMate's MONO OUT fader all the way.
6. Be sure to switch on the PowerMate first and then the SUB800A.  
Switching on the SUB800A last is recommended. Otherwise, unwanted power-on noise might occur.  
When switching off your equipment, please proceed in the opposite order, i.e. switch off the SUB800A first.
7. Set the SUB800A's LEVEL control to its center position (0dB) and start the playback of the desired signal audio source.
8. After adjusting the desired acoustic output level of the full-range cabinets using the PowerMate's master fader, establish volume setting for the subwoofer using the MONO OUT fader.

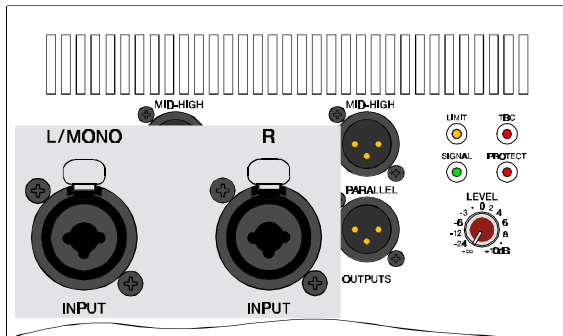

## Input L/Mono, Input R

Electronically balanced inputs for the connection of high-level signal sources such as mixers, signal processors, etc. Establishing the connection is possible via phone or XLR-type jacks. Balanced connection is recommended to prevent noise or HF-interference.

**Caution: Before connecting or disconnecting any plugs, make sure to set the level control to its counterclockwise stop, which prevents the system, the audience and yourself from being stressed by nasty contact noise.**

The input section of the SUB800A also allows mono sub operation. The stereo signal is fed to the L and R inputs and the low-frequency range signals of both channels are summed prior to being processed in the power amplifier section. All other applications use only the (L)/Mono input. Please also refer to the chapter "SETUP EXAMPLES".

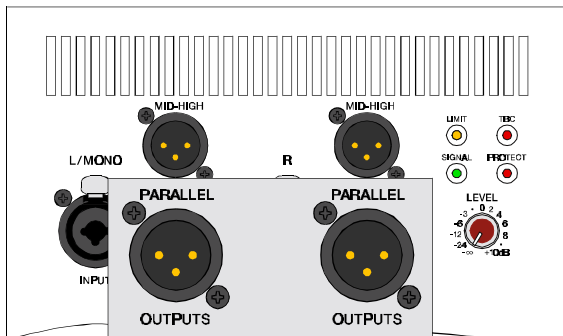

## Parallel Outputs L/R

Parallel connected to the main inputs these sockets are used for "carrying through" the input signals.

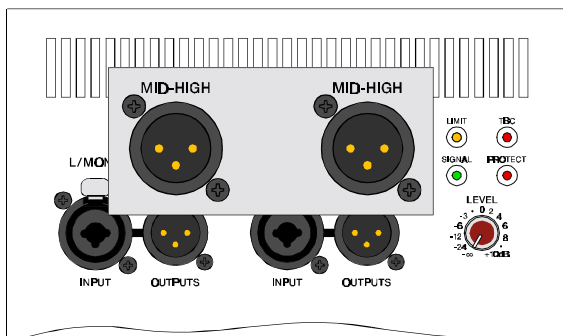

## Mid-High Outputs L/R

The input signal is split via the integrated electronic crossover (PowerMax, 100Hz). Low-frequency signals are routed to the internal power amplifier of the SUB800A while high-frequency signals are present at the Mid-High outputs for further distribution to external power amps or active mid-high range cabinets.

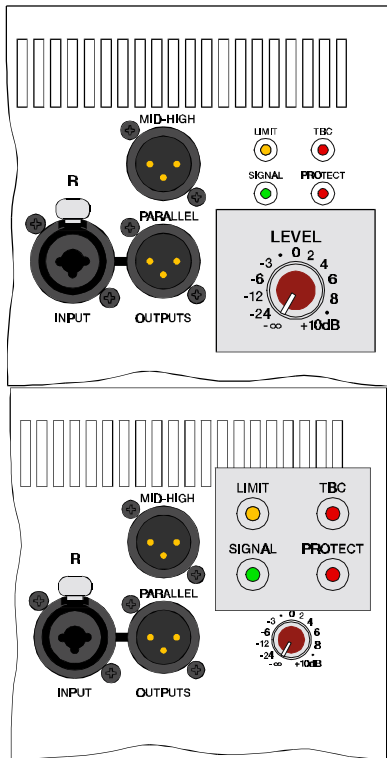

**LEVEL**

This control sets the output volume of the SUB800A in a range between  $-\infty$ dB and +10dB. The internal power amplifier provides a nominal input sensitivity of +6dBu.

**STATUS INDICATORS**

These indicators provide information about the actual operational state of the SUB800A's internal power amplifier.

**SIGNAL** indicates that an audio signal is present at the input and that it is output.

**LIMIT** When lit this indicator signals that the internal power amplifier is actually operated at the borders of clipping. Short-term blinking is uncritical, because the amp's audio limiter keeps distortion under control, so that the sound is unaffected. Input overdrive, which results in sound degradation, is a probable cause for a continuously lit indicator. To prevent this from happening, reduce the input level.

**TBC** lights when the power amplifier's "Thermal Brain Circuit" is activated. During dynamic peaks the integrated power amplifier is capable of producing output levels that clearly exceed its stated nominal output capacity. Therefore, the SUB800A employs a TBC-circuit (Thermal Brain Circuit), which simulates the thermal behavior of the speaker's voice-coil, automatically reducing the energy fed to the speaker system on the occurrence of thermal overload.

**PROTECT** Lights when one of the multiple comprehensive protections, e.g. against thermal overload, HF, DC or Back-EMF of the power amplifier is activated. Preventing the woofer from being damaged, it is shutoff via relays in the protect mode. Additionally, the input level is being reduced. During power-on the PROTECT LED lights for approximately 2 seconds, which is normal. This only indicates that all protection circuitry has been activated properly.

**POWER**

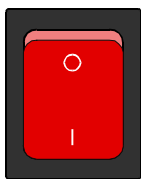

**POWER switch**

Mains switch for switching the SUB800A's power ON or OFF. The switch lights after turning the power ON. Make sure that the mains cord is correctly connected if the switch is not lit upon turning the power on. If the mains cord is correctly connected and the mains switch does not light upon power-on, please contact your local dealer.

**MAINS FUSE**

T3.15A/250V



**Mains fuse**

During normal operation the mains fuse of the SUB800A only blows at the occurrence of a malfunction. Exchanging the fuse is only permissible using a fuse of the same type (current, voltage and release characteristic). In case the fuse blows frequently, please contact your local dealer.

230V ~ 50-60 Hz

**Mains connector**

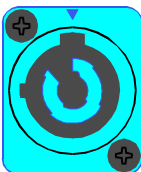

Mains connection is established via a PowerCon connector. A 5m long mains cord with PowerCon plug is supplied.

200 WATTS

**CAUTION: THIS APPLIANCE HAS NO USER-SERVICABLE PARTS INSIDE. LEAVE ANY SERVICING AND MAINTENANCE QUALIFIED SERVICE TECHNICIANS ONLY.**

# CABLING

## LF-cords

Using balanced cables with phone or XLR-type plugs for connecting signal sources to the SUB800A is strongly recommended to prevent problems caused by noise interference. Make sure to mind the pin-assignment as shown below. Cables from the DYNACORD accessory assortment provide correct, secure and reliable connection.



The following illustration shows the most important cable connections and their pin-assignment. A balanced wiring is to be preferred in each case.

### Standard XLR-Cable

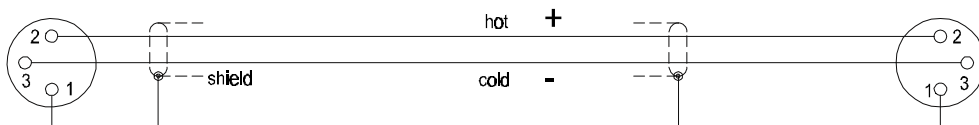

### Cable connection phone to XLR-type, unbalanced

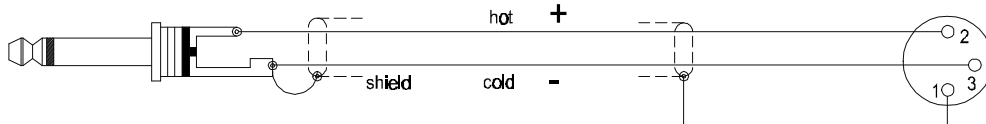

### Cable connection phone to XLR-type, balanced

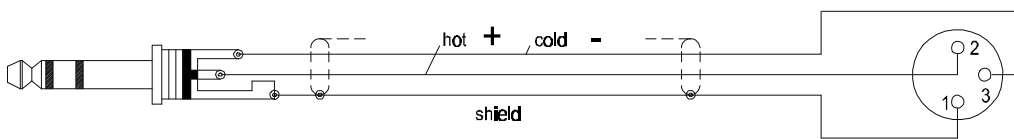

### Standard phone-type, unbalanced



### Standard phone-type, balanced

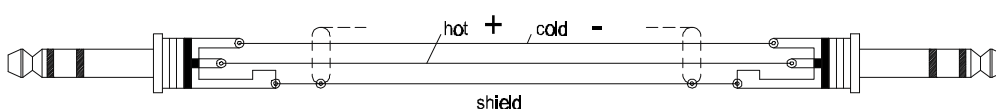

## IMPORTANTES INFORMATIONS DE SÉCURITÉ

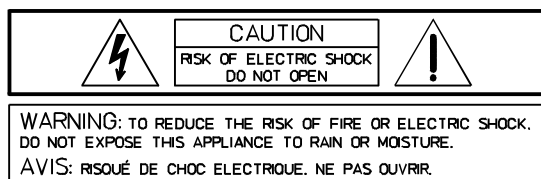

Le symbole «éclair» à l'intérieur d'un triangle signale à l'utilisateur la présence dans l'appareil de câbles et de contacts qui ne sont pas isolés, dans lesquels circule un courant électrique à haute tension, et qu'on ne doit en aucun cas toucher afin d'éviter de recevoir une décharge électrique qui pourrait être mortelle.



Le symbole «point d'exclamation» à l'intérieur d'un triangle signale à l'utilisateur les consignes importantes concernant la maintenance et l'emploi de l'appareil, il vous invite à lire le mode d'emploi accompagnant cet appareil.

1. Lisez ces instructions.
2. Conservez ces instructions.
3. Tenez compte des avertissements.
4. Respectez toutes les instructions.
5. Ne pas utiliser cet appareil près d'un point d'eau. Ne pas exposer cet appareil à la pluie ni aux éclaboussures et veiller à ce qu'aucun récipient, tel que vase, verre, etc., ne soit posé sur cet appareil.
6. Nettoyer uniquement à l'aide d'un chiffon sec.
7. Ne bloquez aucun des orifices de ventilation. Installez-le en respectant les instructions du fabricant.
8. Ne l'installez pas près de sources de chaleur telles que radiateurs, poêles, ou autres appareils produisant de la chaleur.
9. Utilisez uniquement les accessoires spécifiés par le fabricant.
10. Adressez-vous toujours à un personnel qualifié pour toutes les réparations. Une révision est nécessaire lorsque l'appareil a été endommagé d'une manière quelconque : sa prise ou son cordon d'alimentation sont abîmés, du liquide a été renversé ou des objets sont tombés à l'intérieur, l'appareil a été exposé à la pluie ou à l'humidité, son fonctionnement est anormal ou il a subi une chute.
11. Pour déconnecter complètement cet appareil du secteur, il faut débrancher le cordon d'alimentation.

## INSTRUCTIONS DE RÉPARATION IMPORTANTES

**ATTENTION :** Ces instructions de maintenance s'adressent uniquement à des techniciens qualifiés. Pour réduire le risque d'électrocution, n'effectuez aucune opération de maintenance autre que celles contenues dans les instructions d'utilisation, à moins d'être qualifié pour le faire. Confiez toutes ces interventions à un personnel qualifié.

1. Les règles de sécurité telles qu'elles sont spécifiées par les directives EN 60065 (VDE 0860 / IEC 65) et CSA E65 - 94 doivent être observées lors de la réparation de l'appareil.
2. L'usage d'un transformateur d'isolation est obligatoire pendant la maintenance lorsque l'appareil est ouvert, qu'il doit fonctionner et est branché sur le secteur.
3. Mettez hors tension avant de brancher toute extension, changer la tension secteur ou celle de sortie en fonction.
4. La distance minimum entre les éléments sous tension secteur et toute pièce de métal accessible (boîtier métallique), doit être de **3 mm** entre phase. Ceci doit être respecté en permanence. La distance minimum entre les éléments sous tension secteur et tout commutateur ou interrupteur non connecté au secteur (éléments secondaires) doit être de **6 mm**. Ceci doit être respecté en permanence.
5. Le remplacement de composants spéciaux qui sont marqués d'un symbole de sécurité (Remarque) sur le schéma de principe n'est autorisé qu'en utilisant des pièces d'origine.
6. La modification des circuits sans autorisation ou avis préalable n'est pas permise.
7. Toutes les réglementations concernant la sécurité du travail en vigueur dans le pays où l'appareil est réparé doivent être strictement observées. Ceci s'applique également aux réglementations concernant le lieu de travail lui-même.
8. Toutes les instructions concernant la manipulation de circuits **MOS** doivent être respectées.

**REMARQUE:**



**COMPOSANT DE SÉCURITÉ (NE DOIT ÊTRE REMPLACÉ QUE PART UNE PIÈCE D'ORIGINE)**

## INTRODUCTION

---

**Félicitations !** En choisissant le SUB 800A DYNACORD vous avez décidé d'acquérir le plus élaboré des subwoofers actifs d'aujourd'hui, incorporant une technologie des plus sophistiquée. Le subwoofer actif 15" SUB 800A avec son amplificateur de puissance intégré de 800 Watts a été spécialement conçu pour fournir un support de basse fondamentale aux enceintes professionnelles full-range et multi-voies. Grâce à son filtre électronique intégré, l'installation du SUB 800A dans un système stéréo actif multi-voie est réellement très simple. Les signaux audio stéréo des enceintes médium sont restitués via les sorties MID-HIGH du SUB 800A. De plus, toutes les possibilités de connexion sont fournies pour utiliser le SUB800A comme un subwoofer mono actif dans une configuration active à 2 voies ou comme "complément". Fabriqué à base de Mediapan et abritant un woofer DL15Y Electro-Voice de grandes performances, le SUB800A résiste aux conditions de transport et de fonctionnement les plus dures. Bien que les connexions d'entrée soient également possibles via des prises de type jacks, tous les signaux d'entrée et de sortie sont restitués via des connecteurs professionnels de type XLR. L'amplificateur de puissance intégré de 800W High-Efficiency convient parfaitement au woofer DL15Y en offrant une dynamique élevée et d'excellentes performances audio tout en assurant continuellement un fonctionnement optimum du woofer DL15Y dans sa gamme de fréquences. Un circuit de protection complet comprenant TBC, protection DC/HF, limiteur audio, protection Back-EMF et protection thermique est employé afin de contrôler en toute sécurité le fonctionnement du SUB 800A dans des limites garantissant des performances optimum, même dans des conditions très exigeantes et défavorables. Le SUB 800A est particulièrement bien adapté aux nombreuses applications de la location de matériel. Si on le compare aux habituels amplis de Class-AB et grâce à l'utilisation efficace de la technologie Class-H High-Efficiency, l'amplificateur de puissance produit beaucoup moins de pertes de puissance, ce qui réduit d'autant la contrainte thermique de l'ensemble des composants. L'emploi de ventilateurs pour assurer la stabilité thermique n'est pas nécessaire du fait d'une réalisation conséquente en technologie Class-H et de l'utilisation de profils de refroidissement suffisamment dimensionnés. Le boîtier est scellé et composé d'une structure extrêmement résistante au fini laqué noir, tandis qu'une grille métallique robuste avec un revêtement granité assure la protection du woofer DL15Y Electro-Voice contre tout dommage mécanique. Tous les contrôles ainsi que les profils du module ampli de puissance sont situés dans des renforcements afin d'assurer une protection optimum des éléments sensibles du SUB 800A même lors de son transport. Deux poignées solides, quatre roulettes, ainsi qu'un tube de montage de stand fileté permettent un transport confortable et un agencement optimisé de l'espace d'installation. Grâce à toutes ses qualités, le SUB 800A peut être facilement intégré dans une installation de sonorisation existante.

### Déballage et garantie

Ouvrez l'emballage et sortez avec précaution le SUB 800A. Enlevez le feuillet de protection des poignées de transport. Un cordon secteur et une carte de garantie sont fournis en plus du présent mode d'emploi. Veillez vous assurer que tous les détails concernant l'appareil sont remplis sur la carte. Seule une carte de garantie dûment remplie vous assurera de bénéficier de la garantie en cas de réclamation. Le SUB800A dispose d'une garantie de 36 mois, à compter de la date de réception du bien chez votre revendeur. Donc, conservez soigneusement la facture d'origine ainsi que le certificat de garantie.

### Installation et branchements

Placez le SUB 800A sur une surface plane, et si possible utilisez les pieds de caoutchouc pour le stabiliser. N'oubliez pas de vérifier la stabilité du système lorsque vous utilisez les stands de montage. Ne pas recouvrir l'évacuation de chaleur située à l'arrière du subwoofer durant son fonctionnement. Sinon, le SUB 800A passerait en mode protection à cause d'une surcharge thermique. C'est un moyen de protection efficace du subwoofer, qui entraîne la coupure de la reproduction sonore, jusqu'à ce que l'appareil retrouve son mode de fonctionnement normal. Le courant est fourni via un système de connexion professionnel Neutrik utilisant un cordon secteur d'une longueur de 5 m. Ceci assure une sécurité absolue et une connexion fiable au secteur. Toutefois, pour les grosses installations rassemblant plusieurs enceintes actives, il est recommandé d'utiliser des répartiteurs secteurs de qualité autorisant une consommation électrique élevée et disposant d'une protection fiable du système dans son ensemble.

**Avant d'établir tout branchement secteur pour la première fois, vérifiez le réglage de tension du SUB800A, qui est indiqué sur une étiquette située prêt de l'interrupteur secteur, la tension doit correspondre à celle du réseau électrique local.**



## Prise en main



**Attention : Avant de mettre sous tension le SUB800A, réglez toujours le contrôle de niveau LEVEL en position Stop (à fond dans le sens inverse des aiguilles d'une montre). Sinon une source sonore intempestive pourrait provoquer des niveaux de sortie extrêmement forts.**

Ce livret de Prise en Main décrit l'installation et les principes de fonctionnement d'un **SUB800A** utilisé comme subwoofer de complément avec une **PowerMate** (voir les exemples de configuration). Les procédures de fonctionnement sont semblables à celles des autres consoles.

1. Installez votre système PowerMate comme d'habitude et connectez la source de signal à la console (par ex. un lecteur de CD ou un microphone).
2. Placez votre SUB800A entre les enceintes full-range.
3. Réglez le contrôle de niveau LEVEL du SUB800A en position Stop (à fond dans le sens inverse des aiguilles d'une montre) puis branchez l'unité sur une prise électrique au moyen du cordon secteur fourni.
4. Utilisez un câble muni de jacks stéréo pour connecter la sortie MONO OUT de la PowerMate à l'entrée L/MONO INPUT du SUB800A.
5. Fermez complètement le fader MONO OUT de la PowerMate.
6. Veillez à mettre la PowerMate sous tension en premier puis le SUB800A.  
Il est recommandé de mettre sous tension le SUB800A en dernier. Sinon, des bruits de commutation indésirables pourraient se produire.  
Lorsque vous éteignez vos équipements, procédez dans l'ordre inverse, c'est-à-dire en commençant par le SUB800A.
7. Réglez le contrôle de niveau LEVEL du SUB800A en position centrale (0dB) et déclenchez la lecture de la source de signal audio désirée.
8. Après avoir réglé le niveau de sortie acoustique désiré des enceintes full-range au moyen du fader général de la PowerMate, effectuez le réglage de volume du subwoofer au moyen du fader MONO OUT.

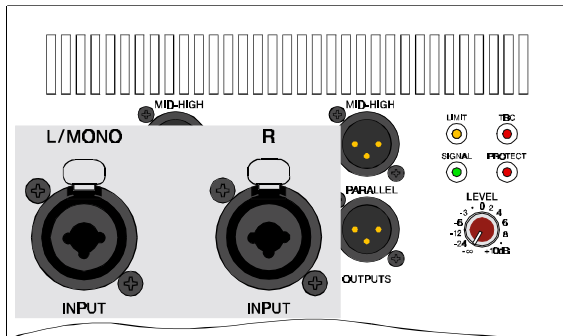

## Entrée L/Mono, Entrée R

Entrées symétrisées électroniquement pour la connexion de sources de signal de fort niveau, telles que consoles, processeurs de signal, etc. Si possible effectuer la connexion à l'aide de jacks 6,35 ou de type XLR. Une connexion symétrisée est recommandée afin d'éviter tout bruit de fond ou interférence radio.

**Attention : Avant de brancher ou de débrancher une prise, vérifiez que le contrôle de niveau LEVEL est en position Stop (tourné à fond dans le sens inverse des aiguilles d'une montre), ceci pour éviter au système, à l'auditoire et à vous-même de subir de désagréables bruits de contact.**

La section d'entrée du SUB800A permet également un fonctionnement en Sub Mon. Le signal stéréo est envoyé aux entrées L et R et les signaux de fréquence basse des deux canaux sont additionnés avant d'être traités par la section amplificateur de puissance. Toutes les autres applications n'utilisent que l'entrée (L)/Mono. Veuillez également vous reporter au chapitre "Modes de fonctionnement".

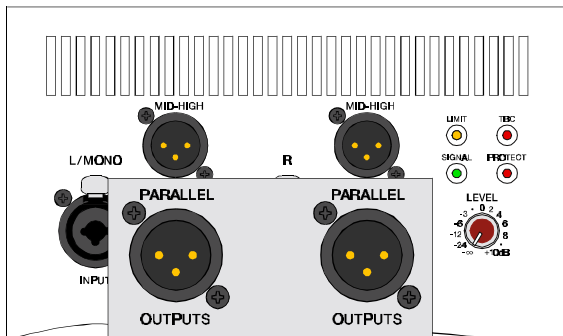

## Sorties parallèles L/R

Connectées en parallèle aux entrées secteur, ces prises servent à "relayer" les signaux d'entrée.

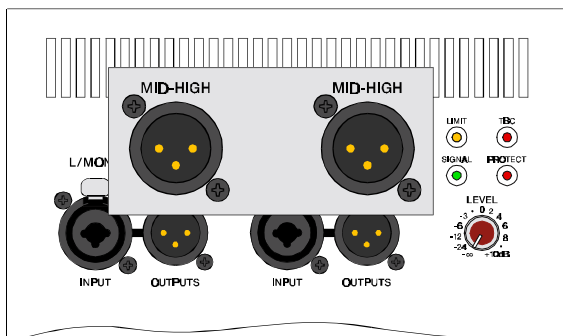

## Sorties Mid-High L/R

Le signal d'entrée est divisé via le filtre électronique intégré (PowerMax, 100Hz). Les signaux de fréquence basse sont dirigés vers l'amplificateur de puissance interne du SUB800A alors que les signaux de fréquence haute sont présents sur les sorties Mid-High pour une redistribution ultérieure vers des amplis de puissance externes ou des enceintes actives de medium-aigus.

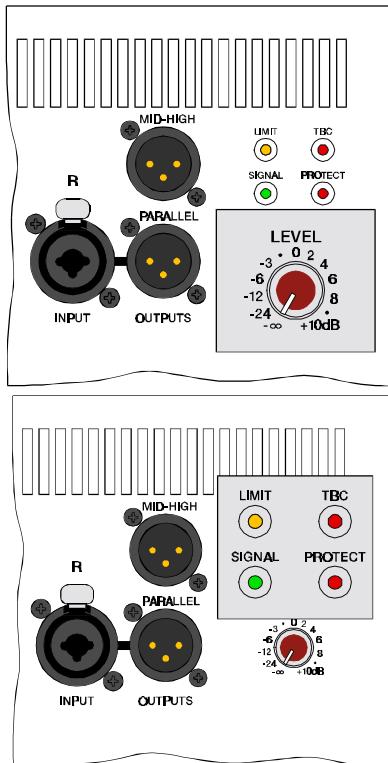

**LEVEL**

Ce contrôle règle le volume de sortie du SUB800A entre  $-\infty$ dB et +10dB. L'amplificateur de puissance interne délivre une sensibilité d'entrée nominale de +6dBu.

**INDICATEURS D'ÉTAT**

Ces indicateurs fournissent des informations sur l'état de fonctionnement réel de l'amplificateur de puissance interne du SUB800A.

**SIGNAL** Indique qu'un signal audio est présent à l'entrée et qu'il est restitué en sortie.

**LIMIT** Lorsqu'il est allumé, ce témoin signale que l'amplificateur de puissance interne fonctionne actuellement aux limites de la distorsion. Un clignotement rapide n'est pas inquiétant, puisque le limiteur audio de l'ampli garde le contrôle de la distorsion, afin que le son final ne soit pas affecté. Si ce témoin s'allume en continu, la cause probable est vraisemblablement une entrée saturée entraînant une dégradation du son. Pour éviter cela, réduisez le niveau d'entrée

**TBC** S'allume lorsque le "Thermal Brain Circuit" de l'ampli de puissance est activé. Durant les piques de dynamique l'amplificateur de puissance intégré est capable de produire des niveaux de

sortie pouvant parfaitement dépasser la capacité de sortie nominale. C'est pourquoi le SUB800A emploie un circuit TBC (Thermal Brain Circuit), qui simule le comportement thermique du bobinage du haut-parleur, et réduit automatiquement l'énergie envoyée au système de haut-parleur lorsque survient une surcharge thermique.

**PROTECT** S'allume lorsqu'une des multiples protections (contre la surcharge thermique, HF, DC ou Back-EMF) de l'amplificateur de puissance est activée. Pour éviter que le woofer ne soit endommagé, il est coupé grâce aux relais du mode Protect. De plus, le niveau d'entrée est réduit. Lors de la mise sous tension, le témoin PROTECT s'allume pendant environ 2 secondes, ce qui est normal. Ceci indique uniquement que tous les circuits de protection ont été correctement activés.

**POWER**

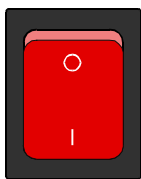

**MAINS FUSE**  
T3.15A/250V



230V ~ 50-60 Hz

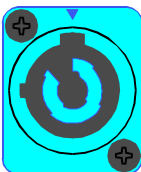

200 WATTS

**Interrupteur POWER**

Interrupteur secteur pour la mise sous/hors tension du SUB800A. Cet interrupteur s'allume après la mise sous tension. Vérifiez que le cordon secteur est correctement connecté si cet interrupteur n'est pas allumé après la mise sous tension. Si le cordon secteur est correctement connecté et que cet interrupteur n'est pas allumé après la mise sous tension, veuillez contacter votre revendeur local.

**Fusible secteur**

Durant un fonctionnement normal le fusible secteur du SUB800A ne peut fondre que s'il se produit un dysfonctionnement. Ce fusible ne doit être remplacé que par un autre du même type (mêmes caractéristiques de courant, tension et temps de réaction). Si le fusible saute fréquemment, veuillez contacter votre revendeur local.

**Prise secteur**

Le branchement secteur s'effectue à l'aide d'une prise PowerCon. Un cordon secteur de 5 m de long muni d'une prise PowerCon est fourni.

**ATTENTION : CET APPAREIL NE DISPOSE D'AUCUNE PIÈCE INTERNE RÉPARABLE PAR L'UTILISATEUR. ADRESSEZ-VOUS UNIQUEMENT À UN SERVICE TECHNIQUE OU À DES TECHNICIENS DE MAINTENANCE QUALIFIÉS.**

# CABLAGE

## Cordons LF

Il est fortement recommandé d'utiliser des câbles symétrisés munis de jacks ou de prise de type XLR pour connecter les sources signal au SUB800A, ceci afin d'éviter les problèmes d'interférences. N'oubliez pas de vérifier l'assignation des broches (indiquée ci-dessous). Les câbles de l'assortiment d'accessoires DYNACORD fournissent une connexion correcte, sûre et fiable.



L'illustration suivante montre les jonctions de câble les plus importantes et leur goupille-tâche. Un câblage symétrique doit être préféré dans chaque cas.

### XLR-Câble Standard

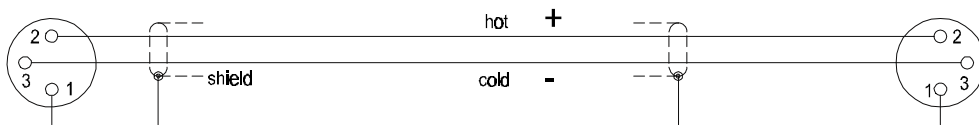

### Le téléphone de jonction de câble au XLR-type, asymétrique

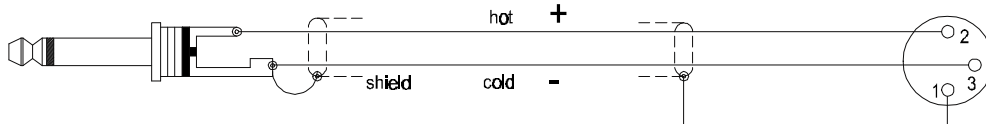

### Le téléphone de jonction de câble au XLR-type, symétrique

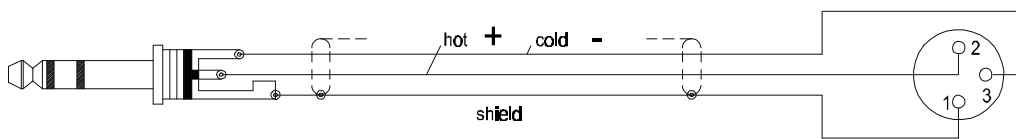

### Téléphone-type standard, asymétrique



### Téléphone-type standard, symétrique

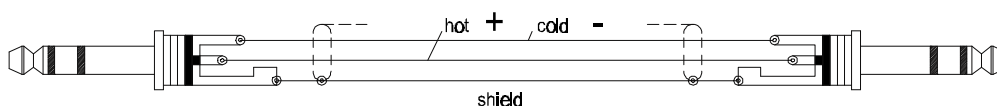

## Der Add-On Betrieb

Die einfachste Möglichkeit einen Powermischer mit dem SUB800A zu erweitern.

## Add-On operation

The easiest way to expand your power mixer by means of a SUB800A.

## Addendum au mode d'emploi

Le caisson de basse SUB800A moyen le plus simple d'étendre les possibilités de votre console.

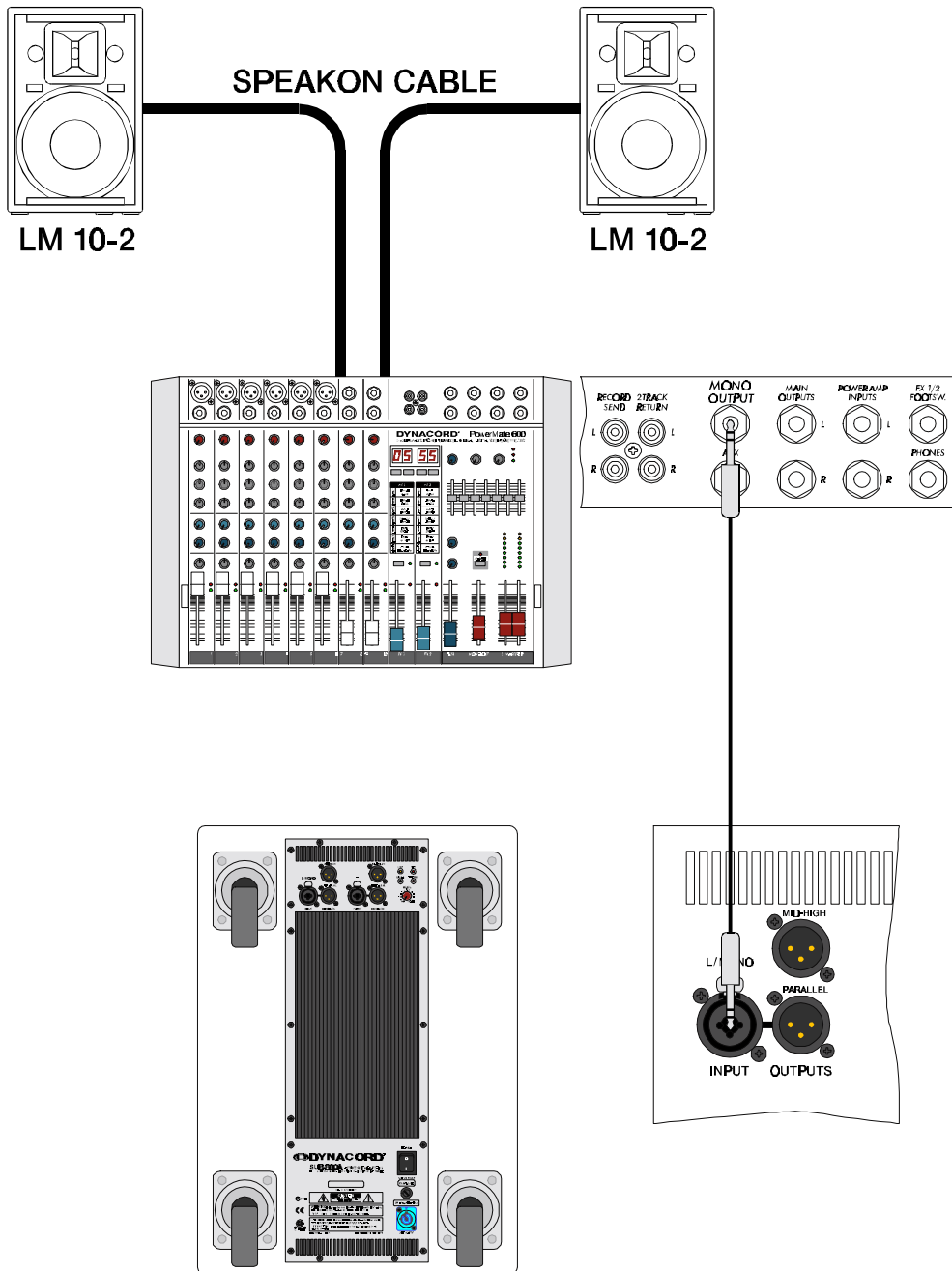

# SETUP EXAMPLES

## Stereo 2-Weg aktiv Betrieb mit Mono Subwoofer

Bei dieser Betriebsart werden die Fullrange Boxen ausschließlich mit dem Mid/High Signal versorgt. Es können im Prinzip höhere Lautstärkepegel fahren.

## Stereo 2-way active operation with mono subwoofer

In this operation mode only the Mid/High signals are fed to the full-range speaker cabinets, which allows higher acoustic output levels.

## Mode de fonctionnement stéréo 2 voies actif avec subwoofer mono

Dans ce mode de fonctionnement seuls les signaux Medium/aigus parviennent aux enceintes "full-range", ce qui autorise des niveaux de sortie acoustiques plus élevés.

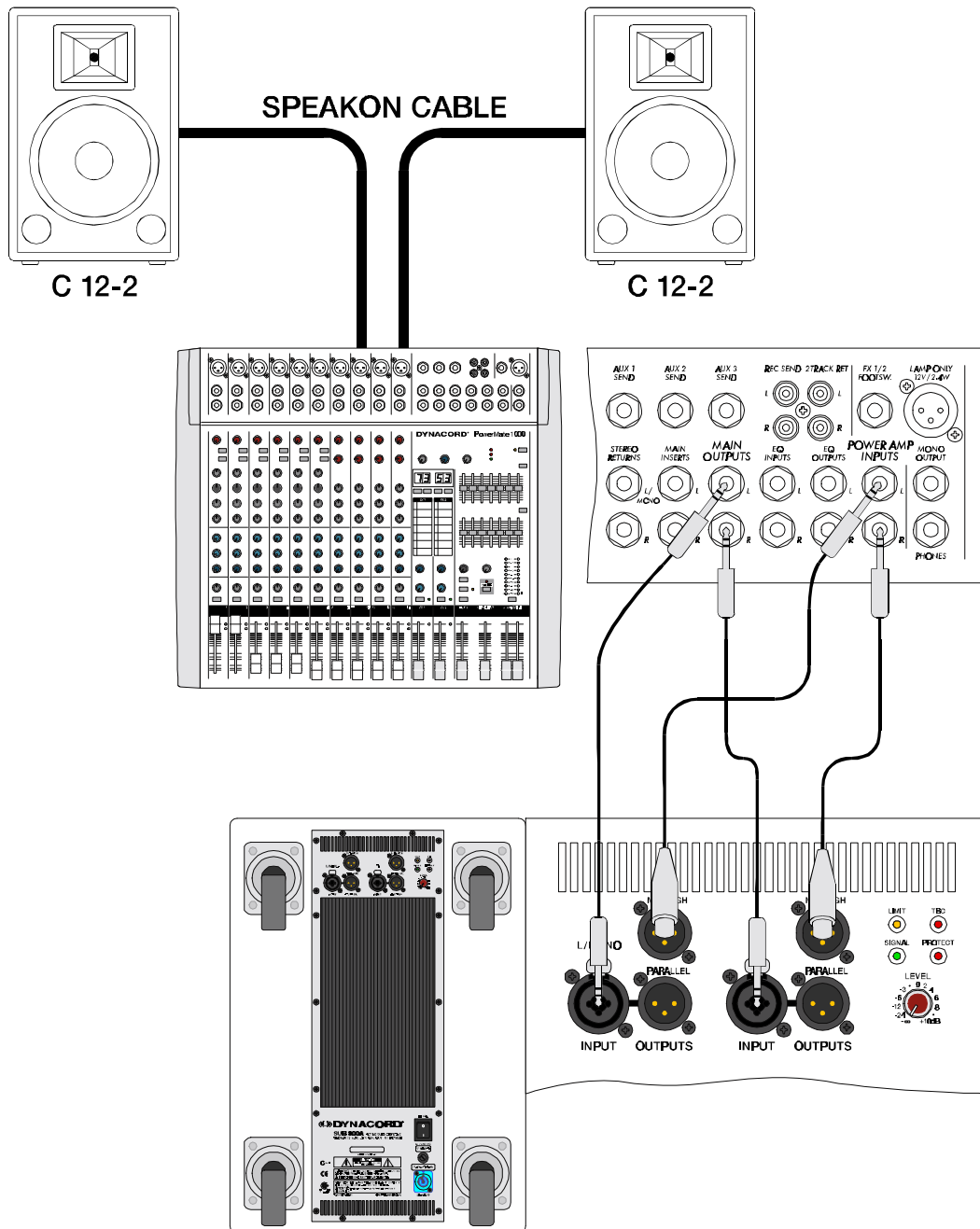

**Stereo 2-Weg aktiv Betrieb mit Stereo Subwoofer**

Durch den zweiten SUB800A erhalten sie mehr Schalldruck im Bassbereich, in einem Voll-Stereo-Setup.

**Stereo 2-way active operation with stereo subwoofer**

The second SUB800A provides improved SPL in the bass range, in a full Stereo Setup

**Mode de fonctionnement stéréo 2 voies actif avec subwoofer stéréo**

Le second SUB800A fournit un meilleur niveau de pression acoustique (SPL) dans les graves.

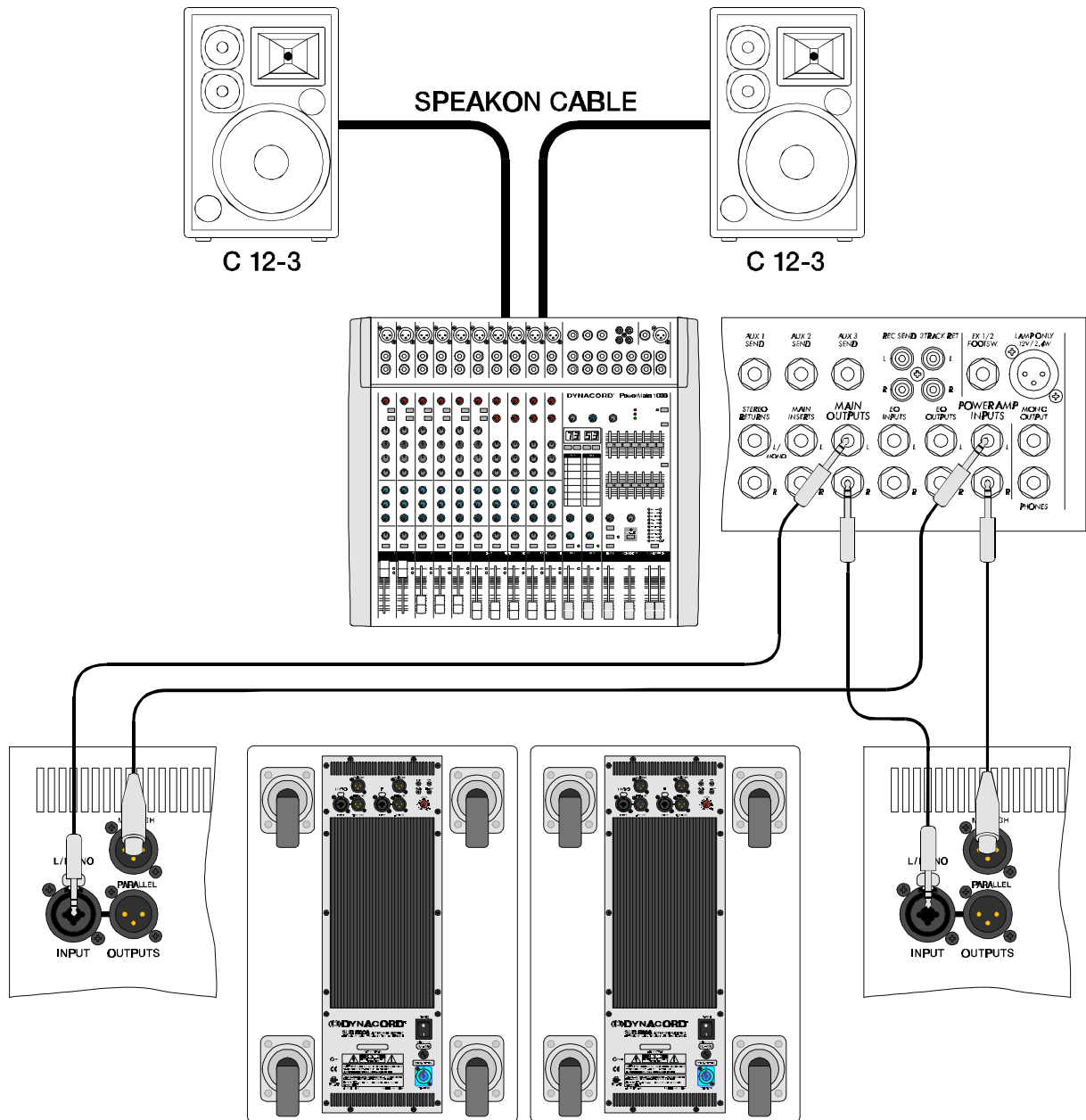

# SETUP EXAMPLES

## Stereo 2-Weg aktiv PA-Anlage

Erweiterung einer bestehenden Fullrange-Anlage mit zwei SUB800A zu einem Voll-Stereo-Setup.

## Stereo 2-way active PA-system

Using two SUB800A to expand an existing fullrange-system, in a full Stereo Setup

## Système de sonorisation actif stéréo 2 voies

Utilisation de deux SUB800A pour développer un système de sonorisation existant

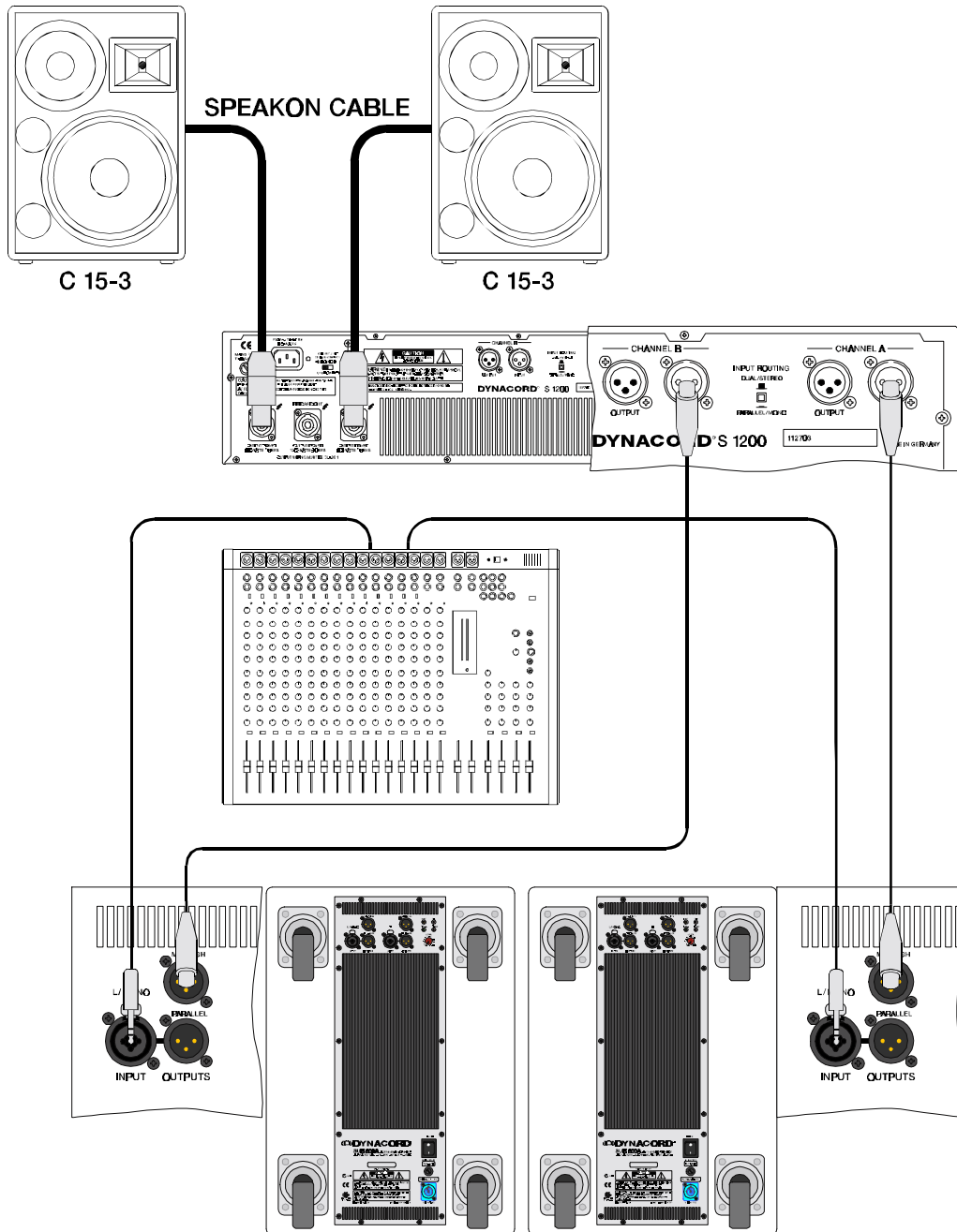



## PA Anlage mit aktiven Komponenten

SUB800A in Kombination mit AM12, oder anderen aktiven Kabinetten.

## PA-system with active components

SUB800A in combination with the AM12, or other active cabinets.

## Système de sonorisation avec composants actifs

SUB800A associé au AM12, ou d'autres cabinets actifs.

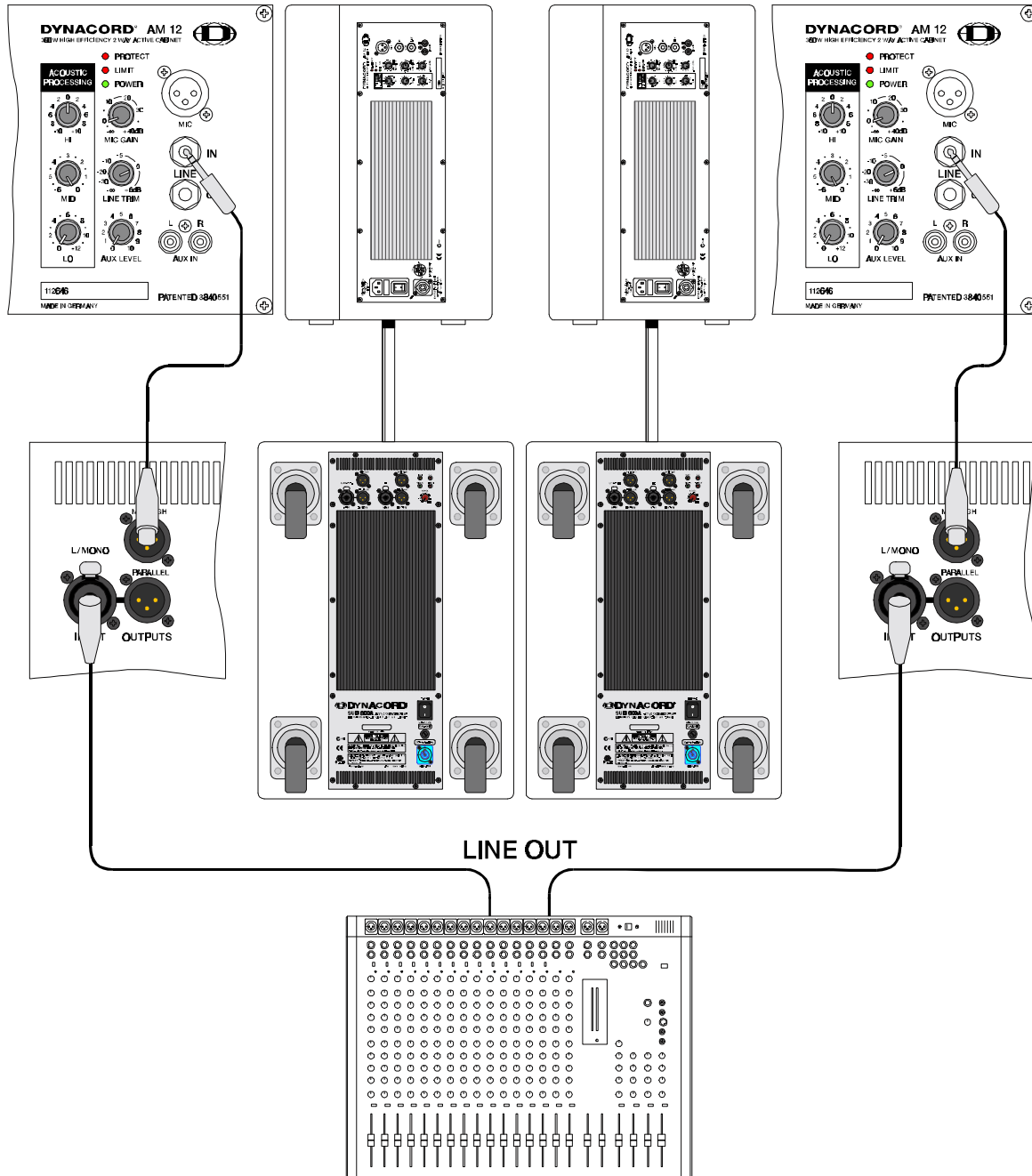

## SPECIFICATIONS

---

### Technical Specifications: SUB800A

Internal amplifier at rated conditions, all power ratings at minimum speaker impedance (6 ohms), unless otherwise specified.

#### System and Cabinet Specifications:

SPL 1W/1m	100dB
Max. SPL 1m (Cont.Prog.)	128dB
Frequency Range (-10dB)	45 Hz - 150 Hz
Woofers	Electro-Voice DL15Y (361142)
Cabinet Style	16mm Mediapan 4 rubber feets, 4 transport castors 2 handles 1 speakerstand threaded flange
Outfit	Cabinet surface black varnished, Powder coated steel grille,
Dimensions (W x H x D)	431 x 601 x 664 mm
Weight	43 kg

#### Power Amplifier -, Inputs - and Crossover - Specifications

Max. Dynamic Output Power (IHF-A)	800W
Max. Continuous Output Power (THD=1%,100Hz)	540W
Design	High Efficiency, Class H
THD, rated	< 0.05%
Input Impedance (balanced)	20kohms
Output Impedance (mid-high)	75 ohms, fully-balanced
Crossover, active-stereo	PowerMax12*, 100Hz
Level Control	-∞ ... +10dB
Cooling	Convection cooled, passive
Protection	Audio limiter, High temperature, DC, HF, Back-EMF, Peak-current limiters, Inrush current limiter, Turn-on delay, Thermal Brain Circuit (TBC)
Power Requirements	100V, 120V, 220V, 230V, 240V 50Hz/ 60Hz factory configured
Power Consumption	200W
Warranty	36 months

\* Patents pending

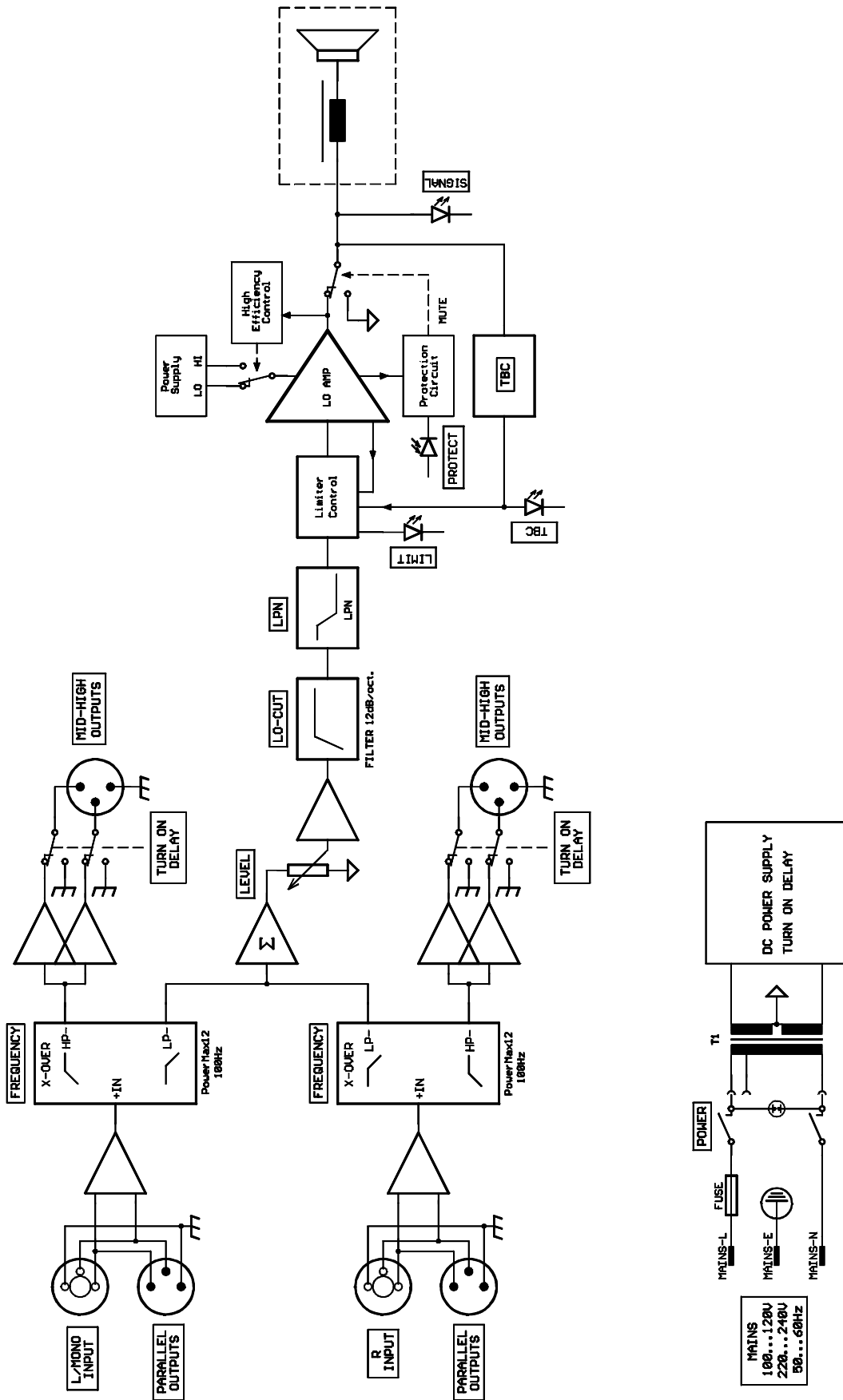

# ABMESSUNGEN / DIMENSIONS

Abmessungen / Dimensions (in mm)

FRONT

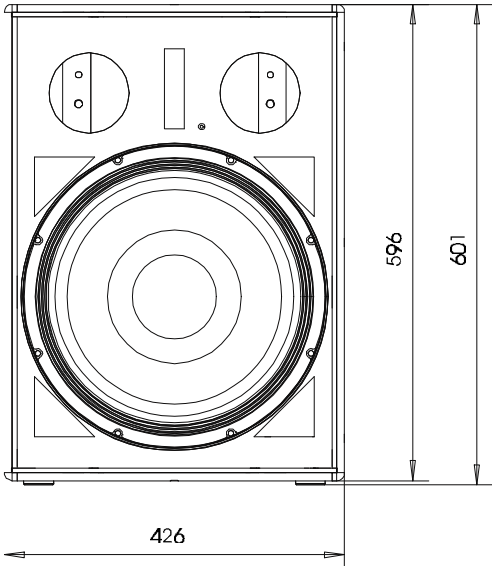

SIDE

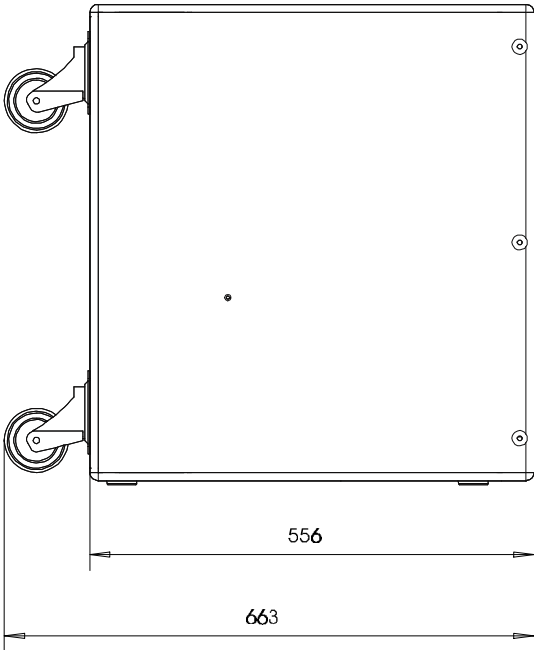

TOP

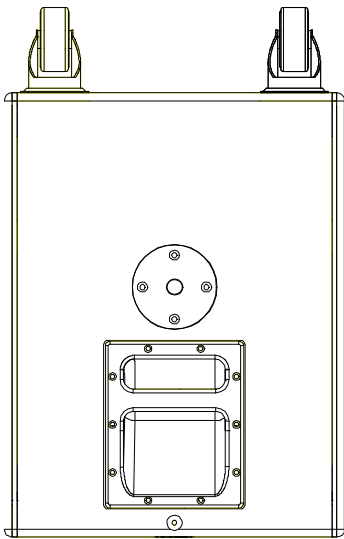

REAR

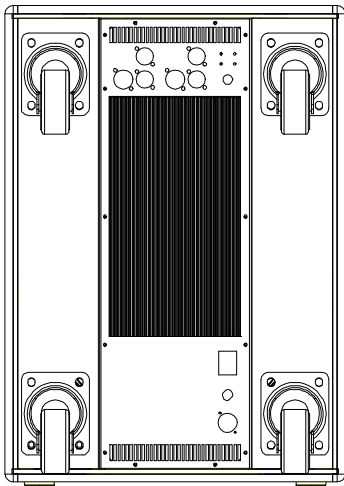

## **GARANTIE**

Das Werk leistet Garantie für alle nachweisbaren Material- und Fertigungsfehler für die Dauer von 36 Monaten ab Verkauf.

Garantieleistungen werden nur dann anerkannt, wenn gültige, d.h. vollständig ausgefüllte Garantieunterlagen vorliegen.

Von der Garantie ausgenommen sind alle Schäden, die durch falsche oder unsachgemäße Bedienung verursacht werden. Bei Fremdeingriffen oder eigenmächtigen Änderungen erlischt jeder Garantieanspruch.

## **WARRANTY**

The manufacturer's warranty covers all substantial defects in materials and workmanship for a period of 36 months from the date of purchase.

Liability claims are accepted solely, when a valid – correctly and completely filled out – Warranty Registration form is presented by the original owner of the product. The warranty does not cover damage that results from improper or inadequate treatment or maintenance. In case of alteration or unauthorized repairs, the warranty is automatically terminated.

## **GARANTIE**

La garantie constructeur couvre tous les défauts matériels et de main d'œuvre pour une période de 36 mois à compter de la date d'achat. La garantie ne sera reconnue que si la Carte de Garantie, correctement et complètement remplie, est présentée par l'acheteur d'origine du produit. Les dommages dus à un mauvais maniement de l'appareil, à un traitement ou une maintenance incorrects ou inadéquats ne sont pas garantis. Toute modification ou intervention effectuée par une personne non qualifiée entraîne la résiliation automatique de la garantie.



GmbH • Hirschberger Ring 45 • 94315 Straubing • Telefon (09421) 706-0 • Telefax (09421) 706-265

Änderungen vorbehalten. Subject to change without prior notice.

Printed in Germany 15. 04. 02 / 361 276

Internet: [http:// www.eviaudio.de](http://www.eviaudio.de)

## Free Manuals Download Website

<http://myh66.com>

<http://usermanuals.us>

<http://www.somanuals.com>

<http://www.4manuals.cc>

<http://www.manual-lib.com>

<http://www.404manual.com>

<http://www.luxmanual.com>

<http://aubethermostatmanual.com>

Golf course search by state

<http://golfingnear.com>

Email search by domain

<http://emailbydomain.com>

Auto manuals search

<http://auto.somanuals.com>

TV manuals search

<http://tv.somanuals.com>