

DYNE X™

7" Portable DVD Player

Lecteur de DVD portatif de 7 pouces

Reproductor de DVD portátil de 7"

DX-PDVD7

USER GUIDE

GUIDE DE L'UTILISATEUR • GUÍA DEL USUARIO

Download from Www.Somanuals.com. All Manuals Search And Download.

Introduction

Congratulations on your purchase of this high-quality Dynex product. Your DX-PDVD7 represents the state of the art in portable DVD player design, features a 7" wide screen (16:9 aspect ratio) LCD, and is designed for reliable and trouble-free performance.

Contents

Safety precautions	3
DVD player components	6
Setting up your DVD player	8
Playing video and audio discs	10
Advanced setup	11
Maintaining	21
Troubleshooting	21
Specifications	23
90 Day Limited Warranty	25
Français	27
Español	53

Safety precautions

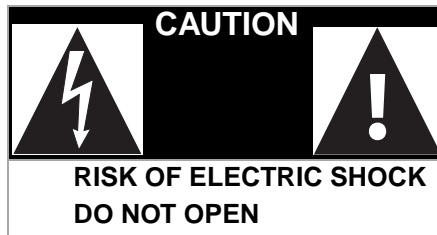

The lightning flash with arrowhead symbol within a triangle is intended to alert you to the presence of uninsulated dangerous voltage within the player's enclosure that may be of sufficient magnitude to constitute a risk of electric shock to persons.



The exclamation point within a triangle is intended to alert you to the presence of important operating and maintenance (servicing) instructions in the literature accompanying the player.

Warning: To reduce the risk of fire or electric shock, do not expose this player to rain or moisture. Dangerous high voltage is present inside the enclosure. Do not open the case.

Caution: To ensure the correct use of the player, read this manual carefully and keep it for future reference. If the player requires servicing, contact the seller or our service center. For more information, see "Maintaining" on page 21.

Safety instructions

- **Read instructions**—Read all the safety and operating instructions before operating the player.
- **Retain instructions**—Retain these safety and operating instructions for future reference.
- **Warnings**—Follow all warnings on the player and in the safety and operating instructions.
- **Follow instructions**—Follow all safety and operating instructions.
- **Cleaning**—Unplug this player from the power outlet before cleaning. Do not use liquid cleaners or aerosol cleaners. Use a damp cloth for cleaning.
- **Handling**—Do not drop the player or subject it to strong shocks, which may cause damage or malfunction.
- **Attachments**—Use of attachments not recommended by Dynex may cause hazards.
- **Using headphones**
 - To avoid hearing damage caused by a sudden increase in volume, keep the volume at the lowest level before playback, then adjust it to a comfortable level.
 - Keep the volume at a moderate level to protect your ears.
 - To avoid traffic accidents, never wear headphones when driving a car or riding a bicycle.
- **Placement**

Avoid placing the player in:

 - Direct sunlight or near a source of heat, such as a heater or heater duct
 - A closed automobile, on a dashboard, or a parcel shelf. Excess heat may deform the cabinet or cause malfunction.
 - Dusty or sandy environments
 - Wet or humid places, such as a bathroom
 - Areas of strong magnetism, such as a television or a magnet
 - Places where there is a lot of movement or vibration, such as on a car dashboard or on an unstable shelf
 - Extremely hot or cold environments
 - Wet or moist environments, such as exposure near rain or water
- **Power sources**—This player operates on an AC power adapter, car adapter, or rechargeable battery.
 - Make sure that the input voltage of the AC power adapter is compatible with the local voltage. Otherwise, the AC power adapter and the player may be damaged.

Warning: To avoid electric shock, **do not** touch the AC power adapter with wet hands.

 - When connecting with an automobile (cigarette lighter) adapter, make sure that the input voltage of the adapter is identical with the car voltage.
 - Unplug the AC power adapter from the outlet or remove the rechargeable batteries when the player will not be used for an extended period of time.
 - Hold the plug while unplugging the AC power adapter. Do not pull on the power cord.

- **Grounding or polarization**—This player may be equipped with a polarized alternating-current line plug (a plug having one blade wider than the other). This plug will only fit into the power outlet one way. This is a safety feature. If you are unable to insert the plug fully into the outlet, try reversing the plug. If the plug still fails to fit, contact your electrician to replace your obsolete outlet. Do not defeat this safety feature of the polarized plug.
- **Power cord protection**—Power supply cords should be routed so that they are not likely to be walked on or pinched by items placed on or against them. Pay particular attention to cords at plugs, receptacles, and the point where they exit from the player.
- **Lightning**—For added protection during a lightning storm or when the player is left unattended and unused for long periods of time, unplug it from the power outlet. This will prevent damage to the player due to lightning and power line surges.
- **Overloading**—Do not overload power outlets, extension cords, or integral convenience receptacles, because this can result in a risk of fire or electric shock.
- **Object and liquid entry**—Never push objects of any kind into this player. This can cause a fire or electric shock. Never spill liquid of any kind on the player.
- **Serviceing**—Do not try to service this player yourself. Service must be done by qualified service personnel only.
- **Damages requiring service**—Unplug this player from the power outlet and refer servicing to qualified service personnel under the following conditions:
 - When the power supply cord or plug is damaged
 - If liquid has been spilled or objects have fallen into the player
 - If the player has been exposed to rain or water
 - If the player does not operate normally by following the operating instructions, adjust only those controls that are covered by the operating instructions. The incorrect adjustment of other controls may result in damage and will often require extensive work by a qualified technician to restore the player to its normal operation.
 - If the player has been dropped or damaged in any way
 - When the player exhibits a distinct change in performance which may indicate a need for service
- **Replacement parts**—When replacement parts are required, make sure that the service technician uses replacement parts that are specified by the manufacturer or that have the same characteristics as the original part. Unauthorized substitutions may result in fire, electric shock, or other hazards.
- **Safety check**—Upon completion of any service or repair to this player, ask the service technician to perform safety checks to determine that the player is in correct operating condition.

Note: *When player is in use for a long period of time, the surface of the player will be hot. This will not affect its operation.*

DVD player components

DVD player

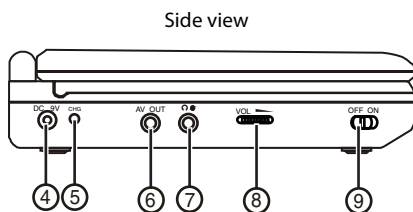
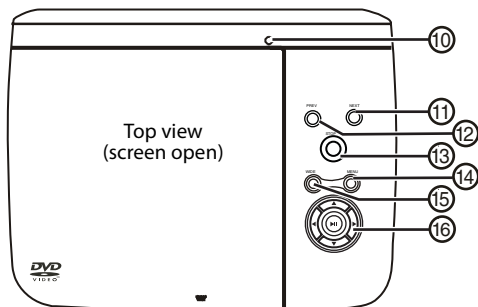
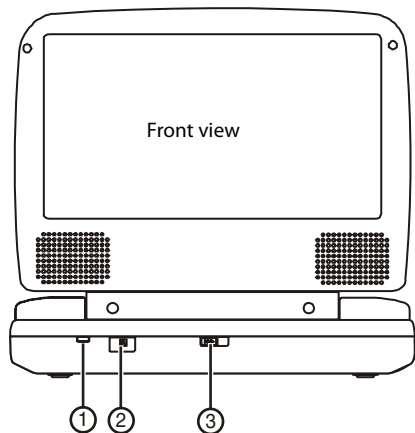

Item	Name	Function or control
1	Power indicator LED	Lights green when the power is on.
2	Remote sensor	Receives signals from the remote control.
3	Open switch	Opens the disc tray.
4	DC Input jack	Connects to the AC power adapter.
5	Charge indicator LED	Lights red when the battery is charging.
6	A/V Out jack	Connects to an external A/V device, such as a monitor or amplifier.
7	Headphone jack	Provides the output signal for headphones. Disables internal speakers.
8	Volume control	Increases or decreases the output sound level.
9	Power On/Off switch	Turns the player on or off.
10	LCD screen shut off switch	Turns off the LCD screen.
11	▶▶ (next) button	Causes the DVD or CD to skip forward one chapter (DVD) or track (CD).

Item	Name	Function or control
12	⏮ (previous) button	Causes the DVD or CD to skip back one chapter (DVD) or track (CD).
13	■ (stop) button	Stops the playback of the DVD or CD.
14	Menu	Accesses the DVD menu.
15	Wide button	Switches the LCD screen between 16:9 and 4:3 screen display.
16	▶ ◀ ▲ ▼ (Direction buttons) and ▶ (play/pause) button	Navigates on-screen menus. The ▶ (play/pause) button plays or pauses the DVD or CD.

Remote control

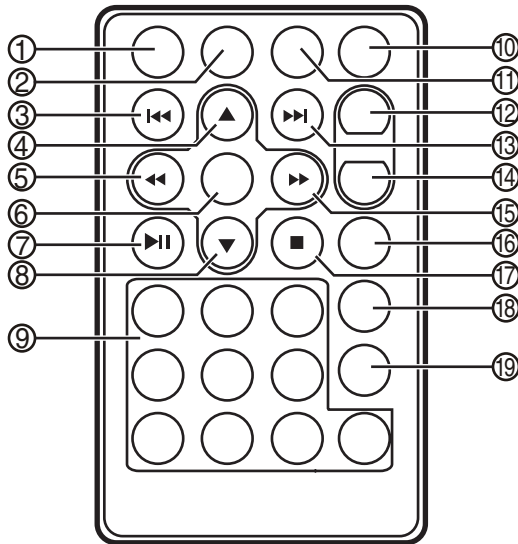

Item	Name	Function or control
1	SETUP button	Press to access the <i>Setup</i> menu.
2	DISPLAY button	Press to display information (for example, title, chapter, track, or time).
3	⏮(previous) button	Press to go back to the previous chapter or scene on a DVD or track on a CD.
4	▲ (up) button	Press to navigate up on a menu.
5	⏪ (reverse/left) button	Press to scan backward at 2, 4, 8, 16, or 32 times normal speed, or navigate left on a menu.
6	ENTER button	Press to execute or confirm a selection.

Item	Name	Function or control
7	▶ (play/pause) button	Press to start playback. When a disc is playing, press to pause playback. Press again to resume playback.
8	▼ (down) button	Press to navigate down on a menu.
9	Number buttons	Press to select an item or setting.
10	SUBTITLE button	Press to select the subtitle language and turn subtitles on or off.
11	ZOOM button	Press to enlarge the image to 2, 3, or 4 times the original size.
12	A-B (repeat) button	Press to repeat a specific portion (from point A to point B) of the disc.
13	▶▶ (Next) button	Press to skip forward to the next chapter or scene on a DVD or track on a CD.
14	1/ALL REPEAT button	Press to repeat playing a title, chapter, or track.
15	▶▶ (fast forward/right) button	Press to scan forward at 2, 4, 8, 16, or 32 times normal speed, or navigate right on a menu.
16	MENU button	Press to access the root menu or title menu (DVD).
17	STOP button	Press to stop the playback of the DVD or CD.
18	AUDIO button	Press to select the audio language for the DVD.
19	ANGLE button	Press to select an alternate viewing angle (when available) for the DVD.

Regional coding and compatibility

Both the DVD player and DVDs are coded by region. These region codes must match for the DVD to play. The player is coded for Region 1. Only DVDs that are coded for Region 1 play in this player.

Setting up your DVD player

Box contents

Make sure that the box contains the following items:

- DVD player
- A/V cable
- Remote control with battery (CR2025)
- *User Guide*
- AC power adapter
- Automobile cigarette lighter adapter

Making connections

Note: When making connections:

- Turn off the DVD player and other equipment.
- Fully insert the plug.
- Hold the plug while unplugging the cord. Do not pull the cord.

Connecting to the AC power adapter

To connect the AC power adapter:

- 1 Make sure that the supplied AC power adapter is correct for your local voltage.
- 2 Connect the supplied AC power adapter to the DC input jack on the left side of the player, then to the AC power outlet.

Connecting to the cigarette lighter adapter in a car

To connect the cigarette lighter adapter in a car:

- Connect the supplied cigarette lighter adapter to the DC input jack on the left side of the player, then to the automobile's cigarette lighter socket.

Warning: To avoid traffic accidents, never wear headphones when driving a car or riding a bicycle.

Charging the built-in battery

To charge the battery:

- 1 Turn off the player. The battery charges only when the power to the player is turned off.
- 2 Connect the supplied AC power adapter to the DC input jack on the player, then plug the adapter into an AC power outlet.
When the battery is charging, the charge indicator LED turns red. When the battery is fully charged the indicator turns off.
- 3 Unplug the AC power adapter when the battery is fully charged.

Notes:

- While the charging is in progress, do not disconnect the AC power adapter until the charge indicator LED turns off. The charging time of a battery is about 5 hours and depends on environmental conditions.

- To maximize battery life, immediately recharge it when it is fully discharged.

- Ni-Mh batteries do not have a "memory effect" and can be recharged at any time, regardless of whether the battery is fully or only partially discharged.

- The battery may get warm when you are charging it or operating the player. This is not a defect.

Using the remote control

To use the remote control:

- 1 The first time you use the remote control, remove the plastic sheet from the bottom of the battery to activate the remote.

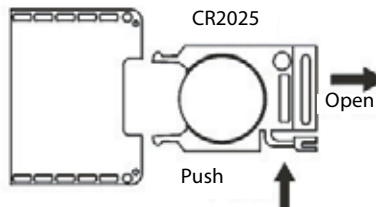

- 2 To use the remote control, point it at the remote sensor on the player. (Operate in the range of 10 feet (3.3 meters) and 60°).

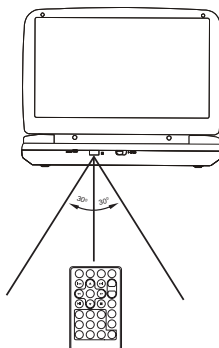

- 3 Remove the batteries if the remote control will not be used for an extended period of time.

Tip: Generally, batteries last for about one year. Replace the batteries if the remote control does not work.

Playing video and audio discs

Turning on the player

To turn on the player:

- 1 Open the LCD screen.
- 2 Turn on the player. The power LED lights green and the LCD screen turns on.

Playing discs

To load and play a disc:

- 1 Press the **OPEN** button to open the disc tray.
- 2 Hold the edges of the disc and place the disc in the center of the tray with the label side up.
- 3 Press the **OPEN** button to close the disc tray. The player starts playing the disc.
- 4 Turn the **VOLUME** knob to adjust volume (even when using headphones).
If the player is connected to a TV or an amplifier, adjust the volume on the connected device.
- 5 Stop playback by pressing the **STOP** button on the player or remote control.

Pausing discs

To pause a disc:

- 1 When playing a disc, press ►|| (play/pause) to pause playback.
- 2 Press ►|| (play/pause) again to resume playback.

Removing discs from the player

To remove a disc from the player:

- 1 Press the **OPEN** button to open the disc tray, then remove the disc.
- 2 Press the **OPEN** button to close the disc tray, then turn off the player.

Using with headphones

You can also use the player with headphones (optional) by plugging the headphones into the headphone jack on the left side of the player. Plugging headphones into the headphone jack disables the internal speakers.

Warning: To avoid damaging your hearing, set the volume to a low level before putting on the headphones, then adjust the volume up to a comfortable level.

Advanced setup

Making optional connections

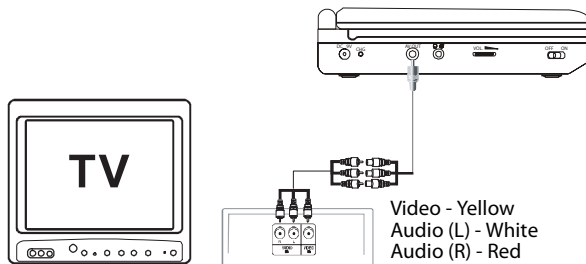

Connecting to a TV or another monitor

To connect to a TV or another monitor:

- Connect black mini-plug to the **AV OUT** jack on the DVD player.
- Connect the yellow plug to the **VIDEO IN** jack on the TV.
- Connect the red plug to the **AUDIO IN R** jack on the TV.
- Connect white plug to the **AUDIO IN L** jack on the TV.

Connecting to TV and amplifier

To connect to a TV and amplifier:

- Connect black mini-plug to the **AV OUT** jack on the DVD player.
- Connect the yellow plug to the **VIDEO IN** jack on the TV.
- Connect the red plug to the **AUDIO IN R** jack on the amplifier.
- Connect white plug to the **AUDIO IN L** jack on the amplifier.

Using the setup menu

To access the setup menu:

- 1 With no disc in the player, press **SETUP** on the remote control or **MENU** on the player. The *General Setup Page* of the setup menu opens and the General Setup icon  is highlighted.

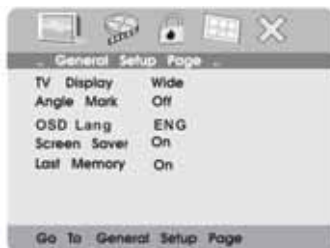

- 2 Press **ENTER**. **TV Display** is highlighted.
- 3 Press **▲** or **▼** to select a sub-menu on the *General Setup Page*.
- 4 Press **▶** to open the selected sub-menu.
- 5 Press **▲** or **▼** to select an option, then press **ENTER** to confirm your selection.
- 6 Press **◀** to return to the previous menu.
- 7 Repeat Steps 3 to 5 to set the other menu options.

Changing setup options

Normal/PS—Select this option when the player is connected to a normal TV. Wide-screen images are shown on the screen, but with some parts cropped automatically.

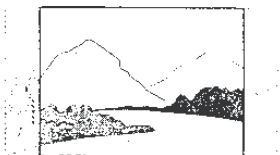

Normal/LB—Select this when the player is connected to a normal TV. Wide-screen images are shown on the screen, with a black band on the top and bottom.



Wide—Select this when the player is connected to a wide-screen TV.

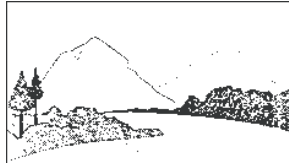

Angle Mark

On—The screen shows the angle mark icon if an angle option is available.

Off—The screen does not show the angle mark.

Note: Not all discs contain the above features.

OSD Lang

You can choose one of several different languages for the OSD (*On-Screen Display*) setup language.

Screen Saver

This setting enables or disables the screen saver. The screen saver image appears when the player stops or the image is frozen for about five minutes.

On—Enables the screen saver.

Off—Disables the screen saver.

Last Memory

On—The player returns to the last position on the disc.

Off—The player does not return to the last position on the disc.

Note: The last position memory function is only activated when the disc tray has been opened.

Setting video quality

To change video quality settings:

- 1 Access the Setup menu as described in "To access the setup menu:" on page 12.
- 2 Press ◀ or ▶ to highlight the Video icon  and select **Video Quality Setup**, then press **ENTER**. The *Video Quality Setup* page opens.



- 3 Press **ENTER**. **Brightness** is highlighted.

- 4 Press ▲ or ▼ to select the option you want to change. Options include:
 - Brightness
 - Contrast
 - Hue
 - Saturation
- 5 Press ► to open the selected sub-menu.
- 6 Press ◀ or ▶ to adjust the setting, then press **ENTER** to confirm your selection.
- 7 Press ◀ to return to the previous menu.
- 8 Repeat Steps 4 to 6 to set the other video quality setup options.

Setting or changing the password

To set or change the password:

- 1 Access the Setup menu as described in "To access the setup menu:" on page 12.
- 2 Press ◀ or ▶ to highlight the Lock icon  and select **Password Setup**, then press **ENTER**. The *Password* page opens.

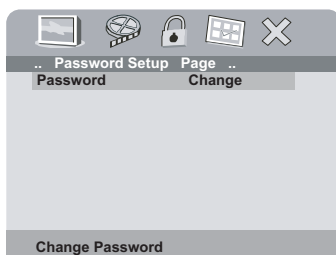

- 3 Press **ENTER** twice. The *Password Change* page opens.



- 4 Enter the old (or default) password using the number buttons on the remote, then enter the new password in the spaces provided.

Note: *The default password is 3308.*
- 5 Enter the new password again, then press **ENTER** to confirm the change.

Setting or changing preferences

To set or change your preferences:

- 1 Access the Setup menu as described in "To access the setup menu:" on page 12.

- 2 Press ◀ or ▶ to highlight the Preferences icon  and select **Preference Page**, then press **ENTER**. The *Preference Page* opens.



- 3 Press **ENTER** to highlight **Audio**, then press ▲ or ▼ to select the option you want on the *Preference Page*. Options include:
 - Audio (language)
 - Subtitle (language)
 - Disc Menu (language)
 - Parental (control)
 - Default
- 4 Press ▶ to enter the selected sub-menu.
- 5 Press ▲ or ▼ to select the setting you want, then press **ENTER** to confirm your selection.
- 6 Press ◀ to return to the previous menu.
- 7 Repeat Steps 3 to 5 to set your other Preference options.

Setting preference options

Note: Available languages depend on the languages available on each DVD. If you select a language that is not available, the player plays and displays on the screen in the original recorded language contained on the disc.

Audio (language)

Subtitle (language)

Disc menu (language)

Parental (control) – Available control levels include:

- 1 - Kid Safe
- 2 - G
- 3 - PG
- 4 - PG-13
- 5 - PGR
- 6 - R
- 7 - NC-17
- 8 - ADULT

After you select the parental control level you want, press **ENTER**, then enter the 4-digit password (or the default password 3308). Press **ENTER** again to confirm your choice.

Default

You can use this option to reset all settings (except the Parental Control setting) on the player to factory defaults. To reset the player, after you press ► to enter the selected sub-menu, press **ENTER**.

Notes:

- The default password is **3308**. This password is effective even after you have selected your own password and changed it. To avoid the possibility of others using the default password to set the parental level and change the password, we suggest you put this manual in a location that is out of reach by children in your home.
- Parental control may not be available on all DVDs.

Setting DVD playback options

To access the DVD root menu:

- Press **MENU** during playback.

A DVD is divided into sections called titles and chapters. When you play a DVD, a root menu of the disc appears on the screen of your TV or monitor. The contents of the menu vary from disc to disc. Press **MENU** during playback to display the menu again.

Some DVDs only allow you to select disc playback options using the DVD root menu.

To display playing time and time remaining:

- 1 During playback, press **DISPLAY** to show the following:

- Current title number
- Total number of titles
- Current chapter number
- Total number of chapters
- Title elapsed (or the other options described in Step 2)

*The heading disappears automatically after three seconds if **DISPLAY** is not pressed again.*

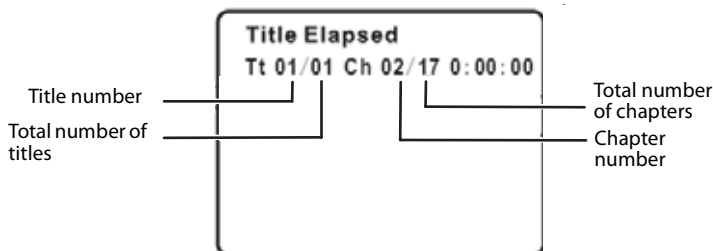

- 2 Press **DISPLAY** repeatedly to cycle through the following options:

- Title Elapsed—The elapsed time of the title
- Title Remain—The remaining time of the title
- Chapter Elapsed—The elapsed time of the chapter
- Chapter Remain—The remaining time of the chapter
- Display Off—The DVD's time Information turns off

To change the viewing angle:

- 1 During disc playback, press **ANGLE** to show the available angles for discs containing multiple angles. The current angle number and the total number of angles available are shown.

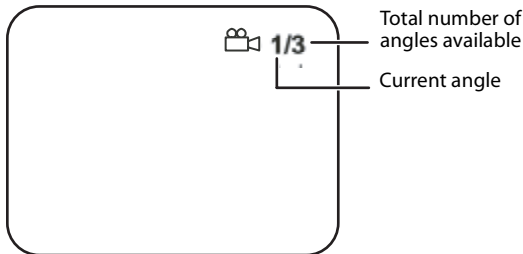

- 2 Press **ANGLE** again to select a different angle.

Note: Not all discs contain this feature.

To turn on subtitles and select the subtitle language:

- 1 During disc playback, press **SUBTITLE** to select the subtitle language you want. The current subtitle language number and the total number of subtitle languages available are shown.

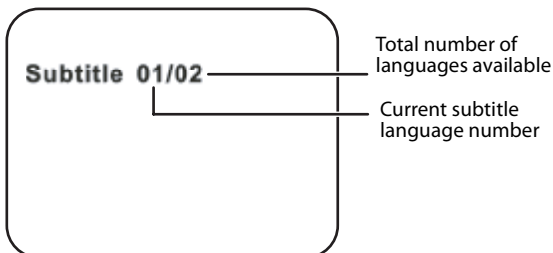

- 2 If there are multiple languages available, press **SUBTITLE** again to cycle through the available languages.
- 3 To turn subtitles off, press the **SUBTITLE** button until **SUBTITLE OFF** is displayed. The subtitle display disappears automatically if the **SUBTITLE** button is not pressed again within three seconds.

Note: Some DVDs only allow access to this feature through the DVD menu.

To select a different audio language:

- 1 During disc playback, press **AUDIO** to select the audio language you want. The current audio language number and the total number of audio channels (languages) available are shown.

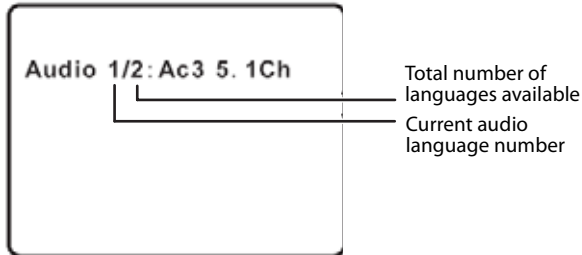

- 2 If there are multiple languages available, press **AUDIO** again to cycle through the available languages.
The audio display disappears automatically if the **AUDIO** button is not pressed again within three seconds.

Note: Some DVDs only allow access to this feature through the DVD menu.

To select a different zoom multiple:

- 1 During disc playback, press **ZOOM** to select the zoom multiple you want. Pressing **ZOOM** once enlarges the picture by 2×.

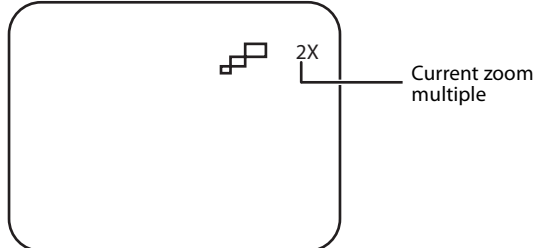

- 2 Press **ZOOM** repeatedly to cycle through the zoom level (2×, 3×, 4×, and Normal).

To use A-B Repeat to repeat a portion of the DVD:

- 1 During disc playback, press **A-B** to set the starting point (A).



- 2 Press **A-B** again when the program gets to the ending point (B). The player plays the segment between point A and point B repeatedly.



- 3 To cancel A-B Repeat and resume normal playback, press **A-B** again.

To use Repeat to repeat part or all of the DVD:

- 1 During disc playback, press **1/ALL REPEAT** to repeat a portion of the DVD.

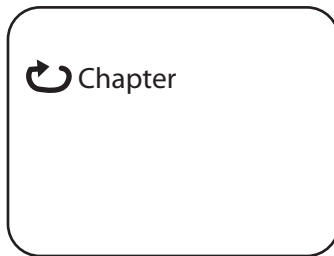

- 2 Press **1/ALL REPEAT** repeatedly to cycle through the available settings:
 - **Chapter**—Repeats the current chapter.
 - **Title**—Repeats the current title.
 - **All**—Repeats all chapters and titles.
 - **Off**—Repeat off.

CD playback options

To display playing time and time remaining:

- 1 During CD playback, press **DISPLAY** to show the current track and the elapsed time of the current track.
- 2 Press **DISPLAY** repeatedly to cycle through the following:
 - **Single Elapsed**—Current track and elapsed time
 - **Single Remain**—Current track and remaining time
 - **Total Elapsed**—Current track and total elapsed time of the CD
 - **Total Remain**—Current track and the total time remaining on the CD
 - **Display off**—Turns off the display.

To repeat all or part of the CD:

- 1 During CD playback, press **1/ALL REPEAT** to repeat a portion of the CD.



- 2 Press **1/ALL REPEAT** repeatedly to cycle through the available settings:
 - **Track**—Repeats the current track.
 - **All**—Repeats the entire CD.
 - **Repeat off**—Turns off repeat and resumes normal playback.

Playing MP3 discs

MP3 is a format for storing digital audio. An audio track is compressed into the MP3 format with little loss of audio quality, while taking up much less disc space. CD-R/RW discs that have been encoded in MP3 format are compatible with this player.

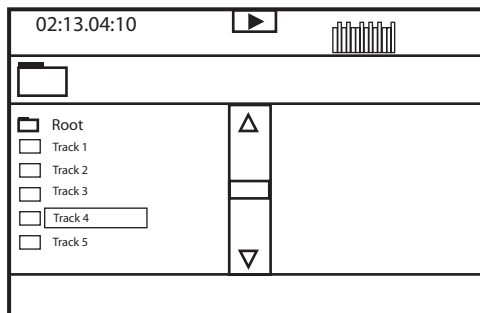

When an MP3 disc is inserted into the player, the menu screen appears automatically. You can use the menu screen to select the folders and tracks you want, or the player plays the tracks in the order they were burned onto the disc.

To select the folders and tracks you want:

- 1 Press the **▲** or **▼** buttons to choose a folder from the folder list on the left side of the screen.
- 2 Press **ENTER** to select the highlighted folder. The tracks available under the folder are listed.
- 3 Press **▲** or **▼** to choose a track from the list, then press **ENTER** to select and begin playback of the highlighted track.
- 4 Press **▶▶** (next) to move to the next track.
- OR -
Press **◀◀** (previous) to move to the beginning of the previous track.

To repeat all or part of the MP3 disc:

- 1 During MP3 playback, press **1/REPEAT** to repeat a portion of the MP3 disc.
- 2 Press **1/REPEAT** repeatedly to cycle through the available settings:
 - **Repeat One**—Repeats the current track.
 - **Repeat Folder**—Repeats the contents of a specific folder.
 - **Repeat off**—Turns off repeat and resumes normal playback.

Notes:

- The  icon in front of an item indicates that this is a folder, not an MP3 file.
- The "MP3" icon in front of an item indicates that this is an MP3 file.

Note: Due to Dynex's policy of constant improvement and technical refinement, Dynex reserves the right to change or alter software.

Maintaining

Handling and cleaning discs

Handling discs

- To keep a disc clean, do not touch the play side (non-label side) of the disc.
- Do not attach paper or tape to the disc.



- Keep the disc away from direct sunlight or heat sources.
- Store the disc in a disc case after use.

Cleaning discs

- Before playback, wipe the disc outwards from the center with clean cloth.



Troubleshooting

No sound

- Make sure that all cables are securely inserted into the correct jacks.
- Make sure you operate the TV or amplifier according to the instructions.

No image

- Make sure that the player is connected securely.
- Make sure that you operate the player according to the instructions.
- Make sure that you set the color system according to the instructions.

Cannot advance through a movie's opening credits and warning information

- The disc is programmed to prohibit that action.

The hand icon () appears on the screen

- The selected feature or action cannot be completed at this time because:
 - The disc software restricts it.
 - The disc software does not support the feature (such as angles).
 - The feature is temporarily unavailable.
 - You have requested a title or chapter that is out of range.

No forward or reverse scan

- Some discs have sections that prohibit rapid scanning or title and chapter skip.
- You cannot advance through the opening credits and warning information at the beginning of movies because the disc is programmed to prohibit that action.

Bad sound quality

- Make sure that the audio output mode is set correctly.
- Make sure that the audio connection between the player and amplifier is correct.

Disc cannot be played

- Make sure that a disc is in the player.
- Make sure that the disc is placed on the disc tray correctly, with the label side up.
- Make sure you are using the correct type of disc (digital video discs, audio CDs, or MP3s).
- Both the player and disc are coded by region. If the region codes do not match, the disc cannot be played. This player is coded for Region 1 discs.

Remote control does not work

- Remove obstructions between the remote control and the player.
- Point the remote control at the remote control sensor of the player.
- Replace the batteries with new ones.

Disc play starts, then stops immediately

- Both the player and disc are coded by region. If the region codes do not match, the disc cannot be played. This player is coded for Region 1 discs.
- The disc is dirty. Clean it.
- Condensation has formed in the player. Let the player dry out, then try again.

Picture is distorted

- Inspect the disc because it might be damaged. Try another disc.
- It is normal for some distortion to appear during forward or reverse scan.

No power

- If running on AC power:
 - Make sure that the plug is correctly inserted in the power outlet.
 - Make sure that the AC power adapter is inserted to the correct jack or connector on the DVD player.
 - Make sure that the power outlet has power (some power outlets are controlled by a switch).

- If running on battery power:
 - Make sure that the battery is secured in place on the back of the DVD player.
 - Make sure that the battery is fully charged.
 - Make sure that the battery and AC power adapter are not both plugged in. If so, disconnect the AC power adapter.

Specifications

Laser	Semiconductor laser Wavelength 650 nm~795 nm
Video system	NTSC
Compatible discs	DVD/DVD+R/DVD+RW/DVD-R/DVD-RW/CD/ CD-R/CD-RW/MP3
Frequency response	20 Hz ~ 20 KHz
Signal/noise ratio	> 60dB
Dynamic range	> 85dB
Power supply	DC 9V Rechargeable Ni-Mh battery
Operating temperature	41 ~ 95°F (5 ~ 35°C)
Screen size	7 inches
Dimensions W × D × H	7.96 × 6.29 × 1.47 inches (195 × 154 × 36 mm)
Weight	1.79 lbs (0.81 kg)

Changes to the design and specifications may be made without notice.

FCC statement

FCC warning

This equipment may generate or use radio frequency energy. Changes or modifications to this equipment may cause harmful interference unless the modifications are expressly approved in the instruction manual. The user could lose the authority to operate this equipment if an unauthorized change or modification is made.

Caution: Any change or modification to the player not expressly approved by the manufacturer or its authorized parties could void your authority to operate the player.

Laser safety

Location: Inside, near the deck mechanism.

This unit employs a laser. Only a qualified service person should remove the cover or attempt to service this device, due to possible eye injury.

To prevent direct exposure to the laser radiation, do not open the case. Invisible laser radiation is present when the case is opened or the interlocks are defeated. Do not stare into the laser beams.

Use of any controls, adjustments, or procedures other than those specified herein may result in hazardous radiation exposure.

Warning: *Use of controls or adjustments or performance of procedures other than those specified herein may result in hazardous radiation exposure.*

Warning: *Visible and invisible laser radiation when open and interlock defeated. Do not stare into beam.*

Copyright

© 2007 Dynex. Dynex and the Dynex logo are trademarks of Best Buy Enterprise Services, Inc. Other brands and product names are trademarks or registered trademarks of their respective holders. Specifications and features are subject to change without notice or obligation.

This product incorporates copyright protection technology that is protected by method claims of certain U.S. patents and other intellectual property rights owned by Macrovision Corporation and other rights owners. Use of this copyright protection technology must be authorized by Macrovision Corporation, and is intended for home and other limited viewing uses only unless otherwise authorized by Macrovision Corporation. Reverse engineering or disassembly is prohibited.

90 Day Limited Warranty

Dynex Products ("Dynex") warrants to you, the original purchaser of this new **7" Personal DVD Player** ("Product"), that the Product shall be free of defects in the original manufacture of the material or workmanship for a period of 90 days from the date of your purchase of the Product ("Warranty Period"). This Product must be purchased from an authorized dealer of Dynex brand products and packaged with this warranty statement. This warranty does not cover refurbished Product. If you notify Dynex during the Warranty Period of a defect covered by this warranty that requires service, terms of this warranty apply.

HOW LONG DOES THE COVERAGE LAST?

The Warranty Period lasts for 90 days from the date you purchased the Product. The purchase date is printed on the receipt you received with the product.

WHAT DOES THIS WARRANTY COVER?

During the Warranty Period, if the original manufacture of the material or workmanship of the Product is determined to be defective by an authorized Dynex repair center or store personnel, Dynex will (at its sole option): (1) repair the Product with new or rebuilt parts; or (2) replace the Product at no charge with new or rebuilt comparable products or parts. Products and parts replaced under this warranty become the property of Dynex and are not returned to you. If service of Products and parts are required after the Warranty Period expires, you must pay all labor and parts charges. This warranty lasts as long as you own your Dynex Product during the Warranty Period. Warranty coverage terminates if you sell or otherwise transfer the Product.

HOW TO OBTAIN WARRANTY SERVICE?

If you purchased the Product at a retail store location, take your original receipt and the Product to the store you purchased it from. Make sure that you place the Product in its original packaging or packaging that provides the same amount of protection as the original packaging. If you purchased the Product from an online web site, mail your original receipt and the Product to the address listed on the web site. Make sure that you put the Product in its original packaging or packaging that provides the same amount of protection as the original packaging.

To obtain in-home warranty service for a television with a screen 25 inches or larger, call 1-888-BESTBUY. Call agents will diagnose and correct the issue over the phone or will have an Insignia-approved repair person dispatched to your home.

WHERE IS THE WARRANTY VALID?

This warranty is valid only to the original purchaser of the Product in the United States and Canada.

WHAT DOES THE WARRANTY NOT COVER?

This warranty does not cover:

- Customer instruction
- Installation
- Set up adjustments
- Cosmetic damage
- Damage due to acts of God, such as lightning strikes
- Accident
- Misuse
- Abuse
- Negligence
- Commercial use
- Modification of any part of the Product
- Plasma display panel damaged by static (non-moving) images applied for lengthy periods (burn-in).

This warranty also does not cover:

- Damage due to incorrect operation or maintenance
- Connection to an incorrect voltage supply
- Attempted repair by anyone other than a facility authorized by Dynex to service the Product
- Products sold as is or with all faults
- Consumables, such as fuses or batteries
- Products where the factory applied serial number has been altered or removed

REPAIR REPLACEMENT AS PROVIDED UNDER THIS WARRANTY IS YOUR EXCLUSIVE REMEDY. DYNEX SHALL NOT BE LIABLE FOR ANY INCIDENTAL OR CONSEQUENTIAL DAMAGES FOR THE BREACH OF ANY EXPRESS OR IMPLIED WARRANTY ON THIS PRODUCT, INCLUDING, BUT NOT LIMITED TO, LOST DATA, LOSS OF USE OF YOUR PRODUCT, LOST BUSINESS OR LOST PROFITS. DYNEX PRODUCTS MAKES NO OTHER EXPRESS WARRANTIES WITH RESPECT TO THE PRODUCT, ALL EXPRESS AND IMPLIED WARRANTIES FOR THE PRODUCT, INCLUDING, BUT NOT LIMITED TO, ANY IMPLIED WARRANTIES OF AND CONDITIONS OF MERCHANTABILITY AND FITNESS FOR A PARTICULAR PURPOSE, ARE LIMITED IN DURATION TO THE WARRANTY PERIOD SET FORTH ABOVE AND NO WARRANTIES, WHETHER EXPRESS OR IMPLIED, WILL APPLY AFTER THE WARRANTY PERIOD. SOME STATES, PROVINCES AND JURISDICTIONS DO NOT ALLOW LIMITATIONS ON HOW LONG AN IMPLIED WARRANTY LASTS, SO THE ABOVE LIMITATION MAY NOT APPLY TO YOU. THIS WARRANTY GIVES YOU SPECIFIC LEGAL RIGHTS, AND YOU MAY ALSO HAVE OTHER RIGHTS, WHICH VARY FROM STATE TO STATE OR PROVINCE TO PROVINCE.

Contact Dynex:

For customer service please call 1-800-305-2204

www.dynexproducts.com

DYNEX® is a registered trademark of Best Buy Enterprise Services, Inc.

Distributed by Best Buy Purchasing, LLC.

Dynex, 7601 Penn Avenue South, Richfield, Minnesota, U.S.A.

Introduction

Félicitations d'avoir acheté ce produit Dynex de haute qualité. Le modèle DX-PDVD7 est la dernière avancée technologique dans la conception de lecteur de DVD portable ; il offre un écran ACL panoramique de 7 po (format d'image de 16:9) et il a été conçu pour des performances et une fiabilité exceptionnelles.

Table des matières

Mesures de sécurité	27
Composants du lecteur de DVD	30
Installation du lecteur de DVD	33
Lecture de disques audio et vidéo	35
Configuration avancée	36
Entretien	47
Problèmes et solutions	47
Spécifications	49
Garantie limitée de 90 jours	51

Mesures de sécurité

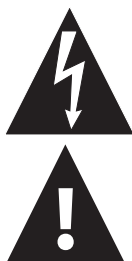

L'éclair fléché au centre d'un triangle équilatéral prévient l'utilisateur de la présence de tensions élevées non isolées dans le lecteur, pouvant constituer un risque de choc électrique pour les personnes.

Le point d'exclamation au centre d'un triangle équilatéral prévient l'utilisateur de la présence d'instructions importantes dans le manuel de l'utilisateur livré avec l'appareil concernant son utilisation et son entretien.

Avertissement: Afin de réduire le risque d'incendie et de choc électrique, ne pas exposer ce lecteur à la pluie ou l'humidité. Des tensions élevées dangereuses sont présentes à l'intérieur. Ne pas ouvrir le boîtier.

Précautions : Pour une utilisation appropriée de ce produit, lire le manuel soigneusement et le conserver pour toute référence ultérieure. Si l'appareil a besoin de maintenance, contacter le vendeur ou notre centre de réparation. Pour plus d'informations, voir "Entretien" voir page 47.

Consignes de sécurité

- **Lire les instructions**—Lire toutes les instructions de sécurité et de fonctionnement avant d'utiliser ce lecteur.
- **Conserver les instructions**—Conserver ces instructions de sécurité et de fonctionnement pour toute référence ultérieure.
- **Avertissements**—Respecter tous les avertissements sur le lecteur et dans les instructions de sécurité et fonctionnement.
- **Suivre les instructions**—Toutes les instructions de sécurité et de fonctionnement doivent être appliquées.
- **Nettoyage**—Débrancher le lecteur de la prise de courant avant tout nettoyage. Ne pas utiliser de nettoyants liquides ou en aérosol. Utiliser un chiffon humide pour le nettoyage.
- **Manutention**—Ne pas faire tomber le lecteur et éviter de le soumettre à des chocs importants, car cela pourrait provoquer des dommages ou un fonctionnement défectueux.
- **Accessoires**—L'utilisation d'accessoires non recommandés par Dynex peut être source de dangers.
- **Utilisation d'un casque d'écoute**
 - Pour éviter d'affecter l'ouïe par suite d'une augmentation soudaine du volume, conserver le volume au niveau le plus bas avant la lecture, puis le régler ensuite à un niveau acceptable.
 - Conserver le volume à un niveau modéré pour éviter d'endommager l'ouïe.
 - Pour éviter les accidents, ne jamais porter de casque d'écoute en conduisant une voiture ou une bicyclette.
- **Emplacement**

Éviter de mettre le lecteur dans les emplacements ci-après :

 - Exposé directement à la lumière solaire ou près d'une source de chaleur, telle qu'un radiateur ou une bouche de chaleur.
 - Dans un véhicule fermé, sur le tableau de bord ou la plage arrière. La chaleur excessive peut déformer le boîtier ou entraîner un fonctionnement défectueux.
 - Dans des environnements poussiéreux ou sablonneux.
 - Dans des emplacements mouillés ou humides, tels qu'une salle de bains.
 - Près de sources magnétiques élevées, telles qu'un téléviseur ou un aimant.
 - Dans les endroits très mouvementés ou soumis à d'importantes vibrations, tels que sur le tableau de bord d'une voiture ou sur une étagère instable.
 - Dans des environnements extrêmement chauds ou froids.
 - Dans des environnements humides, sous la pluie ou près de l'eau.
- **Sources d'alimentation**—Ce lecteur fonctionne avec un adaptateur d'alimentation CA, un adaptateur de voiture ou une batterie rechargeable.

- S'assurer que la tension d'entrée de l'adaptateur d'alimentation CA est compatible avec la tension locale. Dans le cas contraire, l'adaptateur d'alimentation CA et le lecteur peuvent être endommagés.

Avvertissement : Pour éviter les chocs électriques, **ne pas** toucher l'adaptateur d'alimentation CA avec des mains humides.

- Lors du branchement de l'appareil sur l'adaptateur d'un véhicule (allume-cigare), s'assurer que la tension d'entrée de l'adaptateur est identique à celle du véhicule.
- Débrancher l'adaptateur d'alimentation CA de la prise murale ou enlever les batteries rechargeables, quand le lecteur n'est pas utilisé pendant une période prolongée.
- Tenir la prise pour débrancher l'adaptateur d'alimentation CA. Ne pas tirer sur le cordon d'alimentation.
- **Mise à la terre ou polarisation**—Ce lecteur est équipé d'une prise de courant alternatif polarisée (à deux plots, un plus large que l'autre). Cette fiche ne s'insère dans une prise murale que d'une seule façon. Il s'agit d'un dispositif de sécurité. S'il est impossible d'introduire à fond la fiche dans la prise secteur, essayer de retourner la prise. Si la fiche ne s'adapte toujours pas à la prise murale, contacter un électricien afin qu'il remplace la prise inadéquate. Ne pas chercher à modifier le dispositif de sécurité de la prise polarisée.
- **Protection du cordon d'alimentation**—Le cordon d'alimentation doit être acheminé de façon à ce qu'on ne puisse marcher dessus ou qu'il soit pincé par des objets placés dessus. Prêter particulièrement attention au point de branchement du cordon à la prise murale, à une plaque multiprises et à l'endroit où il est raccordé au lecteur.
- **Orages**—Pour favoriser la protection du lecteur pendant un orage ou s'il est inutilisé et sans surveillance pendant de longues périodes, le débrancher de la prise murale d'alimentation. Ceci évitera d'endommager le lecteur en cas de foudre et de variations de tension du secteur.
- **Surcharge**—Ne pas surcharger les prises murales d'alimentation, les rallonges et autres prises, il pourrait en résulter des risques d'incendie et de décharge électrique.
- **Pénétration d'objets ou de liquides**—N'insérer en aucun cas des objets dans ce lecteur. Ceci peut provoquer des incendies ou des chocs électriques. Ne jamais répandre un quelconque liquide sur le lecteur.
- **Réparation**—Ne pas chercher à réparer ce lecteur. Toute réparation doit être faite uniquement par du personnel qualifié.
- **Domages requérant des réparations**—Débrancher le lecteur de la prise secteur et utiliser les services d'un technicien qualifié dans les conditions suivantes :
 - Lorsque le cordon d'alimentation ou la prise sont endommagés.
 - Si un liquide a été répandu ou des objets sont tombés dans le lecteur.
 - Si le lecteur a été exposé à la pluie ou à l'eau.
 - Si l'appareil ne fonctionne pas normalement après avoir observé les instructions de fonctionnement, ne régler que les commandes indiquées dans le manuel d'instructions. Tout réglage incorrect d'autres commandes pourrait provoquer des détériorations impliquant souvent d'importantes réparations par un technicien qualifié pour rétablir un fonctionnement normal du lecteur.

- Si le lecteur est tombé ou sil est endommagé de quelque façon que ce soit.
- Lorsque le lecteur présente d'importantes modifications de ses performances, ce qui peut être un signe de nécessité de réparation.
- **Pièces de rechange**—Si des pièces doivent être remplacées, s'assurer que le technicien a utilisé des pièces spécifiées par le fabricant ou ayant les mêmes caractéristiques que celles des pièces d'origine. Toute substitution par des pièces non autorisées peut provoquer un incendie, un choc électrique ou d'autres dangers.
- **Contrôle de sécurité**—Les réparations ou la maintenance ayant été effectuées sur ce lecteur, demander au technicien de réaliser les contrôles de sécurité de routine afin de déterminer que le lecteur est en bon état de fonctionnement

Remarque : Si le lecteur est utilisé pendant une période prolongée la surface du boîtier peut devenir chaude. Ceci n'affecte pas le fonctionnement.

Composants du lecteur de DVD

Lecteur de DVD

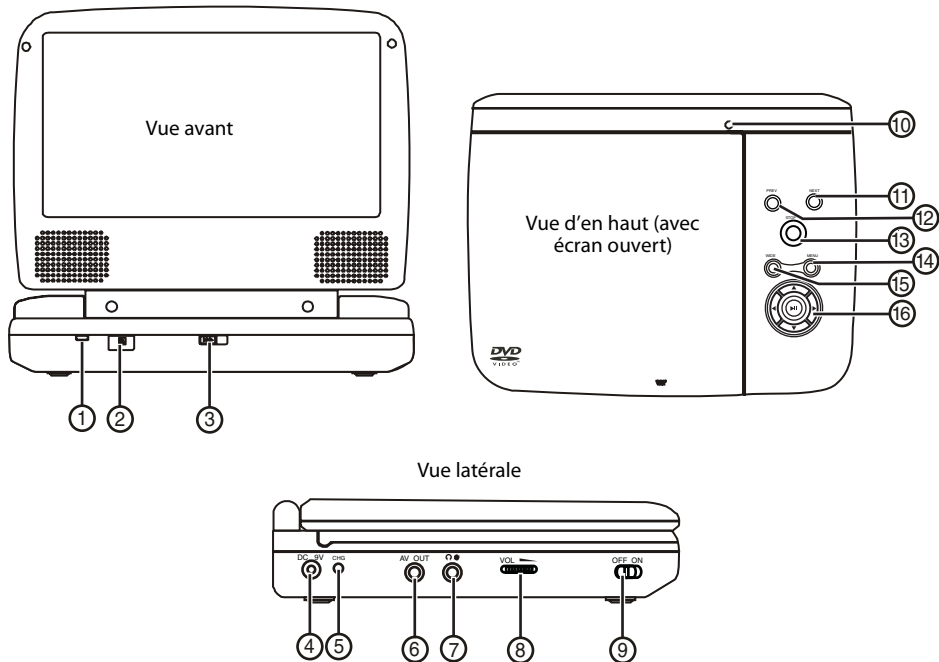

Élément	Nom	Fonction ou commande
1	Témoin DEL d'alimentation	S'allume en vert lorsque l'appareil est sous tension.
2	Capteur de télécommande	Reçoit les signaux de la télécommande.

Élément	Nom	Fonction ou commande
3	Touche d'ouverture	Pour ouvrir le plateau à disque.
4	Prise d'entrée CC	Pour la connexion à l'adaptateur d'alimentation CA
5	Témoin de charge à DEL	S'allume quand la batterie se recharge.
6	Prise de sortie A/V	Pour la connexion à un périphérique A/V, tel qu'un moniteur ou un amplificateur.
7	Prise de casque d'écoute	Prise du signal de sortie pour casque d'écoute. Pour désactiver les haut-parleurs internes.
8	Commande de volume	Pour augmenter ou diminuer le volume sonore.
9	Commutateur Marche/Arrêt	Pour mettre le lecteur hors et sous tension.
10	Touche de mise hors tension de l'écran ACL	Pour éteindre l'écran ACL.
11	Touche ►► (suivant)	Pour passer au chapitre (DVD) ou à la piste (CD) antérieure d'un DVD ou d'un CD.
12	Touche ◄◄ (précédent)	Pour passer au chapitre (DVD) ou à la piste antérieure (CD) d'un DVD ou CD.
13	Touche ■ (arrêt)	Arrête la lecture du DVD ou du CD.
14	Menu	Pour accéder au menu du DVD.
15	Touche Panoramique	Pour sélectionner un rapport d'aspect de l'écran ACL entre 16:9 et 4:3.
16	► ◄ ▲ ▼ (touches Directionnelles) et touche ►► (lecture/pause)	Pour se déplacer dans les menus d'écran. La touche ►► (lecture/pause) permet de lire ou de mettre en pause la lecture d'un DVD ou d'un CD.

Télécommande

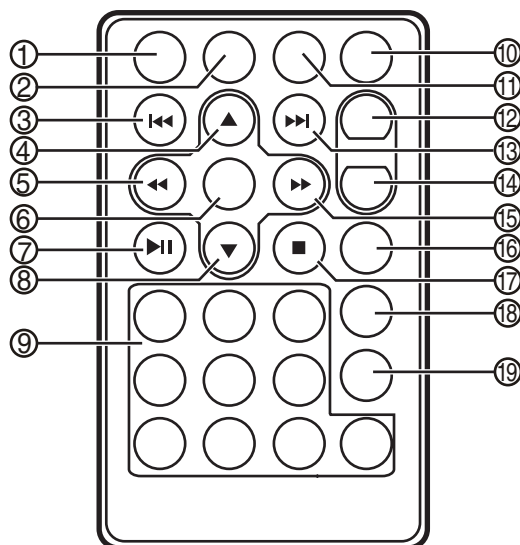

Élément	Nom	Fonction ou commande
1	Touche CONFIGURATION	Permet d'accéder au menu <i>Setup</i> (Configuration).
2	Touche AFFICHAGE	Pour afficher des informations (par exemple : titre, chapitre, piste ou durée).
3	Touche ◀◀ (précédent)	Pour revenir au chapitre ou à la scène précédente d'un DVD ou à la piste précédente d'un CD.
4	Touche ▲ (vers le haut)	Appuyer sur cette touche pour se déplacer vers le haut dans un menu.
5	Touche ◀◀ (retour en arrière/Vers la gauche)	Pour balayage en retour rapide à 2, 4, 8, 16 ou 32 fois la vitesse normale ou pour se déplacer vers la gauche dans un menu.
6	Touche ENTRÉE	Appuyer sur cette touche pour exécuter ou confirmer une sélection.
7	Touche ▶▶ (lecture/pause)	Permet de commencer la lecture. Lors de la lecture d'un DVD, permet d'arrêter momentanément la lecture. Appuyer de nouveau sur cette touche pour reprendre la lecture.
8	Touche ▼ (vers le bas)	Pour se déplacer vers le bas dans un menu.
9	Touches numériques	Pour sélectionner des éléments ou des paramètres.
10	Touche SOUS-TITRES	Pour sélectionner la langue des sous-titres ou activer-désactiver les sous-titres.
11	Touche ZOOM	Pour agrandir une image de 2, 3, ou 4 fois sa taille originale
12	Touche A-B (Répétition)	Pour répéter une partie spécifique du disque du point A au point B.

Élément	Nom	Fonction ou commande
13	Touche ►► (Suivant)	Pour passer au chapitre ou à la scène suivante d'un DVD ou pour passer à la piste suivante d'un CD.
14	Touche RÉPÉTER 1/TOUT	Pour répéter la lecture d'un titre, d'un chapitre ou d'une piste.
15	Touche ►► (avance rapide/vers la droite)	Pour balayage en avant à 2, 4, 8, 16 ou 32 fois la vitesse normale ou pour se déplacer vers la droite dans un menu.
16	Touche MENU	Pour accéder au menu racine ou menu de titres d'un DVD.
17	Touche ARRÊT	Pour arrêter la lecture du DVD ou du CD.
18	Touche AUDIO	Pour sélectionner la langue audio d'un DVD.
19	Touche ANGLE	Pour sélectionner un angle de vue différent du DVD (selon modèle).

Codage régional et compatibilité

L'appareil et les disques DVD comportent un code régional. Ces codes régionaux doivent correspondre pour permettre la lecture du DVD. Ce lecteur est codé pour la Région 1. Seuls les disques DVD codés pour cette même Région 1 peuvent être lus sur ce DVD.

Installation du lecteur de DVD

Contenu du carton d'expédition

Vérifier que le carton contient les articles suivants :

- Lecteur de DVD
- Câble Audio/Vidéo
- Télécommande avec pile (CR2025)
- *Guide de l'utilisateur*
- Adaptateur d'alimentation CA
- Adaptateur pour allume-cigare de véhicule

Connexions

Remarque : *Précautions à prendre pour les connexions :*

- Mettre le lecteur de DVD et autres périphériques hors tension.
- Introduire la fiche à fond.
- Tenir la fiche lors du débranchement du cordon d'alimentation. Ne pas tirer sur le cordon d'alimentation.

Connexion à l'adaptateur d'alimentation CA

Pour connecter l'adaptateur d'alimentation CA :

- 1 Vérifier que l'adaptateur d'alimentation CA fourni convient au type de courant secteur disponible.
- 2 Brancher l'adaptateur d'alimentation CA fourni sur la prise d'entrée CC (côté gauche de l'appareil) puis sur la prise secteur CA.

Branchement sur l'adaptateur d'allume-cigare d'un véhicule

Pour brancher l'appareil sur l'adaptateur d'allume-cigare d'un véhicule :

- Brancher l'adaptateur d'allume-cigare fourni sur la prise d'entrée CC (côté gauche de l'appareil) puis sur la douille de l'allume-cigare du véhicule.

Avertissement : Pour éviter les accidents, ne jamais porter de casque d'écoute en conduisant une voiture ou une bicyclette.

Charge de la batterie intégrée

Pour charger la batterie :

- 1 Mettre le lecteur hors tension. La batterie ne se charge que si le lecteur est hors tension.
- 2 Brancher l'adaptateur d'alimentation CA fourni sur la prise d'entrée CC de l'appareil puis sur une prise secteur CA.
Le témoin de charge à DEL devient rouge quand la batterie est sous charge. L'indicateur s'éteint lorsque la charge est complète.
- 3 Débrancher l'adaptateur d'alimentation CA lorsque la charge est complète.

Remarques :

- Lorsque la charge est en cours, ne pas déconnecter l'adaptateur d'alimentation CA tant que l'indicateur de charge à DEL ne s'est pas éteint. Le temps de charge d'une batterie est d'environ cinq heures et dépend des conditions ambiantes.
- Pour optimiser la vie de la batterie, la recharger immédiatement après sa décharge complète.
- Cela signifie que les batteries NiMh n'ont pas « d'effet mémoire » et peuvent donc être rechargées à tout moment quelque soit leur niveau de décharge (total ou partiel).
- La batterie peut s'échauffer au cours de la charge ou lors du fonctionnement du lecteur. Ceci est normal.

Utilisation de la télécommande

Pour utiliser la télécommande :

- 1 Lorsque la télécommande est utilisée pour la première fois, retirer la pellicule du bas de la batterie pour activer la télécommande.

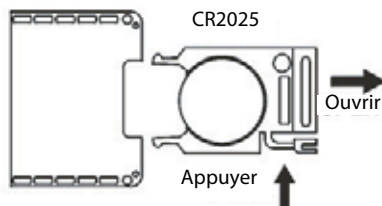

- Utiliser la télécommande en la pointant en direction du capteur du lecteur (fonctionne dans un rayon de 3,3 mètres [10 pieds] et 60°).

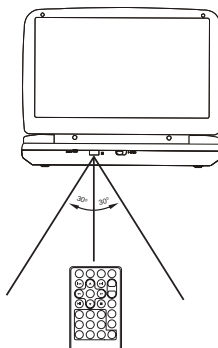

- Enlever les piles si la télécommande n'est pas utilisée pendant une période de temps prolongée.

Conseil : En général, la durée de service d'une pile est d'environ un an. Remplacer les piles si la télécommande ne fonctionne pas.

Lecture de disques audio et vidéo

Mise sous tension du lecteur

Pour mettre le lecteur sous tension :

- Allumer l'écran ACL.
- Mettre le lecteur sous tension. Le témoin DEL d'alimentation s'allume en vert et l'écran ACL s'allume.

Lecture de disques

Chargement et lecture d'un disque :

- Appuyer sur **OPEN** (Ouvrir) pour ouvrir le plateau à disque.
- En le tenant par les bords, placer le disque au centre du tiroir, le côté étiquette tourné vers le haut.
- Appuyer sur **OPEN** pour fermer le plateau à disque. L'appareil commence la lecture du disque.
- Tourner le bouton du **VOLUME** pour régler le volume (y compris lors de l'utilisation d'un casque d'écoute).
Régler le volume sur le périphérique connecté lorsque le lecteur est connecté à un téléviseur ou un amplificateur.
- Arrêter la lecture en appuyant sur **STOP** (Arrêt) du lecteur ou de la télécommande.

Pause de la lecture

Pour mettre la lecture d'un disque sur pause :

- 1 Lors de la lecture d'un disque, appuyer sur ►|| (Lecture/Pause) pour arrêter momentanément la lecture.
- 2 Appuyer sur ►|| (Lecture/Pause) pour reprendre la lecture.

Retrait d'un disque du lecteur

Pour retirer un disque du lecteur :

- 1 Appuyer sur **OPEN** (Ouvrir) pour ouvrir le plateau à disque, puis retirer le disque.
- 2 Appuyer sur **OPEN** pour fermer le plateau à disque, puis mettre le lecteur hors tension.

Utilisation d'un casque d'écoute

Il est également possible d'utiliser un casque d'écoute avec le lecteur en branchant le casque dans la prise de casque d'écoute sur le côté gauche de l'appareil. Le branchement sur la prise de casque d'écoute désactive les haut-parleurs internes.

***Avertissement:** Pour éviter d'affecter l'ouïe, conserver le volume au niveau le plus bas avant de mettre le casque d'écoute, puis le régler ensuite à un niveau acceptable.*

Configuration avancée

Connexions en option

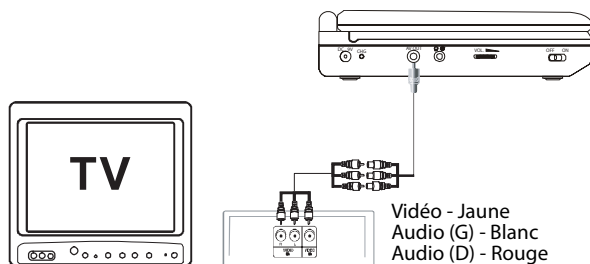

Connexion à un téléviseur ou un autre moniteur

Connexion à un téléviseur ou un autre moniteur :

- Brancher la mini fiche noire sur la prise de sortie audio-vidéo **AV OUT** du lecteur de DVD.
- Brancher la fiche jaune sur la prise d'entrée vidéo **VIDEO IN** du téléviseur.
- Brancher la fiche rouge sur la prise d'entrée droite **AUDIO IN R** du téléviseur.
- Brancher la fiche blanche sur la prise d'entrée gauche **AUDIO IN L** du téléviseur.

Connexion à un téléviseur et un amplificateur

Pour connecter le lecteur à un téléviseur et un amplificateur :

- Brancher la mini fiche noire sur la prise de sortie audio-vidéo **AV OUT** du lecteur de DVD.
- Brancher la fiche jaune sur la prise d'entrée vidéo **VIDEO IN** du téléviseur.
- Brancher la fiche rouge sur la prise d'entrée droite **AUDIO IN R** de l'amplificateur.
- Brancher la fiche blanche sur la prise d'entrée gauche **AUDIO IN L** de l'amplificateur.

Utilisation du menu de configuration (Setup menu)

Pour accéder au menu de configuration :

- 1 Le lecteur étant vide de tout disque, appuyer sur **SETUP** (Configuration) de la télécommande ou **MENU** du lecteur. La page *General Setup Page* (Configuration générale) du menu Configuration s'ouvre et l'icône Configuration générale  est en surbrillance.



- 2 Appuyer sur **ENTER** (Entrée). **TV Display** (Écran TV) est mis en surbrillance.
- 3 Appuyer sur **▲** ou **▼** pour sélectionner un sous-menu sur la page de configuration générale (*General Setup Page*).
- 4 Appuyer sur **▶** pour ouvrir le sous-menu sélectionné.
- 5 Appuyer sur **▲** ou **▼** pour sélectionner une option puis appuyer sur **ENTER** pour confirmer la sélection.
- 6 Appuyer sur **◀** pour revenir au menu précédent.
- 7 Répéter les étapes 3 à 5 pour modifier les autres options du menu.

Modification des options de configuration

Normal/PS (normal/recadrage plein écran) — Sélectionner cette option lorsque le lecteur est connecté à un téléviseur normal. L'écran est compatible avec des images panoramiques mais elles sont rognées automatiquement.

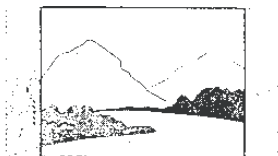

Normal/LB (normal/format boîte aux lettres) — Sélectionner cette option lorsque le lecteur est connecté à un téléviseur normal. L'écran est compatible avec des images panoramiques mais comprend une bande noire en haut et en bas de l'écran.



Wide (panoramique) — Sélectionner cette option lorsque le lecteur est connecté à un téléviseur grand écran.

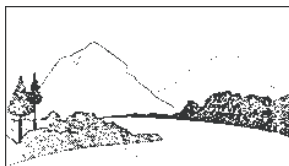

Angle Mark (Repère d'angles)

On (Activé) – L'écran affiche l'icône de repérage des angles (si l'option angle est disponible).

Off (Désactivé) – L'écran n'affiche pas l'icône de repérage des angles.

Remarque : Certains disques ne sont pas dotés des fonctionnalités ci-dessus.

OSD Lang (Langue d'affichage à l'écran)

Il est possible de choisir une langue parmi d'autres pour la configuration de la langue de l'OSD (Affichage des menus d'écran).

Screen Saver (Économiseur d'écran)

Ce paramètre permet d'activer ou de désactiver l'économiseur d'écran. L'économiseur d'écran s'affiche lorsque le lecteur s'arrête ou que l'image se fige pendant cinq minutes environ.

On – Active l'économiseur d'écran.

Off – Désactive l'économiseur d'écran.

Last Memory (Dernière position mémorisée)

On (Activé) – Le lecteur retourne à la dernière position sur le disque.

Off (Désactivé) – Le lecteur ne retourne pas à la position antérieure sur le disque.

Remarque : La fonction de dernière mise en mémoire n'est activée qu'après l'ouverture du plateau à disque.

Configuration des paramètres de qualité de l'image vidéo

Pour modifier les paramètres de qualité de l'image vidéo :

- 1 Accéder au menu Setup (Configuration) tel que décrit à la rubrique "Pour accéder au menu de configuration : " voir page 37.

- Appuyer sur ◀ ou ▶ pour mettre l'icône Vidéo (vidéo) en surbrillance  et sélectionner **Video Quality Setup** (Configuration des paramètres de qualité de l'image vidéo), puis appuyer sur **ENTER**. La page *Video Quality Setup* s'affiche à l'écran.



- Appuyer sur **ENTER** (Entrée). **Brightness** (luminosité) est mis en surbrillance.
- Appuyer sur ▲ ou ▼ pour sélectionner l'option à modifier. Les options incluent :
 - Brightness (Luminosité)
 - Contrast (Contraste)
 - Hue (Teinte)
 - Saturation
- Appuyer sur ▶ pour ouvrir le sous-menu sélectionné.
- Appuyer sur ◀ ou ▶ pour sélectionner le réglage, puis appuyer sur **ENTER** (Entrée) pour confirmer la sélection.
- Appuyer sur ◀ pour revenir au menu précédent.
- Répéter les étapes 4 à 6 pour modifier les autres options de réglage de la qualité de l'image vidéo.

Configuration ou modification du mot de passe

Pour configurer ou modifier le mot de passe :

- Accéder au menu Setup (Configuration) tel que décrit à la rubrique "Pour accéder au menu de configuration : " voir page 37.
- Appuyer sur ◀ ou ▶ pour mettre l'icône du cadenas (Lock) en surbrillance  et sélectionner **Password Setup** (Configuration du mot de passe), puis appuyer sur **ENTER** (Entrée). La page *Password* (Mot de passe) s'affiche.



- Appuyer deux fois sur **ENTER**. La page *Password Change* (Modification du mot de passe) s'affiche à l'écran.



- Saisir l'ancien mot de passe [Old Password] (ou celui par défaut) à l'aide des touches numériques de la télécommande puis saisir le nouveau mot de passe dans les espaces fournis.

Remarque : Le mot de passe par défaut est **3308**.

- Saisir une fois de plus le nouveau mot de passe (New Password) puis appuyer sur **ENTER** (Entrée) pour confirmer la modification.

Configuration ou modification des préférences

Pour configurer ou modifier les préférences :

- Accéder au menu Setup (Configuration) tel que décrit à la rubrique "Pour accéder au menu de configuration : " voir page 37.
- Appuyer sur ◀ ou ▶ pour mettre l'icône Preferences (Préférences) en surbrillance et sélectionner **Preference Page** (page des Préférences) puis appuyer sur **ENTER**(Entrée). La page des Préférences (*Preference Page*) s'affiche à l'écran.

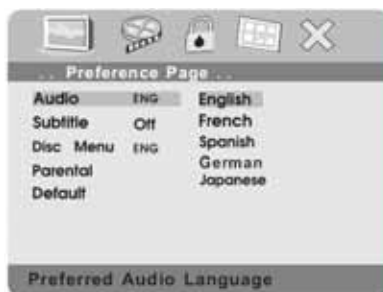

- Appuyer sur **ENTER** pour mettre **Audio** en surbrillance, puis appuyer sur ▲ ou ▼ pour sélectionner l'option souhaitée à la page des préférences (*Preference Page*). Les options incluent :
 - Audio (langue)
 - Subtitle (langue des sous-titres)
 - Disc Menu (langue du menu du disque)
 - Parental (contrôle)
 - Default (Par défaut)

- 4 Appuyer sur ► pour accéder au sous-menu sélectionné.
- 5 Appuyer sur ▲ ou ▼ pour sélectionner le paramétrage souhaité, puis appuyer sur **ENTER** (Entrée) pour confirmer la sélection.
- 6 Appuyer sur ◀ pour revenir au menu précédent.
- 7 Répéter les étapes 3 à 5 pour paramétrer les autres éléments des préférences.

Réglage des options des préférences

Remarque : Les langues disponibles sont fonctions des langues disponibles sur chaque DVD. Si la langue sélectionnée n'est pas disponible, le lecteur lira et affichera à l'écran la langue d'origine enregistrée sur le disque.

Langue de l'audio

Langue des sous-titres

Langue du menu du disque

(Contrôle parental) – Les niveaux disponibles incluent :

- 1 – Kid Safe (Pour enfants)
- 2 – G (Tout public)
- 3 – PG (Avertissement aux parents suggéré)
- 4 – PG-13 (Mise en garde sérieuse des parents)
- 5 – PGR (Mise en garde sérieuse des parents)
- 6 – R (18 ans et plus)
- 7 – NC-17 (Interdit aux moins de 17 ans)
- 8 – ADULT (Adultes)

Après avoir sélectionné le niveau de contrôle parental souhaité, appuyer sur **ENTER** (Entrée) puis saisir le mot de passe à quatre chiffres (ou le mot de passe par défaut 3308). Appuyer de nouveau sur **ENTER** (Entrée) pour confirmer le choix.

Default (Par défaut)

Il est possible d'utiliser cette option pour réinitialiser tous les paramètres (contrôle parental excepté) du lecteur aux paramètres par défaut. Pour réinitialiser le lecteur, après avoir appuyé sur ► pour accéder au sous-menu sélectionné, appuyer sur **ENTER** (Entrée).

Remarques :

-Le mot de passe par défaut est 3308. Ce mot de passe est toujours actif, même après avoir été sélectionné un nouveau mot de passe et l'avoir modifié. Pour éviter que le mot de passe par défaut soit utilisé par des tiers pour modifier le niveau de contrôle parental et le mot de passe, nous suggérons que ce manuel soit rangé dans un endroit non accessible aux enfants.

-Le contrôle parental peut ne pas être disponible sur tous les DVD.

Options de lecture des DVD

Pour accéder au menu racine du DVD :

- Appuyer sur **MENU** pendant la lecture.
Un DVD est divisé en sections appelées titres et chapitres. Lors de la lecture d'un DVD, un menu racine s'affiche sur l'écran de TV ou le moniteur. Le contenu du menu varie suivant les disques. Appuyer sur **MENU** pendant la lecture pour afficher le menu.
Certains DVD permettent uniquement de sélectionner les options de lecture du disque à partir menu racine du DVD.

Pour afficher la durée de lecture et la durée restante :

- 1 Pendant la lecture, appuyer sur **DISPLAY** (Affichage) pour afficher les éléments suivants :
 - Current title number (Numéro du titre en cours)
 - Total number of titles (Nombre total de titres)
 - Current chapter number (Numéro du chapitre en cours)
 - Total number of chapters (Nombre total de chapitres)
 - Title elapsed (Durée écoulée du titre) (ou les autres éléments décrits à l'étape 2)

*L'affichage du menu disparaîtra automatiquement après trois secondes si **DISPLAY** (Affichage) n'est pas appuyée de nouveau.*

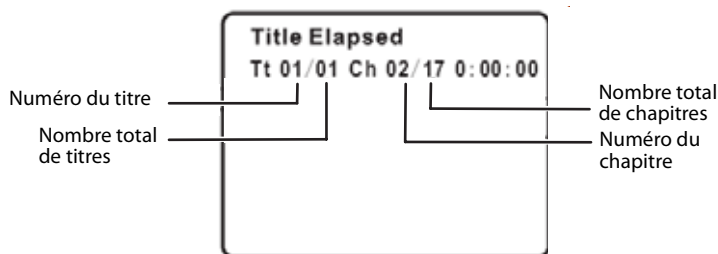

- 2 Appuyer de façon répétée sur **DISPLAY** (Affichage) pour naviguer parmi les options ci-après :
 - Title Elapsed (Durée écoulée du titre) – La durée écoulée de la lecture
 - Title Remain (Durée restante du titre) – La durée restante de lecture
 - Chapter Elapsed (Durée écoulée d'un chapitre) – La durée écoulée du chapitre.
 - Chapter Remain (Durée restante d'un chapitre) – La durée restante du chapitre.
 - Display Off (Affichage désactivé) – Désactive l'affichage de l'information sur la durée du DVD.

Pour changer l'angle de prise de vues :

- 1 Pendant la lecture d'un disque, appuyer sur **ANGLE** pour afficher les angles disponibles, si le disque contient des angles de visualisation multiples. Le numéro de l'angle en cours de lecture et le nombre total d'angles disponibles sont indiqués.

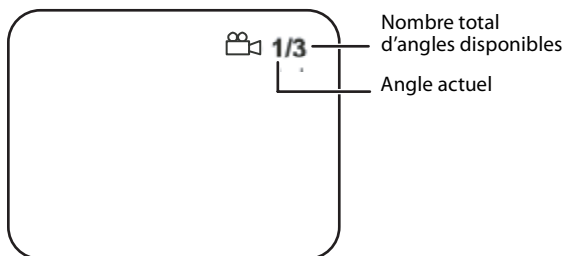

- 2 Appuyer de nouveau sur **ANGLE** pour sélectionner un angle différent.
Remarque : Certains disques ne sont pas dotés de cette fonctionnalité.

Pour activer la fonction sous-titres et sélectionner une langue pour les sous-titres :

- 1 Pendant la lecture du disque, appuyer sur **SUBTITLE** (Sous-titres) pour sélectionner la langue des sous-titres souhaitée. Le numéro de la langue des sous-titres en cours et le nombre total de langues de sous-titres disponibles sont illustrés ci-après.

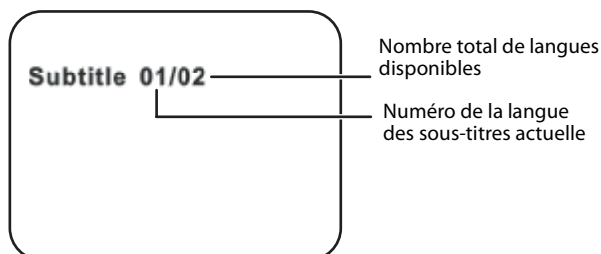

- 2 Si plusieurs langues sont enregistrées, appuyer de nouveau sur **SUBTITLE** (Sous-titres) pour faire défiler les langues disponibles.
- 3 Pour désactiver le sous-titrage, appuyez sur la touche **SUBTITLE** jusqu'à ce que **SUBTITLE OFF** (Sous-titres désactivés) soit affiché. L'affichage des sous-titres disparaîtra automatiquement si la touche **SUBTITLE** (Sous-titres) n'est pas appuyée de nouveau dans les trois secondes.

Remarque : Certains DVD ne permettent l'accès à cette fonctionnalité que par l'intermédiaire du menu du DVD.

Pour sélectionner une langue audio différente :

- 1 Pendant la lecture du disque, appuyer sur **AUDIO** pour sélectionner la langue audio souhaitée. Le numéro de la langue audio en cours de lecture et le nombre total de canaux audio (langues) disponibles sont indiqués.

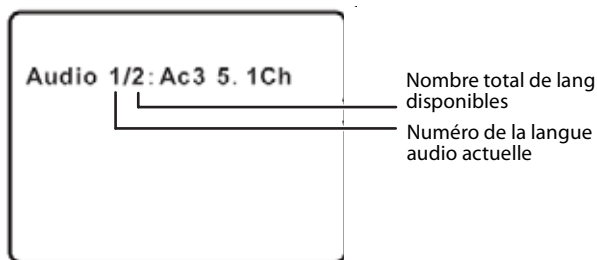

- 2 Si plusieurs langues sont disponibles, appuyer de nouveau sur **AUDIO** pour faire défiler les langues disponibles. L'affichage de l'audio disparaîtra automatiquement si la touche **AUDIO** n'est pas appuyée dans les trois secondes qui suivent.

Remarque : Certains DVD ne permettent l'accès à cette fonctionnalité que par l'intermédiaire du menu du DVD.

Pour sélectionner un facteur d'agrandissement différent :

- 1 Pendant la lecture du disque appuyer sur **ZOOM** pour sélectionner le facteur d'agrandissement souhaité. Appuyer une fois sur **ZOOM** pour agrandir l'image de 200 %.

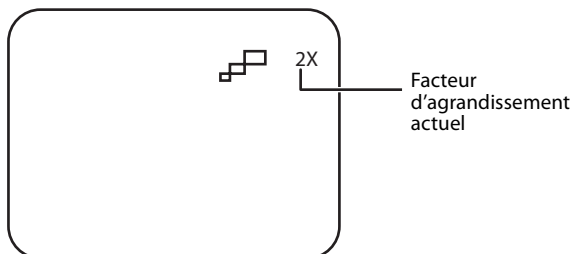

- 2 Appuyer plusieurs fois sur **ZOOM** pour faire défiler les facteurs d'agrandissement (2x, 3x, 4x et normal).

Pour répéter une partie d'un DVD à l'aide de la fonction A-B Repeat (touche Répétition A-B) :

- 1 Pendant la lecture du disque, appuyer sur **A-B** pour fixer le point de départ (point A).



- 2 Appuyer de nouveau sur **A-B** lorsque le programme arrive au point final (B). Le lecteur lit en boucle le segment entre le point A et le point B.



- 3 Pour désactiver la fonction A-B Repeat et reprendre la lecture normale, appuyer de nouveau sur **A-B**.

Pour répéter partie ou tout d'un disque DVD à l'aide de la fonction Repeat (Répétition) :

- 1 Pendant la lecture d'un disque, appuyer sur **1/ALL REPEAT** (Répéter 1/Tout) pour répéter une partie d'un DVD.

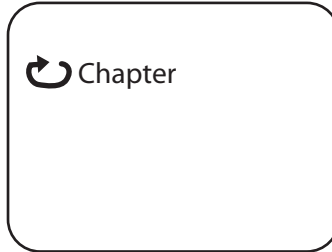

- 2 Appuyer plusieurs fois sur **1/ALL REPEAT** pour faire défiler les paramètres disponibles.
 - **Chapter** (Chapitre) — Pour répéter le chapitre en cours.
 - **Title** (Titre) — Pour répéter le titre en cours.
 - **All** (Tout) — Permet de répéter tous les chapitres et titres.
 - **Off** (Désactivé) — La fonction Répétition est désactivée.

Options de lecture des CD**Pour afficher la durée de lecture et la durée restante :**

- 1 Pendant la lecture du CD, appuyer sur **DISPLAY** (Affichage) pour afficher la piste actuelle et la durée écoulée de sa lecture.
- 2 Appuyer de façon répétée sur **DISPLAY** (Affichage) pour naviguer parmi les options ci-après :
 - **Single Elapsed** (Durée écoulée) — Piste actuelle et durée écoulée
 - **Single Remain** (Durée restante) — Piste actuelle et durée restante
 - **Total Elapsed** (Durée totale écoulée) — Piste actuelle et durée totale écoulée de la lecture du CD
 - **Total Remain** (Durée totale restante) — Piste actuelle et durée totale restante de la lecture du CD
 - **Display off** (Affichage désactivé) — Éteint l'affichage.

Pour répéter tout ou partie d'un CD :

- 1 Pendant la lecture d'un CD, appuyer sur **1/ALL REPEAT** (Répéter 1/Tout) pour répéter une partie d'un CD.



- 2 Appuyer plusieurs fois sur **1/ALL REPEAT** pour faire défiler les paramètres disponibles.
 - **Track** (Piste) — Pour répéter la piste en cours.
 - **All** (Tout) — Permet de répéter tout le CD
 - **Repeat off** (Désactivation de la fonction Répétition) — Désactive la fonction Répétition et retourne au mode de lecture normale.

Lecture de disques MP3

MP3 est un format de stockage de données numériques audio. Une piste audio peut être compressée en format MP3 avec très peu de perte de qualité audio tout en occupant beaucoup moins d'espace sur le disque. Les disques CD-R /RW qui ont été codés au format MP3 sont compatibles avec ce lecteur.

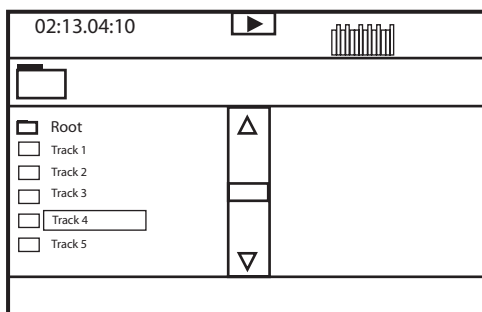

Quand un disque MP3 est inséré dans le lecteur, l'écran du menu s'affiche automatiquement. L'écran du menu peut être utilisé pour sélectionner les dossiers et les pistes souhaités, sinon l'appareil lit les pistes dans l'ordre où elles ont été enregistrées sur le disque.

Pour sélectionner les dossiers et les pistes souhaités :

- 1 Appuyer sur la touche ▲ ou ▼ pour sélectionner un dossier dans la liste sur le côté gauche de l'écran.
- 2 Appuyer sur **ENTER** (Entrée) pour sélectionner le dossier en surbrillance. Les pistes disponibles sous ce dossier sont indiquées.
- 3 Appuyer sur ▲ ou ▼ pour choisir une piste parmi la liste puis appuyer sur **ENTER** (Entrée) pour sélectionner et commencer la lecture de la piste en surbrillance.
- 4 Appuyer sur ►► (Suivant) pour passer à la piste suivante.

- OU -

Appuyer sur la touche ◀◀ (Précédent) pour revenir au début de la piste précédente.

Pour répéter tout ou partie d'un disque MP3 :

- 1 Pendant la lecture d'un disque MP3, appuyer sur **1/REPEAT** (1/Répétition) pour répéter une partie d'un disque MP3.
- 2 Appuyer plusieurs fois sur **1/REPEAT** pour faire défiler les paramètres disponibles.
 - **Repeat One** (Répétition la lecture d'une piste) — Pour répéter la piste en cours.
 - **Repeat Folder** (Répétition le dossier) — Pour répéter la lecture d'un dossier spécifique.

- **Repeat off** (Désactivation de la fonction Répétition) — Désactive la fonction Répétition et retourne au mode de lecture normale.

Remarques :

- L'icône  devant un élément indique qu'il s'agit d'un dossier et non d'un fichier MP3.
- L'icône « MP3 » devant un élément indique qu'il s'agit d'un fichier MP3.

Remarque : En raison de la politique de Dynex de sans cesse tenir compte des derniers développements technologique, Dynex se réserve le droit de remplacer ou modifier le logiciel.

Entretien

Manipulation et nettoyage des disques

Manipulation des disques

- Pour conserver le disque propre ne pas toucher le côté de lecture (sans étiquette).
- Ne coller ni papier ni adhésif sur le disque.



- Ne pas laisser le disque exposé au soleil ou près d'une source de chaleur.
- Ranger le disque dans sa boîte après usage.

Nettoyage des disques

- Avant lecture, essuyer le disque du centre vers la périphérie avec un chiffon propre.



Problèmes et solutions

Pas de son

- Vérifier que les câbles sont bien insérés dans les prises correctes.
- Veiller à utiliser le téléviseur ou l'amplificateur selon les instructions.

Pas d'image

- Vérifier que le lecteur est correctement branché.
- Veiller à utiliser le lecteur selon les instructions.
- Vérifier que le réglage du système de couleurs est correct.

L'avance rapide est impossible pendant le générique et les avertissements qui apparaissent au début d'un film

- Le disque est programmé de façon à interdire cette action.

L'icône de la main () s'affiche à l'écran.

- La fonction ou l'opération sélectionnée ne peut être exécutée actuellement parce que :
 - Le logiciel du disque l'interdit.
 - Le logiciel du disque n'est pas compatible avec cette fonction (exemple : angles).
 - Cette fonctionnalité n'est pas disponible pour le moment.
 - Le titre ou le chapitre demandé est hors de la gamme disponible.

Aucun balayage avant ou arrière

- Certains disques comportent des sections qui interdisent le balayage rapide ou le saut des titres et des chapitres.
- L'avance rapide est impossible pendant le générique d'ouverture et les avertissements qui apparaissent au début d'un film parce que le disque est programmé de façon à interdire cette fonction.

Mauvaise qualité du son

- Vérifier que le mode de sortie audio est réglé correctement.
- Vérifier que la connexion audio entre le lecteur et l'amplificateur est correcte.

Le disque ne peut pas être lu

- Vérifier qu'un disque se trouve dans le lecteur.
- Vérifier que le disque est correctement positionné sur le plateau à disque (étiquette tournée vers le haut).
- Vérifier que le type de disque est correct (disques vidéo numériques, CD audio ou MP3).
- Le lecteur de DVD et les disques comportent un code régional. Si les codes ne correspondent pas, le disque ne peut pas être lu. Ce lecteur est codé pour la lecture de disques portant le code régional 1.

La télécommande ne marche pas.

- Enlever les obstacles éventuels entre la télécommande et le lecteur.
- Pointer la télécommande vers le capteur de télécommande du lecteur.
- Remplacer les piles existantes par des piles neuves.

La lecture commence, mais s'arrête immédiatement.

- Le lecteur de DVD et les disques comportent un code régional. Si les codes ne correspondent pas, le disque ne peut pas être lu. Ce lecteur est codé pour la lecture de disques portant le code régional 1.
- Le disque est sale. Le nettoyer.
- De la condensation s'est formée dans le lecteur. Laisser sécher le lecteur puis essayer de nouveau.

L'image est déformée

- Inspecter le disque; il est peut-être endommagé. En essayer un autre.
- Une certaine déformation est normale pendant le balayage avant ou arrière.

Pas d'alimentation

- En cas d'alimentation secteur :

- Vérifier que la fiche est correctement insérée dans la prise secteur.
- Vérifier que l'adaptateur d'alimentation CA est inséré dans la prise ou le connecteur correct du lecteur de DVD.
- Vérifier que la prise secteur est alimentée (certaines prises secteur sont contrôlées par un interrupteur).
- En cas d'alimentation par batterie :
 - Vérifier que la batterie est bien fixée au dos du lecteur de DVD.
 - S'assurer que la batterie est complètement chargée.
 - Vérifier que la batterie et l'adaptateur d'alimentation CA ne sont pas tous deux branchés. Si c'est le cas, débrancher l'adaptateur d'alimentation CA.

Spécifications

Laser	Laser à semi-conducteur Longueur d'onde 650~795 nm
Système vidéo	NTSC
Disques compatibles :	DVD/DVD+R/DVD+RW/DVD-R/DVD-RW/CD/ CD-R/CD-RW/MP3
Réponse en fréquence	20 Hz à 20 kHz
Rapport signal à bruit	> 60 dB
Portée dynamique	> 85 dB
Alimentation	9 V CC Batterie Ni-Mh rechargeable
Température de service	5 à 35 °C (41 à 95 °F)
Dimensions de l'écran	7 pouces
Dimensions L × P × H	7,96 × 6,29 × 1,47 pouces (195 × 154 × 36 mm)
Poids	0,81 kg (1,79 lb)

La conception et les caractéristiques sont sujettes à modification sans préavis.

Déclaration de la FCC

Avertissement de la FCC

Cet appareil peut générer ou utiliser de l'énergie radiofréquence. Les changements ou modifications apportés à cet appareil peuvent donner lieu à des interférences nuisibles, à moins que les modifications ne soient expressément approuvées dans le manuel d'instruction. L'utilisateur pourrait perdre le droit de faire fonctionner cet appareil s'il a subi un changement ou une modification non autorisée.

Précautions : *Tout changement ou modification du lecteur non expressément approuvé par le fabricant ou ses représentants autorisés, pourrait annuler l'autorisation pour l'utilisateur de faire fonctionner ce lecteur.*

Sécurité du laser

Emplacement : À l'intérieur, à côté du mécanisme du lecteur.

Cet appareil utilise un laser. Seul un technicien qualifié doit retirer le capot ou entreprendre une réparation sur cet appareil, compte tenu du risque de lésions oculaires.

Pour éviter toute exposition à des radiations lasers, ne pas ouvrir le boîtier. Un rayonnement laser invisible est émis quand le boîtier est ouvert ou que le dispositif de verrouillage est défectueux. Ne pas regarder directement le faisceau laser.

L'utilisation de commandes, de réglages ou l'exécution de procédures autres que celles indiquées ici peuvent aboutir à une irradiation dangereuse.

Avertissement : *L'utilisation de commandes ou de réglages ou de performance de procédures autres que celles spécifiées dans les présentes pourrait entraîner une exposition dangereuse aux radiations.*

Avertissement : *Émission de rayon laser visible et invisible en cas d'ouverture ou de dispositif de verrouillage défectueux. Ne pas regarder directement le rayonnement laser.*

Droits d'auteurs

©2007 Dynex. Dynex et le logo de Dynex sont des marques de commerce de Best Buy Enterprise Services, Inc. Les autres noms de marques et de produits mentionnés sont des marques de commerce ou des marques déposées de leurs propriétaires respectifs. Les spécifications et caractéristiques sont susceptibles d'être modifiées sans préavis.

Ce produit incorpore une technologie de protection de droits d'auteurs protégée par des revendications de procédé de certains brevets américains et d'autres droits de propriété intellectuelle de Macrovision Corporation et d'autres propriétaires de droits. L'utilisation de cette technologie de protection des droits d'auteur doit être autorisée par Macrovision Corporation et doit se limiter à des fins de divertissement privé à moins d'une autorisation préalable et explicite de Macrovision Corporation. La rétro-ingénierie ou le démontage sont interdits.

Garantie limitée de 90 jours

Dynex Products ("Dynex") garantit au premier acheteur de ce **DX-PDVD7** neuf ("Produit"), qu'il est exempt de vices de fabrication et de main-d'œuvre à l'origine, pour une période de 90 jours à partir de la date d'achat du Produit ("Période de garantie"). Ce produit doit avoir été acheté chez un revendeur agréé des produits de la marque Dynex et emballé avec cette déclaration de garantie. Cette garantie ne couvre pas les Produits remis à neuf. Les conditions de la présente garantie s'appliquent à tout Produit pour lequel Dynex est notifié, pendant la Période de garantie, d'un vice couvert par cette garantie qui nécessite une réparation.

QUELLE EST LA DURÉE DE LA COUVERTURE ?

La Période de garantie dure 90 jours à compter de la date d'achat de ce Produit. La date d'achat est imprimée sur le reçu fourni avec le Produit.

QUE COUVRE CETTE GARANTIE ?

Pendant la Période de garantie, si un vice de matériau ou de main-d'œuvre d'origine est détecté sur le Produit par un service de réparation agréé par Dynex ou le personnel du magasin, Dynex (à sa seule discrétion) : (1) réparera le Produit en utilisant des pièces détachées neuves ou remises à neuf ; ou (2) remplacera le Produit par un produit ou des pièces neuves ou remises à neuf de qualité comparable. Les produits et pièces remplacés au titre de cette garantie deviennent la propriété de Dynex et ne sont pas retournés à l'acheteur. Si les Produits ou pièces nécessitent une réparation après l'expiration de la Période de garantie, l'acheteur devra payer tous les frais de main-d'œuvre et les pièces. Cette garantie reste en vigueur tant que l'acheteur reste propriétaire du Produit Dynex pendant la Période de garantie. La garantie prend fin si le Produit est revendu ou transféré d'une quelconque façon que ce soit à tout autre propriétaire.

COMMENT OBTENIR UNE RÉPARATION SOUS GARANTIE ?

Si le Produit a été acheté chez un détaillant, le rapporter accompagné du reçu original chez ce détaillant. S'assurer de remettre le Produit dans son emballage d'origine ou dans un emballage qui procure la même qualité de protection que celui d'origine. Si le Produit a été acheté en ligne, l'expédier accompagné du reçu original à l'adresse indiquée sur le site Web. S'assurer de remettre le Produit dans son emballage d'origine ou dans un emballage qui procure la même qualité de protection que celui d'origine.

Pour obtenir le service de la garantie à domicile pour un téléviseur avec écran de 25 po ou plus, appeler le 1-888-BESTBUY. L'assistance technique établira un diagnostic et corrigera le problème au téléphone ou enverra un technicien agréé par Insignia pour la réparation à domicile.

OÙ CETTE GARANTIE S'APPLIQUE-T-ELLE ?

Cette garantie ne s'applique qu'à l'acheteur original du Produit aux États-Unis et au Canada.

CE QUI N'EST PAS COUVERT PAR CETTE GARANTIE LIMITÉE

La présente garantie ne couvre pas :

- la formation du client ;
- l'installation ;
- les réglages de configuration ;
- les dommages esthétiques ;
- les dommages résultants de catastrophes naturelles telles que la foudre ;
- les accidents ;
- une utilisation inadaptée ;
- une manipulation abusive ;
- la négligence ;
- une utilisation commerciale ;
- la modification de tout ou partie du Produit ;

- Un écran plasma endommagé par les images fixes (sans mouvement) qui restent affichées pendant de longues périodes (rémanentes).

La présente garantie ne couvre pas non plus :

- les dommages ayant pour origine une utilisation ou une maintenance défectueuse ;
- la connexion à une source électrique dont la tension est inadéquate ;
- toute réparation effectuée par quiconque autre qu'un service de réparation agréé par Dynex pour la réparation du Produit ;
- les Produits vendus en l'état ou hors service ;
- les consommables tels que les fusibles ou les piles ;
- les produits dont le numéro de série usine a été altéré ou enlevé du Produit.

LA RÉPARATION OU LE REMPLACEMENT, TELS QU'OFFERTS PAR LA PRÉSENTE GARANTIE, CONSTITUENT LE SEUL RECOURS DE L'ACHETEUR. DYNEX NE SAURAIT ÊTRE TENU POUR RESPONSABLE DE DOMMAGES ACCESSOIRES OU CONSÉCUTIFS, RÉSULTANT DE L'INEXÉCUTION D'UNE GARANTIE EXPRESSE OU IMPLICITE SUR CE PRODUIT, Y COMPRIS, SANS S'Y LIMITER, LA PERTE DE DONNÉES, L'IMPOSSIBILITÉ D'UTILISER LE PRODUIT, L'INTERRUPTION D'ACTIVITÉ OU LA PERTE DE PROFITS. DYNEX PRODUCTS N'OCTROIE AUCUNE AUTRE GARANTIE EXPRESSE RELATIVE À CE PRODUIT ; TOUTES LES GARANTIES EXPRESSES OU IMPLICITES POUR CE PRODUIT, Y COMPRIS MAIS SANS LIMITATION, TOUTE GARANTIE DE QUALITÉ MARCHANDE, D'ADÉQUATION À UN BUT PARTICULIER, SONT LIMITÉES À LA PÉRIODE DE GARANTIE APPLICABLE TELLE QUE DÉCRITE CI-DESSUS ET AUCUNE GARANTIE EXPRESSE OU IMPLICITE, NE S'APPLIQUERONT APRÈS LA PÉRIODE DE GARANTIE. CERTAINS ÉTATS ET PROVINCES NE RECONNAISSENT PAS LES LIMITATIONS DE LA DURÉE DE VALIDITÉ DES GARANTIES IMPLICITES. PAR CONSÉQUENT, LES LIMITATIONS SUSMENTIONNÉES PEUVENT NE PAS S'APPLIQUER À L'ACHETEUR ORIGINAL. LA PRÉSENTE GARANTIE DONNE À L'ACHETEUR DES GARANTIES JURIDIQUES SPÉCIFIQUES ; IL PEUT AUSSI BÉNÉFICIER D'AUTRES GARANTIES QUI VARIENT D'UN ÉTAT OU D'UNE PROVINCE À L'AUTRE.

Pour contacter Dynex :

Pour le service à la clientèle, appeler le 1-800-305-2204

www.dynexproducts.com

DYNEX^{MD} est une marque de commerce déposée de Best Buy Enterprise Services, Inc. Distribué par Best Buy Purchasing, LLC.

Dynex, 7601 Penn Avenue South, Richfield, Minnesota, U.S.A.

Introducción

Felicitaciones por su compra de este producto de alta calidad de Dynex. Su DX-PDVD7 representa el diseño más moderno de reproductor de DVD portátil, cuenta con una pantalla panorámica de 7" (relación de aspecto de 16:9) y está concebido para brindar un rendimiento confiable y sin problemas.

Contenido

Precauciones de seguridad	53
Componentes del reproductor de DVD	56
Preparación de su reproductor de DVD	59
Reproducción de discos de video y audio	61
Configuración avanzada	62
Mantenimiento	74
Localización y corrección de fallas	74
Especificaciones	76
Garantía limitada de 90 días	79

Precauciones de seguridad

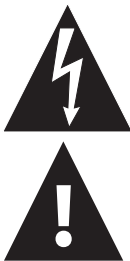

La figura de relámpago que termina en punta de flecha dentro de un triángulo tiene por finalidad alertarle de la presencia de voltaje peligroso sin aislamiento en el interior del reproductor que podría tener potencia suficiente para constituir riesgo de choque eléctrico para las personas.

El signo de admiración dentro de un triángulo tiene por finalidad alertarle de la presencia de instrucciones importantes de operación y mantenimiento (servicio) en la literatura que se incluye con el reproductor.

Advertencia: Para reducir el riesgo de incendio o choque eléctrico, no exponga este reproductor a la lluvia o humedad. Hay alto voltaje peligroso dentro de la caja. No abra la cubierta.

Cuidado: Para asegurar el uso apropiado del reproductor, lea este manual cuidadosamente y guárdelo para referencia futura. Si la unidad requiere reparación, contacte al vendedor o a nuestro centro de servicio. Para obtener más información, refiérase a "Mantenimiento" en la página 74.

Instrucciones de seguridad

- **Lea las instrucciones**—Lea todas las instrucciones de seguridad y operación antes de usar el reproductor.
- **Guarde las instrucciones**—Guarde estas instrucciones de seguridad y operación para referencia futura.
- **Advertencias**—Preste atención a todas las advertencias sobre su reproductor y las instrucciones de operación.
- **Siga las instrucciones**—Siga todas las instrucciones de seguridad y operación.
- **Limpieza**—Desconecte este reproductor del tomacorriente antes de limpiarlo. No use productos de limpieza líquidos o en aerosol. Use un paño húmedo para limpiarla.
- **Manipulación**—Tenga cuidado de no dejar caer el reproductor o someterlo a choques fuertes, los cuales pueden causar daño o un mal funcionamiento.
- **Aditamentos**—El uso de aditamentos no recomendados por Dynex puede causar peligros.
- **Uso de auriculares**
 - Para evitar un daño al oído causado por un aumento repentino de volumen, mantenga el volumen al nivel más bajo antes de reproducir, luego ajústelo a un nivel cómodo.
 - Mantenga el volumen a un nivel moderado para proteger sus oídos.
 - Para evitar accidentes de tráfico, nunca use audífonos cuando conduzca o un automóvil o cuando monte bicicleta.
- **Ubicación**

Evite colocar el reproductor en:

 - Luz solar directa o cerca de una fuente de calor tal como un calefactor o conducto de calefacción
 - Un automóvil cerrado, sobre el tablero frontal o el estante posterior. Calor excesivo puede deformar el gabinete o causar un mal funcionamiento.
 - Ambientes empolvados o arenosos
 - Lugares mojados o húmedos, tal como un baño
 - Áreas con magnetismo fuerte, tal como un televisor, o un imán.
 - Lugares donde hay mucho movimiento o vibración, tal como en el tablero frontal del automóvil o en un estante inestable
 - Ambientes extremadamente calientes o fríos
 - Ambientes húmedos o mojados, tal como expuestos a la lluvia o agua
- **Fuentes de alimentación**—Este reproductor funciona con un adaptador de alimentación CA, un adaptador para automóvil o una batería recargable.

- Asegúrese de que el voltaje de entrada del adaptador de alimentación CA es compatible con el voltaje local. De lo contrario, el adaptador de alimentación CA y el reproductor se pueden dañar.
- Advertencia:** Para evitar choque eléctrico, **no** toque el adaptador de alimentación CA con las manos mojadas.
- Cuando se conecte con el adaptador del automóvil (encendedor de cigarrillos) asegúrese de que el voltaje de entrada del adaptador es idéntico al voltaje del automóvil.
 - Desenchufe el adaptador de alimentación CA del tomacorriente, o remueva las baterías recargables, si no va a usar el reproductor por un período de tiempo prolongado.
 - Sujete el enchufe mientras desenchufa el adaptador de alimentación CA. No tire del cable de alimentación.
- **Conexión a tierra o polarización**—Este reproductor puede estar equipado con un enchufe polarizado de corriente alterna (un enchufe que tiene una clavija más ancha que la otra). Este enchufe se conecta en el tomacorriente de una sola forma. Ésta es una característica de seguridad. Si no puede insertar completamente el enchufe en el tomacorriente, intente voltearlo. Si el enchufe todavía no entra, contacte a su electricista para que reemplace el tomacorriente obsoleto. No anule este propósito de seguridad del conector a tierra polarizado.
 - **Protección del cable de alimentación**—Los cables de alimentación deben colorarse de manera que no se pisen o sean aplastados por artículos colocados sobre ellos o contra ellos. Preste atención especial a los cables de enchufes, receptáculos y al punto en que salen del reproductor.
 - **Rayos**—Por protección adicional durante una tormenta de rayos, o se dejará de usar el reproductor por un periodo de tiempo prolongado, desconéctelo del tomacorriente. Esto evitará daños al reproductor debido a rayos y a sobrevoltaje en la línea de energía.
 - **Sobrecarga**—No sobrecargue los tomacorrientes, cables de extensión o receptáculos de conveniencia ya que esto puede resultar en riesgo de incendio o choque eléctrico.
 - **Ingreso de objetos y líquidos**—Nunca introduzca objetos de ningún tipo en este reproductor. Esto puede causar incendio o choque eléctrico. Nunca derrame líquidos de ninguna clase sobre el reproductor.
 - **Reparación**—No intente realizar reparaciones de este reproductor. Sólo el personal de servicio calificado debe realizar el servicio.
 - **Daños que requieren reparación**—Desconecte este reproductor del tomacorriente y refiera la reparación a personal de servicio calificado bajo las siguientes condiciones:
 - Cuando el cable de alimentación o el enchufe se dañen
 - Si líquido ha sido derramado u objetos han caído dentro del reproductor
 - Si el reproductor ha sido expuesto a la lluvia o al agua
 - Si el reproductor no funciona normalmente aún siguiendo las siguientes instrucciones de operación, ajuste solamente los controles cubiertos en las instrucciones de operación. El ajuste indebido de otros controles podría ocasionar daños, y con frecuencia necesitará trabajos mayores por parte de un técnico calificado para restaurar el reproductor a su operación normal.
 - Si el reproductor se ha caído o dañado de cualquier forma

- Cuando el reproductor muestra un cambio evidente en el funcionamiento que puede indicar que necesita reparación
 - **Piezas de repuesto**—Cuando se necesitan repuestos, asegúrese de que el técnico de reparación use repuestos especificados por el fabricante o que tengan las mismas características que la parte original. Las sustituciones no autorizadas pueden resultar en incendio, choque eléctrico u otros peligros.
 - **Verificación de seguridad**—Después de completar la reparación de este reproductor, pídale al técnico de servicio que realice verificaciones de seguridad para determinar que el reproductor se encuentra en una condición de operación apropiada.
- Nota:** Cuando el reproductor esté en uso por un periodo de tiempo extendido, la superficie del reproductor se calentará. Esto no afectará el funcionamiento.

Componentes del reproductor de DVD

Reproductor de DVD

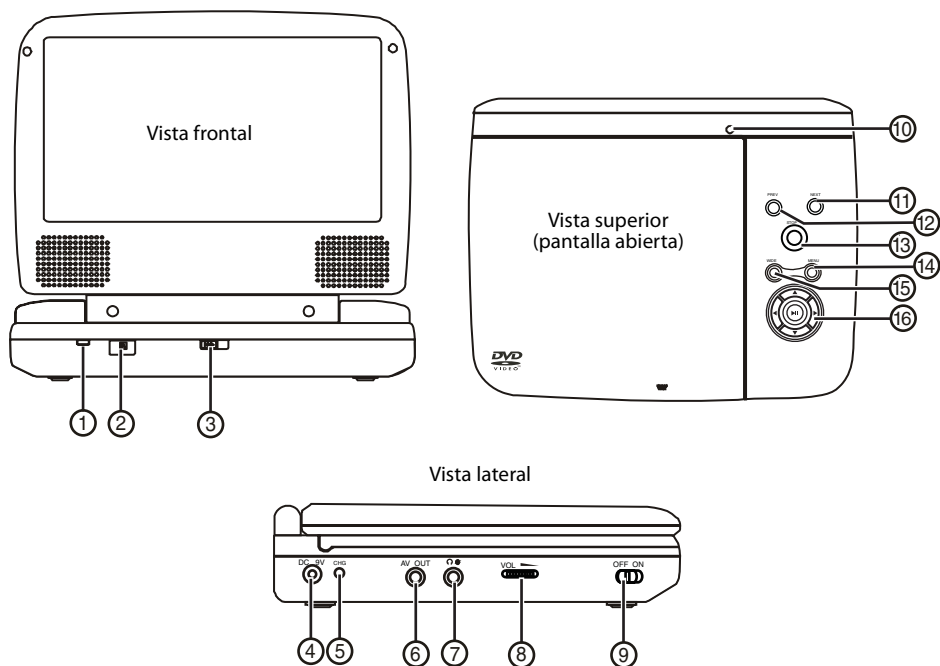

Elemento	Nombre	Función o control
1	Indicador LED de alimentación	Se ilumina color verde cuando la unidad se encuentra encendida.
2	Sensor del control remoto	Recibe las señales del control remoto.

Elemento	Nombre	Función o control
3	Interruptor para abrir	Abre la bandeja de discos.
4	Toma de entrada de CC	Se conecta al adaptador de alimentación CA.
5	Indicador LED de carga	Se ilumina color rojo cuando la batería se está cargando.
6	Toma de salida A/V	Se conecta a un equipo de A/V externo, tal como un monitor o un amplificador.
7	Toma de auriculares	Proporciona señal de salida para los auriculares. Desactiva los altavoces internos.
8	Control del volumen	Aumenta o reduce el nivel del sonido de salida.
9	Interruptor de Encendido/ Apagado	Apaga o enciende el reproductor.
10	Interruptor para apagar la pantalla LCD	Apaga la pantalla LCD.
11	Botón ►► (siguiente)	Hace que el DVD o CD salte al siguiente capítulo (DVD) o pista (CD).
12	Botón ◄◄ (anterior)	Hace que el DVD o CD salte al capítulo (DVD) o pista (CD) anterior.
13	Botón ■ (detener)	Detiene la reproducción del DVD o CD.
14	Menú	Accede al menú del DVD.
15	Botón panorámico	Cambia la pantalla LCD entre la presentación 16:9 y 4:3.
16	► ◀ ▲ ▼ (Botones direccionales) y ► (reproducir/pausar)	Navega los menús de pantalla. El botón ► (reproducir/pausar) reproduce o pausa el DVD o CD.

Control remoto

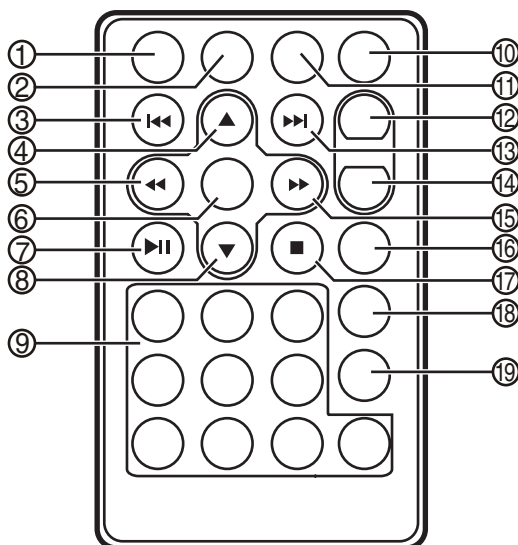

Elemento	Nombre	Función o control
1	Botón CONFIGURACIÓN	Permite acceder al menú <i>Setup</i> (Configuración).
2	Botón DISPLAY (visualización)	Presiónelo para mostrar información (por ejemplo, título, capítulo, pista o tiempo).
3	Botón ◀◀ (anterior)	Presiónelo para regresar al capítulo o escena anterior en un DVD o a la pista anterior en un CD.
4	Botón ▲ (Arriba)	Permite navegar hacia arriba en un menú.
5	Botón ◀◀ (retroceso/izquierda)	Permite retroceder a 2, 4, 8, 16 ó 32 veces la velocidad normal, o para navegar hacia la izquierda en un menú.
6	Botón ENTRAR	Permite ejecutar o confirmar una selección.
7	Botón ▶▶ (reproducir/pausar)	Permite comenzar a reproducir. Cuando se reproduce un disco, permite pausar la reproducción. Presione de nuevo para reanudar la reproducción.
8	Botón ▼ (Abajo)	Permite navegar hacia abajo en un menú.
9	Botones numéricos	Permite seleccionar un elemento o ajuste.
10	Botón SUBTÍTULOS	Permite seleccionar el idioma de subtítulos y activar o desactivar los subtítulos.
11	Botón ZOOM (Aumento)	Permite agrandar la imagen 2, 3 ó 4 veces su tamaño original.

Elemento	Nombre	Función o control
12	Botón A-B (Repetir)	Permite repetir una porción específica (desde el punto A al punto B) del disco.
13	Botón ►► (Siguiente)	Permite saltar al siguiente capítulo o escena en un DVD o a la siguiente pista en un CD.
14	Botón 1/ALL REPEAT (Repetir 1/Todo)	Permite repetir la reproducción de un título, un capítulo o una pista.
15	Botón ►► (avanzar rápidamente/derecha)	Permite avanzar a 2, 4, 8, 16 ó 32 veces la velocidad normal, o para navegar hacia la derecha en un menú.
16	Botón MENÚ	Permite acceder al menú principal o el menú de títulos (DVD).
17	Botón DETENER	Permite detener la reproducción del DVD o CD.
18	Botón AUDIO	Permite seleccionar el idioma del audio para el DVD.
19	Botón ÁNGULO	Permite seleccionar un ángulo de cámara alterno (cuando están disponibles) para el DVD.

Codificación y compatibilidad regional

El reproductor de DVD y los discos están codificados por región. Estos códigos regionales deben coincidir para que el disco pueda ser reproducido. El reproductor está codificado para la región 1. Únicamente discos que están codificados para la región 1 se podrán reproducir en este reproductor.

Preparación de su reproductor de DVD

Contenido de la caja

Verifique que la caja contiene los siguientes artículos:

- Reproductor de DVD
- Cable de A/V
- Control remoto con pila (CR2025)
- *Guía del usuario*
- Adaptador de alimentación CA
- Adaptador de encendedor de cigarrillos para automóvil

Haciendo las conexiones

Nota: Cuando haga las conexiones:

- Apague el reproductor de DVD y los otros equipos.
- Inserte completamente el enchufe.
- Sujete el enchufe mientras desenchufa el cable. No tire del cable.

Conexión del adaptador de alimentación CA

Para conectar el adaptador de alimentación CA:

- 1 Asegúrese de que el adaptador de alimentación CA suministrado es el correcto para su voltaje local.
- 2 Conecte el adaptador de alimentación CA en el toma de entrada CC en el lado izquierdo del reproductor y al toma de alimentación CA.

Conexión a un adaptador para encendedor de cigarrillos en un auto

Para conectar el adaptador para encendedor de cigarrillos en un auto:

- Conecte el adaptador para encendedor de cigarrillos en el toma de entrada CC en el lado izquierdo del reproductor y al toma de encendedor de cigarrillos del auto.

Advertencia: Para evitar accidentes de tráfico, nunca use auriculares cuando conduzca un automóvil o cuando monte en bicicleta.

Carga de la batería integrada

Para cargar la batería:

- 1 Apague el reproductor. La batería se carga únicamente cuando el reproductor está apagado.
- 2 Conecte el adaptador de alimentación CA al toma de entrada CC en el reproductor, luego enchufe el adaptador en un tomacorriente de alimentación CA.
Cuando la batería esté cargándose, el indicador LED de carga se encenderá color rojo. Cuando la batería se cargue completamente, el indicador se apagará.
- 3 Desconecte el adaptador de alimentación CA cuando la batería esté completamente cargada.

Notas:

- Mientras la carga está en progreso, no desconecte el adaptador de alimentación CA hasta que el indicador LED de carga se apague. El tiempo de carga de una batería es alrededor de 5 horas dependiendo de las condiciones ambientales.

- Para maximizar la vida de la batería, recárguela inmediatamente cuando se haya descargado completamente.

- Las baterías de NiMH no poseen el "efecto de memoria" y pueden ser recargadas en cualquier momento, sin importar si la batería se ha descargado completa o parcialmente.

- La batería se puede calentar cuando se está cargando u operando el reproductor. Éste no es un defecto.

Uso del control remoto

Para usar el control remoto:

- 1 La primera vez que use el control remoto, remueva la lámina plástica que se encuentra debajo de la batería para activar el remoto.

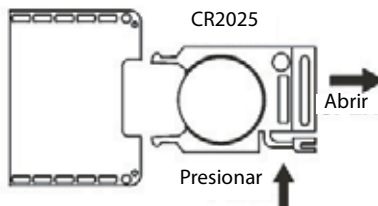

- 2 Para usar el control remoto, apúntelo hacia el sensor del control remoto en el reproductor. (Utilícelo dentro de una distancia de 10 pies (3.3 metros) y 60°).

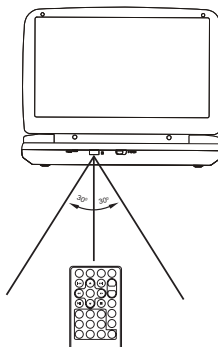

- 3 Extraiga las pilas si el control remoto no se va a usar por un período largo de tiempo.

Consejo: Generalmente las baterías duran aproximadamente un año. Reemplace las pilas si el control remoto no funciona.

Reproducción de discos de video y audio

Encendido del reproductor

Para encender el reproductor:

- 1 Abra la pantalla LCD.
- 2 Encienda el reproductor. El indicador LED de alimentación se ilumina color verde y la pantalla LCD se enciende.

Reproducción de discos

Para cargar y reproducir un disco:

- 1 Presione **OPEN** para abrir la bandeja de discos.
- 2 Sujete el disco por los bordes y colóquelo en el centro de la bandeja con el lado de la etiqueta hacia arriba.

- 3 Presione **OPEN** (Abrir) para cerrar la bandeja de discos. El reproductor comenzará a reproducir el disco.
- 4 Gire la perilla **VOLUME** (Volumen) para ajustar el volumen, (aún cuando use auriculares).
Si el reproductor está conectado a un televisor o a un amplificador, ajuste el volumen en el equipo conectado.
- 5 Detenga la reproducción presionando **STOP** (Detener) en el reproductor o en el control remoto.

Pausa de los discos

Para pausar un disco:

- 1 Cuando se reproduce un disco, presione ►|| (Reproducir/Pausar) para pausar la reproducción.
- 2 Presione ►|| (Reproducir/Pausar) para reanudar la reproducción.

Extracción de discos del reproductor

Para extraer un disco del reproductor:

- 1 Presione **OPEN** (Abrir) para abrir la bandeja de discos y saque el disco.
- 2 Presione **OPEN** (Abrir) para cerrar la bandeja de discos y apague el reproductor.

Uso con auriculares

También puede usar el reproductor con auriculares (opcionales) si los conecta en el toma Headphone 1 (Auriculares 1) o Headphone 2 (Auriculares 2) en el lado izquierdo del reproductor. Conectar los auriculares al toma de auriculares desactiva los altavoces internos.

***Advertencia:** Para evitar dañar su oído, ajuste del volumen a un nivel bajo antes de colocarse los auriculares, luego ajuste del volumen a un nivel cómodo.*

Configuración avanzada

Haciendo conexiones opcionales

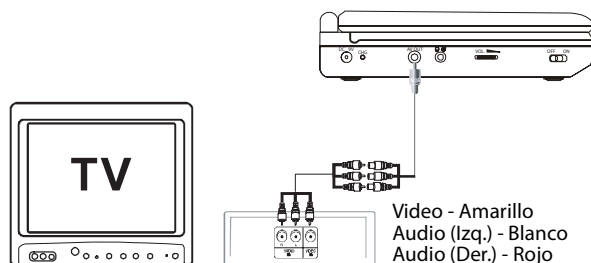

Conexión a un televisor o a otro monitor

Para conectar a un televisor o a otro monitor:

- Conecte el mini conector negro al toma **AV OUT** (Salida AV) en el reproductor de DVD.
- Conecte el conector amarillo al toma **VIDEO IN** (Entrada de video) en el televisor.
- Conecte el conector rojo al toma **AUDIO IN R** (Entrada de audio derecho) en el televisor.
- Conecte el conector blanco al toma **AUDIO IN L** (Entrada de audio izquierdo) en el televisor.

Conexión al televisor y amplificador

Para conectar a un televisor y amplificador:

- Conecte el mini conector negro al toma **AV OUT** (Salida AV) en el reproductor de DVD.
- Conecte el conector amarillo al toma **VIDEO IN** (Entrada de video) en el televisor.
- Conecte el conector rojo al toma **AUDIO IN R** (Entrada de audio derecho) en el amplificador.
- Conecte el conector blanco al toma **AUDIO IN L** (Entrada de audio izquierdo) en el amplificador.

Uso del menú de configuración

Para acceder al menú de configuración:

- 1 Sin un disco en el reproductor, presione **SETUP** (Configuración) en el control remoto o **MENU** (Menú) en el reproductor. La página *General Setup Page* (Configuración general) del menú de configuración se abrirá y se resaltará el icono de configuración general  .



- 2 Presione **ENTER**. Se resaltará **TV Display** (Pantalla de TV).
- 3 Presione **▲** o **▼** para seleccionar un submenú en la página *General Setup Page* (Configuración general).
- 4 Presione **►** para abrir el submenú seleccionado.
- 5 Presione **▲** o **▼** para seleccionar una opción y luego presione **ENTER** para confirmar la selección.
- 6 Presione **◀** para regresar al menú anterior.
- 7 Repetir los pasos del 3 al 5 para ajustar las otras opciones del menú.

Cambio de opciones de configuración

Normal/PS—Seleccione esta opción cuando el reproductor está conectado a un televisor normal. Las imágenes panorámicas se muestran en la pantalla, pero con algunas partes cortadas automáticamente.

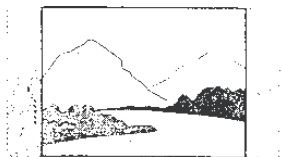

Normal/LB (Normal/Buzón)—Seleccione esta opción cuando el reproductor esté conectado a un televisor normal. Las imágenes panorámicas se muestran en la pantalla con barras negras arriba y abajo.



Wide (Ancho)—Seleccione esta opción cuando el reproductor esté conectado a un televisor panorámico.

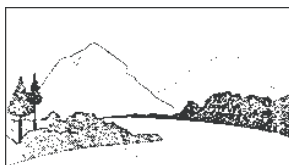

Angle Mark (Marca de ángulo)

On (Activada)—La pantalla mostrará el icono de la marca de ángulo, si una opción de ángulo está disponible.

Off (Desactivada)—La pantalla no mostrará la marca de ángulo.

Nota: No todos los discos contienen las funciones mencionadas anteriormente.

OSD Lang (Idioma de OSD)

Puede elegir entre varios idiomas para el idioma de configuración del OSD (*Visualización de pantalla*).

Screen Saver (Salvapantallas)

Este ajuste activa o desactiva el salvapantallas. La imagen del salvapantallas aparece cuando el reproductor se detiene o si se congela la imagen por aproximadamente cinco minutos.

On (Activado)—Activa el salvapantallas.

Off (Desactivado)—Desactiva el salvapantallas.

Last Memory (Memoria de última posición)

On (Activado)—El reproductor regresará a la última posición en el disco.

Off (Desactivado)—El reproductor no regresará a la última posición en el disco.

Nota: La memoria de última posición sólo se activa cuando la bandeja de discos se encuentra abierta.

Ajuste de la calidad de video

Para cambiar la configuración de la calidad de video:

- 1 Acceda al menú de configuración cómo se describe en “Para acceder al menú de configuración:” en la página 63.
- 2 Presione ◀ o ▶ para resaltar el icono Video  y seleccione **Video Quality Setup** (Configuración de la calidad de video) y presione **ENTER**. Se abrirá la página *Video Quality Setup* (Configuración de la calidad del video).



- 3 Presione **ENTER**. Se resaltaré **Brightness** (Brillo).
- 4 Presione ▲ o ▼ para seleccionar la opción que desea cambiar. Las opciones incluyen:
 - Brightness (Brillo)
 - Contrast (Contraste)
 - Hue (Tono)
 - Saturation (Saturación)
- 5 Presione ▶ para abrir el submenú seleccionado.
- 6 Presione ◀ o ▶ para ajustar la configuración, luego presione **ENTER** para confirmar su selección.
- 7 Presione ◀ para regresar al menú anterior.
- 8 Repita los pasos del 4 al 6 para ajustar las otras opciones de la calidad de la configuración de video.

Configuración o cambio de la contraseña

Para configurar o cambiar la contraseña:

- 1 Acceda al menú de configuración cómo se describe en “Para acceder al menú de configuración:” en la página 63.

- Presione ◀ o ▶ para resaltar el icono Lock (Bloquear)  y seleccione **Password Setup** (Configuración de la contraseña) y presione **ENTER**. Se abrirá la página *Password* (Contraseña).



- Presione **ENTER** dos veces. Se abrirá la página *Password Change* (Cambio de contraseña).



- Ingrese la contraseña antigua (o predefinida) usando los botones numéricos en el control remoto, luego ingrese la contraseña nueva en los espacios proporcionados.
Nota: La contraseña predefinida es **3308**.
- Ingrese la contraseña nueva de nuevo, luego presione **ENTER** para confirmar el cambio.

Configuración o cambio de preferencias

Para configurar o cambiar sus preferencias:

- Acceda al menú de configuración cómo se describe en "Para acceder al menú de configuración:" en la página 63.

- 2 Presione ◀ o ▶ para resaltar el icono Preferences (Preferencias)  y seleccione **Preferente Page** (Página de preferencias) y presione **ENTER**. Se abrirá la página *Preferences Page* (Preferencias).



- 3 Presione **ENTER** para resaltar **Audio**, luego presione ▲ o ▼ para seleccionar la opción que desea en la página *Preference Page* (Preferencias). Las opciones incluyen:
- Audio (Idioma)
 - Subtitle (Idioma de subtítulos)
 - Disc Menu (Idioma del menú del disco)
 - Paternal (Control de los padres)
 - Default (Valores predefinidos)
- 4 Presione ▶ para ingresar al submenú seleccionado.
- 5 Presione ▲ o ▼ para seleccionar el ajuste que desea y luego presione **ENTER** para confirmar la selección.
- 6 Presione ◀ para regresar al menú anterior.
- 7 Repetir los pasos del 3 al 5 para ajustar las otras opciones de preferencias.

Configuración de las opciones de preferencias

Nota: Los idiomas disponibles dependen de los idiomas disponibles en cada DVD. Si el idioma seleccionado no está disponible, el reproductor reproducirá y mostrará en la pantalla el idioma grabado originalmente en el disco.

Audio (Idioma)

Subtitle (Idioma de subtítulos)

Disc Menu (Idioma del menú del disco)

Parental (Control de los padres) – Los niveles de control disponibles son:

- 1 - Kid Safe (Seguro para niños)
- 2 - G
- 3 - PG
- 4 - PG-13
- 5 - PGR
- 6 - R
- 7 - NC-17
- 8 - ADULT (Adultos)

Después de seleccionar el nivel de control de los padres que desea, presione **ENTER**, luego ingrese la contraseña de 4 dígitos (o la contraseña predefinida 3308). Presione **ENTER** de nuevo para confirmar su selección.

Default (Valores predefinidos)

Puede usar esta opción para restaurar todos los ajustes (excepto la configuración del control de los padres) en el reproductor a los valores predefinidos de fábrica. Para reiniciar el reproductor, después de presionar ► para ingresar al submenú seleccionado, presione **ENTER**.

Notas:

- La contraseña predefinida es **3308**. Esta contraseña siempre funcionará, aún después de que haya establecido su propia contraseña y la haya cambiado. Para evitar la posibilidad de que otros usen la contraseña predefinida para establecer el nivel de protección paternal y que cambien la contraseña, le sugerimos que guarde este manual en un lugar fuera del alcance de los niños en su casa.
- Puede ser que el control de los padres no esté disponible en todos los DVD.

Configuración de las opciones de reproducción de DVD

Para acceder al menú principal del DVD:

- Presione **MENU** durante la reproducción.

Un DVD está dividido en secciones llamadas títulos y capítulos. Cuando se reproduce un DVD, el menú principal del disco aparecerá en la pantalla de su televisor o monitor. El contenido del menú varía de disco a disco. Presione **MENU** durante la reproducción para mostrar el menú de nuevo.

Algunos DVD solamente le permiten seleccionar opciones de reproducción por medio del menú principal del disco.

Para mostrar el tiempo de reproducción y el tiempo restante:

- 1 Durante la reproducción, presione **DISPLAY** (Visualización) para mostrar lo siguiente:

- Número de título actual
- Número total de títulos
- Número de capítulo actual
- Número total de capítulos
- Tiempo transcurrido en título (o las otras opciones descritas en el paso 2)

*La información desaparecerá automáticamente después de 3 segundos si **DISPLAY** (Visualización) no se presiona.*

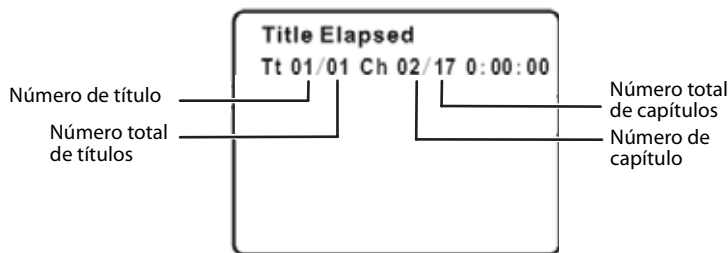

- 2 Presione **DISPLAY** (Visualización) repetidamente para seleccionar una de las siguientes opciones:
 - Title Elapsed—El tiempo transcurrido del título
 - Title Remain—El tiempo restante del título
 - Chapter Elapsed—El tiempo transcurrido del capítulo
 - Chapter Remain—El tiempo restante del capítulo
 - Display Off—Se desactiva la información del tiempo del DVD

Para cambiar el ángulo de cámara:

- 1 Durante la reproducción del disco, presione **ANGLE** (Ángulo) para mostrar los ángulos disponibles en un disco que contiene múltiples ángulos de cámara. El número de ángulo actual y el número total de ángulos disponibles se muestran.

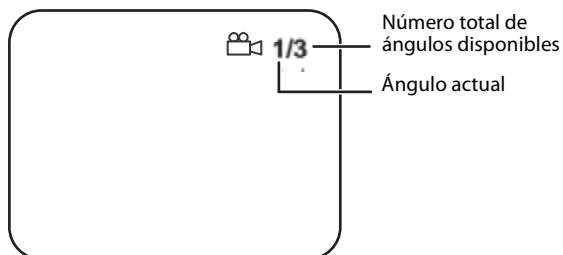

- 2 Presione **ANGLE** (Ángulo) de nuevo para seleccionar otro ángulo diferente.

Nota: No todos los discos contienen esta función.

Para activar los subtítulos y seleccionar el idioma de los subtítulos:

- 1 Durante la reproducción presione **SUBTITLE** (Subtítulos) para seleccionar el idioma de subtítulos que desea. El número de idioma de subtítulos actual y el número total de idiomas de subtítulos disponibles se muestran.

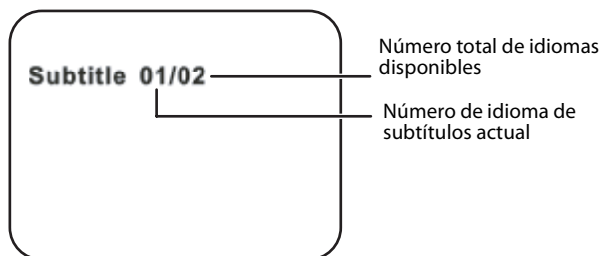

- 2 Si existen idiomas múltiples presione el botón **SUBTITLE** (Subtítulos) de nuevo para seleccionar entre los idiomas disponibles.
- 3 Para desactivar los subtítulos, presione **SUBTITLE** (Subtítulos) hasta que se muestre el indicador **SUBTITLE OFF** (Subtítulos desactivados). La visualización de subtítulos desaparecerá automáticamente si no se presiona **SUBTITLE** (Subtítulos) dentro de tres segundos.

Nota: Algunos DVD solamente le permiten acceso a esta función por medio del menú de DVD.

Para seleccionar un idioma de audio diferente:

- 1 Durante la reproducción de disco presione **AUDIO** para seleccionar el idioma de subtítulos que desea. El número del idioma de audio actual y el número total de canales de audio (idiomas) disponibles se muestran.

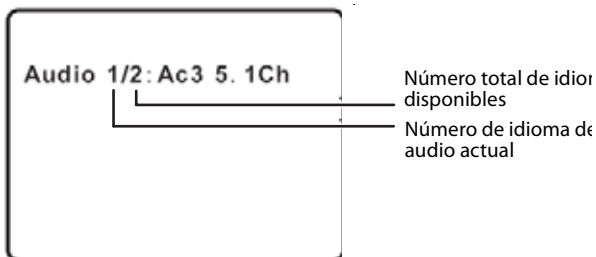

- 2 Si existen idiomas múltiples presione **AUDIO** de nuevo para seleccionar entre los idiomas disponibles.
La visualización de audio desaparecerá automáticamente si no se presiona **AUDIO** de nuevo dentro de 3 segundos.

Nota: Algunas DVD solamente le permiten acceso a esta función por medio del menú de DVD.

Para seleccionar un múltiplo de aumento diferente:

- 1 Durante la reproducción de disco presione el botón **ZOOM** (Aumento) para seleccionar el idioma de subtítulos que desea. Presionar **ZOOM** una vez, aumenta la imagen al doble de su tamaño original.

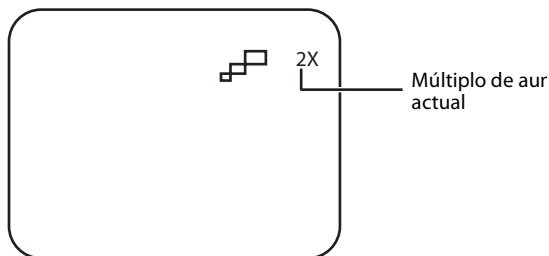

- 2 Presione **ZOOM** repetidamente para seleccionar entre los múltiplos de aumento (2X, 3X, 4X y Normal).

Para usar la repetición A-B para repetir una porción del DVD:

- 1 Durante la reproducción, presione **A-B** una vez para establecer el punto de comienzo (A).



- 2 Presione **A-B** de nuevo cuando el programa llegue al punto final (B). El reproductor reproducirá el segmento entre el punto A y el punto B repetidamente.



- 3 Para cancelar la repetición A-B y reanudar la reproducción normal, presione **A-B** de nuevo.

Para usar la repetición para repetir parte o todo del DVD:

- 1 Durante la reproducción de un disco, presione **1/ALL REPEAT** (Repetir 1/Todo) para repetir una porción del DVD.

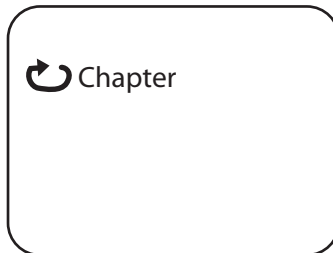

- 2 Presione **1/ALL REPEAT** (Repetir 1/Todo) repetidamente para seleccionar entre los ajustes disponibles:
 - **Chapter** (Capítulo)—Repite el capítulo actual.
 - **Title** (Título)—Repite el título actual.
 - **All** (Todos)—Repite todos los capítulos y títulos.
 - **Off** (Desactivado)—No se repite.

Opciones de reproducción de CD

Para mostrar el tiempo de reproducción y el tiempo restante:

- 1 Durante la reproducción de un disco, presione **DISPLAY** (Visualización) para mostrar la pista actual y el tiempo transcurrido de la pista actual.
- 2 Presione **DISPLAY** repetidamente para seleccionar una de las siguientes opciones:
 - **Single Elapsed** (Tiempo individual transcurrido)—Pista actual y tiempo transcurrido
 - **Single Remain** (Tiempo individual restante)—Pista actual y tiempo restante
 - **Total Elapsed** (Tiempo total transcurrido)—Pista actual y tiempo total transcurrido en el CD
 - **Total Remain** (Tiempo total restante)—Pista actual y tiempo total restante en el CD
 - **Display off** (Visualización desactivada)—Desactiva la visualización.

Para repetir todo o parte de un CD:

- 1 Durante la reproducción de un disco, presione **1/ALL REPEAT** (Repetir 1/Todo) para repetir una porción del CD.

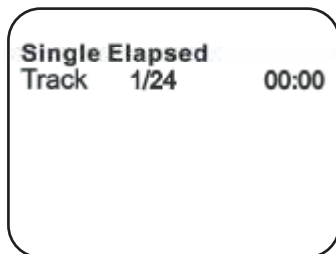

- 2 Presione **1/ALL REPEAT** (Repetir 1/Todo) repetidamente para seleccionar entre los ajustes disponibles:
 - **Track** (Pista)—Repite la pista actual.
 - **All** (Todo)—Repite todo el CD.
 - **Repeat off** (Desactivar repetición)—Desactiva la repetición y reanuda la reproducción normal.

Reproducción de discos con MP3

MP3 es un formato para almacenar audio digital. Una pista de audio se comprime con el formato MP3 con muy poca pérdida en la calidad del audio al mismo tiempo que consume mucho menos espacio en el disco. Los discos CD-R/RW que han sido codificados en el formato MP3 son compatibles con este reproductor.

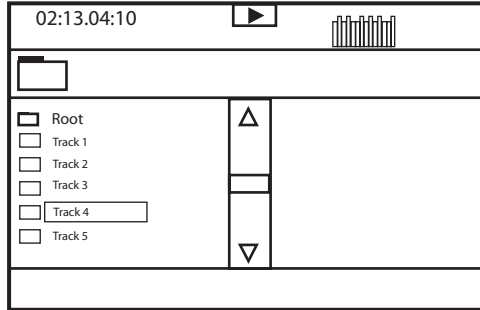

Cuando un disco con MP3 se ha insertado en el reproductor, la pantalla del menú aparecerá automáticamente. Puede usar la pantalla del menú para seleccionar las carpetas y pistas deseadas o el reproductor reproducirá las canciones en el orden en que fueron grabadas en el disco.

Para seleccionar las carpetas y pistas que desea:

- 1 Presione **▲** o **▼** para escoger una carpeta de la lista de carpetas en el lado izquierdo de la pantalla.
- 2 Presione **ENTER** para seleccionar la carpeta resaltada. Las pistas disponibles dentro de la carpeta serán listadas.
- 3 Presione **▲** o **▼** para escoger una pista de la lista y presione **ENTER** para seleccionar y comenzar la reproducción de la pista resaltada.
- 4 Presione **▶▶▶** (Siguiente) para moverse a la siguiente pista.

- 0 -

Presione **◀◀◀** (Anterior) para moverse al comienzo de la pista anterior.

Para repetir todo o parte de un disco con MP3:

- 1 Durante la reproducción de MP3, presione **1/REPEAT** (Repetir 1) para repetir una porción del disco con MP3.
- 2 Presione **1/REPEAT** repetidamente para seleccionar entre los ajustes disponibles:
 - **Repeat One** (Repetir Una)—Repite la pista actual.
 - **Repeat Folder** (Repetir carpeta)—Repite los contenidos de una carpeta específica.
 - **Repeat off** (Desactivar repetición)—Desactiva la repetición y reanuda la reproducción normal.

Notas:

- El icono  frente a un elemento indica que es una carpeta, no un archivo MP3.
- El icono "MP3" en frente de un elemento indica que ese es un archivo MP3.

Nota: Debido a la política de Dynex del mejoramiento y el refinamiento técnico continuo, Dynex se reserva el derecho de cambiar o alterar el software.

Mantenimiento

Manejo y limpieza de los discos

Manejo de los discos

- Para mantener el disco limpio, no toque el lado de reproducción (el lado sin la etiqueta) del disco.
- No pegue papel o cinta adhesiva al disco.



- Mantenga el disco alejado del contacto directo a la luz solar o fuentes de calor.
- Guarde el disco en una caja de discos después de usarlo.

Limpieza de los discos

- Antes de reproducirlo, limpie el disco con un paño limpio desde el centro hacia fuera.



Localización y corrección de fallas

No hay sonido

- Asegúrese de que todos los cables estén insertados firmemente en los tomas correctos.
- Asegúrese de que está operando el televisor o amplificador de acuerdo a las instrucciones.

No hay imagen

- Verifique que el reproductor esté conectado firmemente.
- Asegúrese de que está operando el reproductor de acuerdo a las instrucciones.
- Asegúrese de que está configuró el sistema de color de acuerdo a las instrucciones.

No puede avanzar los créditos y la información de advertencia que aparecen al principio de la película de una película

- El disco está programado para prohibir esa acción.

El icono de mano () aparece en la pantalla

- La función o acción seleccionada no puede ser completada en este momento porque:
 - El software en el disco no lo permite.
 - El software en el disco no soporta esa función (tal como ángulos de cámara).
 - La función no está disponible temporalmente.
 - Ha seleccionado un título o capítulo que está fuera del rango aceptable.

No se puede hacer una búsqueda hacia adelante o atrás

- Algunos discos tienen secciones que prohíben la búsqueda rápida, o el salto de un título o capítulo.
- No se puede avanzar durante los créditos y la información de advertencia que aparecen al principio de las películas porque el disco está programado para prohibir ese tipo de acción.

Calidad de sonido mala

- Asegúrese de que el modo de salida de audio esté configurado correctamente.
- Asegúrese de que la conexión de audio entre el reproductor y el amplificador es la correcta.

El disco no se puede reproducir

- Asegúrese de que haya un disco en el reproductor.
- Verifique que el disco esté colocado en la bandeja de discos con la etiqueta hacia arriba.
- Verifique que esté usando el tipo correcto de disco (DVD, CD de audio o con MP3).
- El reproductor y el disco están codificados por región. Si los códigos regionales no son iguales, el disco no se podrá reproducir. Este reproductor está codificado para discos de la región 1.

El control remoto no funciona

- Retire los obstáculos entre el control remoto y el reproductor.
- Apunte el control remoto al sensor de control remoto del reproductor.
- Reemplace las pilas con unas nuevas.

La reproducción del disco comienza, luego se detiene inmediatamente

- El reproductor y el disco están codificados por región. Si los códigos regionales no son iguales, el disco no se podrá reproducir. Este reproductor está codificado para discos de la región 1.
- El disco está sucio. Límpielo.
- Se ha formado condensación en el reproductor. Deje que el reproductor se seque, luego intente de nuevo.

La imagen está distorsionada.

- Inspeccione el disco ya que puede estar dañado. Pruebe con otro disco.
- Es normal que ocurra cierta distorsión durante la búsqueda hacia delante o atrás.

La unidad no enciende

- Si se alimenta la unidad con energía CA:

- Asegúrese de que el enchufe esté insertado correctamente en el tomacorriente.
- Asegúrese de que el adaptador de alimentación CA esté insertado en el toma correcto en el reproductor de DVD.
- Asegúrese de que el tomacorriente de alimentación tiene corriente (algunos tomacorrientes son controlados por un interruptor).
- Si se alimenta con batería:
 - Asegúrese de que la batería esté firmemente insertada en su lugar en la parte posterior del reproductor de DVD.
 - Asegúrese de que la batería esté completamente cargada.
 - Asegúrese de que la batería y el adaptador de alimentación CA no estén enchufados al mismo tiempo. Si es así, desconecte el adaptador de alimentación CA.

Especificaciones

Láser	Láser semiconductor longitud de onda de 650~795 nm
Sistema de video	NTSC
Discos compatibles	DVD/DVD+R/DVD+RW/DVD-R/DVD-RW/CD/ CD-R/CD-RW/MP3
Respuesta en frecuencia	20 Hz ~ 20 kHz
Proporción Señal/Ruido	> 60 dB
Rango dinámico	> 85 dB
Fuente de alimentación	CC 9 V Batería NiMH recargable
Temperatura en operación	41 a 95 °F (5 a 35 °C)
Tamaño de pantalla	7 pulgadas
Dimensiones Ancho × Profundidad × Alto	7.96 × 6.29 × 1.47 pulgadas (195 × 154 × 36 mm)
Peso	1.79 lb. (0.81 kg)

Pueden hacerse cambios en el diseño y especificaciones sin aviso previo.

Declaración de la FCC

Advertencia de la FCC

Este equipo podría generar o usar energía de radiofrecuencia. Cambios o modificaciones a este equipo puede causar interferencias dañinas a menos que las modificaciones sean expresamente aprobadas en el manual de instrucciones. El usuario puede perder la autoridad de este equipo si se lleva a cabo una modificación o cambio sin autorización.

Cuidado: *Cualquier cambio o modificación al reproductor, que no esté aprobado expresamente por el fabricante o sus centros autorizados, pueden anular su autoridad para operar el reproductor.*

Seguridad del láser

Ubicación: Dentro, cerca del mecanismo de la bandeja.

Esta unidad utiliza un láser. Sólo el personal de servicio calificado puede retirar la cubierta o intentar dar servicio a este dispositivo, ya que existe la posibilidad de que se lesionen los ojos.

Para prevenir la exposición directa a la radiación láser, no abra la caja. Existe radiación de láser invisible cuando la caja está abierta o los seguros estén desactivados. No mire directamente a los rayos láser.

El uso de cualquier otro control, ajuste o procedimiento que no sea especificado en este manual puede resultar en una exposición peligrosa a la radiación.

Advertencia: *El uso de cualquier otro control, ajuste o procedimiento que no se especifique en este manual puede resultar en una exposición peligrosa a la radiación.*

Advertencia: *Radiación de láser visible e invisible cuando está abierto y se han invalidado los seguros. No mire directamente el haz de luz.*

Derechos de reproducción

© 2007 Dynex. Dynex y el logotipo de Dynex son marcas comerciales de Best Buy Enterprise Services, Inc. Otras marcas y nombres de productos son marcas comerciales o marcas registradas de sus respectivos dueños. Las especificaciones y características están sujetas a cambio sin aviso previo u obligación.

Este producto incorpora tecnología de protección de derechos de reproducción que está protegida por demandas de método de ciertas patentes de los Estados Unidos y otros derechos de propiedad intelectual poseídos por Macrovision Corporation y otros dueños de los derechos. El uso de esta tecnología con protección de derechos de autor debe ser autorizada por Macrovision Corporation, y está destinada únicamente para visualización en casa y otros usos limitados de visualización a menos que sea autorizada por Macrovision Corporation. Se prohíbe la ingeniería inversa y el desensamblaje.

Garantía limitada de 90 días

Dynex Products ("Dynex") le garantiza a usted, el comprador original de este nuevo **DX-PDVD7** ("Producto"), que éste se encontrará libre de defectos de material o de mano de obra en su fabricación original por un período de 90 (noventa) días a partir de la fecha de compra del Producto ("Período de Garantía"). Este producto debe ser comprado en un distribuidor autorizado de productos de la marca Dynex y empaçado con esta declaración de garantía. Esta garantía no cubre Productos reacondicionados. Si notifica a Dynex durante el Período de Garantía sobre un defecto cubierto por esta garantía que requiere reparación, los términos de esta garantía se aplican.

¿CUÁNTO DURA LA GARANTÍA?

El Período de Garantía dura por 90 (noventa) días a partir de la fecha en que compró el Producto. La fecha de compra se encuentra impresa en el recibo que recibió con el producto.

¿QUÉ ES LO QUE CUBRE ESTA GARANTÍA?

Durante el Período de Garantía, si un centro de reparación autorizado de Dynex concluye que la fabricación original del material o la mano de obra del Producto se encuentran defectuosos Dynex (cómo su opción exclusiva): (1) reparará el Producto con repuestos nuevos o reacondicionados; o (2) reemplazará el Producto con uno nuevo o con uno reacondicionado con repuestos equivalentes. Los productos y repuestos reemplazados bajo esta garantía se volverán propiedad de Dynex y no se le regresarán a usted. Si se requiere la reparación de Productos y partes después de que se vence el Período de Garantía, usted deberá pagar todos los costos de mano de obra y de repuestos. Esta estará vigente con tal que usted sea el dueño de su Producto Dynex durante el Período de Garantía. El alcance de la garantía se termina si usted vende o transfiere el Producto.

¿CÓMO SE OBTIENE LA REPARACIÓN DE GARANTÍA?

Si ha comprado el Producto en una tienda de ventas, lleve su recibo original y el Producto a la tienda en donde lo compró. Asegúrese de que vuelva a colocar el Producto en su empaque original o en un empaque que provea la misma protección que el original. Si compró el Producto en un sitio Web, envíe por correo su recibo original y el Producto a la dirección postal listada en el sitio Web. Asegúrese de colocar el Producto en su empaque original o en un empaque que provea la misma protección que el original.

Para obtener el servicio de garantía a domicilio para un televisor con pantalla de 25" o más, llame al 1-888-BESTBUY. El soporte técnico diagnosticará y corregirá el problema por teléfono o enviará un técnico certificado por Insignia a su casa.

¿EN DÓNDE ES VÁLIDA LA GARANTÍA?

Esta garantía sólo es válida al comprador original del Producto en los Estados Unidos y en Canadá.

¿QUÉ ES LO QUE NO CUBRE LA GARANTÍA?

Esta garantía no cubre:

- Formación del cliente
- Instalación
- Ajuste de configuración
- Daños cosméticos
- Daños debido a actos de la naturaleza, tal cómo rayos
- Accidentes
- Mal uso
- Abuso
- Negligencia
- Uso comercial
- Modificación de cualquier parte del Producto

- Un panel de pantalla de plasma dañado por la persistencia de imágenes estáticas (sin movimiento), mostradas por periodos de tiempo extendido (efecto "burn-in").

Esta garantía tampoco cubre:

- Daño debido al uso o mantenimiento incorrecto
- La conexión a una fuente de voltaje incorrecta
- El intento de reparación por alguien que no sea una compañía autorizada por Dynex para reparar el Producto
- Productos vendidos tal cual (en el estado en que se encuentran) o con todas sus fallas
- Productos consumibles, tal cómo fusibles o baterías
- Productos en los cuales el número de serie asignado en la fábrica ha sido alterado o removido.

LA REPARACIÓN O REEMPLAZO SEGÚN LO PROVISTO BAJO ESTA GARANTÍA ES SU ÚNICO RECURSO. DYNEX NO SERÁ RESPONSABLE POR DAÑOS INCIDENTALES O CONSECUENTES DEBIDO AL INCUMPLIMIENTO DE CUALQUIER GARANTÍA EXPRESA O IMPLÍCITA RELACIONADA CON ESTE PRODUCTO, INCLUYENDO, PERO SIN LIMITARSE A ELLO, PÉRDIDA DE DATOS, IMPOSIBILIDAD DE USO DE SU PRODUCTO, PÉRDIDA DE NEGOCIO O LUCRO CESANTE. DYNEX NO CONCEDE NINGUNA OTRA GARANTÍA EXPRESA CON RESPECTO AL PRODUCTO; TODAS LAS GARANTÍAS EXPRESAS E IMPLÍCITAS DE ESTE PRODUCTO, INCLUYENDO PERO SIN LIMITARSE A, CUALQUIER GARANTÍA IMPLÍCITA DE O CONDICIONES DE COMERCIALIZACIÓN O IDONEIDAD PARA UN USO PARTICULAR, ESTÁN LIMITADAS EN DURACIÓN AL PERÍODO DE GARANTÍA DECLARADO ANTERIORMENTE Y NINGUNA GARANTÍA YA SEA EXPRESA O IMPLÍCITA SE APLICARÁ DESPUÉS DEL PERÍODO DE GARANTÍA. ALGUNOS ESTADOS, PROVINCIAS Y JURISDICCIONES NO PERMITEN RESTRICCIONES EN CUANTO A LA DURACIÓN DE UNA GARANTÍA IMPLÍCITA, ASÍ QUE LA RESTRICCIÓN ANTERIOR PUEDE NO APLICARSE EN SU CASO. ESTA GARANTÍA LE DA DERECHOS LEGALES ESPECÍFICOS, Y USTED PUEDE POSEER OTROS DERECHOS QUE VARIAN DE ESTADO A ESTADO, O PROVINCIA A PROVINCIA.

Comuníquese con Dynex:

Para servicio al cliente favor llamar al 1-800-305-2204

www.dynexproducts.com

DYNEX® es una marca de comercio registrada de Best Buy Enterprise Services, Inc. Distribuido por Best Buy Purchasing, LLC.

Dynex, 7601 Penn Avenue South, Richfield, Minnesota, U.S.A.

DYNE X™

www.dynexproducts.com (800) 305-2204

Distributed by Best Buy Purchasing, LLC

7601 Penn Ave. South, Richfield, MN 55423 U.S.A.

Distribué par Best Buy Purchasing, LLC

7601 Penn Ave. South, Richfield, MN 55423 É.-U.

Distribuido por Best Buy Purchasing, LLC

7601 Penn Ave. South, Richfield, MN 55423 U.S.A.

Free Manuals Download Website

<http://myh66.com>

<http://usermanuals.us>

<http://www.somanuals.com>

<http://www.4manuals.cc>

<http://www.manual-lib.com>

<http://www.404manual.com>

<http://www.luxmanual.com>

<http://aubethermostatmanual.com>

Golf course search by state

<http://golfingnear.com>

Email search by domain

<http://emailbydomain.com>

Auto manuals search

<http://auto.somanuals.com>

TV manuals search

<http://tv.somanuals.com>