

Selectives®

S25TS, S16TS



**REQUIRED TOOLS  
OUTILS NÉCESSAIRES  
HERRAMIENTAS REQUERIDAS**

**USE AND CARE**

Use Custom Closet Organizer for creating organized closet space.  
Use el Organizador de Clóset individualizado para crear un espacio organizado en su clóset.  
Utiliser l'Organisateur de Garde-Robe personnalisé pour créer de l'espace de rangement bien organisé.

**MODE D'EMPLOI  
ETENTRETIEN**

**USO Y CUIDADO**

Part Pièce Pieza	Quantity Cantidad	Number N° Número	Part Name	Nom de la pièce	Nombre de la pieza
1	4		Gable	Côté	Gablete
2	4		Fixed Shelf (Large Shelf)	Étagère Fixe (Grande Étagère)	Repisa Fija (Repisa Grande)
3	2		Adjustable Shelf (Small shelf)	Étagère Réglable (Petite étagère)	Repisa Ajustable (Repisa pequeña)
4	1		Closet rod (3 pack)	Tige de garde-robe (3)	Barra de clóset (paquete de 3)
5	6		Rod bracket	Support de tige	Soporte de barra
6	24		Cam lock	Boulon à verrou	Cierre de leva
7	16	50646	Cam post	Boulon à tige	Poste de leva
8	8	50640	Shelf support	Support d'étagère	Soporte de repisa
9	4	50636	Bottom nut	Écrou inférieur	Tuerca de fondo
10	4	50631	Leveling feet	Pieds de nivellement	Patas niveladoras
11	4	50637	Dowel	Goujon	Espiga
12	4	50523	L-Bracket	Support en L	Soporte en forma de L
13	10	80501	Wall Anchor	Cheville d'ancrage	Tarugo de pared
14	10	81721	Wall screw (#10 x 1-1/2")	Vis murale (n° 10 x 3,8 cm)	Tornillo de pared (#10 x 3,8 cm)
15	4	81719	L-bracket screw (#10 x 1/2")	Vis de support en L (n° 10 x 1,3 cm)	Tornillo de soporte en forma de L (#10 x 1,3 cm)
16	6	81732	Rod bracket screw (#8 x 3/4")	Vis de support de tige (n° 8 x 1,9 cm)	Tornillo de soporte de barra (#8 x 1,9 cm)

**WARNING**

**Choking hazard - Small Parts:** This unit contains small parts. Not for children under 3 years.

**Tip-over hazard:** For direct wall installations (hardware included), this product must be secured to the wall or building structural support using the enclosed mounting hardware. This product is not intended to function as a stand-alone, unsupported piece of furniture. Failure to properly install this product could result in product collapse, tip-over and serious personal injury.

**Danger de suffocation - Petites Pièces :** Cet ensemble contient des petites pièces. Pas pour les enfants de moins de 3 ans.

**Danger de basculement :** Pour installer directement sur le mur (quincaillerie fournie), ce produit doit être fixé au mur ou à la charpente à l'aide de la quincaillerie d'ancrage fournie. Ce produit n'est pas destiné à être utilisé comme un meuble autonome non fixé. Négliger de fixer correctement ce produit peut causer son affaissement ou basculement, entraînant des blessures graves.

**Peligro de asfixia - Piezas Pequeñas:** Este producto contiene piezas pequeñas. No recomendado para niños menores de 3 años.

**Peligro de volcarse:** Para instalaciones directamente en la pared (herrajes incluidos), este producto debe fijarse a la pared o al soporte de la estructura del edificio usando los herrajes de montaje incluidos. Este producto no está diseñado para funcionar como mueble independiente sin soporte. El no instalar este producto correctamente podría resultar en que el producto se derrumbe, se vuelque y en lesiones personales graves.

**AVERTISSEMENT**

**ADVERTENCIA**



1



x24

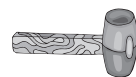

FIXED SHELF  
ÉTAGÈRE FIXE  
REPISA FIJA

LARGE  
GRANDE  
GRANDE

SMALL  
PETITE  
PEQUEÑA

ADJUSTABLE SHELF  
ÉTAGÈRE RÉGLABLE  
REPISA AJUSTABLE

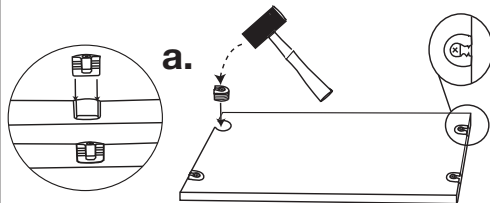

a.

After installing cams,  
set small shelves aside.

Après avoir installé les  
boulons à verrou, mettre  
les petites étagères de côté.

Luego de instalar las levas,  
coloque las repisas pequeñas  
a un lado.

- Align cam lock opening with hole opening. Install cam locks into holes in each fixed shelf (Large) and each adjustable shelf (Small). **Be sure all cam locks are fully seated.** Set adjustable shelves (Small) aside.
- Aligner l'ouverture du boulon à verrou avec l'ouverture du trou. Installer les boulons à verrou dans les trous de chaque étagère fixe (Grosse) et réglable (Petite). **S'assurer que tous les boulons à verrou sont bien appuyés en place.** Mettre les étagères réglables (Petites) de côté.
- Alinee la apertura del cierre de leva con la apertura del agujero. Instale los cierres de leva en los agujeros de cada repisa fija (Grande) y ajustable (pequeña). **Asegúrese que todos los cierres de leva quedan completamente asentados.** Coloque las repisas ajustables (Pequeñas) a un lado.

2

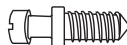

x16

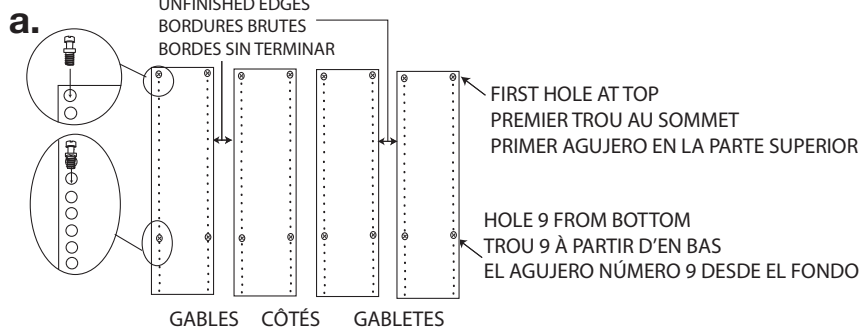

a.

- Arrange gables with unfinished edges toward center. Screw four cam posts into each gable as shown.
- Disposer les côtés, les bordures brutes orientées vers le centre. Visser les quatre verrous à tige dans chaque côté, tel qu'illustré.
- Organice los gabletes con los bordes sin terminar hacia el centro. Atornille cuatro postes de leva en cada gablete como se muestra.

3



FINISHED EDGES  
BORDURES OUVRÉES  
BORDES TERMINADOS

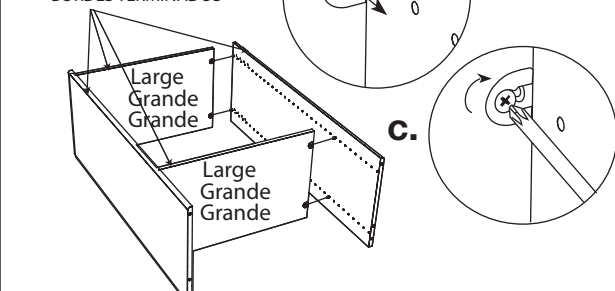

a.

b.

c.

- Place fixed shelves (Large) between gables as shown.
  - Push four cam locks over four cam posts on gables.
  - Rotate screws 1/4 turn to lock. **REPEAT TO ASSEMBLE TOP UNIT.**
- Placer les étagères fixes (Grosses) entre les côtés, tel qu'illustré.
  - Pousser les quatre boulons à verrou sur les quatre poteaus à verrou des côtés.
  - Faire pivoter les vis d'un quart de tour pour verrouiller. **RÉPÉTER L'OPÉRATION POUR MONTER LE MODULE SUPÉRIEUR.**
- Coloque las repisas fijas (Grandes) entre los gabletes como se muestra.
  - Empuje cuatro cierres de leva sobre cuatro postes de leva en los gabletes.
  - Gire los tornillos 1/4 de vuelta para fijarlos. **REPÍTA EL PROCESO PARA ENSAMBLAR LA UNIDAD SUPERIOR**

4



x4



x4

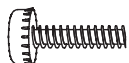

x4

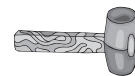

TOP VIEW VUE SUPÉRIEUR VISTA SUPERIOR

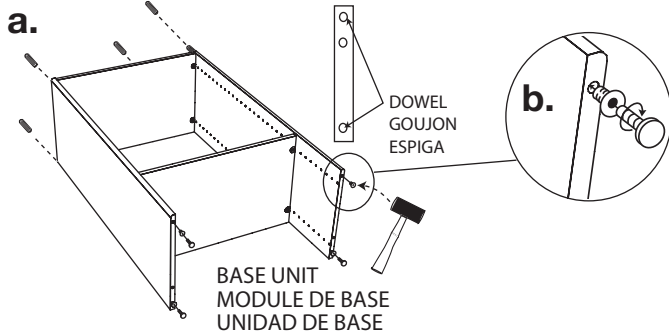

a.

b.

- Insert dowels into end holes in top edge of two gables (see "TOP VIEW").
  - Use a rubber mallet to insert a bottom nut into each end hole in bottom of two gables. Thread leveling feet into nuts.
- Insérer les goujons dans les trous des extrémités de bordure supérieure des deux côtés (voir « VUE SUPÉRIEURE »).
  - Insérer un écrou inférieur dans chaque trou d'extrémité au bas des deux côtés à l'aide d'un maillet. Visser les pieds de nivellement dans les écrous.
- Inserte las espigas en los agujeros de los extremos en el borde superior de los dos gabletes (vea "VISTA SUPERIOR").
  - Use un mazo de goma para insertar la tuerca de fondo en cada agujero de los extremos en el fondo de los dos gabletes. Enrosque las patas niveladoras en las tuercas.

5

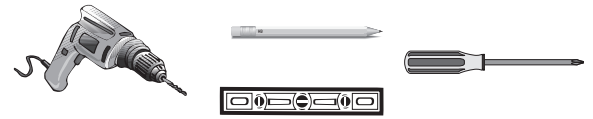

**WARNING** All units **MUST** be fastened to the wall. When stacking units, the unit on the bottom must be attached to the wall first before setting another unit on top.

**AVERTISSEMENT**

Tous les modules **DOIVENT** être attachés au mur. Pour empiler les modules, celui du bas doit d'abord être fixé au mur avant l'installation d'un autre module par dessus.

**ADVERTENCIA**

Todas las unidades **DEBEN** sujetarse a la pared. Cuando las unidades se apilen, la unidad del fondo debe sujetarse a la pared primero antes de colocar otra unidad encima.

SECURE BASE UNIT TO WALL  
FIXER LA BASE AU MUR  
FIJE LA UNIDAD DE BASE A LA PARED

**Finished edges to front!**  
**Bordures ouvrées à l'avant!**  
**¡Bordes terminados hacia el frente!**



c.

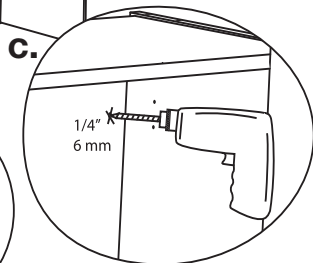

b.

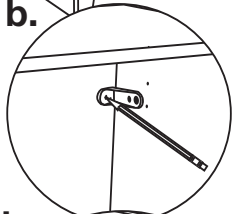

d.

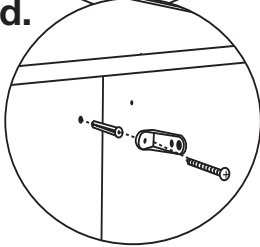

e.

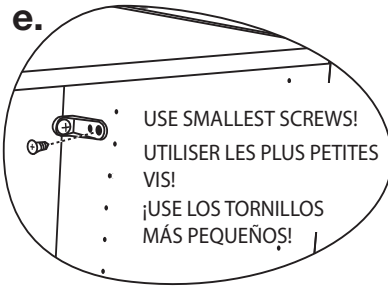

- Place base unit inside closet (allow 0-48" on each side for hang rod). Use a level and adjust leveling feet to be sure base is square.
- Place L-bracket inside base as shown. Mark hole location on wall.
- Use a 1/4" drill bit to drill marked hole.
- Insert wall anchor into hole and secure L-bracket to wall with wall screw.
- Drill 1/16" pilot hole and secure L-bracket to gable with L-bracket screw. **Repeat all steps to secure opposite side of base.**
- Placer la base à l'intérieur de la garde-robe (laisser 0 à 122 cm de chaque côté pour la barre à cintres). À l'aide d'un niveau, ajuster les pieds de nivellement en s'assurant que la base est bien d'aplomb.
- Positionner le support en L à l'intérieur de la base, tel qu'illustré. Marquer l'emplacement du trou sur le mur.
- Percer le trou à l'aide d'une mèche de 6 mm.
- Insérer une douille d'ancrage dans le trou et fixer le support en L au mur à l'aide d'une vis murale.
- Percer un trou de guidage de 1,5 mm et fixer le support en L au côté à l'aide de la vis du support en L. **Répéter ces étapes pour fixer l'autre côté de la base.**
- Coloque la unidad de base dentro del clóset (deje entre 0 y 122 cm en cada lado para la barra de colgar). Use un nivel y ajuste las patas niveladoras para asegurarse de que la base esté a escuadra.
- Coloque el soporte en forma de L dentro de la base como se muestra. Marque la ubicación del agujero en la pared.
- Use una broca de 6 mm para perforar el agujero marcado.
- Inserte el tarugo de pared en el agujero y fije el soporte en forma de L a la pared con el tornillo de pared.
- Perfore un agujero piloto de 1,5 mm y fije el soporte en forma de L al gablete con un tornillo de soporte en forma de L. **Repita todos los pasos para fijar el lado opuesto de la base.**

6

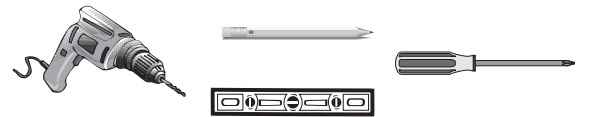

a.

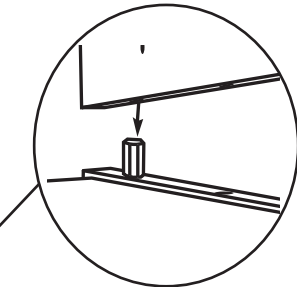
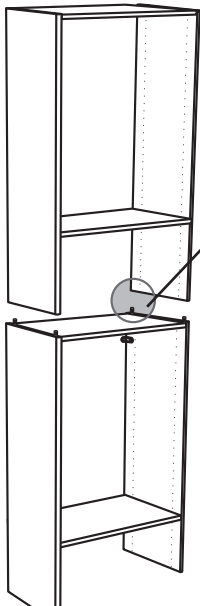

**b. SECURE TOP UNIT TO WALL**  
**FIXER LA PARTIE SUPÉRIEURE AU MUR**  
**FIJE LA UNIDAD SUPERIOR A LA PARED**

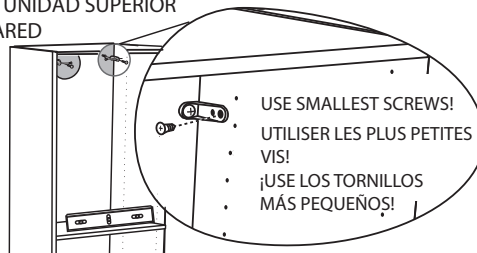

- Align dowels in base unit with holes in bottom of top unit. Stack units.
- Repeat Step 5 to secure top unit to wall.
- Aligner les goujons de la base avec les trous du bas de la partie supérieure. Empiler les modules.
- Répéter l'étape 5 pour fixer la partie supérieure au mur.
- Alinee las espigas en la unidad de base con los agujeros en el fondo de la unidad superior. Apile las unidades.
- Repita el paso número 5 para fijar la unidad superior a la pared.

7

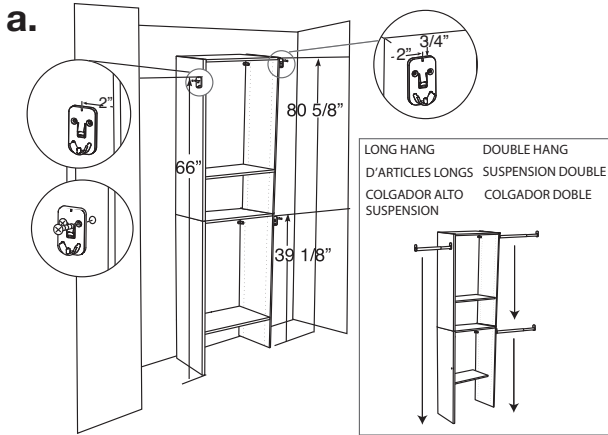
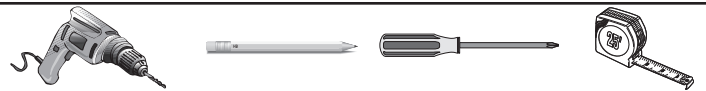

- Choose "double hang" and "long hang" side.
  - Measure and mark three rod bracket hole locations on units. (For ease in installation, drill small pilot holes at marked locations.) Secure each rod bracket with two rod bracket screws.
- Choisir le côté avec support double et celui avec support de suspension de vêtements longs.
  - Mesurer et marquer l'emplacement des supports de tige sur les modules. (Pour faciliter l'installation, percer de petits trous de guidage aux endroits indiqués). Fixer chaque support de tige avec deux vis à support de tige.
- Elija los lados de las repisas con colgador doble y con colgador alto.
  - Mida y marque tres agujeros de soporte de barra en las unidades. (Para facilitar la instalación, perforo los agujeros piloto pequeños en las ubicaciones marcadas). Fije cada soporte de barra con dos tornillos de soporte de barra.

8

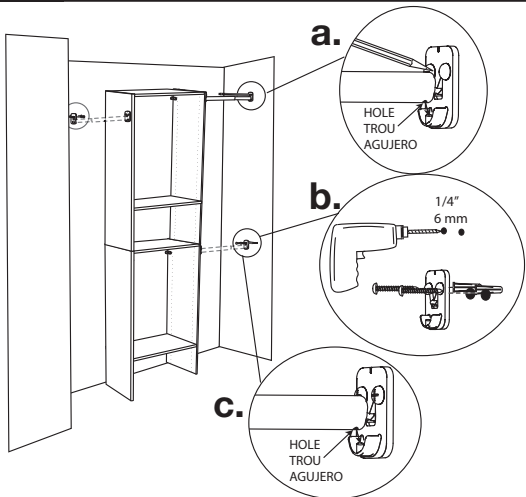
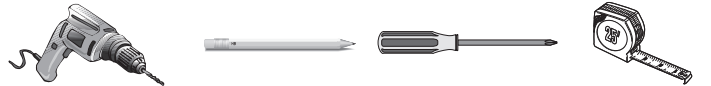

- Hook closet rod onto installed bracket. Extend rod to wall and hold another bracket in place. Be sure rod is straight and mark hole locations on wall. Repeat for all bracket locations.
  - Drill 1/4" holes at marked locations. Insert wall anchor and secure each rod bracket to wall with wall screws.
  - Install closet rods into brackets.
- Fixer la tige de garde-robe sur le support installé. Étirer la tige jusqu'au mur et tenir un autre support en place. S'assurer que la tige est droite et marquer l'emplacement de tous les trous sur le mur. Répéter l'opération avec les autres supports.
  - Perçer des trous de 6 mm aux endroits indiqués sur le mur. Insérer une cheville d'ancrage trou et fixer le chaque support à tige à l'aide d'une vis murale.
  - Installer les tiges de garde-robe sur les supports.
- Enganche la barra de clóset dentro del soporte ya instalado. Extienda la barra a la pared y aguante otro soporte en su sitio. Asegúrese de que la barra esta en posición recta y marque los agujeros en la pared. Repita el proceso para todas las ubicaciones de soportes.
  - Perfore agujeros de 6 mm en las ubicaciones marcadas. Inserte el tarugo de pared y fije cada soporte de barra a la pared con los tornillos de pared.
  - Instale las barras de clóset en los soportes.

NOTE: If necessary for smaller closets, measure and cut rod on end without hole.  
 REMARQUE : Si nécessaire pour installer dans les plus petites garde-robes, mesurer et couper la tige à l'extrémité qui ne comporte pas de trou.  
 NOTA: Si es necesario para los clósets pequeños, mida y corte la barra en un extremo sin agujero.

9

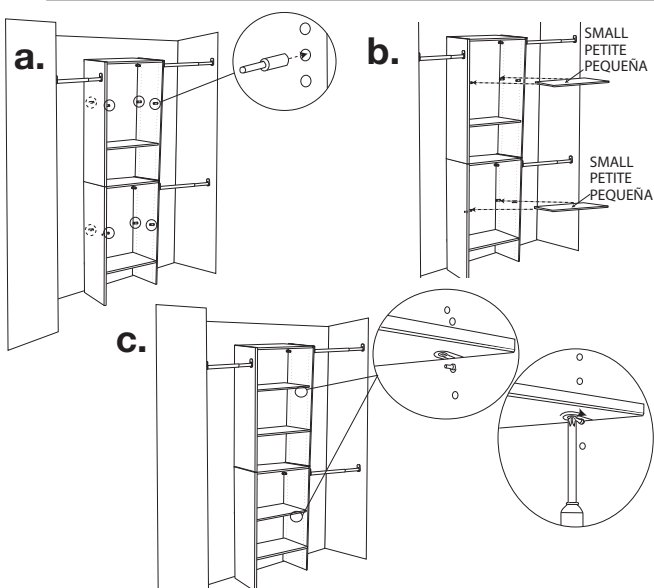

- Push shelf supports into holes in gables at desired location.
  - Place two adjustable shelves (Small) into position.
  - For each shelf, push four cam locks over four shelf supports and turn cam locks 1/4 turn to lock.
- Pousser les supports d'étagères dans les trous des côtés, aux endroits désirés.
  - Placer deux étagères réglables (Petites) en place.
  - Pour chaque étagère, pousser quatre boulons à verrou sur quatre supports et tourner d'un quart de tour pour verrouiller.
- Empuje los soportes de repisa en los agujeros de los gabletes en la ubicación deseada.
  - Coloque dos repisas ajustables (Pequeñas) en su lugar.
  - Para cada repisa, empuje cuatro cierres de leva sobre los soportes de repisa y gire los cierres de leva 1/4 de vuelta para fijarlos.

## Free Manuals Download Website

<http://myh66.com>

<http://usermanuals.us>

<http://www.somanuals.com>

<http://www.4manuals.cc>

<http://www.manual-lib.com>

<http://www.404manual.com>

<http://www.luxmanual.com>

<http://aubethermostatmanual.com>

Golf course search by state

<http://golfingnear.com>

Email search by domain

<http://emailbydomain.com>

Auto manuals search

<http://auto.somanuals.com>

TV manuals search

<http://tv.somanuals.com>