

SSODR



**1 door
stackable storage organizer**

**1 porte
organisateur de rangement
empilable**

**1 puerta
organizador superpuesto para
almacenamiento**

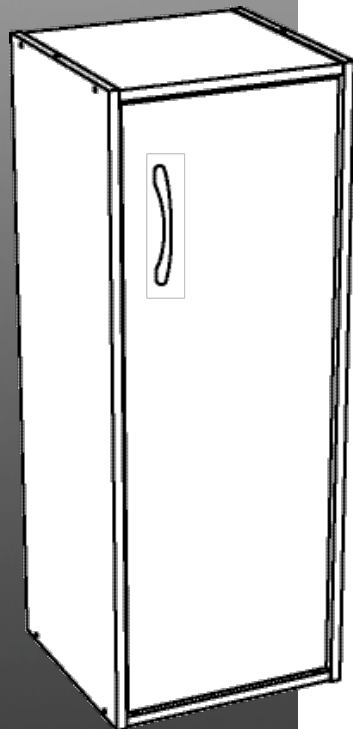

CLOSETMAID®

650 South West 27th Ave., P.O. Box 4400 Ocala, Florida 34478-4400

Laminate Products Manufactured by:

STACK A SHELF®

25 Cherry Blossom Road, Cambridge Ontario N3H 4R7
Phone: (519) 653-9090 Fax: (519) 653-9091 www.stackashelf.com



WARNING

**Choking Hazard - Small Parts.
This unit contains small parts.
Not for children under 3 years.**



AVERTISSEMENT

**Risque d' touffement - Petites pièces.
Cet ensemble contient des petites pièces.
Pas pour les enfants de moins de 3 ans.**



ADVERTENCIA

**Peligro de Ahogo - Piezas pequeñas.
Este producto contiene piezas pequeñas.
No recomendado para niños menores de 3 años.**

WE'RE HERE TO HELP!

Please have model number ready.
Monday to Friday 9:00am - 5:00pm (Eastern Time)

NOUS'RE ICI AIDER!

S'il vous plaît avoir le numéro de modèle prêt.
Lundi au vendredi 9:00am - 5:00pm (le Temps de' est)

¡NOSOTROS'RE AQUI AYUDAR!

Tenga por favor el número ejemplar se prepara.
El lunes al viernes 9:00am - 5:00pm (Tiempo Oriental)

1-800-874-0008 help@stackashelf.com

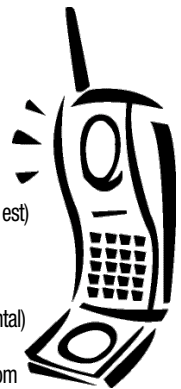

8006117 Rev. 0608

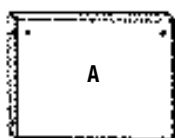

EMERSON

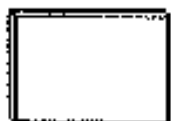

NOTE: Both fixed shelves are identical.
REMARQUE: Les deux tablette fixes sont identiques.
NOTA: Ambos estante fijos idénticos.

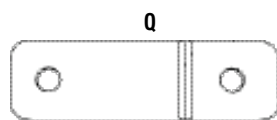
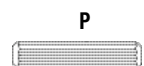
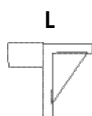
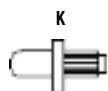
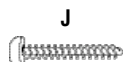
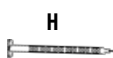
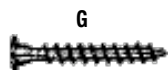
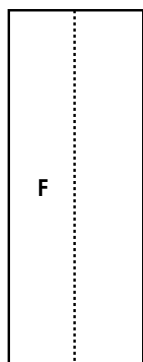
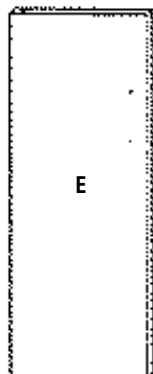
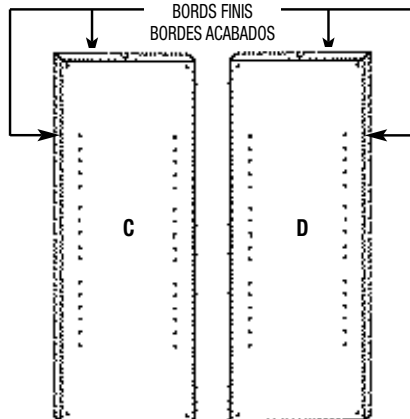

FINISHED EDGE
 BORDS FINIS
 BORDES ACABADOS



Assembly Tools Required Outils nécessaires Herramientas Necesarias



Parts and Hardware

- | | | |
|-------------------------|-----------------------|------------------------|
| A. fixed shelf (2) | G. assembly screw (8) | M. bumper (1) |
| B. adjustable shelf (2) | H. common nail | N. cover cap (8) |
| C. left side (1) | I. handle (1) | O. dowel hole plug (3) |
| D. right side (1) | J. handle screw (2) | P. small dowel (2) |
| E. door (1) | K. hinge pin (2) | Q. strap (1) |
| F. back panel (1) | L. shelf support (8) | R. strap screw (1) |

Pièces et quincaillerie

- | | | |
|--------------------------|----------------------------------|-----------------------------------|
| A. tablette fixe (2) | H. clou à bois | N. couvre-vis (8) |
| B. tablette réglable (2) | I. poignée (1) | O. bouchon de trou à cheville (3) |
| C. montant gauche (1) | J. vis de poignée (2) | P. petite cheville (2) |
| D. montant droit (1) | K. axe de pivotement (2) | Q. sangle (1) |
| E. porte (1) | L. support de tablette (8) | R. vis de sangle (1) |
| F. panneau arrière (1) | M. amortisseur en caoutchouc (1) | |

Piezas y Ferrería

- | | | |
|----------------------------|---------------------------|------------------------------------|
| A. estante fijo (2) | H. clavo comun | O. tapón de agujero de pasador (3) |
| B. estante ajustable (2) | I. manija (1) | P. pasador pequeño (2) |
| C. montante izquierdo (1) | J. tornillo de manija (2) | Q. franja (1) |
| D. montante derecho (1) | K. pasador de bisagra (2) | R. tornillo de la franja (1) |
| E. puerta (1) | L. soporte de repisa (8) | |
| F. panel trasero (1) | M. tope de goma (1) | |
| G. tornillo de montaje (8) | N. cubretornillos (8) | |

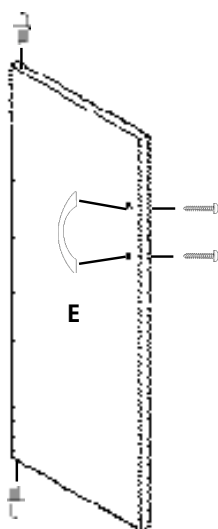
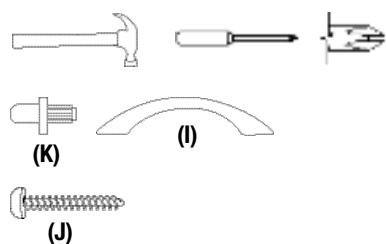

Step 1

- 1 - With a hammer, gently tap Hinge Pins (K) into holes in Door (E) as shown.
- 2 - Attach Door Handle (I) to front of Door (E) using Door Handle Screws (J).

Étape 1

- 1 - Installez les axes de pivotement (K) en les tapotant doucement avec un marteau dans les trous de la porte (E) comme il est illustré.
- 2 - Fixez la poignée de porte (I) au devant de la porte (E) avec les vis de poignée de porte (J).

Paso 1

- 1 - Con un martillo, golpee suavemente los pasadores de las bisagras (K) en los agujeros de la puerta (E) como se muestra.
- 2 - Instale la manija de la puerta (I) en la parte delantera de la puerta (E) usando los tornillos de la manija de la puerta (J).

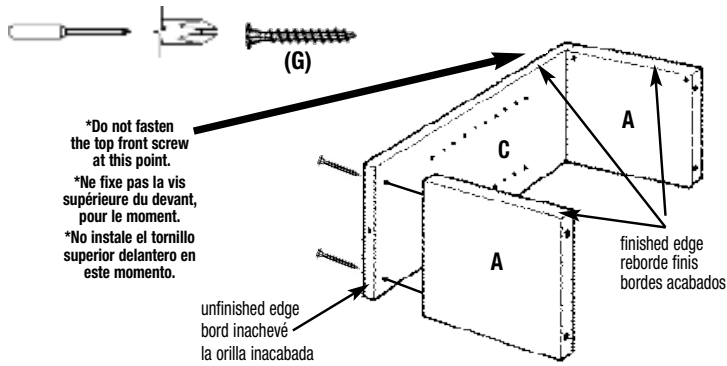

Step 2

- 1 - Attach Left Side (C) to two Fixed Shelves (A) with Assembly Screws (G).

Étape 2

- 1 - Fixez un Panneau Latéral (C) Gauche à deux Tablettes Fixes (A) à l'aide de vis de montage et d'un tournevis Phillips (G).

Paso 2

- 1 - Instale de los Panel Lateral Izquierdo (C) a dos Estantes Fijos (A) utilizando los Tornillos de Montaje de el destornillador Phillips (G).

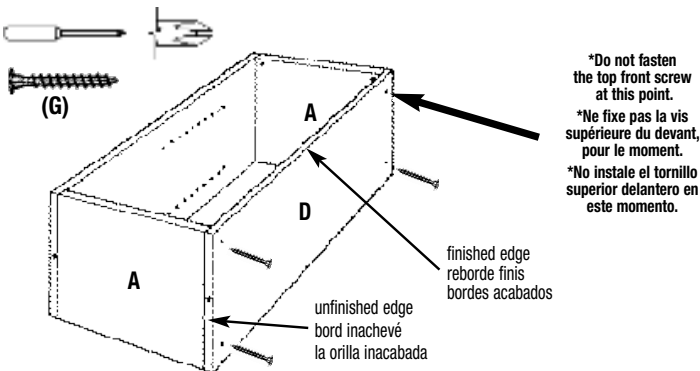

Step 3

- 1 - Attach Right Side (D) to two Fixed Shelves (A) with Assembly Screws (G).

Étape 3

- 1 - Fixez un Panneau Latéral (D) Droit aux Tablettes Fixes (A) à l'aide de vis de montage et d'un tournevis Phillips (G).

Paso 3

- 1 - Instale de los Panel Lateral Derecho (D) a dos Estantes Fijos (A) utilizando los Tornillos de Montaje de el destornillador Phillips (G).

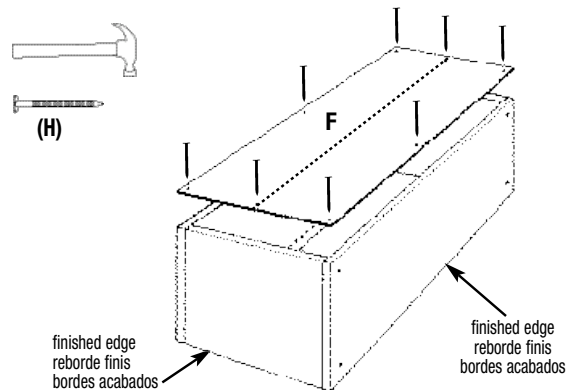

Step 4

- 1 - Place unit face down on the floor with unfinished edges facing up. Square up the unit by placing Back Panel (F) onto cabinet and center horizontally and vertically. Nail the back into position using common nails (H). Avoid angling nails.

Étape 4

- 1 - Retournez l'ensemble sur le plancher, les rebords non finis vers le haut. Encadrez l'ensemble en plaçant le panneau arrière (F) sur le meuble, en le centrant à l'horizontale et à la verticale. Clouez l'arrière en place à l'aide des clous fournis. **Remarque:** Évitez d'enfoncer les clous de travers.

Paso 4

- 1 - Coloque la unidad cara abajo en el suelo con los bordes no terminados hacia arriba. Escuadre la unidad colocando el panel posterior (F) sobre el gabinete y centrandolo horizontal y verticalmente. Clave el panel posterior en posición con los clavos suministrados. **Nota:** Evite el uso de clavos de travers.

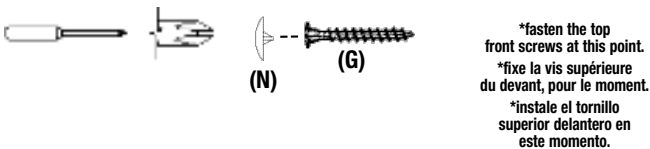

Step 5

- 1 - With unit standing in its upright position. Lift the Fixed Shelf up slightly. Place Hinge Pin in Door (E) into hole in bottom Fixed Shelf. Lower top Fixed Shelf onto Hinge Pin in Door (E). Insert top front screws into Fixed Shelf (A) and tighten.
- 2 - Cover all exposed screw heads with Cover Caps (N).

Étape 5

- 1 - L'ensemble étant en position verticale. Placez la Porte (E) sur l'axe de charnière inférieure. Baissez la tablette fixe supérieure et introduisez l'axe de charnière supérieure dans la Porte (E). Remettez les vis avant supérieures dans la Tablette Fixe (A) et serrezles.
- 2 - Recouvrez les têtes de vis exposées à l'aides des capuchons (N).

Paso 5

- 1 - Con la unidad en posición vertical. Coloque la Puerta (E) sobre la Clavija del Gozne inferior. Baje el Estante Fijo superior y coloque la Clavija del Gozne superior dentro de la Puerta (E). Reemplace los tornillos delanteros superiores en el Estante Fijo (A) y ajuste.
- 2 - Recouvrez les têtes de vis exposées à l'aides des capuchons (N).

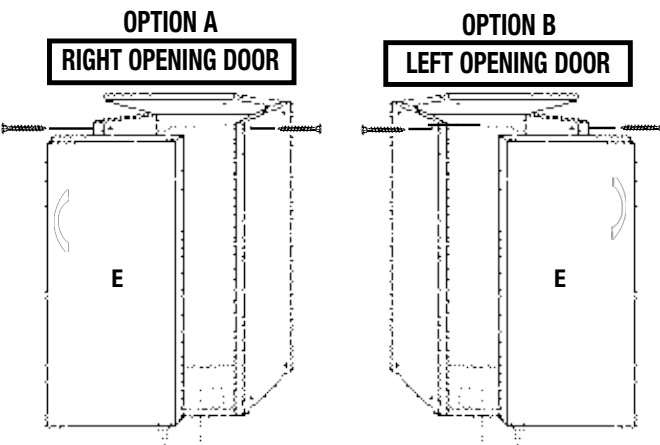

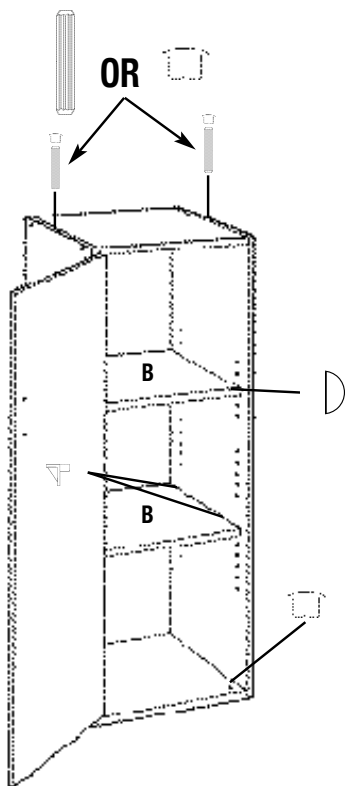
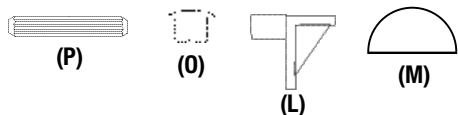

Step 6

- 1 - Insert (8) Shelf Supports (L) in desired locations and add Adjustable Shelves (B).
- 2 - Attach Door Bumper (M) to edge of top Adjustable Shelf (B).
- 3 - If stacking multiple units, insert Stacking Dowels (P) into holes in the top of each unit. If stacking dowels are not used, insert Dowel Hole Plugs (O).

Étape 6

- 1 - Installez les Supports de Tablette aux endroits prévus et ajoutez les Tablettes Réglables (B).
- 2 - Montez le Butoir de Porte (M) sur l'une des tablettes réglables (B), comme il est indiqué.
- 3 - Dans le cas d'ensembles multiples, introduisez les Chevilles d'empilage (P) dans les trous prévus en haut de chaque ensemble. Si vous n'utilisez pas les chevilles, obturez les trous à l'aide des Bouchons prévus (O).

Paso 6

- 1 - Instale los Soportes para el Estante en la posición deseada y añada los Estante Regulables (B).
- 2 - Adhiera el Tope para la Puerta (M) a uno de los Estante Regulables (B) según se muestra.
- 3 - Si amontona unidades múltiples, inserte las Pasador de Madera (P) dentro de los agujeros que se encuentran en la parte superior de cada unidad. Si no se usan las clavijas de apilamiento, inserte los Tapones del Agujero de la Clavija (O).

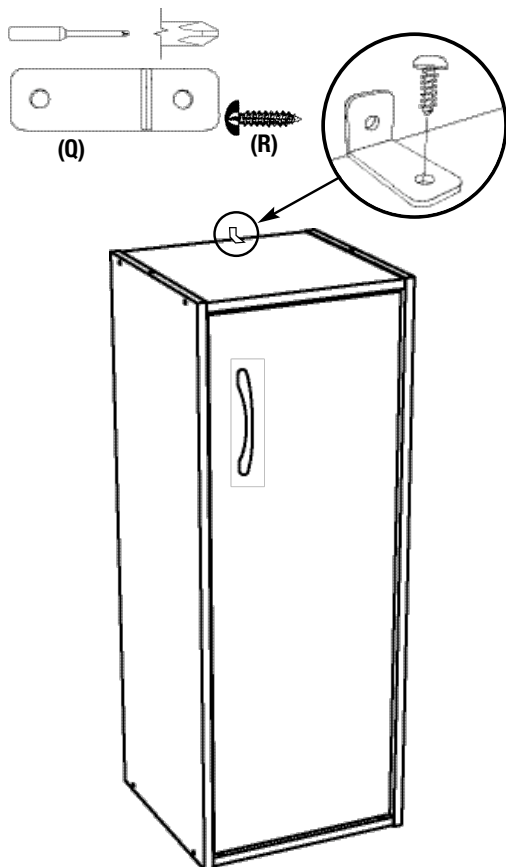

Step 7

! WARNING Tip-over hazard.

Secure finished unit to wall using Strap (Q), along with wall hardware (not provided), and Strap screw (R) provided. When stacking units, secure **each** unit to wall using Strap, wall hardware (not supplied), and Strap screw provided. Type of wall screw and anchor required, depend on wall construction and must be purchased separately. (Wall screw must be pan head). Consult hardware store for appropriate mounting hardware. You may call our toll free help line or visit our website for recommendations.

Étape 7

! AVERTISSEMENT Risque de renversement.

Fixez au mur le meuble entièrement assemblé à l'aide de la sangle (Q), ainsi que la quincaillerie murale (non fournie), et de la vis ournies (R). Lorsque les meubles sont superposés, fixer chaque module au mur avec la sangle, la quincaillerie murale (non fournie), et la vis fournies. Le type de vis et de cheville murales nécessaires dépend de la construction du mur et ces pièces doivent être achetées séparément. (La vis à visser dans le mur doit avoir une tête cylindrique large). Renseignez-vous auprès du personnel de la quincaillerie pour obtenir la visserie appropriée. Vous pouvez composer le numéro sans frais ou consulter notre site web pour obtenir des recommandations.

Paso 7

! ADVERTENCIA Peligro de Vuelco.

Asegure el estante ya terminado en la pared usando la franja (Q), junto con los herrajes de la pared (no incluidos), y el tornillo de la franja (R) provistos. Cuando coloque los estantes superpuestos, asegure cada uno de ellos en la pared usando la franja, los herrajes de la pared (no incluidos), y el tornillo de la franja provistos. El tipo del tornillo y anclaje mural necesario dependerá de la construcción de la pared y deben ser comprados separadamente. (El torillo de la pared debe ser de cabeza cónlea). Consulte en la ferretería sobre los anclajes de montaje apropiados. Puede llamar gratuitamente a nuestro número de ayuda o visitar nuestro sitio Web para obtener recomendaciones.

Free Manuals Download Website

<http://myh66.com>

<http://usermanuals.us>

<http://www.somanuals.com>

<http://www.4manuals.cc>

<http://www.manual-lib.com>

<http://www.404manual.com>

<http://www.luxmanual.com>

<http://aubethermostatmanual.com>

Golf course search by state

<http://golfingnear.com>

Email search by domain

<http://emailbydomain.com>

Auto manuals search

<http://auto.somanuals.com>

TV manuals search

<http://tv.somanuals.com>