



Litho in the U.S.A.  
4148050T (05/05) P.1.

Lithographié aux États-Unis

Litografiado en E.U.A.

### Limited Five Year Warranty

The Coleman Company, Inc. ("Coleman") warrants that for a period of five years from the date of original retail purchase, this product will be free from defects in materials and workmanship. Coleman, at its option, will repair or replace this product or any component of the product found to be defective during the warranty period. Replacement will be made with a new or remanufactured product or component. If the product is no longer available, replacement may be made with a similar product of equal or greater value. This is your exclusive warranty.

This warranty is valid for the original retail purchaser from the date of initial retail purchase and is not transferable. Keep the original sales receipt. Proof of purchase is required to obtain warranty performance. Coleman dealers, service centers, or retail stores selling Coleman® products do not have the right to alter, modify or in any way change the terms and conditions of this warranty.

#### What This Warranty Does Not Cover

This warranty does not cover normal wear of parts, parts that are not genuine Coleman® parts, or damage resulting from any of the following: negligent use or misuse of the product; use on improper voltage or current, commercial use of the product; use contrary to the operating instructions; disassembly, repair or alteration by anyone other than Coleman or an authorized service center. Further, the warranty does not cover Acts of God, such as fire, flood, hurricanes and tornados. Warranty void if damage to product results from the use of a part other than a genuine Coleman® part. **COLEMAN SHALL NOT BE LIABLE FOR DEFECTS THAT ARE CAUSED BY THE USE OF UNAUTHORIZED PARTS OR SERVICE. COLEMAN SHALL NOT BE LIABLE FOR ANY INCIDENTAL OR CONSEQUENTIAL DAMAGES CAUSED BY THE BREACH OF ANY EXPRESS OR IMPLIED WARRANTY OR CONDITIONS. EXCEPT TO THE EXTENT PROHIBITED BY APPLICABLE LAW, ANY IMPLIED WARRANTY OF MERCHANTABILITY OR FITNESS FOR A PARTICULAR PURPOSE IS LIMITED IN DURATION TO THE DURATION OF THE ABOVE WARRANTY OR CONDITIONS. SOME STATES, PROVINCES, OR JURISDICTIONS DO NOT ALLOW THE EXCLUSION OR LIMITATION OF INCIDENTAL OR CONSEQUENTIAL DAMAGES OR LIMITATIONS ON HOW LONG AN IMPLIED WARRANTY LASTS, SO THE ABOVE LIMITATIONS OR EXCLUSION MAY NOT APPLY TO YOU. THIS WARRANTY GIVES YOU SPECIFIC LEGAL RIGHTS, AND YOU MAY ALSO HAVE OTHER RIGHTS THAT VARY FROM STATE TO STATE OR PROVINCE TO PROVINCE.**

#### How to Obtain Warranty Service

Take the product to an authorized Coleman service center. You can find the nearest authorized Coleman service center by visiting [www.coleman.com](http://www.coleman.com) or calling 1-800-835-3278 or TDD 316-832-8707 in the United States or 1 800 387-6161 in Canada. If a service center is not conveniently located, attach to the product a tag that includes your name, address, daytime telephone number and description of the problem. Include a copy of the original sales receipt. Carefully package the product and send either by UPS or Parcel Post insured with shipping and insurance prepaid to:

**For products purchased in the United States:**  
The Coleman Company, Inc.  
3600 North Hydraulic  
Wichita, KS 67219

**For products purchased in Canada:**  
Sunbeam Corporation (Canada) Limited  
5975 Falbourn Street  
Mississauga, Ontario  
Canada L5R 3V8

The costs of transporting the product to Coleman or an authorized service center for warranty service is the responsibility of the purchaser.

Do not mail products with fuel in tanks, or with disposable propane cylinders. Remove glass globes from lanterns and wrap separately.

**DO NOT RETURN THIS PRODUCT TO THE PLACE OF PURCHASE.**

If you have any questions regarding this warranty please call 1-800-835-3278 or TDD 316-832-8707 in the United States or 1 800 387-6161 in Canada.

### Garantie limitée de 5 ans

The Coleman Company, Inc. ("Coleman") garantit cet article contre tout vice de matériau et de fabrication pendant une période de cinq (5) ans courants à compter de la date de l'achat. Coleman se réserve le droit de choisir entre réparer ou remplacer cet article ou toute pièce de celui-ci dont la défectuosité a été constatée au cours de la période de garantie. Le remplacement se fera au moyen d'un produit néu ou remanufacturé ou bien d'une pièce neuve ou remanufacture. Si l'article n'est plus disponible, il sera remplacé par un article semblable, de valeur égale ou supérieure. La présente constitue votre garantie exclusive.

Cette garantie n'est valable que pour l'acheteur au détail original à partir de la date de l'achat au détail initial et elle n'est pas transférable. Veuillez conserver le reçu d'achat original. La preuve de l'achat est exigée pour tout service couvert par la garantie. Les concessionnaires Coleman, les centres de service et les détaillants qui vendent des articles Coleman® n'ont pas le droit d'alterer, de modifier ou de changer d'une manière quelconque les modalités de cette garantie.

#### Ce que ne couvre pas cette garantie

Cette garantie ne couvre pas l'usure normale des pièces, les pièces autres que les pièces authentiques Coleman® ou l'endommagement attribuable à toute raison suivante : à la négligence, à l'utilisation abusive du produit, au brancement sur un circuit de tension ou courant inapproprié, à l'utilisation commerciale du produit, au non-respect du mode d'emploi, au démontage et à la réparation ou à l'alération par quelqu'un, sauf Coleman ou un centre de service agréé Coleman. Cette garantie ne couvre pas non plus les cas de force majeure comme incendies, inondations, ouragans et tornades. La garantie n'est valable que pour l'acheteur au détail original. La preuve de l'achat est exigée pour tout service couvert par la garantie. Les concessionnaires Coleman, les centres de service et les détaillants qui vendent des articles Coleman® n'ont pas le droit d'alterer, de modifier ou de changer d'une manière quelconque les modalités de cette garantie. **COLEMAN N'ASSUME AUCUNE RESPONSABILITÉ POUR LES VICES RÉSULTANT DE L'EMPLOI DE PIÈCES NON AUTORISÉES OU DE RÉPARATIONS EXÉCUTÉES PAR UN PERSONNEL NON AUTORISÉ. COLEMAN DÉCLINE TOUTE RESPONSABILITÉ EN CAS DE DOMMAGES ACCESSOIRES OU INDIRECTES RÉSULTANT DU NON-RESPECT DE TOUTE GARANTIE OU CONDITION EXPLICITE OU IMPLICITE SAUF DANS LA MESURE INTERDITE PAR LA LEGISLATION PERTINENTE. TOUTE GARANTIE IMPLICITE DE QUALITÉ COMMERCIALE OU D'APPLICATION À UN USAGE PARTICULIER EST LIMITÉE À LA DURÉE DE LA GARANTIE OU CONDITION CI-DESSUS. CERTAINS ÉTATS ET CERTAINES PROVINCES OU JURISDICTIONS INTERDISSENT L'EXCLUSION OU DE LIMITER LES DOMMAGES ACCESSOIRES OU INDIRECTS, OU NE PERMETTENT PAS LA LIMITATION DE LA DURÉE D'APPLICATION DE LA GARANTIE IMPLICITE, DE SORTIE QUE VOUS POUVEZ NE PAS ÊTRE ASSUJETTIS AUX LIMITES OU EXCLUSIONS ÉNONCÉES CI-DESSUS. CETTE GARANTIE VOUS CONFÈRE DES DROITS JURIDIQUES PRÉCIS ET VOUS POUVEZ AVOIR D'AUTRES DROITS. CES DROITS VARIENT D'UN ÉTAT OU D'UNE PROVINCE À L'AUTRE.**

#### Comment obtenir le service prévu par la garantie

Apportez l'article à un Centre de service agréé Coleman. Pour obtenir le plus proche centre de service agréé Coleman, visitez [www.colemancanada.ca](http://www.colemancanada.ca) ou bien composez le 1 800 835-3278 ou le ATS 316-832-8707 aux États-Unis, le 1 800 387-6161 au Canada. S'il n'y a pas de centre de service facile d'accès, fixez une étiquette sur l'article précisant vos nom, adresse, numéro de téléphone le jour et la description de la défectuosité. Veuillez inclure une copie du reçu d'achat original. Emballez soigneusement l'article et expédiez-le par UPS ou par la poste, en port et assurance payés, à l'une des adresses suivantes :

#### Pour les produits achetés aux États-Unis :

The Coleman Company, Inc.  
3600 North Hydraulic  
Wichita, KS 67219

#### Pour les produits achetés au Canada :

Sunbeam Corporation (Canada) Limited  
5975 Falbourn Street  
Mississauga (Ontario)  
Canada L5R 3V8

Les frais de transport du produit à Coleman ou à un centre de service agréé, en vue de la réparation sous garantie du produit, incombent à l'acheteur.

N'envoyez pas de produits dont le réservoir contient du carburant ou bien auxquels soit fixée un bouteille jetable de propane. Retirez le globe en verre des lanternes et emballez-le séparément.

**NE RETOURNEZ PAS CE PRODUIT AU LIEU D'ACHAT.**

Si vous avez toute question quant à cette garantie, veuillez composer le 1 800 835-3278 ou le ATS 316-832-8707 aux États-Unis, et le 1 800 387-6161 au Canada.

The Coleman Company, Inc. • 3600 N. Hydraulic • Wichita, KS 67219 U.S.A.  
1-800-835-3278 • TDD: 316-832-8707

Sunbeam Corporation (Canada) Limited • 5975 Falbourn Street  
Mississauga, Ontario, Canada L5R 3V8 • 1 800 387-6161

© 2005 The Coleman Company, Inc. All rights reserved. Coleman® and are registered trademarks of The Coleman Company, Inc.

© 2005 The Coleman Company, Inc. Tous droits réservés. Coleman® et sont des marques déposées de The Coleman Company, Inc.

© 2005 The Coleman Company, Inc. Todos los derechos reservados. Coleman® y son marcas registradas de The Coleman Company, Inc.

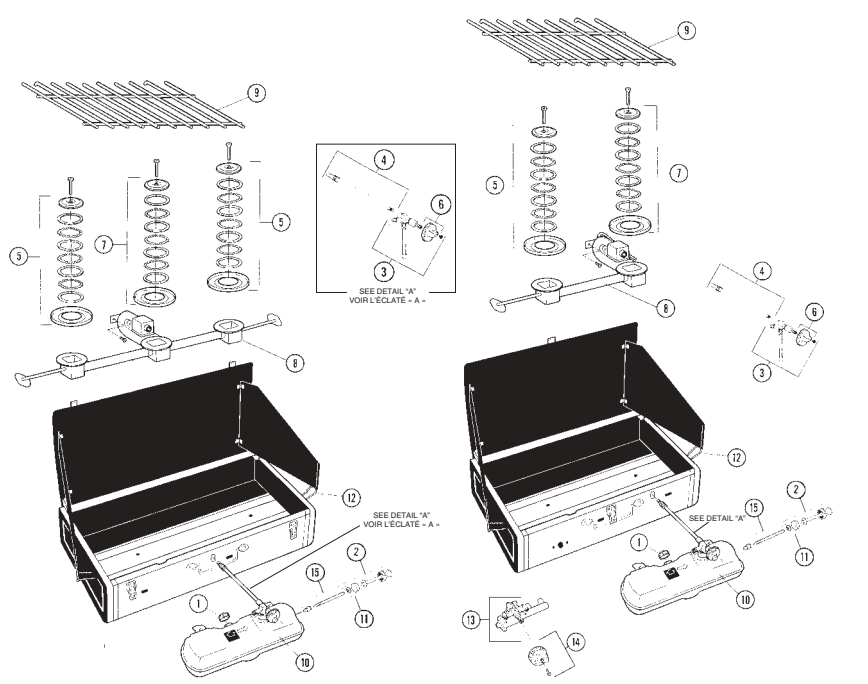

## Parts List / Nomenclature / Lista de piezas

	Electronic Ignition Allumage électronique Encendido electrónico	Standard Ignition Allumage standard Encendido estándar	Electronic Ignition Allumage électronique Encendido electrónico	Standard Ignition Allumage standard Encendido estándar	Standard Ignition Allumage standard Encendido estándar	Description	Désignation	Descripción
No.	424	424	414	414	428			
1	220C1401	220C1401	220C1401	220C1401	220C1401	Fuel Cap	Bouchon du réservoir	Tapa de combustible
2	220A6201	220A6201	220A6201	220A6201	220A6201	Pump Repair Kit	Ensemble de réparation de la pompe	Juego de reparación de la bomba
3	424-6601	424-6601	414-6601	414-6601	414-6601	Valve & Generator	Souape et générateur	Válvula y generador
4	424-5621	424-5621	414-5621	414-5621	414-5621	Generator	Générateur	Generador
5	413-3631	413Q3461	413-3631	413Q3461	413Q3461	Auxiliary Burner	Bûleux auxiliaire	Quemador auxiliar
6	RW13-148T	RW13-148T	RW13-148T	RW13-148T	RW13-148T	Valve Knob	Bouton	Perilla de la válvula
7	413-3621	425A3451	413-3621	425A3451	425A3451	Master Burner	Bûleux principal	Quemador principal
8	425-5381	425A5281	413-5381	413A5281	426A5281	Manifold Assembly	Ensemble de distributeur	Conjunto del colector
9	424-3151	424-3151	414-3151	414-3151	425-3141	Grate	Réseau	Rejilla
10	639-1091	639-1091	639-1091	639-1091	639-1091	Pump Cup & Nut	Godet de la pompe et écrou	Taza de bomba y tuerca
11	413B4971	413B4971	413B4971	413B4971	413B4971	Wind Baffle Clips	Pinces de pare-vent	Presillas de los deflectores de viento
12	413-2291	N/A	413-2291	N/A	N/A	Igniter Assembly	Ensemble de l'allumeur	Conjunto de encendido
13	413-1481	N/A	413-1481	N/A	N/A	Igniter Knob	Bouton de l'allumeur	Perilla de encendido
14	200-6381	200-6381	200-6381	200-6381	200-6381	Check Valve & Stem Assy.	Ens. tige et souape	Ensamblaje de válvula de retención y tubo

## Things you should know

- Unleaded fuels may vary in quality and can affect generator life. If you are having a problem with your stove or generator using a certain brand of fuel, replace generator and try a different brand of fuel.
- Rinse tank twice a year with fresh fuel to remove sediment, gum formations, and moisture accumulations.
- Oil pump periodically to keep it working smoothly.
- The usual storage areas for camping and picnic equipment are the basement, attic, or garage. To avoid the accumulation of dust, cobwebs, etc. that is common in these areas, place your stove in a plastic bag and seal it with a rubber band.
- For repair service call one of the numbers listed below for location of your nearest Coleman Service Center. If product must be mailed to Service Center, attach your name, address, and a description of problem to product and mail to Service Center prepaid. Do NOT send fuel. If necessary to write the Service Center or factory, refer to your stove by model number.
- If not completely satisfied with performance of this product, please call one of the numbers listed below.

## Renseignements essentiels

- La qualité des essences sans plomb varie, affectant la durée de service du générateur. Si vous avez un problème avec le réchaud ou le générateur – lorsque vous utilisez une certaine marque d'essence – remplacez le générateur puis essayez une autre marque.
- Rincez et remplissez le réservoir deux fois par an avec du combustible frais pour éliminer les sédiments, la gomme et l'humidité.
- Huilez la pompe de temps à autre pour qu'elle fonctionne en douceur.
- Hors saison, l'attirail de camping et de pique-nique est généralement rangé au sous-sol, au grenier ou au garage. Pour qu'il ne s'empoussière pas et ne se recouvre pas de toiles d'araignées, placez votre réchaud dans un sac en plastique que vous fermerez hermétiquement à l'aide d'un caoutchouc.
- En cas de panne, composez l'un des numéros indiqués ci-dessous pour obtenir l'adresse du centre de réparation Coleman le plus proche. Si vous postez le réchaud, joignez-y vos nom, adresse et une description du problème. N'envoyez pas de carburant. S'il y a lieu, précisez le numéro de modèle de votre réchaud dans toute correspondance ultérieure échangée avec le centre de réparation ou l'usine.
- Si le rendement de cet article ne vous donne pas entière satisfaction, vous pouvez nous en faire part en composant l'un des numéros ci-dessous.

## Cosas que usted debe saber

- Los combustibles sin plomo pueden variar en calidad y pueden afectar la vida del generador. De haber un problema con la estufa o el generador al utilizar una marca determinada de combustible, se aconseja reemplazar el generador y probar una marca diferente de combustible.
- Enjuague el tanque dos veces al año con combustible fresco para eliminar sedimentos, adherencias y residuos húmedos.
- Lubrique periódicamente la bomba con aceite para mantenerla funcionando suavemente.
- Los sitios comunes para guardar equipos de campamento y "picnic" son el sótano, ático y garaje. A fin de evitar la acumulación de polvo, telarañas, etc. que son comunes en estas áreas, guarde la estufa en una bolsa de plástico y ciérrala con una banda elástica.
- Para contactar el Centro de Reparación Coleman más cercano, llame a uno de los números que aparecen abajo. Si tiene que enviar el producto al Centro de Reparación, incluya también su nombre, dirección y una descripción del problema y envíelo al Centro de Reparación con gastos prepagados. No envíe el combustible. Si necesita comunicarse con el Centro de Reparación o la fábrica, use como referencia el número del modelo de la estufa.
- Si no está completamente satisfecho con el funcionamiento de este producto, sírvase llamar a uno de los números que aparecen abajo.

The Coleman Company, Inc.  
3600 N. Hydraulic  
Wichita, KS 67219 U.S.A.  
1-800-835-3278  
TDD: 316-832-8707

Sunbeam Corporation (Canada) Limited  
5975 Falbourn Street  
Mississauga, Ontario, Canada L5R 3V8  
1 800 387-6161

## Follow instructions and warnings to avoid fires, serious injury, or death.

### WARNING:

- Gasoline and Coleman® Fuel are extremely flammable; handle with care. Fuel vapors are invisible, explosive, and can be ignited by ignition sources many feet away.
- These stoves are designed to use Coleman® Fuel or unleaded gasoline. Never use kerosene or leaded automotive fuel.
- Store fuel in a clean, properly marked container away from flame (including pilot lights), other sources of ignition, or excessive heat.
- Always fill outdoors. Never fill tank, loosen or remove fuel cap while tank is attached to stove, near flame (including pilot lights), or other ignition sources. Never remove tank while stove is burning.
- Always light and use stove outdoors; never inside house, camper, tent, or other unventilated or enclosed areas.
- These stoves consume air (oxygen). Do not use in unventilated or enclosed areas to avoid endangering your life.
- Use for cooking only. Never alter in any way or use with any device or part not expressly approved by Coleman. Never use as a space heater. Never leave stove unattended while burning.
- Keep stove away from flammables. Never allow fabric, clothing, or any flammable material to come within 4 ft. (1.2 m) of the top and 1 ft. (30 cm) of the side of the stove.
- Clean stove frequently to avoid grease accumulations and possible grease fires.
- Keep out of reach of children.

## Observez ces directives et avis pour prévenir incendies, blessures sérieuses ou mort.

### AVIS:

- L'essence et le combustible liquide Coleman® sont extrêmement inflammables, manipulez-les avec soin. Invisibles et explosives, leurs vapeurs peuvent être enflammées par des sources d'inflammation éloignées.
- Ces réchauds sont conçus pour brûler le combustible liquide Coleman® ou l'essence sans plomb. Ne vous servez jamais de kérosène ou d'essence au plomb pour voitures.
- Rangez le combustible dans un bidon propre et clairement marqué, loin des flammes (y compris des veilleuses), des sources d'inflammation et de la grande chaleur.
- Remplissez le réservoir à l'air libre. Ne faites jamais le plein et n'enlevez ou ne desserrez jamais le bouchon quand le réservoir est fixé au réchaud, près de flammes (y compris de veilleuses) ou d'autres sources d'inflammation. Ne séparez jamais le réservoir des réchauds pendant le fonctionnement.
- Alumuez et étendez toujours les réchauds à l'air libre, jamais dans maison, campeuse, tente et autre endroit clos ou non aéré.
- Ces réchauds consomment l'oxygène de l'air. Ne vous en servez pas dans les endroits clos ou non aérés, vous pourriez mettre votre vie en danger.
- Ces réchauds ne conviennent qu'à la cuisson. Ne les modifiez pas et n'utilisez pas de dispositifs ou de pièces n'étant pas expressément approuvé(e)s par Coleman. Ne vous en servez pas pour le chauffage d'appoint. Ne les laissez pas sans surveillance quand ils sont allumés.
- Éloignez les réchauds des produits inflammables. Veillez à ce que tissus, vêtements et autres matériaux inflammables ne soient jamais à moins de 1,2 m (4 pi) du dessus et 0,3 m (1 pi) des côtés des réchauds.
- Nettoyez souvent les réchauds afin que la graisse ne s'accumule pas, elle pourrait causer un feu de friture.
- Gardez les réchauds hors de la portée des enfants.

## Signa las instrucciones y advertencias para evitar incendios, lesiones graves o muerte.

### ADVERTENCIAS:

- La gasolina y el Combustible Coleman® son extremadamente inflamables, manéjelos con cuidado. Los vapores del combustible son invisibles, explosivos y pueden incendiarse aunque estén a varios pies (metros) de distancia de fuentes de combustión.
- Estos estufas funcionan con Combustible Coleman® o gasolina sin plomo. Nunca use kerosén o combustible automotriz con plomo.
- Guarde el combustible en un recipiente limpio y adecuadamente etiquetado, lejos de fuegos (incluyendo luces piloto), otras fuentes de combustión o expuesto a calor excesivo.
- Llene el tanque siempre al aire libre. No lo llene ni afloje o quite la tapa de combustible mientras el tanque está sujeto a la estufa, ni cerca de flamas (incluyendo luces piloto), u otras fuentes de combustión. No quite nunca el tanque mientras la estufa esté encendida.
- Encienda y usar la estufa siempre al aire libre, nunca dentro de la casa, cámpar, carpa u otras áreas sin ventilación o áreas cerradas.
- Estas estufas consumen aire (oxígeno). Para no poner en peligro su vida, evite usarlas en áreas cerradas y sin ventilación.
- Use la estufa sólo para cocinar. Nunca la modifique o altere de ninguna forma, ni la use con cualquier artefacto o repuesto que no esté expresamente aprobado por Coleman. Nunca la use como calefactor. Nunca la deje sin supervisión mientras esté encendida.
- Mantenga la estufa alejada de objetos inflamables. Nunca acerque telas, ropa o cualquier material inflamable a menos de 4 pies (1,2 m) de distancia de la parte superior y a menos de 1 pie (30 cm) de los costados de la estufa.
- Limpie la estufa con frecuencia para evitar que la grasa se acumule y así prevenir posibles incendios.
- Manténgala fuera del alcance de los niños.

### Filling the tank

Always fill outdoors. Never fill tank, loosen or remove fuel cap while tank is on or attached to stove, near flame (including pilot lights), or other ignition sources.

- Close FUEL VALVE firmly.
- Close PUMP KNOB firmly.

### Remplissage du réservoir

Remplissez toujours le réservoir à l'air libre. Ne faites pas le plein, ne desserrez et n'enlevez jamais le bouchon lorsque le réservoir est fixé au réchaud ou posé dessus, près de flammes (y compris de veilleuses) ou d'autres sources d'inflammation.

- Fermez le BOUTON DE COMMANDE fermement.
- Fermez le BOUTON DE LA POMPE fermement.

### Como llenar el tanque

Llene siempre el tanque al aire libre. Nunca lo llene, afloje o quite la tapa de combustible mientras el tanque está encendido o sujeto a la estufa, cerca de flamas (incluyendo luces piloto), u otras fuentes de encendido.

- Cierre firmemente la VÁLVULA DE COMBUSTIBLE.
- Cierre firmemente la PERILLA DE LA BOMBA.

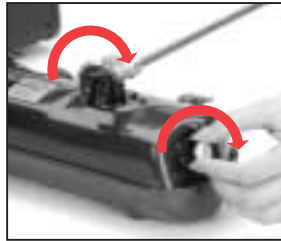

- Place tank on level surface resting at angle shown.

- Posez le réservoir de biais sur une surface plate.

- Coloque el tanque sobre una superficie nivelada en el ángulo que se muestra.



- Remove FUEL CAP. Use a funnel or suitable filling device and fill with clean, fresh fuel.

- Replace FUEL CAP on tank and on fuel container. Tighten firmly. WIPE UP ANY SPILLED FUEL AND DISPOSE OF IN A SAFE PLACE.

- Enlevez le bouchon. Remplissez le réservoir de combustible propre et frais avec un entonnoir Coleman ou un autre article approprié.
- Vissez hermétiquement les BOUCHONS DU RÉSERVOIR et du bidon de combustible. ESSUYEZ LE COMBUSTIBLE AYANT PU ÊTRE RENVERSE PUIS JETEZ LES CHIFFONS AUX REBUTS, EN LIEU SÛR.

- Quitte la TAPA DE COMBUSTIBLE. Use un embudo o cualquier dispositivo de llenado adecuado y llene con combustible limpio y fresco.
- Cierre la TAPA DE COMBUSTIBLE del tanque y aprétiela firmemente. LIMPIE CUALQUIER DEFRAME DE COMBUSTIBLE Y DESECHE LOS RESIDUOS EN UN LUGAR SEGURO.



### Pumping

- Be sure FUEL VALVE IS OFF and FUEL CAP is firmly closed.

### Pompage

- Fermez le BOUTON DE COMMANDE et le BOUCHON DU RÉSERVOIR à fond.

### Como bombear el tanque

- Asegúrese de que la VÁLVULA DE COMBUSTIBLE está CERRADA y la TAPA DE COMBUSTIBLE firmemente cerrada.

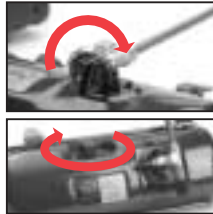

- Open PUMP KNOB one turn. Place thumb over hole in pump knob and pump approximately 30 full strokes.

- Ouvrez le BOUTON DE LA POMPE d'un tour; du pouce, couvrez le trou du bouton et donnez environ 30 coups de pompe.

- Gire la PERILLA DE LA BOMBA una vuelta. Coloque el dedo pulgar sobre el orificio de la perilla de la bomba y bombee aproximadamente 30 veces.

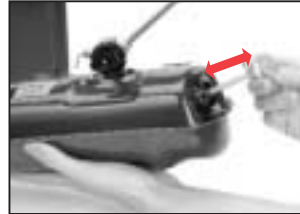

- Close PUMP KNOB.

- Fermez le BOUTON DE LA POMPE.

- Cierre la PERILLA DE LA BOMBA.



### Installing Tank

Insert generator into large hole on front of stove and into mixing chamber above burner. Engage tank clips into slots on front of stove.

### Pose du réservoir

Introduisez le générateur dans le grand orifice de l'avant du réchaud et dans la chambre de mélange au-dessus du brûleur. Engagez les pattes d'attache du réservoir dans les fentes de l'avant du réchaud.

### Como instalar el tanque

Inserte el generador por el orificio grande al frente de la estufa y dentro de la cámara de mezcla arriba del quemador. Coloque las presillas del tanque dentro de las ranuras al frente de la estufa.

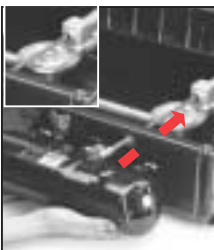

- Swing wind baffles out and insert the wire clips into slots in ends of stove.

- Ouvrez les pare-vent et mettez les pinces métalliques dans les fentes des bouts du réchaud.

- Gire los deflectores de viento hacia afuera e inserte las presillas metálicas dentro de las ranuras en los extremos de la estufa.



### Lighting main burner

- Close AUXILIARY VALVE (OR VALVES). Turn LIGHTING LEVER to UP position.

### Allumage du brûleur principal

- Fermez la (les) SOUPAPE(S) AUXILIAIRE(S). Mettez le LEVIER D'ALLUMAGE en position LEVÉE.

### Como encender el quemador principal

- Cierre la VÁLVULA AUXILIAR(AS) (VALVULAS). Mueva LA PALANCA DE ENCENDIDO HACIA ARRIBA (UP).



- STANDARD VERSION STOVE:
  - Hold a lit match at main burner before opening the fuel valve. Open fuel valve quickly, at least two full turns.
- ELECTRONIC IGNITION VERSION STOVE:
  - Quickly open fuel valve two full turns while rotating ignitor knob clockwise until stove lights.
- RÉCHAUD À ALLUMAGE STANDARD:
  - Tenez une allumette enflammée au brûleur principal avant d'ouvrir rapidement le bouton de commande et de lui faire décrire au moins deux tours complets.
- RÉCHAUD À ALLUMAGE ELECTRONIQUE:
  - Ouvrez vite le bouton de commande en lui faisant décrire deux tours complets, tout en tournant le bouton de l'allumeur à droite jusqu'à ce que le réchaud s'allume.
- ESTUFA VERSION ESTÁNDAR:
  - Sostenga un fósforo encendido en el quemador principal antes de abrir la válvula de combustible. Abra rápidamente la válvula de combustible, por lo menos dos vueltas completas.
- ESTUFA VERSION ENCENDIDO ELECTRONICO:
  - Abra rápidamente la válvula de combustible dos vueltas completas mientras gira la perilla de encendido en el sentido de la manecillas del reloj, hasta que encienda la estufa.

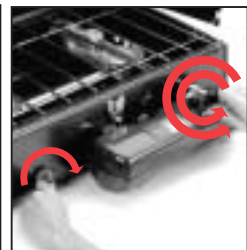

CAUTION: A persistent high, yellow flame indicates flooding or a leak. Close fuel valve, let flames burn out and stove cool. Turn stove upside down to empty any fuel from burner and wipe dry. Review instructions and relight stove.

ATTENTION! Une grande flamme jaune continue indique le noyage ou une fuite. Fermez le bouton de commande; laissez éteindre les flammes et refroidir le réchaud. Mettez celui-ci sens dessus dessous pour vider le combustible que contient le brûleur. Essayez le réchaud. Relisez les directives avant d'essayer de le rallumer.

PRECAUCIÓN: Una flama muy alta y amarilla indica inundación o fuga. Cierre la válvula de combustible, deje que las flamas se consuman y que la estufa se enfríe. Dé vuelta la estufa para vaciar cualquier combustible del quemador y séquela. Revise las instrucciones y vuelva a encender la estufa.

- Wait one full minute then turn lighting lever down.

- Attendez au moins une minute puis baissez le levier d'allumage.

- Espere un minuto completo, mueva la palanca de encendido hacia abajo.



- Open PUMP KNOB and pump additional pressure into tank.

- Ouvrez le BOUTON DE LA POMPE puis pompez plus de pression dans le réservoir.

- Abra la PERILLA DE LA BOMBA y bombee presión adicional al tanque.



- Close PUMP KNOB.

- Fermez le BOUTON DE LA POMPE.

- Cierre la PERILLA DE LA BOMBA.



- Adjust flame to desired heat with fuel valve.

- Réglez la flamme au besoin avec le bouton de commande.

- Con la válvula de combustible, ajuste la flama al calor deseado.



### Lighting Auxiliary Burner(s)

After main burner has been lit, auxiliary burner(s) may be lit.

### Allumage du (des) brûleur(s) auxiliaire(s)

Une fois le brûleur principal allumé, il est possible d'allumer le(s) brûleur(s) auxiliaire(s).

RECHAUD À ALLUMAGE STANDARD: Tenez une allumette enflammée au brûleur voulu tout en ouvrant la soupape auxiliaire.

### Como encender el(los) quemador(es) auxiliar(es)

Una vez encendido el quemador, se podrán encender el o los quemadores auxiliares.

ESTUFA VERSION ESTÁNDAR: Sostenga un fósforo encendido en el borde del quemador auxiliar y abra la válvula auxiliar.

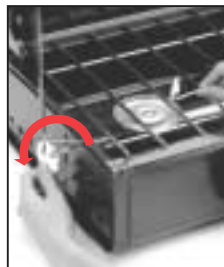

ELECTRONIC IGNITION VERSION STOVE:
 

- Open auxiliary valve and rotate ignitor knob until burner lights.

RÉCHAUD À ALLUMAGE ELECTRONIQUE:
 

- Ouvrez la soupape auxiliaire voulue et tournez le bouton de l'allumeur jusqu'à ce que le brûleur s'allume.

ESTUFA VERSION ENCENDIDO ELECTRONICO:
 

- Abra la válvula auxiliar y gire la perilla de encendido hasta que encienda el quemador.

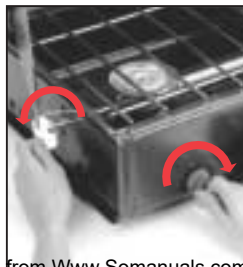

### Turning Off

Shut off auxiliary burner(s) by closing auxiliary valve(s). Close FUEL VALVE firmly. Note: Flame will linger on main burner for a few minutes after fuel valve is closed.

### Extinction

Éteignez le(s) brûleur(s) auxiliaire(s) en fermant sa (leurs) SOUPAPE(S).

### Como apagar la estufa

Apague el(los) quemador(es) auxiliar(es) cerrando la(s) válvula(s) auxiliar(es).

Cierre firmemente la VÁLVULA DE COMBUSTIBLE.

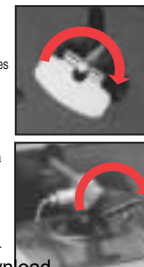

### Packing Stove

The tank fits in the left end of stove with valve wheel fitted under rear lip of case.

### Rangement

Le réservoir se range à l'arrière gauche du réchaud, le volant de la soupape allant sous le rebord arrière du boîtier.

### Como guardar la estufa

El tanque entra en el extremo izquierdo de la estufa con la ruedecilla de la válvula encajada debajo del doblez trasero de la caja.

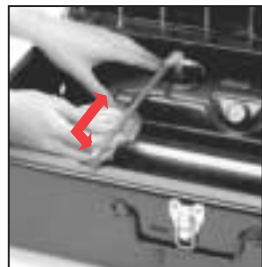

## Free Manuals Download Website

<http://myh66.com>

<http://usermanuals.us>

<http://www.somanuals.com>

<http://www.4manuals.cc>

<http://www.manual-lib.com>

<http://www.404manual.com>

<http://www.luxmanual.com>

<http://aubethermostatmanual.com>

Golf course search by state

<http://golfingnear.com>

Email search by domain

<http://emailbydomain.com>

Auto manuals search

<http://auto.somanuals.com>

TV manuals search

<http://tv.somanuals.com>