



Electronic Ignition/Allumage électronique/  
Encendido electrónico

5014-751

U.S. and other Patents Pending  
Brevets étatsuniens et autres en instance  
Patentes de EE.UU. y otras patentes pendientes

Instructions for use  
Mode d'emploi  
Instrucciones de uso

Chaufeurette à rayonnement, au propane  
Calefactor de calor radiante a gas propano

Propane Radiant Heater  
15 000 BTU

Powermate  
Coleman

SATISFACTION  
INDUSTRIAL  
HEATING  
GUARANTEED

1 800 822-3319 USA 1 800 387-6161

### Parts List

No.	5014-751	Description
1	5013-2151	Reflector Assy
2	5015A3151	Guard
3	5017-620R	Burner
4	5014-5391	Console Assy
5	5017-3111	Electronic Ignition Assy
6	5015-3271	Thermocouple
7	5443-1491	Control Knob
8	5015A2181	Gas Tip
9	5410A1381	"O" Ring

### Nomenclature

No.	5014-751	Description
1	5013-2151	Ens. du réflecteur
2	5015A3151	Grille protectrice
3	5017-620R	Brûleur
4	5014-5391	Ens. de la console
5	5017-3111	Ens. allumage électron.
6	5015-3271	Thermocouple
7	5443-1491	Bouton de commande
8	5015A2181	Bec de gaz
9	5410A1381	Joint torique

### Lista de Piezas

No.	5014-751	Descripción
1	5013-2151	Reflector
2	5015A3151	Protector
3	5017-620R	Quemador
4	5014-5391	Consola
5	5017-3111	Encendido electrónico
6	5015-3271	Termopar
7	5443-1491	Perilla de control
8	5015A2181	Boquilla de gas
9	5410A1381	Aro "O"

The Coleman Co., Inc.  
3600 N. Hydraulic  
Wichita, KS 67219 U.S.A.  
1-800-822-3319  
TDD: 316-832-8707

The Canadian Coleman Co., Ltd.  
15 North Queen Street  
Toronto, CANADA M8Z 2C6  
1 800 387-6161

The Coleman Company, Inc.  
International Export Operations  
7975 N.W. 154th Street, Suite 440  
Miami Lakes, FL 33016 U.S.A.  
Tel: 305-362-6868  
Fax: 305-362-6687

### Things you should know

1. Visually check burner screen for damage before each use. One hole (about 3/16" diameter) is punched in the burner screen during manufacture and is necessary for proper lighting. If other holes or breaks develop in the screen, the burner should be replaced.
2. If your heater burns with a yellow smokey flame, check the inside of the burner and burner tube for spider webs.
3. For repair service call one of the numbers listed below for location of your nearest Coleman Service Center. If heater must be mailed to Service Center, attach your name, address, and a description of problem to product and mail to Service Center pre-paid. If necessary to write the Service Center or factory, refer to your heater by model number.
4. If not completely satisfied with performance of this product, please call one of the numbers listed below.

### Renseignements essentiels

1. Vérifiez l'écran du brûleur avant chaque emploi, pour vous assurer qu'il ne soit pas endommagé. Il comprend un orifice d'env. 0,5 cm (3/16 po) de diamètre - perforé lors de la manufacture - requis pour l'allumage. Si vous voyez d'autres trous ou fissures dans l'écran, le brûleur doit être remplacé.
2. Si la flamme de la chaudière est jaunâtre et s'il se dégage de la fumée, vérifiez qu'il n'y ait pas de toiles d'araignées dans le brûleur ou dans son tube.
3. En cas de panne, composez l'un des numéros ci-dessous pour découvrir l'adresse du centre de réparation Coleman le plus proche. Si la chaudière doit être postée au centre de réparation, joignez-y vos nom, adresse et une brève description du problème. Envoyez le colis en port payé. S'il y a lieu, mentionnez le numéro de modèle de la chaudière dans toute correspondance ultérieure, échangée avec le centre de réparation ou l'usine.
4. Si le rendement de cet article ne se révèle pas entièrement satisfaisant, veuillez nous le faire savoir en composant l'un des numéros ci-dessous.

### Información básica

1. Inspeccione visualmente por daños la pantalla del quemador antes de cada uso. Durante la fabricación se realiza una perforación de 3/16" (5 mm) de diámetro aproximadamente en la pantalla del quemador. Ésta es necesaria para lograr un correcto encendido. Si aparecen otros orificios o la pantalla presenta roturas, se debe cambiar el quemador.
2. Si su calefactor produce una llama amarilla y humo, revise la parte interna del quemador y la tubería del mismo para ver si hay telarañas.
3. Para que le reparen la unidad, llame a cualquiera de los números indicados a continuación para informarse acerca del Centro de Servicio Coleman más cercano a su domicilio. Si el calefactor debe ser enviado al Centro de Servicio, incluya, junto con el producto, su nombre, dirección y descripción del problema y envíelo por correo prepago al Centro de Servicio. Si necesita escribir al Centro de Servicio o a la fábrica, refiérase al calefactor por su número de modelo.
4. Si no se encuentra totalmente satisfecho con el funcionamiento de esta unidad, sírvase llamar a cualquiera de los números indicados a continuación.

### To replace burner

- Remove guard.
- Loosen (do not remove) burner retaining screw on top of heater console.

### Remplacement du brûleur

- Enlevez la grille.
- Desserrez (sans l'ôter) la vis de rétention du brûleur, au haut de la console.

### Para cambiar el quemador

- Quite el protector.
- Afloje (no quite totalmente) el tornillo de retención del quemador ubicado en la parte superior de la consola del calefactor.



- Remove old burner.
- Enlevez le brûleur usé.
- Quite el quemador viejo.



- Install new burner.
- Tighten burner retaining screw.
- Replace guard.

- Installez le brûleur neuf.
- Serrez la vis de rétention du brûleur.
- Remplacez la grille protectrice.

- Instale el quemador nuevo.
- Ajuste el tornillo de retención del quemador.
- Vuelva a colocar el protector.

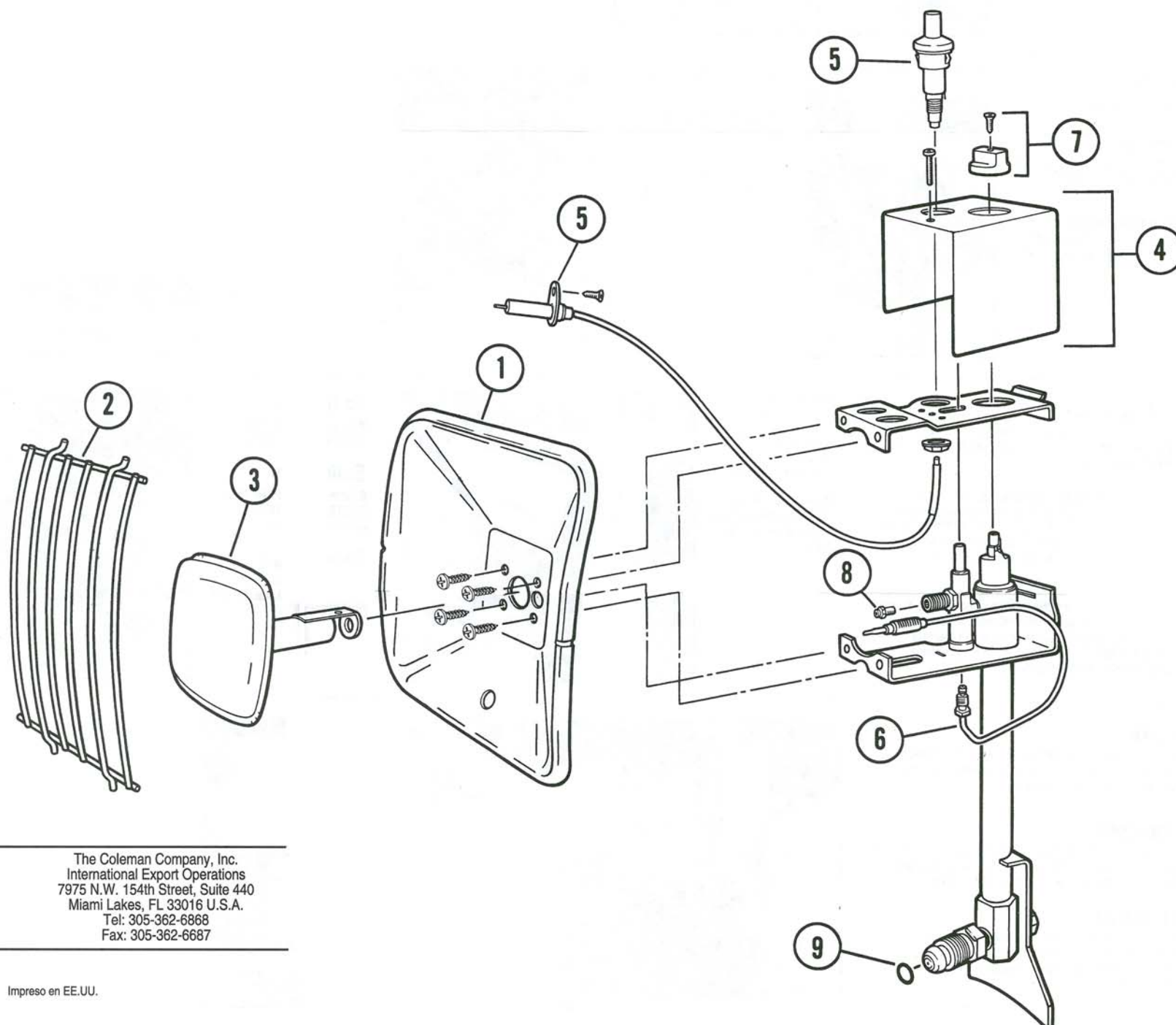



**Follow instructions and warnings to avoid fires, serious injury, or death.**

**WARNING:**

1. For outdoor or well ventilated construction use only. Never use inside house, camper, tent, vehicle or other unventilated or enclosed areas. This heater consumes air (oxygen). Do not use in unventilated or enclosed areas to avoid endangering your life.
2. The propane tank must always be stored outdoors in a well ventilated space. Never store propane tank in an enclosed area (house, garage, etc.). If heater is to be stored indoors, disconnect the propane tank for outdoor storage.
3. Never store propane near high heat, open flames, pilot lights, direct sunlight, other ignition sources or where temperatures exceed 120 degrees F (49°C).
4. Propane is heavier than air and can accumulate in low places. If you smell gas, leave the area immediately.
5. Never install or remove propane tank while heater is lighted, near flame, pilot lights, other ignition sources or while heater is hot to touch.
6. Keep all connections and fittings clean. Make sure propane tank valve outlet is clean. Check the rubber "O" ring on the heater for damage and replace if cracked or cut.
7. During set up, check all connections and fittings for leaks using soapy water. Never use a flame.
8. This heater is red hot during use and can ignite flammables too close to the burner. Keep flammables at least 6 feet from front and top, and 3 feet from sides of heater. Keep gasoline and other flammable liquids and vapors well away from heater.
9. Never leave heater unattended when hot or in use.
10. Use as a heating appliance only. Never alter in any way or use with any device or part not expressly approved by Coleman.
11. Keep out of reach of children.

**Observez ces directives et avis pour prévenir incendies, blessures sérieuses ou mort.**

**AVIS:**

1. N'est destinée qu'à l'extérieur et aux chantiers bien aérés. Ne l'utilisez jamais dans maison, campeuse, tente, véhicule et autre endroit clos ou non aéré. Cette chaufferette consomme l'oxygène de l'air. Ne l'employez pas dans les endroits clos ou non aérés, vous mettriez votre vie en danger.
2. La bouteille de propane doit toujours être rangée à l'air libre, dans un endroit bien ventilé. Ne gardez jamais la bouteille de propane dans un endroit clos (maison, garage, ou autres). Si vous désirez rentrer la chaufferette, débranchez-la de la bouteille de propane afin de pouvoir laisser cette dernière à l'air libre.
3. Ne rangez jamais la bouteille de propane près d'une source de grande chaleur, de flammes nues, de veilleuses, en plein soleil, près de sources d'ignition ou bien dans les endroits où la température dépasse 49 °C (120 °F).
4. Plus lourd que l'air, le propane peut s'accumuler à ras du sol. Si vous sentez le gaz dans un endroit clos, évacuez immédiatement l'endroit et aérez-le bien.
5. Ne branchez ou débranchez jamais la bouteille de propane tandis que la chaufferette est allumée, près de flammes, de veilleuses, d'autres sources d'ignition, ou bien tant que la chaufferette est chaude au toucher.
6. Raccords et garnitures doivent toujours être immaculés. Assurez-vous que l'orifice de la soupape de la bouteille de propane soit propre. Vérifiez le joint torique de caoutchouc de la chaufferette pour déceler tout endommagement; remplacez-le s'il est fendillé ou coupé.
7. Lors de la mise en station, vérifiez tous les raccords et tuyaux à la mousse de savon pour dépister les fuites de gaz. Ne cherchez jamais à localiser les fuites avec une flamme.
8. Cette chaufferette chauffe au rouge lorsque allumée et peut enflammer les articles combustibles placés trop près du brûleur. Gardez les articles inflammables à au moins 1,8 m (6 pi) de l'avant et du dessus de la chaufferette et à au moins 0,9 m (3 pi) de ses côtés. Gardez aussi l'essence et les autres liquides ou vapeurs inflammables à une bonne distance de la chaufferette.
9. Ne laissez jamais la chaufferette sans surveillance lorsqu'elle est chaude ou fonctionne.
10. N'employez la chaufferette que pour le chauffage. Ne la modifiez pas et n'utilisez pas de dispositifs ou de pièces n'étant pas expressément approuvé(e)s par Coleman.
11. Gardez la chaufferette hors de la portée des enfants.

**Siga las instrucciones y advertencias para evitar incendios, lesiones graves o muerte.**

**ADVERTENCIA:**

1. Para uso exclusivo en exteriores o construcciones bien ventiladas. Nunca use el calefactor dentro de una vivienda, un camión, una carpa, un vehículo u otras áreas cerradas o sin ventilación. El calefactor consume aire (oxígeno). No lo use en áreas cerradas o sin ventilación para no poner la vida en peligro.
2. El balón de gas propano siempre debe guardarse afuera, en un lugar bien ventilado. Nunca guarde el balón de gas en lugares cerrados (la casa, el garaje, etc.). Si el calefactor debe guardarse adentro, desconecte el balón de gas cuando lo guarda afuera.
3. Nunca almacene gas cerca del calor intenso, llamas abiertas, mecheros pilotos, bajo el sol directo, otras fuentes de calor o donde la temperatura exceda los 49 grados C (120° F).
4. El gas propano es más pesado que el aire y se acumula en lugares bajos. Si usted huele a gas, aléjese inmediatamente del lugar.
5. Nunca conecte o desconecte un balón de gas propano mientras el calefactor está encendido o cerca de llamas, mecheros pilotos u otras fuentes de combustión, o mientras el calefactor está caliente al tacto.
6. Mantenga limpias todas las conexiones y los acoplamientos. Asegúrese de que la salida de la válvula del balón esté limpia. Revise el aro "O" de goma del calefactor por daños y reemplácelo si está roto o cortado.
7. Durante la instalación, revise, por escapes de gas, todas las conexiones y acoplamientos con agua jabonosa. Nunca use llama.
8. El calefactor debe estar al rojo mientras está en uso y puede encender cualquier material inflamable que esté demasiado cerca del quemador. Mantenga todo material inflamable a +/- 2 m (6 pies) como mínimo de la parte superior y delantera del calefactor y a +/- 1 m (3 pies) de los laterales del mismo. Mantenga la gasolina y otros líquidos o vapores inflamables a gran distancia del calefactor.
9. Nunca deje el calefactor desatendido mientras esté caliente o encendido.
10. Úselo sólo como calefactor. Nunca lo modifique o use con otro dispositivo o pieza que no haya sido expresamente aprobada por Coleman.
11. Mantenga la unidad fuera del alcance de los niños.

**To set up**

- Tighten HEATER to PROPANE TANK VALVE. Threads are left-handed. Tighten by turning counterclockwise.

**Mise en station**

- Fixez la CHAUFFERETTE à la SOUPE DE LA BOUTEILLE DE PROPANE (filets à g.). Serrez en tournant à droite.

**Para armar**

- Ajuste el CALEFACTOR a la VÁLVULA DEL BALÓN DE PROPANO. Se ajusta hacia la izquierda.

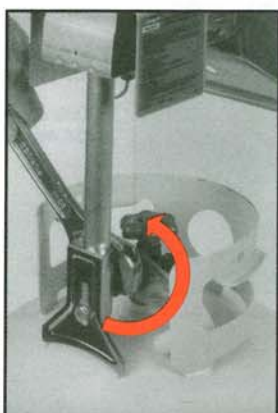

- Loosen nut. Adjust bracket as shown to stabilize heater. Tighten nut.

- Desserrez le bouton. Ajustez le support tel qu'illustré pour stabiliser la chaufferette. Resserrez alors le bouton.

- Afloje la perilla. Ajuste el soporte para estabilizar el calefactor. Ajuste la perilla.



- Turn heater FUEL VALVE "off".

- Réglez le BOUTON DE COMMANDE de la chaufferette à «arrêt».

- Cierre la VÁLVULA DE COMBUSTIBLE del calefactor (posición "OFF").



- Open PROPANE TANK VALVE and check all fittings and connections for leaks using soapy water. Never use a flame to check for gas leaks. Close PROPANE TANK VALVE when not in use.

- Ouvrez la SOUPE DE LA BOUTEILLE DE PROPANE puis vérifiez les raccords et garnitures pour dépister les fuites, en utilisant de la mousse de savon - jamais une flamme. Fermez la SOUPE DE LA BOUTEILLE DE PROPANE quand la chaufferette ne fonctionne pas.

- Abra la VÁLVULA DEL BALÓN DE PROPANO y verifique, por escapes de gas, todos los acoplamientos y conexiones usando agua jabonosa. Nunca use llama para verificar escapes de gas. Cierre la VÁLVULA DEL BALÓN DE PROPANO cuando no use el calefactor.



**To light**

- Be sure FUEL VALVE is "OFF".

**Allumage**

- Assurez-vous que le BOUTON DE COMMANDE soit à « ARRÊT ».

**Para encender**

- Asegúrese de que la VÁLVULA DE COMBUSTIBLE esté en posición "OFF".



- Open PROPANE TANK VALVE fully.

- Ouvrez la SOUPE DE LA BOUTEILLE DE PROPANE en grand.

- Abra totalmente la VÁLVULA DEL BALÓN DE PROPANO.

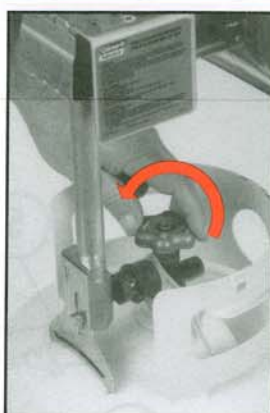

- Turn FUEL VALVE to "HIGH".

- Réglez le BOUTON DE COMMANDE à «HAUT».

- Coloque la VÁLVULA DE COMBUSTIBLE en posición "HIGH" (alto).



- Depress and hold BURNER VALVE while pressing IGNITOR several times to light burner. After burner lights, continue holding BURNER VALVE in until burner stays lit (15-30 seconds).

- Enfoncez la COMMANDE DU BRÛLEUR tout en appuyant sur l'ALLUMEUR plusieurs fois pour allumer le brûleur. Le brûleur allumé, continuez à enfoncer la COMMANDE jusqu'à ce que le brûleur reste allumé (15-30 s).

- Oprima y mantenga presionada la VÁLVULA DEL QUEMADOR mientras oprime el DISPOSITIVO DE ENCENDIDO varias veces para encender el quemador. Después que el quemador se encienda, siga manteniendo presionada la VÁLVULA DEL QUEMADOR hasta que éste quede encendido (15 a 30 segundos).

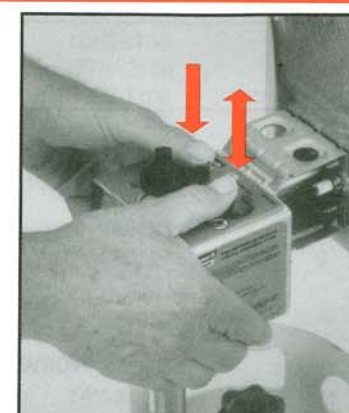

- The flame should be burning on the inside of BURNER SCREEN, causing BURNER SCREEN to glow red hot. If a blue flame continues to burn on outside of screen and BURNER SCREEN does not glow red hot, turn FUEL VALVE to "OFF" and repeat lighting steps above.

- La flamme devrait brûler du côté intérieur de l'ÉCRAN DU BRÛLEUR, portant l'ÉCRAN au rouge. Si une flamme bleue continue à brûler du côté extérieur de l'écran et si l'ÉCRAN DU BRÛLEUR ne rougeoie pas, réglez le BOUTON DE COMMANDE à « ARRÊT » puis recommencez l'allumage en observant les directives.

- La llama debe encenderse en el interior de la PANTALLA DEL QUEMADOR, haciendo que dicha pantalla se ponga roja. Si continúa viéndose una llama azul en la parte exterior de la pantalla y la PANTALLA DEL QUEMADOR no se pone roja, cierre la VÁLVULA DE COMBUSTIBLE (posición "OFF") y vuelva a empezar el procedimiento de encendido.

- Adjust FUEL VALVE to desired heat setting.

- Réglez le BOUTON DE COMMANDE à la température désirée.

- Regule la VÁLVULA DE COMBUSTIBLE a la intensidad de calor que desee.

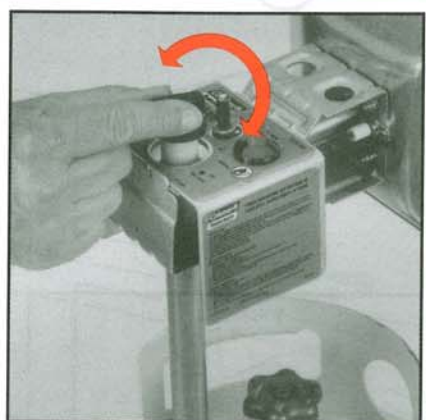

**To turn off**

- To turn heater off, close PROPANE TANK VALVE.

**Extinction**

- Fermez la SOUPE DE LA BOUTEILLE DE PROPANE pour arrêter la chaufferette.

**Para apagar**

- Para apagar el calefactor, cierre la VÁLVULA DEL BALÓN DE PROPANO.



- After burner goes out, turn fuel valve to off.

- Une fois le brûleur éteint, réglez le bouton de commande à «arrêt».

- Una vez apagado el quemador, coloque la válvula de combustible en posición "off" (apagado).



**To store**

- Always turn PROPANE TANK VALVE completely off before removing the heater. Disconnect heater from propane tank by turning nut clockwise. Threads are left-handed.

**Rangement**

- Fermez toujours la SOUPE DE LA BOUTEILLE DE PROPANE à fond avant d'enlever la chaufferette. Débranchez la chaufferette de la bouteille en tournant la poignée à droite (filets à gauche).

**Para guardar**

- Siempre cierre completamente la VÁLVULA DEL BALÓN DE PROPANO antes de desmontar el calefactor. Desconecte el calefactor del balón haciendo girar la manija hacia la derecha. Se ajusta hacia la izquierda.

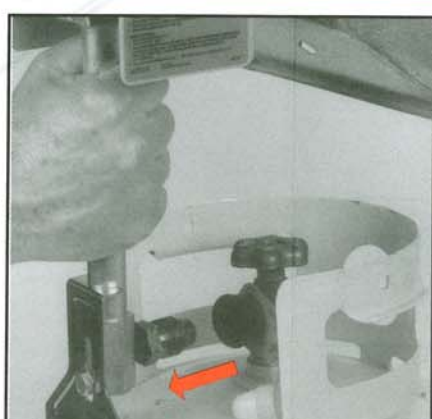
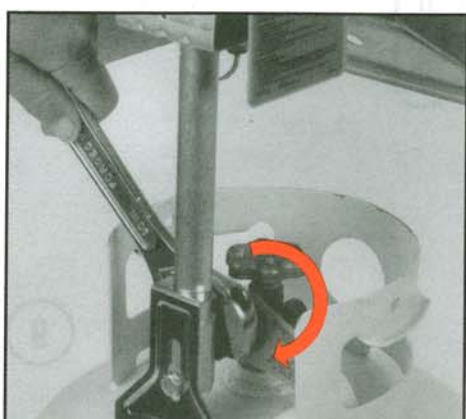



## Free Manuals Download Website

<http://myh66.com>

<http://usermanuals.us>

<http://www.somanuals.com>

<http://www.4manuals.cc>

<http://www.manual-lib.com>

<http://www.404manual.com>

<http://www.luxmanual.com>

<http://aubethermostatmanual.com>

Golf course search by state

<http://golfingnear.com>

Email search by domain

<http://emailbydomain.com>

Auto manuals search

<http://auto.somanuals.com>

TV manuals search

<http://tv.somanuals.com>