

# CONCORD

## 3042 AF

### 3.1 MEGAPIXELS

# *Quick Start Guide*



• ENGLISH • FRANÇAIS • DEUTSCH • ESPAÑOL • ITALIANO • DUTCH

Download from [www.concord-camera.com](http://www.concord-camera.com) - All Manuals Search And Download.

## LANGUAGES

ENGLISH.....	1
FRANÇAIS .....	7
DEUTSCH .....	13
ESPAÑOL .....	19
ITALIANO .....	25
NEDERLANDS .....	31

# QUICK START GUIDE

ENGLISH

*This Quick Start Guide provides a quick reference for operating your new digital camera. Refer to the User's Guide, which can be found on the CD-ROM and a hard copy in your Concord Eye-Q 3042AF box, for detailed instructions on how to use all of your camera's features. Before using the camera, make sure to read all safety instructions and precautions outlined in the User's Guide.*

## CAMERA OVERVIEW

### Top/Front

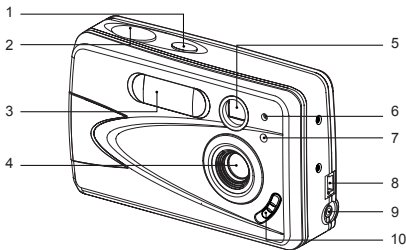

- |                   |   |
|-------------------|---|
| 1. Power Button   | 7. Red-eye Reduction LED/Self-Timer LED |
| 2. Shutter Button | 8. Mini-USB port                        |
| 3. Flash          | 9. Video/TV-Out port                    |
| 4. Lens           | 10. Macro Mode Switch                   |
| 5. Viewfinder     |   |
| 6. Flash Sensor   |   |

- |  |                                      |
|--|--------------------------------------|
| 11. Flash Ready LED  | 19. OK button/<br>Enlargement button |
| 12. Viewfinder   | 20. Reset Button                     |
| 13. Auto-Focus LED   | 21. MENU Button                      |
| 14. LCD  | 22. Wrist Strap Holder               |
| 15. Tripod Socket  | 23. LCD On/Off Button                |
| 16. Battery/Memory<br>Card Door                              | 24. Memory Card Slot                 |
| 17. Mode Switch  | 25. Battery<br>Compartment           |
| 18. Navigation Arrow<br>buttons/Zoom<br>buttons/Flash button |                                      |

### Bottom/Back

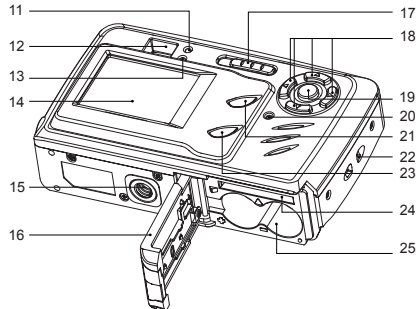



## LCD ICONS



A. Resolution	G. Macro
B. Camera Mode	H. Frame Counter
C. Flash	I. Self-Timer
D. White Balance	J. Zoom Bar
E. Battery Level	K. Memory Card
F. Image Quality	



-  : Single Shot
-  : Review
-  : Video Clips

## Attaching the Wrist Strap

Please attach the wrist strap to prevent dropping the camera.

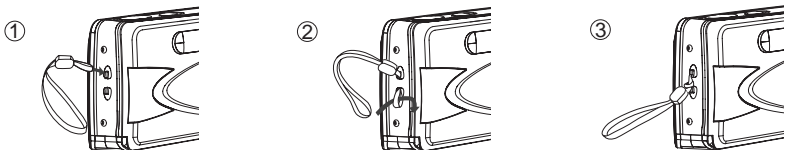

## LOADING THE BATTERIES

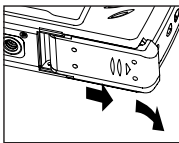

fig.1.1

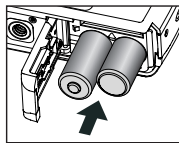

fig.1.2

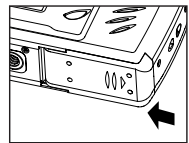



fig.1.3

The camera can use 2x AA alkaline, lithium or NiMH rechargeable batteries.

1. Open the Battery/Memory Card door. (fig.1.1)
  - Slide the door in the direction of the arrow, and lift it open.
2. Insert the batteries according to the polarity indicators on the top edge of the battery compartment. (fig.1.2)
3. Shut the Battery/Memory Card door by sliding it in the opposite direction of the arrow marked on it, and close it securely. (fig.1.3)

## TURNING THE CAMERA ON AND OFF

The Power Button is located on the top of the camera. (fig.1.1)

1. Press the (  ) Power Button to power the camera on.
  - The LCD will turn on automatically
2. To turn the camera off, press the (  ) Power Button.

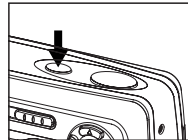



fig.1.1

### Note:

To extend battery life, the LCD will be off after 1 minute of inactivity, press (  ) button to reactivate the LCD. The camera will automatically power off after 2 minutes of inactivity, press the Shutter Button to power the camera back on.

## SETTING THE LANGUAGE

When the camera is powered on for the first time, the Language menu will appear.

### Setting the Language

1. Turn the camera on.
  - The Language Setup screen will appear on the LCD.
2. Press **▲ ▼** to highlight the language you would like to use.
3. Press the **OK** button to select.
4. The next screen will read "Are You Sure?" press **▲ ▼** to select **No** or **Yes**.
5. Press the **OK** button to confirm the selection.
  - If you select **No**, you will return to the Language select screen.
  - If you select **Yes**, all menu screens will be displayed in the new language.

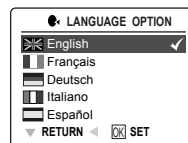

## INTERNAL MEMORY/INSERTING THE MEMORY CARD

The camera has 7MB internal memory that can be used right away. The camera can also use secure digital (SD) memory cards (not included) to store images and video clips.

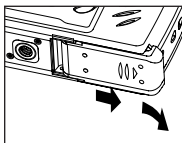

fig.1.1

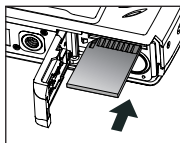

fig.1.2

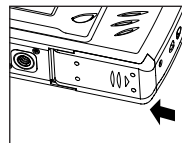

fig.1.3

1. Open the Battery/Memory Card door.
    - Slide the door in the direction of the arrow marked on it, and lift it open. (fig.1.1)
  2. Insert the memory card as indicated by the diagram. (fig.1.2)
    - Please insert the card in straight, not on an angle.
  3. Shut the Battery/Memory Card door by sliding it in the opposite direction of the arrow marked on it, and close it securely. (fig.1.3)
- To eject the card, push the card in and release, then pull it out.

## TAKING A PICTURE

### TAKING A PICTURE WITH THE VIEWFINDER OR LCD

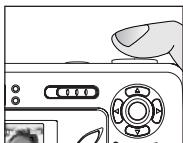



fig.1.1



fig.1.2



fig.1.3

1. Turn the camera on.
2. Set the camera to (  ) Camera Mode and make sure the Macro Mode Switch is set to the (  ) Distant Mode located on the front of the camera. (fig.1.1)
3. Frame the subject in the viewfinder or LCD.
4. Press the **shutter** button half-way to activate the auto-focus until the green AF LED lights up. (fig.1.2)
5. Press the **shutter** button fully to capture the image. (fig.1.3)

## SETTING THE FLASH

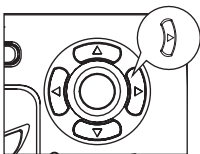

1. Press **▶** repeatedly until the desired indicator appears on the LCD.

## TAKING A VIDEO CLIP

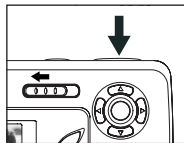
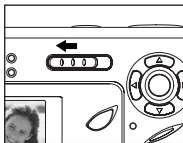
**To record a video clip:**

1. Slide the Mode Switch to (  ) Video Clip Mode.
2. Position the subject in the viewfinder or LCD.
3. Press the **shutter** button fully to capture a continuous video clip.
4. To stop recording, press the shutter button again.

**Note:** There is a time limit for each video clip. The time will vary depending on the amount of available memory space. The allotted amount of recording time will appear on the top right hand corner of the screen. The video clip capture will stop automatically when it reaches its time limit.

**Video Clip Information**

Resolution: 512 x 384

Frame rate: 10fps

File Format: AVI (Motion Picture)

**Note:** The Flash Ready LED will turn red when the camera is storing the video clip. Do not open the battery door or turn the camera off while recording, or the video clip may not be stored.

## DELETE ONE FILE

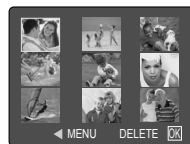
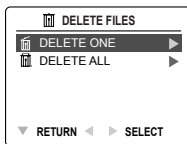
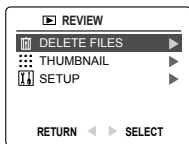

- Slide the Mode Switch towards ( ).
- When Delete File is highlighted, press to enter the Delete File submenu.
- In the Delete File menu, press when Delete One is highlighted.
- The next screen will display the stored pictures and video clips as thumbnails. Press , , , to highlight the file you want to delete.
- Press the **OK** button to select.
- The next screen will read "Are You Sure?" press or to highlight No or Yes.
- Press the **OK** button to select.
  - If No is selected, no change will be made, and you will return to the Delete One thumbnail view.
  - If Yes is selected, the selected file will be deleted.

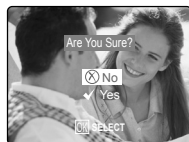

## DOWNLOADING PICTURES AND VIDEO CLIPS ONTO YOUR COMPUTER

**Note:** **Windows 98SE** users must install the camera driver first. **Windows 2000** users must install DirectX in order to view video clips on the computer. Please refer to the Installation Guide section on page 30 in the User's Guide for more information on installing the drivers and other software found on the CD-ROM.

**Caution:** Do not insert or remove the memory card when the camera is connected to the computer.

### Downloading files from the camera:

- Internal memory: Do not insert the memory card.
- Memory Card: Insert the memory card.

### FOR WINDOWS USERS

- Connect the camera to the computer.
- Double-click on My Computer>Removable Disk>DCIM>100CD\_3042.
  - The stored pictures (JPG) and video clips (AVI) stored in the memory card will be displayed
- Click and drag the files into a directory in your computer to save them.
  - To select all files, click Edit > Select all.

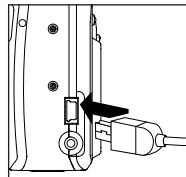

### FOR MACINTOSH USERS

- Power on the camera.
- Connect the camera to the computer.
 

After a few moments, the external hard drive "untitled" will appear on the desktop.
- Double-click on untitled>DCIM>100\_3042.
  - The stored pictures (JPG) and video clips (AVI) stored in the memory card will be displayed.
- Drag and drop the image you want to save in the computer.
  - To select all files, click Edit > Select all.

Concord, Concord Eye-Q and the Concord Eye-Q logo are registered trademarks or trademarks of Concord Camera Corp., in the United States and/or other countries. Microsoft and Windows are either registered trademarks or trademarks of Microsoft Corporation in the United States and/or other countries. Mac and Macintosh are registered trademarks or trademarks of Apple Computer, Inc. in the U.S. and other countries. All other brands and product names are either registered trademarks or trademarks of their respective owners.

Download from [Www.Somanuals.com](http://Www.Somanuals.com). All Manuals Search And Download.



# GUIDE DE DEMARRAGE RAPIDE

FRANÇAIS

*Les références de ce guide de démarrage rapide vous permettent d'utiliser rapidement votre nouvel appareil digital. Pour des explications plus détaillées sur toutes les caractéristiques de votre appareil, veuillez lire le guide de l'utilisateur qui se trouve sur le CD-ROM situé dans le coffret du Concord Eye-Q 3042AF. Avant d'utiliser l'appareil, veuillez lire toutes les instructions de sécurité et de précaution décrites dans ce guide.*

## VUE D'ENSEMBLE DE L'APPAREIL PHOTO

### Vue du haut/devant

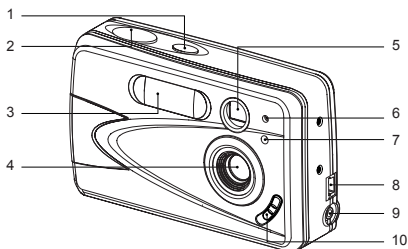

- |   |                               |
|---|-------------------------------|
| 1. Bouton d'alimentation                                | 8. Port USB                   |
| 2. Bouton de l'obturateur                               | 9. Port de sortie Vidéo/TV    |
| 3. Flash  | 10. Commutateur de mode Macro |
| 4. Objectif   |                               |
| 5. VisEUR   |                               |
| 6. Capteur du flash                                     |                               |
| 7. DEL du retardateur / de du réducteur des yeux rouges |                               |

- |  |   |
|--|---|
| 11. DEL de flash                                     | 19. bouton OK / Bouton d'agrandissement |
| 12. VisEUR   | 20. Bouton de remise à zéro             |
| 13. DEL auto-focus                                   | 21. Bouton du menu                      |
| 14. LCD  | 22. Dragonne                            |
| 15. Écrou du trépied                                 | 23. Interrupteur arrêt/marche de l'ACL  |
| 16. Porte d'accès aux piles et à la carte mémoire    | 24. Logement de la carte mémoire        |
| 17. Cadran de sélection de mode                      | 25. Compartiment à piles                |
| 18. Bouton de navigation/ bouton zoom / bouton Flash |   |

### Vue du dessous/ derrière

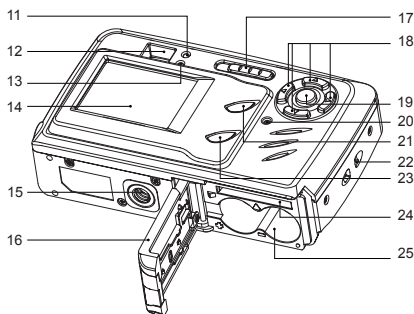

## ICÔNES DE L'AFFICHAGE À CRISTAUX LIQUIDES



A. Résolution	G. Macro
B. Mode Caméra	H. Compteur de fichiers
C. Flash	I. Retardateur
D. Équilibrage de blancs	J. La barre du zoom
E. Piles	K. Mémoire
F. Qualité	



: Photo Individuelle

: Visonnage

: Séquences vidéo

## Fixation de la dragonne

Pour éviter d'échapper l'appareil, veuillez attacher la dragonne.

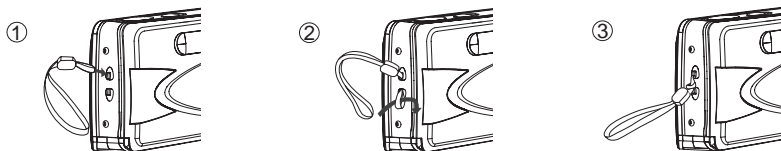

## CHARGEMENT DES PILES DANS L'APPAREIL

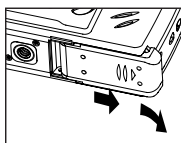

fig. 1.1

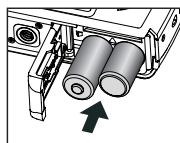

fig. 1.2

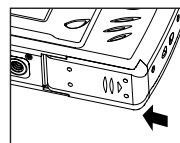



fig. 1.3

Pour utiliser l'appareil photo numérique, vous pouvez utiliser 2 piles alcalines, au lithium ou rechargeables.

- Ouvrez la porte d'accès aux piles et à la carte mémoire. (fig.1.1)
  - Pour ouvrir, déplacer le volet dans le sens indiqué par la flèche et le soulever.
- Insérer les piles selon les indicateurs de polarité sur la partie supérieure du logement des piles. (fig.1.2)
- Bien fermer le volet de la carte mémoire et des piles en le déplaçant dans le sens opposé de la flèche. (fig.1.3)

## MISE EN MARCHÉ ET ARRÊT DE L'APPAREIL PHOTO

Le bouton d'alimentation est situé sur le dessus de l'appareil. (fig.1.1)

1. Presser le (  ) bouton d'alimentation pour allumer l'appareil.
  - L'ACL s'allumera automatiquement.
2. Pour éteindre l'appareil, presser le (  ) bouton d'alimentation.

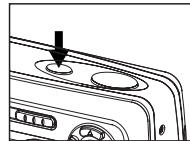



fig.1.1





### Remarque:

Pour allonger la durée de vie des piles, l'écran LCD s'éteint après 1 minute d'inactivité ; presser le bouton (  ) pour réactiver l'écran LCD. L'appareil s'éteindra automatiquement après 2 minutes d'inactivité, presser le bouton de déclenchement pour rallumer l'appareil.

## SÉLECTION DE LA LANGUE

Lorsque l'appareil photo est mis sous tension pour la première fois, le menu se rapport à la langue d'utilisation, est affiché.

### Sélection de la langue

1. Mettez en marche l'appareil photo.
  - L'écran de sélection de la langue apparaîtra sur l'ACL.
2. Appuyez sur le bouton  , afin de mettre en surbrillance la langue que vous désirez utiliser.
3. Appuyez sur le bouton **OK** pour effectuer votre choix.
4. Le prochain écran qui apparaîtra se lira « Êtes-vous certain? » appuyez sur le bouton   pour choisir entre Oui et Non.
5. Appuyez sur le bouton **OK** pour effectuer votre choix.
  - Si vous avez indiqué Non, vous reviendrez à l'écran de sélection de la langue.
  - Si vous avez indiqué Oui, tous les écrans de menu seront dorénavant affichés dans la nouvelle langue choisie.

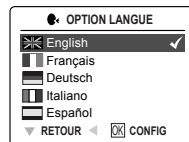

## MÉMOIRE INTERNE/INSERTION DE LA CARTE MÉMOIRE

L'appareil photo dispose de 7Mo de mémoire interne qui peuvent être utilisés immédiatement. L'appareil photo peut utiliser des cartes de mémoire SD pour enregistrer des photos et des clips vidéo.

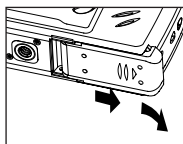

fig.1.1

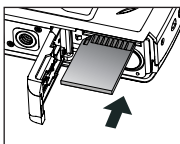

fig.1.2

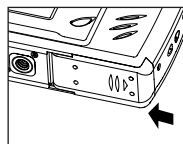

fig.1.3

- Ouvrez la porte d'accès aux piles/à la carte mémoire.
    - Pour ouvrir, déplacer le volet dans le sens indiqué par la flèche et le soulever. (fig.1.1)
  - Insérez la carte mémoire tel qu'indiqué sur le diagramme. (fig.1.2)
    - Lors de l'insertion de la carte, assurez-vous qu'elle soit parfaitement droite par rapport à l'ouverture et non pas en angle.
  - Refermez la porte d'accès aux piles/à la carte mémoire en le déplaçant dans le sens opposé de la flèche. (fig.1.3)
- Pour éjecter la carte, enfoncer la carte et relâcher, puis la retirer.

## PRISE DE PHOTO

### PRISE DE PHOTO AVEC LE VISEUR OU ACL

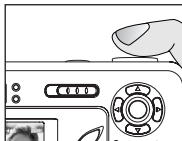

fig.1.1



fig.1.2



fig.1.3

- Mettez l'appareil en marche.
- Mettez l'appareil en mode Photo ( ) et s'assurer que le commutateur de mode Macro est placé sur le mode Distant ( ) situé à l'avant de l'appareil. (fig.1.1)
- Cadrez le sujet à l'aide du viseur ou ACL.
- Pour effectuer la mise au point automatique, appuyer à mi-chemin sur le déclencheur jusqu'à ce que s'allume le témoin vert AF. (fig.1.2)
- Enfoncez à fond le bouton de l'obturateur afin de saisir l'image. (fig.1.3)

## COMMENT RÉGLER LE FLASH

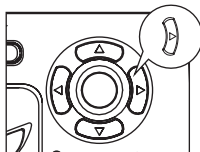

- Appuyez à plusieurs reprises sur jusqu'à ce que le mode souhaité s'affiche au moniteur ACL.

## PRISE DE SÉQUENCES VIDÉO

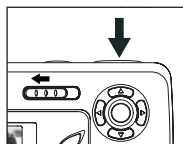
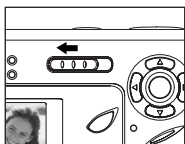
**Pour enregistrer une séquence vidéo:**

1. Déplacer le commutateur de mode en mode (  ) Séquence vidéo.
2. Placez le sujet dans le viseur ou ACL.
3. Enfoncez complètement le bouton de l'obturateur pour débiter l'enregistrement d'un séquence vidéo non interrompue.
4. Pour arrêter de filmer, appuyez à nouveau sur l'obturateur.

**Remarque :** Il y a une limite de durée pour chaque vidéoclip. Cette durée varie en fonction de la mémoire disponible. La durée de filmage figure au coin supérieur droit de l'écran. Le tournage du vidéoclip s'arrêtera automatiquement lorsque la limite de durée aura été atteinte.

**Renseignements sur la séquence vidéo**

Résolution : 512 x 384







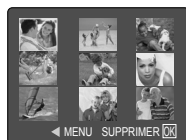
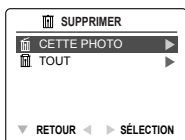
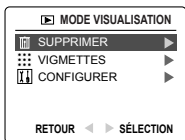

Fréquence de trames : 10ips

Format du fichier : AVI

**Remarque:** Le DEL indiquant que le flash est prêt se mettra à clignoter lorsque l'appareil est en train de mémoriser la séquence vidéo. Évitez d'ouvrir la porte d'accès aux piles ou de couper l'alimentation de l'appareil pendant que le DEL clignote, à défaut de quoi la séquence vidéo ne pourra être enregistrée en mémoire.

## SUPPRESSION DES FICHIERS



1. Régler le commutateur de mode à (  ).
2. Lorsque Supprimer est en surbrillance, appuyez sur le bouton  .
3. Lorsque Supprimer est en surbrillance, appuyez sur le bouton  pour accéder Cette Photo.
4. Le prochain écran affichera, sous forme vignette, les photos et séquences vidéo stockées en mémoire. Appuyez sur le bouton  ,  ,  ,  pour mettre en surbrillance le fichier que vous désirez supprimer.
5. Appuyez sur **OK** pour effectuer votre choix.
6. Le prochain écran affichera: « Êtes-vous sûr? ». Appuyez sur le bouton  ou  selon le cas, pour mettre en surbrillance Non ou Oui.
7. Appuyez sur **OK** pour effectuer votre choix.
  - Si vous choisissez Non, aucune modification ne sera apportée et vous retournerez au menu de Supprimer Un.
  - Si vous choisissez Oui, le fichier que vous avez sélectionné sera supprimé.



## TRANSFERT DE PHOTOS ET DE SÉQUENCES VIDÉO VERS VOTRE ORDINATEUR

**Remarque destinée aux utilisateurs de Windows 98SE:** vous devez d'abord installer le pilote de l'appareil photo. Remarque destinée aux utilisateurs de Windows 2000 doit installer DirectX 9 pour regarder les clips vidéos sur l'ordinateur. Référez-vous à la section de guide d'installation à la page 86 du Manuel d'Utilisateur pour plus d'information sur installer les conducteurs et l'autre logiciel a trouvé sur le CD-ROM.

**Attention:** Lorsque l'appareil photo est relié à l'ordinateur, vous devez éviter d'insérer la carte mémoire dans l'appareil ou de la retirer de celui-ci.

### Téléchargement des dossiers de l'appareil-photo:

- Mémoire interne: N'insèrent pas la carte de mémoire
- Carte De Mémoire: Insérez la carte de mémoire

### POUR LES UTILISATEURS DE WINDOWS

1. Reliez l'appareil photo à l'ordinateur.
2. Double-cliquez sur My Computer>Removable Disk>DCIM>100\_3042.
- Les images (JPG) et séquences vidéo (AVI) enregistrées sur la carte mémoire seront affichées.
3. Cliquez et déplacez les fichiers vers un répertoire de votre ordinateur afin de les sauvegarder.
  - Si vous désirez sauvegarder tous les fichiers, cliquez sur Edit > Select all.

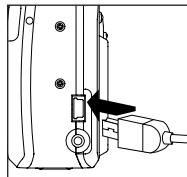

### POUR LES UTILISATEURS DE MACINTOSH

1. Mettez l'appareil photo sous tension.
2. Reliez l'appareil photo à l'ordinateur.
 

Après quelques instants, le lecteur de disque dur externe sera affiché à l'écran.
3. Double-cliquez sur le lecteur amovible Sans nom>DCIM>100\_3042.
  - Les images (JPG) et séquences vidéo (AVI) enregistrées sur la carte mémoire seront affichées.
4. Cliquez et déposez dans votre ordinateur l'image que vous désirez sauvegarder.
  - Pour sauvegarder tous les fichiers, cliquez sur Edit > Select all.

# KURZANLEITUNG

DEUTSCH

Diese Kurzanleitung gibt Ihnen einen schnellen Überblick über die Arbeitsweise Ihrer neuen Digitalkamera. Schauen Sie in der Bedienungsanleitung nach, die sich auf der mit der Kamera gelieferten CD-ROM befindet oder der ebenfalls mitgelieferten umfangreichen Druckversion, wenn Sie weitere, detailliertere Informationen über Ihre Concord Eye-Q 3042AF und die vielfältige Ausstattung erhalten möchten. Bevor Sie die Kamera in Betrieb nehmen, sollten Sie in jedem Fall die Sicherheitshinweise und -anweisungen sowie die Vorsichtsmaßnahmen deren Einhaltung wir ausdrücklich empfehlen, gelesen haben. Diese werden in der Bedienungsanleitung erläutert.

## KAMERABESCHREIBUNG

### Oberseite/Front

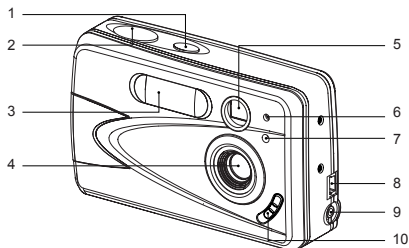

- |                  |  |
|------------------|--|
| 1. Hauptschalter | 7. Rote Augen Reduzierung LED/<br>Selbstauslöser LED |
| 2. Auslöser      | 8. Mini-USB Port                                     |
| 3. Blitz         | 9. Video/TV-Ausgang                                  |
| 4. Objektiv      | 10. Makromodusschalter                               |
| 5. Sucher        |  |
| 6. Blitzsensor   |  |

- |  |  |
|--|--|
| 11. Blitzbereitschafts-LED   | 19. OK Schalter/<br>Vergrößerungstaste |
| 12. Sucher   | 20. Reset-Schalter                     |
| 13. Auto-Fokus LED   | 21. Menü-Schalter                      |
| 14. LCD  | 22. Befestigung für                    |
| 15. Stativanschluss  | 23. LCD An/Aus-Schalter                |
| 16. Batterie/<br>Speicherkartenabdeckung                           | 24. Speicherkarten-Slot                |
| 17. Modusschalter  | 25. Batteriefach                       |
| 18. Pfeiltasten zur<br>Navigation/zoom-<br>Schalter/Blitz-Schalter |  |

### Unterseite/Rückseite

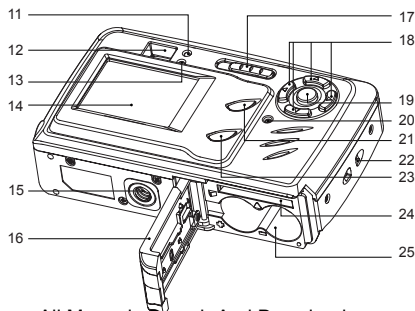

## LCD ICONS



A. Auflösung	G. Makro
B. Kamera-Modus	H. Bildzähler
C. Blitz	I. Selbstauslöser
D. Weißabgleich	J. Zoom-Bar
E. Batterieanzeige	K. Speicherkarte
F. Bildqualität	



: Einzelne Aufnahmen

: Betrachten

: Videoclips

## Anbringen der Handschlaufe

Bitte bringen Sie die Handschlaufe an der Kamera an. Richtig benutzt kann Sie das Herunterfallen der Kamera verhindern.

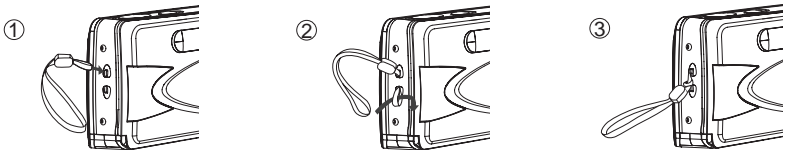

## EINLEGEN DER BATTERIEN

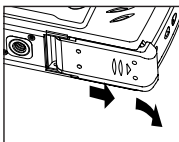

fig.1.1

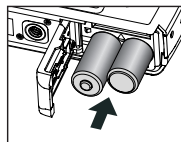

fig.1.2

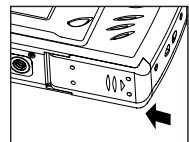

fig.1.3



Die Kamera arbeitet mit 2x AA Alkali Mangan, Lithiumzellen oder wiederaufladbaren Batterien.

- Öffnen Sie die Batteriefachabdeckung/Speicherkartenabdeckung. (fig.1.1)
  - Schieben Sie die Abdeckung in Pfeilrichtung um diese zu öffnen.
- Legen Sie die Batterien der Polaritätsanzeige folgend, ein. fig.1.1 Die Markierung befindet sich neben den Aufnahmeöffnungen für die Batterien (fig.1.2).
- Schließen Sie die Batteriefach/SD-Speicherkartenabdeckung durch schieben entgegen der Pfeilrichtung und schließen Sie die Abdeckung dann vorsichtig. (fig.1.3)



## EIN- UND AUSSCHALTEN DER KAMERA

Der Hauptschalter befindet sich auf der Oberseite der Kamera. (fig.1.1)

1. Drücken Sie den (  ) Hauptschalter, um die Kamera anzuschalten.
  - Das LCD wird sich automatisch einschalten.
2. Drücken Sie den (  ) Hauptschalter, um die Kamera auszuschalten.

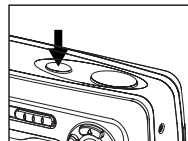



fig.1.1

### Hinweis:

Um die Batteriekapazität zu schonen, wird der LCD-Bildschirm nach 1 Minute Inaktivität abgeschaltet. Drücken Sie die Taste (  ), um das Display wieder zu aktivieren. Die Kamera wird nach 2 Minuten Inaktivität automatisch ausgeschaltet. Drücken Sie den Auslöser, um die Kamera wieder anzuschalten

## EINSTELLEN VON SPRACHE

Wenn die Kamera zum ersten Mal eingeschaltet wird, erscheinen die Menüs zum Einstellen von Sprache, im LCD.

### Einstellen der Sprache

1. Schalten Sie die Kamera ein.
  - Das Spracheinstellungsmenü wird im LCD erscheinen.
2. Betätigen Sie **▲ ▼** um die Sprache die wählen wollen, einzustellen.
3. Betätigen Sie **OK** zur Auswahl.
4. In der nächsten Anzeige werden Sie gefragt „Sind Sie sicher?“ Betätigen Sie **▲ ▼** um entweder Nein oder Ja auszuwählen.
5. Betätigen Sie **OK** zur Auswahl.
  - Wenn Sie Nein auswählen, kehrt die Anzeige automatisch in die vorherige Anzeige zurück.
  - Wenn sie Ja auswählen, werden von nun alle Anzeigen in der eingestellten Sprache angezeigt.

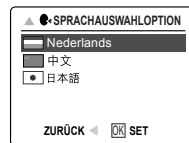
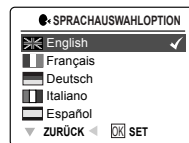

## INTERNER SPEICHER/EINLEGEN DER SD-SPEICHERKARTE

Die Kamera ist mit einem 7MB großen internen Speicher ausgestattet, der von vornherein verwendet werden kann. Die Kamera kann außerdem mit SD-Speicherkarten betrieben werden (nicht im Lieferumfang enthalten) um die Bilder und Videoclips abzuspeichern.

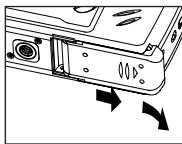

fig.1.1

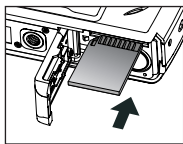

fig.1.2

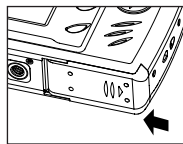

fig.1.3

- Öffnen Sie die Batterie/Speicherkartenabdeckung.
    - Schieben Sie die Abdeckung in Pfeilrichtung und klappen Sie diese nach oben. (fig.1.1)
  - Legen Sie eine SD-Speicherkarte wie im Diagramm angezeigt ein. (fig.1.2)
    - Legen Sie Karte bitte gerade und keinesfalls verkantet ein.
  - Schließen Sie die Abdeckung durch Schieben entgegen der Pfeilrichtung und verschließen Sie diese vorsichtig. (fig.1.3)
- Um die Speicherkarte zu entnehmen, drücken Sie sie in das Fach, bis die Sperre aufgehoben ist und ziehen Sie die Karte danach heraus.

## FOTOGRAFIEREN

### FOTOGRAFIEREN MIT DEM SUCHER DEM LCD-MONITOR

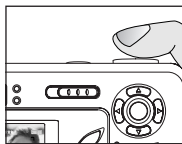

fig.1.1



fig.1.2

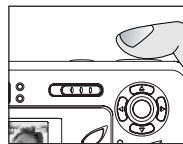
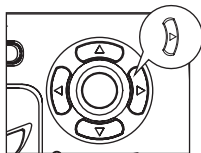

fig.1.3

- Schalten Sie die Kamera ein.
- Stellen Sie den Kameramodus ( ) ein und versichern Sie sich, dass der Makro-Schalter auf der Vorderseite der Kamera auf Distanzmodus ( ) gestellt ist. (fig.1.1)
- Wählen Sie das Motiv im Sucher oder dem LCD.
- Betätigen Sie den Auslöser zum Einschalten des Autofokus so lange halb nach unten bis die grüne Autofokus-LED aufleuchtet. (fig.1.2)
- Betätigen Sie den Auslöser ganz durch um die Aufnahme zu machen. (fig.1.3)

### EINSTELLEN DES BLITZ



- Drücken Sie bis die gewünschte Anzeige im LCD erscheint.

## VIDEOAUFNAHMEN

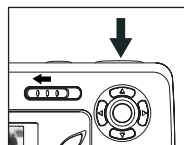
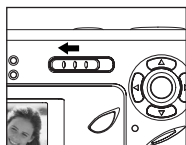
**Wie Sie einen Videoclip aufzeichnen:**

1. Stellen Sie den Modusschalter auf ( **V** ) Videoclip-Modus.
2. Positionieren Sie das Motiv im LCD.
3. Betätigen Sie den Auslöser ganz um die Aufnahme des Videoclips zu beginnen.
4. Den Knopf für die Sektorenblende drücken, wenn nicht mehr gefilmt werden soll.

**Hinweis:** Jeder Videoclip hat eine zeitliche Begrenzung. Diese Zeit hängt vom zum Verfügung stehenden Speicherplatz ab. Die verstrichene Aufnahmezeit wird oben in der rechten Bildschirmcke angezeigt. Die Videoaufzeichnung hält automatisch an, wenn die Zeitgrenze erreicht ist.

**Information zu Videoclips**

Auflösung: 512 x 384

Bilder pro Sekunde: 10fps

Dateiformat: AVI

**Hinweis:** Solange die Kamera den Videoclip aufzeichnet wird die Blitzbereitschafts-LED aufleuchten. Während die LED blinkt öffnen Sie solange keinesfalls die Batterieabdeckung. Ansonsten wird der Videoclip nicht aufgezeichnet.

## EINE DATEI LÖSCHEN

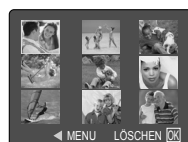
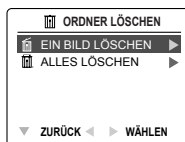
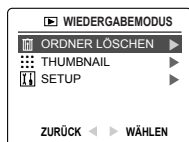

1. Stellen Sie den Moduswählschalter auf ( **V** ).
2. Im Menü Datei löschen, drücken Sie **▶** wenn „eine löschen“ hervorgehoben dargestellt wird. So gelangen Sie in das Untermenü.
3. In der nächsten Anzeige werden die gespeicherten Bilder und Videoclips als Thumbnails angezeigt. Drücken Sie **▶** um die Datei auszuwählen, die Sie löschen möchten.
4. In der nächsten Anzeige werden Sie gefragt „Sind Sie sicher?“. Betätigen Sie **▲**, **▼**, **◀**, **▶** um entweder Nein oder Ja auszuwählen.
5. Betätigen Sie den **OK**-Schalter um die Auswahl zu bestätigen.
6. In der nächsten Anzeige werden Sie gefragt „Sind Sie sicher?“.
7. Betätigen Sie den **OK**-Schalter um die Auswahl zu bestätigen.
  - Wenn Nein ausgewählt ist, wird keine Veränderung vorgenommen und die Anzeige wird in die Thumbnail-Übersicht zum Löschen einer Aufnahme zurückkehren.
  - Wenn Ja ausgewählt ist, wird die ausgewählte Datei gelöscht.



## DOWNLOAD VON BILDERN UND VIDEOCLIPS AUF IHREN COMPUTER

**Hinweis:** Windows 98SE Nutzer müssen zunächst den Kameratreiber installieren. Windows 2000 Nutzer müssen zunächst DirectX installieren, wenn das Anschauen von Videoclips gewünscht wird. Bitte schauen Sie in der Installationsanleitung auf Seite 142 der Bedienungsanleitung nach, wenn Sie weitere Informationen zum Installieren der Treiber und der im Lieferumfang befindlichen Software auf der CD-ROM erhalten möchten.

**ACHTUNG:** Versuchen Sie keinesfalls eine SD-Speicherkarte in den Slot einzuschieben oder diese zu entnehmen, solange die Kamera mit dem Computer verbunden ist.

### Download von Dateien von der Kamera:

- Interner Speicher: Legen Sie keine SD-Speicherkarte ein.
- SD-Speicherkarte: Legen Sie eine SD-Speicherkarte ein.

### FÜR WINDOWS NUTZER:

1. Verbinden Sie die Kamera mit dem Computer.
2. Doppelklicken Sie auf „Arbeitsplatz“, >auswechselbarer Datenträger, >DCIM>100CD\_3042.
  - Die gespeicherten Bilder (JPG) und Videoclips (AVI) im Speicher oder auf SD-Speicherkarte werden im LCD angezeigt.
3. Klicken Sie auf die Dateien und ziehen Sie diese in das gewünschte Unterverzeichnis auf Ihrem Computer um sie dort zu sichern.
  - Um die Dateien auszuwählen, klicken Sie auf Edit > Select all.

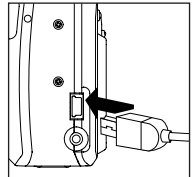

### FÜR MACINTOSH NUTZER

1. Schalten Sie die Kamera ein.
2. Verbinden Sie die Kamera mit dem Computer. Nach wenigen Sekunden, erscheint auf dem Desktop „untitled drive“.
3. Doppelklicken Sie auf untitled>DCIM>100\_3042.
  - Die gespeicherten Bilder (JPG) und Videoclips (AVI) im Speicher oder auf SD-Speicherkarte werden im LCD angezeigt.
4. Ziehen Sie die Bilder die Sie auf Ihrem Computer sichern wollen in das gewünschte Unterverzeichnis („drag and drop“).
  - Um alle Dateien auszuwählen, klicken Sie auf Edit > Select all.

Concord, Concord Eye-Q und das Concord Eye-Q Logo sind eingetragene Warenzeichen oder Warenzeichen der Concord Camera Corp. in den Vereinigten Staaten und/oder anderen Ländern. Microsoft, Microsoft NetMeeting und Windows sind entweder eingetragene Warenzeichen oder Warenzeichen von Microsoft Corporation in den Vereinigten Staaten und/oder anderen Ländern. Mac, Macintosh und Power Mac sind eingetragene Warenzeichen oder Warenzeichen von Apple Computer, Inc. in den Vereinigten Staaten und/oder anderen Ländern. Alle anderen Handelsmarken und Produktnamen sind entweder eingetragene Warenzeichen oder Warenzeichen Ihrer entsprechenden Eigentümer.

# GUÍA DE INICIO RÁPIDO

ESPAÑOL

*Esta guía de inicio rápido proporciona las instrucciones para poner en funcionamiento la cámara digital de una forma rápida. Una guía completa del usuario se encuentra en forma de CD-ROM dentro de la caja de la cámara Concord Eye-Q 3042AF. Leer con atención las instrucciones de seguridad y las precauciones a tener en cuenta, que se encuentran en la Guía del Usuario, antes de poner la cámara en funcionamiento.*

## VISTA GENERAL DE LA CAMARA

### Parte Superior/Frontal

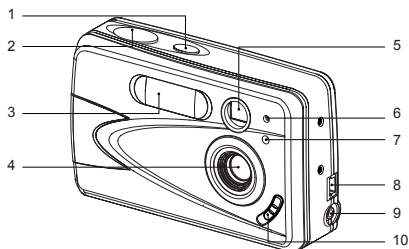

- |  |                                      |
|--|--------------------------------------|
| 1. Botón de encendido                          | 8. Mini-puerto USB                   |
| 2. Botón Disparador                            | 9. Puerto de salida para la TV/Vídeo |
| 3. Flash                                       | 10. Interruptor del Modo Macro       |
| 4. Lente                                       |                                      |
| 5. Visor                                       |                                      |
| 6. Sensor de Flash                             |                                      |
| 7. Disparador Automático/LED Reducción de Ojos |                                      |
| Rojos Boton de Macro                           |                                      |

- |   |                                    |
|---|------------------------------------|
| 11. LED de Flash Listo                            | 20. Botón de Restablecimiento      |
| 12. Visor   | 21. Botón de Menú                  |
| 13. LED Auto-Enfoque                              | 22. Soporte Correa de Muñeca       |
| 14. LCD   | 23. Botón de LCD Encendido/Apagado |
| 15. Enchufe para Trípode                          | 24. Ranura de Tarjeta de Memoria   |
| 16. Puerta Batería/Tarjeta de Memoria             | 25. Compartimento de Batería       |
| 17. Interruptor de Modo                           |                                    |
| 18. Botones de la flecha de navegación/Zoom/Flash |                                    |
| 19. Botón OK/Botón de aumento                     |                                    |

### Parte Inferior/ Posterior

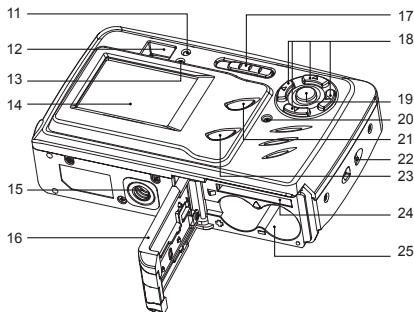

## ICONOS LCD



A. Resolución	G. Macro
B. Modo de Cámara	H. Contador de archivos
C. Flash	I. Disparador Automático
D. Balance Blanco	J. Barra de Zoom
E. Nivel de Batería	K. Memoria
F. Calidad de Imagen	



- : Toma Individual
- : Modo de Revisión
- : Modo de Clips de Vídeos

## COLOCANDO LA CORREA DE LA MUÑECA

Sírvase colocarse la correa de la muñeca para prevenir que la cámara se caiga.

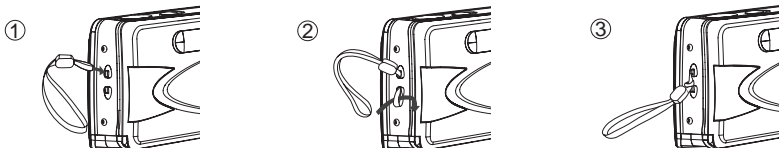

## COLOCANDO LAS BATERÍAS

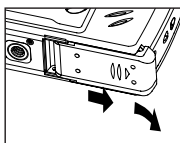

fig.1.1

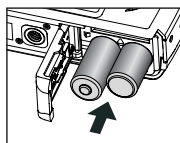

fig.1.2

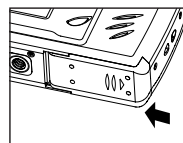



fig.1.3

La cámara puede usar y funciona con baterías alcalinas 2x AA, de litio o recargables.

1. Abra la puerta de las Baterías/Tarjeta de Memoria. (fig.1.1)
  - Deslice la tapa en el sentido que indica la flecha y ábrala.
2. Inserte las pilas de acuerdo con los indicadores de polaridad situados en el borde superior del compartimiento de las pilas (fig.1.2).
3. Cierre firmemente la tapa de la tarjeta de memoria/pilas deslizando en el sentido contrario de la flecha marcada (fig.1.3).

## ENCENDIENDO Y APAGANDO LA CAMARA

El botón de encendido está ubicado en la parte superior de la cámara.(fig.1.1)

1. Presione el (  )Botón de Encendido para encender la cámara.
  - La pantalla LCD se enciende automáticamente.
2. Para apagar la cámara, presione el (  )Botón de encendido.

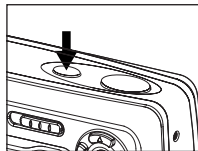



fig.1.1

### Nota:

Para prolongar la vida de las pilas, la LCD se apagará después de 1 minuto de inactividad, presione el botón (  ) para reactivar la LCD. La cámara se apagará automáticamente después de 2 minutos de inactividad, presione el Botón del Obturador para volver a encender la cámara.

## SELECCION DEL IDIOMA

Cuando la cámara se enciende por primera vez, aparecerá el menú de Idioma.

### Seleccionando el Idioma

1. Encienda la cámara.
  - La pantalla de Selección de Idioma aparecerá en el LCD.
2. Presione **▲ ▼** para resaltar el idioma que se desea usar.
3. Presione adentro **OK** para seleccionar.
4. La siguiente pantalla mostrará ("Are you sure?") ¿Está usted seguro?, presione **▲ ▼** para seleccionar No o Si. (No or Yes)
5. Presione **OK** para seleccionar.
  - Si selecciona No, usted regresará a la ventana de selección de Idioma.
  - Si usted selecciona (Yes) Si, todas las ventanas de los menus se visualizarán en el Nuevo Idioma.

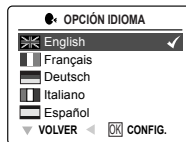

## MEMORIA INTERNA/INSERCIÓN DE LA TARJETA DE MEMORIA

La cámara está equipada con una memoria interna de 7 MB, lista para usar. La cámara puede usar tarjetas de memoria Secure Digital (SD) para almacenar fotos y clips de vídeo.

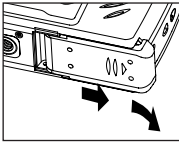

fig.1.1

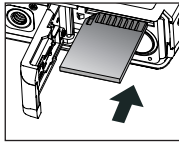

fig.1.2

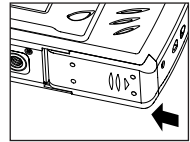

fig.1.3

1. Abra la tapa de la tarjeta de memoria/pilas.
  - Deslice la tapa en el sentido que indica la flecha y ábrala. (fig.1.1)
2. Inserte la tarjeta de memoria tal como se indica en el diagrama (fig.1.2).
  - No incline la tarjeta al insertarla.
3. Cierre firmemente la tapa de la tarjeta de memoria/pilas deslizándola en el sentido contrario de la flecha marcada (fig.1.3).
  - Para eyectar la tarjeta, empuje la tarjeta hacia adentro y suelte, luego quítela.

## TOMA DE FOTOGRAFÍA

### CÓMO TOMAR UNA FOTO CON EL VISOR O EL LCD.

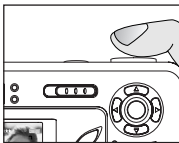

fig.1.1



fig.1.2



fig.1.3

1. Encienda la cámara.
2. Ajuste la cámara en el modo Cámara ( ) y compruebe que el interruptor del modo Macro esté situado en el modo Panorámico ( ). (fig.1.1)
3. Encuadre el sujeto en el visor o el LCD.
4. Pulse el botón del obturador hasta la mitad para activar el enfoque automático - el LED AF de color verde se enciende. (fig.1.2).
5. Presione el botón disparador a fondo para capturar la imagen. (fig.1.3)

## MODO DE FLASH

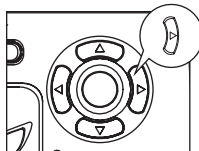

1. Pulse repetidamente hasta que aparezca en la pantalla LCD el indicador deseado.

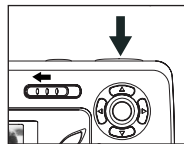
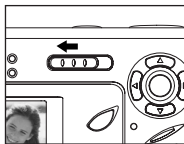

## TOMA DE CLIPS DE VIDEO

**Para grabar clips de video:**

1. Deslice el Interruptor de Modo a ( ) Modo de Clip de Video.
2. Posicione el sujeto en el visor o LCD.
3. Presione a fondo el botón disparador para capturar el clip de video continuo.
4. Para detener la grabación, pulse nuevamente el botón del obturador.

**Nota:** Para cada videoclip hay un límite de tiempo. El tiempo variará dependiendo del espacio de memoria disponible. El tiempo de grabación asignado aparecerá en la esquina superior derecha de la pantalla. La toma del video clip se detendrá automáticamente cuando se alcance el tiempo límite.

**Información de los Clips de Video**

Resolución: 512 x 384

Rango de Marcos: 10fps

Formato: AVI

**Nota:** El LED del Flash Listo parpadeará cuando la cámara está almacenando el clip de video. No abra la puerta de la batería ni apague la cámara mientras el LED esté parpadearando porque en ese caso el clip de video no se almacenará.

## BORRANDO SUS ARCHIVOS

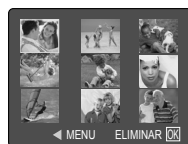
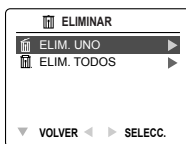
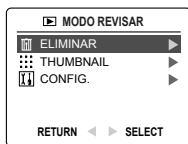

1. Deslice el conmutador de modo hasta ( ).
2. Cuando (Delete File) Borrar Archivo es resaltado, presione para entrar al submenú de Borrar Archivo.
3. En el menú de (Delete File) Borrar Archivo, presione cuando (Delete One) Borre Uno, es seleccionado.
4. La siguiente pantalla exhibirá las fotografías y clips de video almacenados como imágenes reducidas/mini-imágenes/tipo diapositivas. Presione , , , para resaltar el archivo que desea borrar.
5. Presione **OK** para seleccionar.
6. La siguiente pantalla mostrará (¿Está seguro?), presione para resaltar (No or Yes) No o Si.
7. Presione **OK** para seleccionar.
  - Si **NO** es seleccionado, no se hará cambio y usted regresará a la pantalla de Delete One.
  - Si (**YES**) Si, es seleccionado, el archivo seleccionado se borrará.



## DESCARGANDO FOTOGRAFÍAS Y CLIPS DE VIDEO A SU COMPUTADOR

**Nota:** Los usuarios de Windows 98SE deben instalar el control de mando (driver) de la cámara primero. Los usuarios de Windows 2000 debe instalar DirectX 9 para ver los clips de video en la computadora. Refiera por favor a la sección de la guía de la instalación en la página 198 en la Manual del Usuario para más información sobre la instalación de los conductores y del otro software encontrados en el CD-ROM.

**Precaución:** No inserte o extraiga la memoria interna/tarjeta de memoria de la cámara cuando la cámara esté conectada al computador.

### Descargar archivos de la cámara fotográfica:

- Memoria interna: No inserte la tarjeta de memoria.
- Tarjeta De Memoria: Inserte la tarjeta de memoria.

### PARA USUARIOS DE WINDOWS

1. Conecte la cámara al computador.
2. Haga clic en dos veces en My Computer>Removable disk>DCIM>100\_3042.
  - Se visualizarán las fotografías almacenadas (JPG) y clips de video (AVI) almacenados en la tarjeta de memoria.
3. Haga clic en y (drag) jale, con el mouse presionado, los archivos a un directorio del computador para salvarlos.
  - Para salvar todos los archivos, haga clic en Edit (Editar) (>) Select all (Seleccione todo).

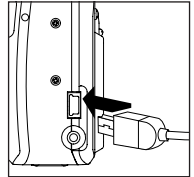

### PARA USUARIOS DE MACINTOSH

1. Encienda la cámara.
2. Conecte la cámara al computador.
  - Después de unos momentos, el controlador duro externo (hard drive) aparecerá en la pantalla.
3. Haga clic en dos veces el controlador removible (drive) untitled>DCIM>100\_3042.
  - Se visualizarán las fotografías almacenadas (JPG) y los clips de video (AVI) almacenados en la tarjeta de memoria.
4. Jale con el mouse y suelte la imagen que desea salvar en el computador.
  - Para seleccionar todos los archivos, haga clic en Edit (Editar) (>) y Select all (Seleccione todo).

# GUIDA RAPIDA

ITALIANO

Questa Guida Rapida fornisce le indicazioni essenziali per utilizzare la macchina fotografica digitale. Consultare il Manuale Utente che si trova sul CD-ROM e, in forma di libro, nella confezione del Concord Eye-Q 3042AF, per istruzioni dettagliate su come usare tutte le funzioni della macchina fotografica. Prima di usare l'apparecchio, leggere tutte le istruzioni e le precauzioni di sicurezza sottolineate nel Manuale Utente.

## PANORAMICA DELLA FOTOCAMERA

### Vista superiore/anteriore

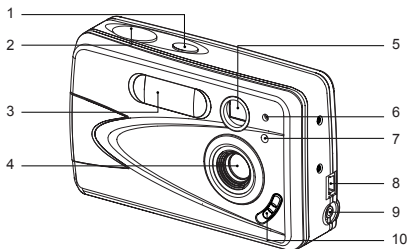

- |                           |  |
|---------------------------|--|
| 1. Pulsante di accensione | 7. Sistema riduzione effetto occhi rossi |
| 2. Pulsante di scatto     | 8. Porta mini USB                        |
| 3. Flash                  | 9. Porta Video/TV-Out                    |
| 4. Obiettivo              | 10. Interruttore modalità Macro          |
| 5. Mirino                 |  |
| 6. Sensore del flash      |  |

### Vista inferiore/posteriore

- |  |  |
|--|--|
| 11. Spia della messa a fuoco automatica                            | 19. pulsante OK/Pulsante di ingrandimento                  |
| 12. Mirino   | 20. Pulsante di ripristino                                 |
| 13. Spia di flash pronto   | 21. Pulsante MENU  |
| 14. Monitor LCD  | 22. Cinghietta da polso                                    |
| 15. Attacco per cavalletto   | 23. Pulsante di accensione e spegnimento dello schermo LCD |
| 16. Sportello batterie/scheda di memoria                           | 24. Alloggiamento per scheda di memoria                    |
| 17. Interruttore di modalità                                       | 25. Scoperto batterie                                      |
| 18. Pulsanti di navigazione a freccia/pulsante Zoom/pulsante Flash |  |

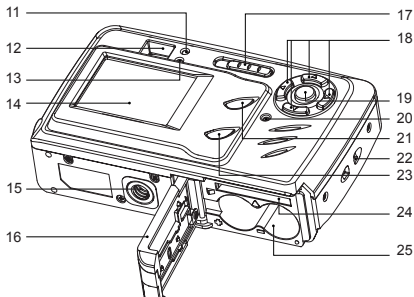

## ICONE LCD



A. Risoluzione	G. Macro
B. Modalità fotocamera	H. Contafotogrammi
C. Flash	I. Autoscatto
D. Bilanciamento del bianco	J. Indicatore dello zoom
E. Livello di carica delle batterie	K. Memoria
F. Qualità immagine	



 : Scatto singolo

 : Rassegna

 : Videoclip

## Fissaggio della cinghietta da polso

Fissare la cinghietta da polso per evitare di far cadere la fotocamera.

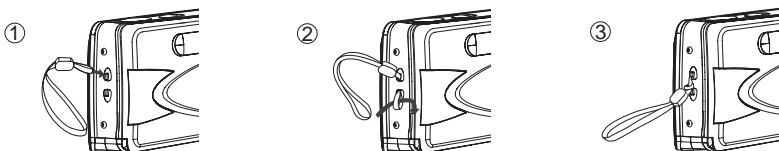

## INSERIMENTO DELLE BATTERIE

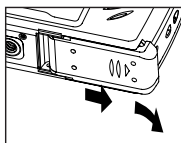

fig.1.1

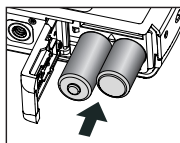

fig.1.2

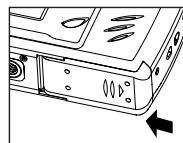



fig.1.3

Per il funzionamento, la fotocamera necessita di 2 batterie alcaline di tipo AA, al litio o ricaricabili.

1. Aprire lo sportello batterie/scheda di memoria. (fig.1.1).
  - Far scorrere lo sportello nella direzione della freccia contrassegnata e sollevarlo per aprire.
2. Inserire le batterie rispettando gli indicatori di polarità nella parte interna dello sportello batterie. (fig.1.2)
3. Chiudere lo sportello batterie/scheda di memoria facendolo scorrere nella direzione opposta a quella della freccia e chiuderlo saldamente. (fig.1.3)

## ACCENSIONE E SPEGNIMENTO DELLA FOTOCAMERA

Il pulsante di accensione si trova sulla parte superiore della macchina fotografica. (fig.1.1)

1. Premere il pulsante (  ) di accensione per accendere la macchina fotografica.
  - Il monitor LCD si accenderà automaticamente.
2. Per spegnere la macchina fotografica, premere il pulsante (  ) di accensione.

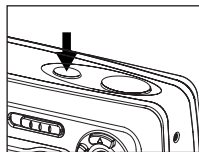



fig.1.1





### Nota:

Per prolungare la durata delle batterie, il display LCD si spegnerà dopo 1 minuto di inattività. Premere il pulsante (  ) per riaccenderlo. La macchina fotografica si spegnerà dopo 2 minuti di inattività. Premere il pulsante di scatto per riaccenderla.

## IMPOSTAZIONE DI LINGUA

Alla prima accensione della fotocamera, vengono visualizzati i menu di lingua.

### Impostazione della lingua

1. Accendere la fotocamera.
  - Nello schermo LCD verrà visualizzato il menu d'impostazione della lingua.
2. Premere   fino a evidenziare la lingua desiderata.
3. Premere il pulsante **OK** per selezionare.
4. Alla comparsa del messaggio "Are You Sure?" ("Confermare?"), premere   per selezionare No o Yes (Si).
5. Premere il pulsante **OK** per confermare la selezione.
  - Selezionando No, si viene riportati alla schermata di selezione della lingua.
  - Selezionando Yes (Si), tutte le schermate dei menu verranno visualizzate nella nuova lingua.

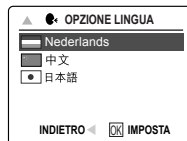

## MEMORIA INTERNA/INSERIMENTO DELLA SCHEDA DI MEMORIA

La macchina fotografica ha una memoria interna di 7MB che permette di usarla subito. La macchina fotografica può anche usare Memory Cards secure digital (SD), non fornite, per memorizzare immagini e video clips.

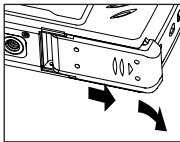

fig.1.1

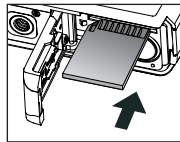

fig.1.2

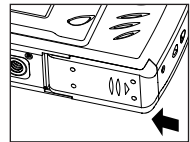

fig.1.3

1. Aprire lo sportello del vano batterie/Memory Card.
    - Far scorrere lo sportello in direzione della freccia e sollevarlo. (fig.1.1)
  2. Inserire la Memory Card come indicato nello schema. (fig.1.2)
  3. Chiudere il vano batterie/Memory Card facendolo scorrere in direzione opposta a quella indicata dalla freccia, fino allo scatto. (fig.1.3)
- Per espellere la Memory Card, premerla e rilasciarla, quindi tirarla fuori.

## COME SCATTARE UNA FOTO

### SCATTARE UNA FOTO CON IL MIRINO O IL DISPLAY LCD

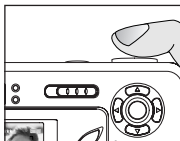

fig.1.1



fig.1.2

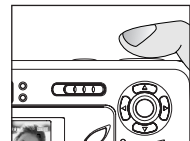
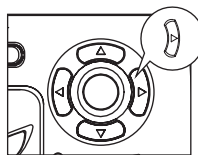

fig.1.3

1. Accendere la macchina fotografica.
2. Impostare il modo ( ) Macchina Fotografica e accertarsi che il selettore del modo macro sia in posizione Lontano ( ). (fig.1.1)
3. Inquadrare il soggetto nel mirino o nel display LCD.
4. Premere il pulsante di scatto a metà per attivare l'autofocus, finché il LED autofocus verde si accende. (fig.1.2)
5. Premere completamente il pulsante di scatto per catturare l'immagine. (fig.1.3)

## IMPOSTAZIONE DEL FLASH



1. Premere più volte finché l'indicatore desiderato appare sul display LCD.

## REGISTRAZIONE DI VIDEOCLIP

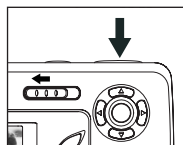
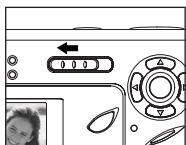
**Per registrare un video clip:**

1. Impostare il selettore di modo nel modo ( ) Video Clip.
2. Posizionare il soggetto nel mirino o nel display LCD.
3. Premere il pulsante di scatto completamente per iniziare a registrare il video clip.
4. Per terminare la registrazione, premere nuovamente il pulsante di scatto.

**Nota:** C'è un limite di durata per ogni video clip. La durata varia a seconda dello spazio disponibile di memoria. Il tempo disponibile di registrazione appare nell'angolo superiore destro dello schermo. La registrazione del video clip terminerà automaticamente una volta raggiunto il limite di durata.

**Informazioni sulla funzione Video Clip**

Risoluzione: 512 x 384

Velocità: 10 fotogrammi al secondo

Formato del file: AVI

**Nota:** Il LED di flash pronto si accenderà quando la macchina fotografica registra il video clip. Non aprire il vano batterie e non spegnere la macchina durante la registrazione, altrimenti il video clip potrebbe non venire memorizzato.

## CANCELLAZIONE DI UN FILE

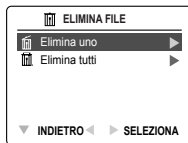
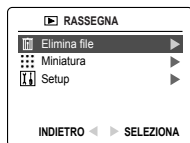

1. Porre il selettore del modo verso ( ).
2. Quando Cancella File è evidenziato, premere per entrare nel sottomenu Cancella File.
3. Nel menu Cancella File, premere quando è evidenziato Cancella un file.
4. La prossima schermata visualizzerà le foto e i video clips in grandezza ridotta. Premere , , , per evidenziare il file che si vuole cancellare.
5. Premere il pulsante **OK** per selezionarlo.
6. La prossima schermata chiederà "Sei sicuro?" premere o per scegliere No o Sì.
7. Premere il pulsante **OK** per selezionare.
  - Se si sceglie No, nessuna variazione avverrà e si ritornerà al menu di scelta del file da cancellare.
  - Se si sceglie Sì, il file selezionato verrà cancellato.



## DOWNLOAD DI IMMAGINI E VIDEOCLIP NEL COMPUTER

**Nota:** Gli utenti di **Windows 98SE** devono prima installare i driver della macchina fotografica. Gli utenti di Windows 2000 devono installare DirectX per poter vedere i video clip sul computer. Consultare la Sezione Guida di Installazione a pagina 254 del manuale utente per maggiori informazioni sull'installazione di drivers e altro software posto sul CD-ROM.

**Attenzione:** Non inserire o estrarre la Memory Card mentre la macchina fotografica è collegata al computer.

### Download di file dalla fotocamera:

- Memoria interna: non inserire la scheda di memoria.
- Scheda di memoria: inserire la scheda di memoria.

### PER GLI UTENTI WINDOWS

1. Collegare la macchina fotografica al computer.
2. Cliccare su My Computer>Removable Disk>DCIM>100CD\_3042.
  - Le foto (JPG) e i video clips (AVI) memorizzate nella Memory Card verranno visualizzati.
3. Cliccare e trascinare i file in una cartella del computer per salvarli.
  - Per selezionare tutti i files, cliccare su Edit > Select all.

### PER UTENTI MACINTOSH

1. Spegner la fotocamera.
2. Collegare la macchina fotografica al computer.  
Dopo alcuni istanti, il disco rigido esterno "untitled" apparirà sul desktop.
3. Cliccare su untitled>DCIM>100\_3042.
  - Le foto (JPG) e i video clips (AVI) memorizzate nella Memory Card verranno visualizzati.
4. Cliccare e trascinare le immagini che si vogliono salvare sul computer.
  - Per selezionare tutti i files, cliccare su Edit > Select all.

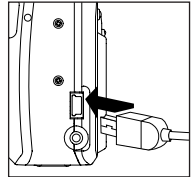



# VLUGE START GIDS

Nederlands

Deze Vluge Start Gids verzorgt een vluge referentie voor bedienen je nieuw digitaal foto toestel. Verwijs naar de Gebruiker's Gids, welk op de CD-ROM en een computeruitdraai in je Concord Eye-Q 3042AF doos, voor gedetailleerde instructies op hoe gevonden worden kan alle van je foto toestel te gebruiken's kenmerken. Voor het gebruik vergewist het foto toestel, zich ervan alle Veiligheidsinstructies te lezen en voorzorgsmaatregelen schetsten in de Gebruiker's Gids.

## OVERZICHT CAMERA

### Boven/Voor

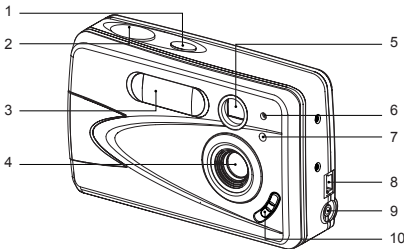

- |                   |   |
|-------------------|---|
| 1. Aan/uit-toets  | 7. Rode ogen reductie LED/ LED zelfontspanner |
| 2. Sluiterknop    | 8. Mini-USB-poort                             |
| 3. Flitser        | 9. Video/TV-uitgang                           |
| 4. Lens           | 10. Macro schakelaar                          |
| 5. Zoeker         |   |
| 6. Flitser sensor |   |

- |  |                             |
|--|-----------------------------|
| 11. LED automatische scherpstelling                          | 19. OK-knop/Toest vergroten |
| 12. Zoeker   | 20. Terugstelknop           |
| 13. LED flitser klaar  | 21. Menuknop                |
| 14. LCD  | 22. Polsbandbevestiging     |
| 15. Statiefaansluiting                                       | 23. LCD Aan-/Uitknop        |
| 16. Batterij-/Geheugenkaartklep                              | 24. Geheugenkaartsleuf      |
| 17. Standenschakelaar  | 25. Batterijruimte          |
| 18. Navigatietoetsen of pijltjestoetsen/Zoomknop/Flitserknop |                             |

### Achter/Onder

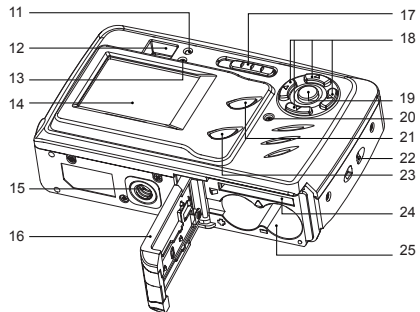



## LCD ICONEN



A. Resolutie	G. Macro
B. Camerastand	H. Opnameteller
C. Flitser	I. Timer
D. Witbalans	J. Zoombalk
E. Batterijniveau	K. Geheugen
F. Beeldkwaliteit	



-  : Enkele opname
-  : Bekijken
-  : VideoClips

## De polsband bevestigen

Bevestig de polsband zodat de camera niet kan vallen.

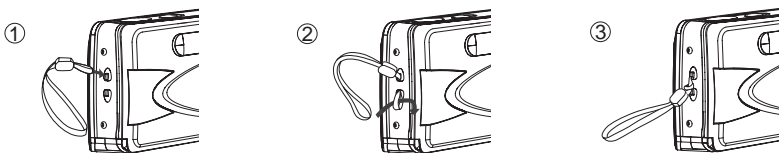

## DE BATTERIJEN PLAATSEN

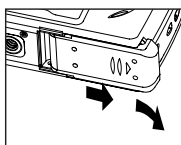

fig.1.1

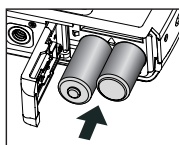

fig.1.2

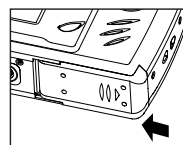



fig.1.3

De camera werkt op 2x AA batterijen van het type alkaline, lithium of oplaadbaar.

1. Open de batterij-/geheugenkaartklep. (fig.1.1)
  - Schuif de klep in de richting van de erop aangebracht pijl en trek hem omhoog.
2. Plaats de batterijen met de polen fig.1.1 zoals aangegeven op de bovenrand van het batterijkvak. (fig.1.2)
3. Sluit de Batterij-/Geheugenkaartklep door hem in de tegengestelde richting van de daarop aangebrachte pijl te schuiven en stevig aan te drukken. (fig.1.3)

## DE CAMERA AAN- EN UITZETTEN

De aan/uit-toets bevindt zich aan de bovenzijde van de camera.

1. Druk op de (  ) aan/uit-toets om de camera aan te schakelen. (fig.1.1)
  - De LCD gaat automatisch aan.
2. Om de camera uit te schakelen, drukt u op de (  ) aan/uit-toets. (fig.1.2)

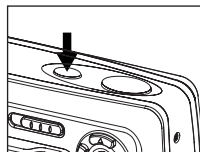



fig.1.1





### N.B.:

Om ervoor te zorgen dat de batterijen zo lang mogelijk meegaan, wordt de LCD uitgeschakeld zodra deze één minuut lang niet wordt gebruikt. Druk op de toets (  ) om de LCD opnieuw te activeren. Wanneer de camera twee minuten lang geen activiteit registreert, dan schakelt het toestel zichzelf automatisch uit. Druk op de sluitertoets om de camera opnieuw aan te schakelen.

## TAAL, INSTELLEN

Als de camera voor het eerst wordt aangezet, verschijnen de menu's voor het instellen van de taal.

### De taal instellen

1. Zet de camera aan.
  - Het taalmenu verschijnt op het LCD-scherm.
2. Druk op   tot de gewenste taal oplicht.
3. Druk op de knop **OK** om te selecteren.
4. Op het volgende scherm verschijnt "Weet u het zeker?" Druk op   om Nee of Ja te kiezen.
5. Druk op de knop **OK** om de keuze te bevestigen.
  - Als u Nee kiest, gaat u terug naar het taalkeuzescherf.
  - Als u Ja kiest, verschijnen alle menuschermen in de nieuwe taal.

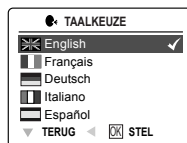

## INTERN GEHEUGEN/DE GEHEUGENKAART PLAATSEN

Behalve in het interne geheugen van 7MB kan de camera ook foto's en videoclips opslaan op Secure Digital (SD) geheugenkaarten.

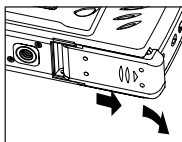

fig.1.1

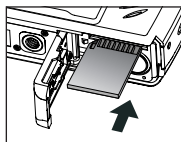

fig.1.2

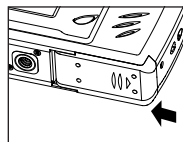

fig.1.3

1. Open de batterij-/geheugenkaartklep.
    - Schuif de klep in de richting van de erop aangebracht pijl en trek hem omhoog. (fig.1.1)
  2. Plaats de geheugenkaart zoals in het schema aangegeven. (fig.1.2)
    - Steek de kaart er recht in, niet schuin.
  3. Sluit de Batterij-/Geheugenkaartklep door hem in de tegengestelde richting van de daarop aangebrachte pijl te schuiven en stevig aan te drukken. (fig.1.3) fig.1.2
- Om de kaart uit het toestel te halen, drukt u de kaart in, laat ze los en vervolgens trekt u de kaart eruit.

## OPNAMES MAKEN.

### EEN FOTO MAKEN MET HET LCD-SCHERM OP AFSTAND

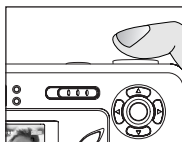

fig.1.1



fig.1.2



fig.1.3

1. Zet de camera aan.
2. Zet de camera op ( ) Camerastand en zorg dat de Macrostand-schakelaar ingesteld is op ( ) Afstand. (fig.1.1)
3. Zorg dat het onderwerp goed in de zoeker staat of LCD.
4. Druk de sluiterknop half in om de automatische scherpstelling te activeren totdat de groene LED AF oplicht. (fig.1.2)
5. Druk de sluiterknop helemaal in om de foto te maken. (fig.1.3)

## DE FLITSER INSTELLEN

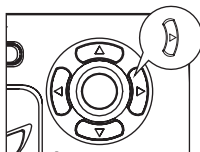

1. Druk een aantal keren tot de gewenste indicator op het LCD-scherm verschijnt.

## VIDEOCLIPS MAKEN.

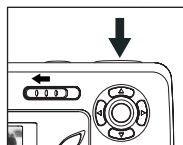
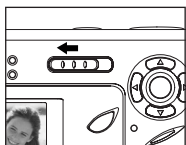

### Een videoclip opnemen:

1. Schuif de standschakelaar naar (  ) Videoclipstand.
2. Zorg dat het onderwerp goed in de zoeker staat.
3. Druk de sluiterknop half in tot de groene LED AF oplicht.
4. Druk de Sluiterknop helemaal in om een doorlopende videoclip op te nemen.

**N.B.:** Er is een tijdslimiet voor elke videoclip. De hoeveelheid tijd is afhankelijk van het beschikbare vrije geheugen. Hoeveel opnametijd er is, wordt in de rechter bovenhoek van het scherm weergegeven. Opname van de videoclip stopt automatisch zodra de tijdslimiet is bereikt.

### Videoclipgegevens

Resolutie: 512 x 384







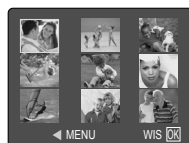

Beeldsnelheid: 10 bps

Bestandsformaat: AVI (Film)

**Opmerking:** De LED flitser klaar knippert terwijl de camera de videoclip aan het opslaan is. Open de batterijklep niet en zet de camera niet uit terwijl de LED knippert, want dan wordt de videoclip misschien niet opgeslagen.

## BESTANDEN WISSEN ÉÉN



1. Schuif de standschakelaar naar (  ).
2. Als Wis Bestand oplicht, druk dan op  om naar het submenu Wis Bestand te gaan.
3. Druk in het menu Wis Bestand op  als Wis één oplicht.
4. Op het volgende scherm verschijnen de opgeslagen opnamen en videoclips als kleine afbeeldingen. Druk op , , ,  zodat het bestand oplicht dat u wilt wissen.
5. Druk op de knop **OK** om te selecteren.
6. Op het volgende scherm verschijnt "Weet u het zeker?" Druk op  of  om Nee of Ja te kiezen.
7. Druk op de knop **OK** om te selecteren.
  - Als u Nee selecteert wordt er niets veranderd en gaat u terug naar het de kleine afbeeldingen van Wis een.
  - Als u Ja selecteert wordt het gekozen bestand gewist.



## DE CAMERA OP DE COMPUTER AANSLUITEN

**Merk op: [Windows 98SE]** moeten gebruikers de foto toestel bestuurder eerst installeren. **Windows 2000** gebruikers moeten installeren DirectX om Videoklemmen op de computer te bekijken. Verwijs naar alstublieft de Installatie Gids paragraaf over pagina 309 in de Handleiding voor meer informatie over, die de bestuurder en anderze software installeert, vond op de CD-ROM.

**PAS OP:** Doe niet de klep van het batterij-/geheugenvak open om de geheugenkaart en/of de batterijen te plaatsen of uit te nemen terwijl de camera met de computer is verbonden.

### Bestanden van de camera overbrengen:

- Intern geheugen: Plaats de geheugenkaart niet.
- Geheugenkaart: Plaats de geheugenkaart.

### VOOR WINDOWS-GEBRUIKERS

1. Sluit de camera op de computer aan.
2. Dubbelklik op Mijn Computer>Verwijderbare Schijf>DCIM>100\_3042.
  - De opnames (JPG) en de videoclips (AVI) die zijn opgeslagen op de geheugenkaart verschijnen.
3. Klik en sleep de bestanden naar een map op uw computer om ze te bewaren.
  - Om alle bestanden te selecteren klikt u op Bewerken > Alles selecteren

### VOOR MACINTOSH-GEBRUIKERS

1. Zet de camera aan.
2. Sluit de camera op de computer aan.
  - Na een paar seconden verschijnt de externe vaste schijf op het bureaublad.
3. Dubbelklik op de "naamloze" verwijderbare schijf op uw bureaublad>DCIM>100\_3042.
  - De opnames (JPG) en de videoclips (AVI) die zijn opgeslagen op de geheugenkaart verschijnen.
4. Sleep de opname die u wilt bewaren naar de computer.
  - Om alle bestanden te selecteren klikt u op Bewerken > Alles selecteren.

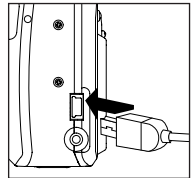

Visit Concord on the Internet  
[www.concord-camera.com](http://www.concord-camera.com)

Concord Eye-Q 3042AF Quick Start Guide  
Copyright 2003 Concord Camera Corp.

Version 1.0  
513441-00

Download from [Www.Somanuals.com](http://Www.Somanuals.com). All Manuals Search And Download.

## **Technical Support Hot Line:**

Toll Free In the USA & Canada

1-866-522-6372

## **Toll Free In Europe**

UK: 0800-169-6482

BELGIUM: 0800-787-57

FRANCE: 0800-917-599

GERMANY: 0800-1800-563

SPAIN: 900-973-195

ITALY: 800-781-883

## **All Other Countries - Toll**

31-53-482-9779



## Free Manuals Download Website

<http://myh66.com>

<http://usermanuals.us>

<http://www.somanuals.com>

<http://www.4manuals.cc>

<http://www.manual-lib.com>

<http://www.404manual.com>

<http://www.luxmanual.com>

<http://aubethermostatmanual.com>

Golf course search by state

<http://golfingnear.com>

Email search by domain

<http://emailbydomain.com>

Auto manuals search

<http://auto.somanuals.com>

TV manuals search

<http://tv.somanuals.com>