

**C o n t i n e n t a l**<sup>®</sup>  
E l e c t r i c

## **INSTRUCTION MANUAL**



**FOOD PROCESSOR**

**CE22381**

## **IMPORTANT SAFEGUARDS**

Before using the electrical appliance, the following basic precautions should always be followed including the following:

1. Read all instructions, and save it for future reference.
2. Before use, check that the voltage of wall outlet corresponds to the one shown on the rating plate.
3. If the supply cord is damaged it must be replaced by the manufacturer or an authorized service agent or a qualified technician in order to avoid a hazard.
4. Do not let cord hang over edge of table or hot surface.
5. Unplug from outlet when not in use or before cleaning.
6. Do not operate the appliance for other than its intended use.
7. Close supervision is necessary for any appliance being used by or near children.
8. Keep hands and utensils out of the processor bowl when in use.
9. Never use your fingers to push food down the feed tube. Always use the Pusher.
10. Before removing the lid from the bowl from the power unit, switch off the unit; wait until the blades have come to a complete stop.
11. Do not use the scraper while the unit is still running.
12. Be certain cover is securely locked into place before operating appliance. Do not attempt to defeat the cover interlock mechanism.
13. Do not open the cover until blades stop.
14. The blades and disc are extremely sharp, handle with care. Always hold the blade assembly by the finger grip or stem, away from the cutting edge, both when handling and cleaning.
15. Always remove the blade assembly before pouring contents from bowl.
16. Do not use outdoors.
17. Save these instructions.

## **HOUSEHOLD USE ONLY**

### **Notes on polarized plug**

This appliance incorporated a polarized plug (one blade is wider than the other), which can only fit in one way into the socket. If the plug cannot fit fully into the socket, reverse the plug. If it still does not fit, contact a qualified electrician. Do not attempt to modify the plug in any way, as this is a safety feature.

## Know your food processor

Shredding disc, slicing disc, food pusher, cutting blade, bowl, base, on, off/pulse, supply cord, cover.

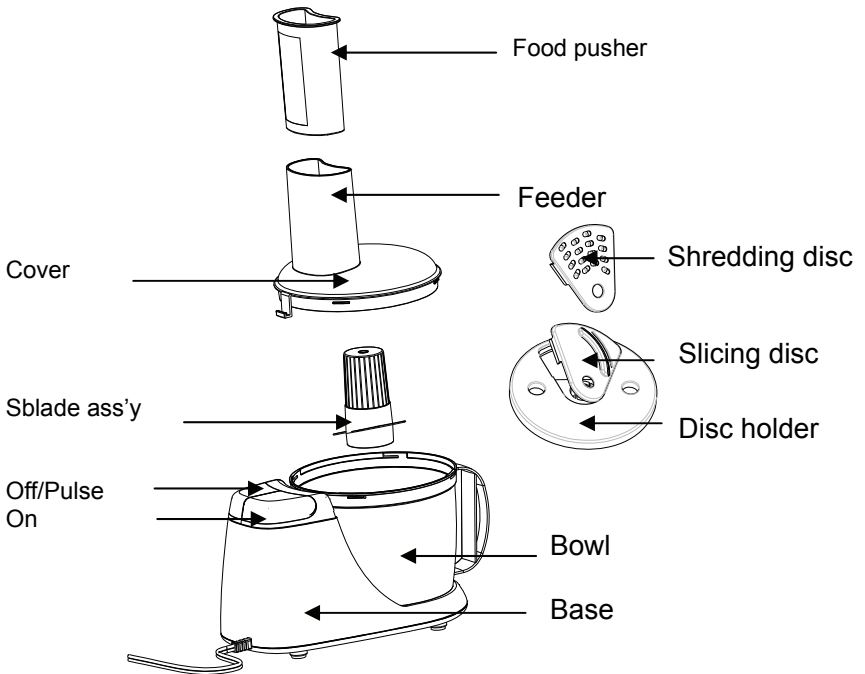

**Food pusher:** Use it to gently push the vegetables or meat down so as to facilitate the processing of food. Never use finger to press the food.

**Feeder:** Cut the food into small pieces and insert it through the feeder.

**Cover:** The cover must be properly locked with Base before operating. Otherwise the appliance cannot be started. And never remove cover before the blade or disc has completely stopped.

**Shredding Disc:** used for shredding of vegetables or grinding of hard cheese. Make sure the shredding disc has been engaged with the Disc holder before operation. The explanation of inserting or removing shredding disc from Disc holder is as below.

**Slicing Disc:** used for slicing potatoes, carrots and similar substance.

**Disc holder:** when shredding or slicing the disc must be properly engaged with the holder.

**S blade assembly:** used for mincing the boneless meat, crushing the nuts, onion, garlic or blending the jam. But never used for crushing the ice as this will damage the blade. It is suggest not to grinding very hard substance or coffee beans.

**Bowl:** for containing the processed food.

**Off/Pulse:** Press it to terminate the operation. If you hold it down it is the Pulse function.

**On:** press this button to begin the operation.

**Base:** the base should never be placed into water for cleaning.

## Before first use

Carefully unpack the food processor and remove any package material or label or stickers. Cleaning all the parts except Base following the instructions in Cleaning and Maintenance. Handle the blades or disc with extreme care, as they are sharp.

## Using the food processor

The food processor can be used for mincing the meat, chopping the nut, shredding or slicing the vegetables. Using the different attachment to perform different task.

### 1. Mincing the meat

- a) Position the bowl in base (Fig 1) and turn it until locks with the base as illustrated (Fig 2& Fig 3).
- b) Place the blade onto the stem of bowl. Always holding the stem of blade as blades is extremely sharp. See Fig4.
- c) Close the cover. Place the cover in the illustrated direction and turn it until the tab of cover lock with the Base. This is a safety feature that will enable the appliance can only operable when the cover is properly in place. Please do not intend to damage it.
- d) Then connect the appliance to power supply.
- e) Cut the boneless meat into small pieces and insert it through the feed, use the Food pusher to press it if necessary. When the On button is depressed the meat will be minced within seconds. Never overfill the bowl, particularly for beef, the max weight per time can be processed cannot exceed 300g and the max running time cannot exceed 30 seconds, and minimum 1 minutes rest time must be maintained between two consecutive cycles.



Fig.1

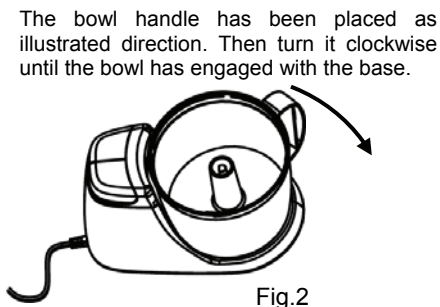

Fig.2

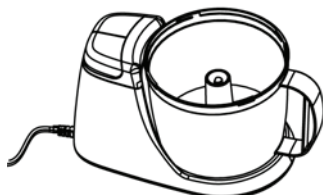

Fig.3

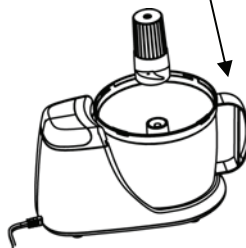
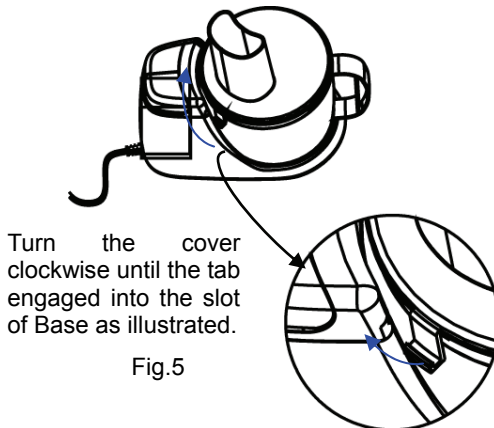

Fig.4



2. Slicing

- a) Correctly position the bowl as illustrated above.
- b) Assemble the Slicing disc on the Disc holder. Always align the right side with the Disc holder first and then press down the left side of Slicing disc with a little force. See Fig 6. When removing the disc, reverse the Disc holder as illustrated in Fig 7 and pressing the right side of Slicing disc with force to release one side first.
- c) Place the Disc holder into the center of bowl as illustrated in Fig 8 and then close the cover. Make sure the cover is locked with the Base before operating.
- d) Cut the vegetables like potato, carrots, into small cubes so that they can fit into the feed tube. If the food is too large to fit into the feed tube never press it with force.
- e) Pressing On to begin operation.

3. Shredding

Operation is similar to that of slicing.



Fig.6



Fig.7



Fig.8

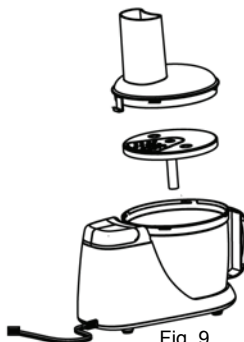

Fig. 9

## **Cleaning and Maintenance**

1. Switch off the appliance and disconnect the power supply before cleaning.
2. Empty the bowl and remove all attachment and immerse them in water for easier cleaning except the Base. The shredding and slicing disc are dishwasher safe component. Extreme caution must be taken when handling blade or disc, as they are very sharp.
3. Wipe the outside of base with cloth and never immerse it into water, as electric shock is possible to occur. Then dry thoroughly. Ensure the interlock area is free of food particles
4. Some food may discolor the plastic of bowl. This is normal and will not harm the plastic or affect the flavor of food. Rub with cloth dipped with vegetable oil to remove discoloration.

**C**ontinental<sup>®</sup>  
E l e c t r i c

## MANUAL DEL USUARIO



**PROCESADOR DE ALIMENTOS**

**CE22381**

## **INSTRUCCIONES DE SEGURIDAD**

Antes de utilizar este electrodoméstico se deben seguir las siguientes reglas básicas de precaución:

1. Lea todas las instrucciones y guárdelas para futuras referencias.
2. Antes de utilizar el electrodoméstico, verifique que el voltaje del tomacorriente concuerde con el del aparato.
3. Si el cordón de alimentación esta deteriorado, debe ser cambiado por el fabricante o por su agente de servicio autorizado o por un técnico calificado para de esta manera impedir cualquier daño al aparato.
4. No permita que el cable cuelgue sobre el borde de la mesa ni sobre ninguna superficie caliente.
5. Desconecte el tomacorriente cuando este en desuso o para efectos de limpieza
6. No utilice el electrodoméstico para otras funciones que las especificadas por el fabricante.
7. Recuerde siempre que todo electrodoméstico debe ser supervisado por adultos cuando se opera por niños o en cercanía de ellos.
8. Mantenga las manos y todo utensilio fuera del recipiente del procesador cuando este en funcionamiento.
9. Nunca utilice los dedos para empujar los alimentos por el tubo de alimentación. Utilice siempre el utensilio para empujar.
10. Antes de remover la tapa del recipiente, apague la unidad y espere que las cuchillas se hayan detenido del todo.
11. No utilice el raspador mientras la unidad este en funcionamiento.
12. Cerciórese que la tapa este firmemente asegurada, antes de poner en funcionamiento el electrodoméstico. No intente forzar el mecanismo de seguro de la tapa.
13. No abra la cubierta hasta que las cuchillas se detengan.
14. Las cuchillas y el disco son extremadamente cortantes. Maneje con cuidado. Siempre sujete las cuchillas por el tallo lejos del filo al emplearlas o para efectos de limpieza.
15. Siempre retire las cuchillas antes de verter los alimentos del recipiente.
16. No utilice en la intemperie.
17. Conserve estas instrucciones.

## **USO HOGAREÑO SOLAMENTE**

Información sobre Cable de alimentación polarizado.

Este electrodoméstico tiene incorporado un cable de alimentación polarizado. (Un asta es mas ancha que la otra), el cual solo puede ser introducido en el tomacorriente de una sola manera. No modifique el cable de ninguna manera. Si no se introduce suavemente, contacte a un electricista calificado.



## Conozca su procesador de alimentos.

Disco para rallar, disco para rebanar, disco para picar, utensilio para empujar los alimentos, cable de alimentación y base.

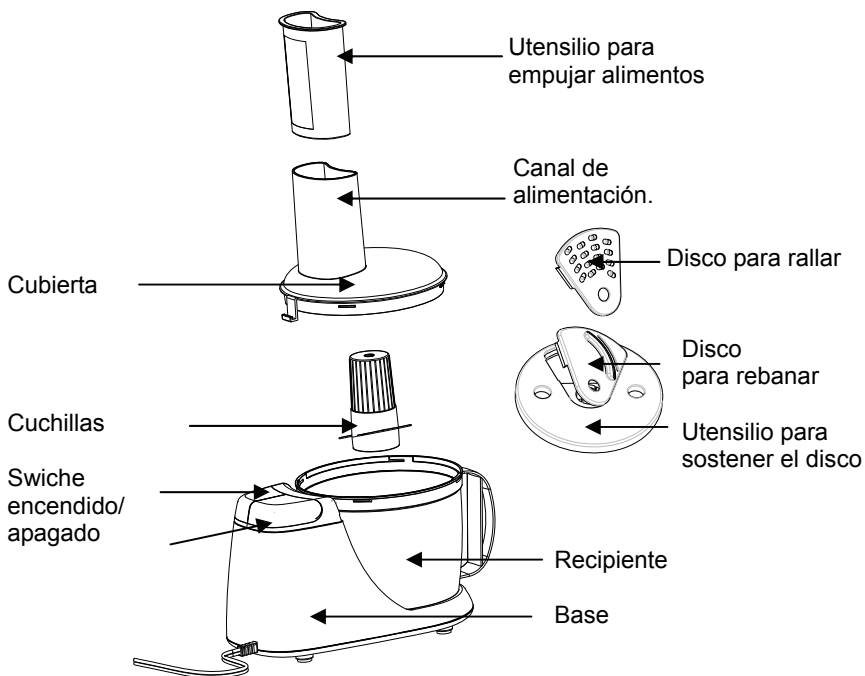

**Utensilio para empujar alimentos:** Utilícelo para empujar suavemente los vegetales o la carne para facilitar el procesamiento de la comida. Nunca utilice los dedos para esta tarea.

**Canal de alimentación:** Corte los alimentos en pequeños trozos e introdúzcalos en el procesador por medio de este canal.

**Cubierta:** La cubierta debe estar firmemente asegurada a la base antes de iniciar funcionamiento. De otra manera no se debe encender. Nunca remueva la cubierta hasta que el electrodoméstico se haya detenido del todo.

**Disco para rallar:** Se utiliza para rallar vegetales o quesos duros. Este seguro que el disco para rallar este bien sujetado al utensilio utilizado para sostener el disco. La explicación de cómo insertar y remover el disco se encuentra mas adelante.

**Disco para Rebanar:** Utilizado para rebanar zanahorias, papas o sustancias similares.

**Utensilio para sostener el disco:** Al rallar o rebanar los discos deben estar bien sujetos a este utensilio.

**Cuchillas:** Utilizadas para picar carne sin hueso, nueces, cebollas, ajos, o para mezclar alimentos. No se debe utilizar para picar hielo ya que las cuchillas se pueden deteriorar o dañar. No se deben picar alimentos sólidos gruesos o granos de café.

**Recipiente:** Para contener los alimentos a procesar.

**Swiche de encendido/ apagado:** Con el se prende y se apaga el electrodoméstico.

Pulse una vez para encender y pulse de nuevo para apagar.

**Base:** La base nunca debe ser colocada en agua para efectos de limpieza.

## Antes de utilizar

Desempaque cuidadosamente el procesador de alimentos y remueva cualquier material o adhesivos. Limpie todas las partes excepto la base de acuerdo a las instrucciones de cuidado y mantenimiento de aparato. Tenga cuidado con las cuchillas ya que son extremadamente filosas.

Utilizando su procesador de alimentos.

El procesador de alimentos puede ser utilizado para picar carne, picar nueces o rallar vegetales. Debe utilizar los diferentes accesorios para cada una de estas tareas

### 1. Picando carne

- a) Coloque el recipiente en la base (Fig. 1) y voltéelo hasta que se asegure en la base como se ilustra en (Fig. 2& Fig. 3).
- b) Coloque las cuchillas en el tallo del recipiente. Tenga cuidado con las cuchillas ya que son extremadamente filosas. vea Fig4.
- c) Cierre la cubierta. Coloque la cubierta como lo indica la ilustración y asegure la cubierta con el recipiente y la base. Esto es un mecanismo de seguridad que solo permite que el aparato funcione si la cubierta este bien colocada. Por favor no intente forzar el mecanismo.
- d) Conecte el electrodoméstico a la fuente de poder (tomacorriente).
- e) Corte la carne sin hueso en pequeños pedazos e introdúzcalos en el canal de alimentación. Utilice el utensilio para empujar los alimentos si es necesario. Cuando se enciende el aparato, la carne estará picada en segundos. Nunca llene el recipiente. El peso máximo del recipiente debe ser 300g y el tiempo máximo de operación del electrodoméstico debe ser de 30sg de corrido con un tiempo de reposo mínimo de un minuto entre dos ciclos consecutivos.

La manija del recipiente se coloca en la dirección que se ilustra. Voltee el recipiente en sentido contrario a las manecillas del reloj hasta que este asegurada en la base.



Fig.1

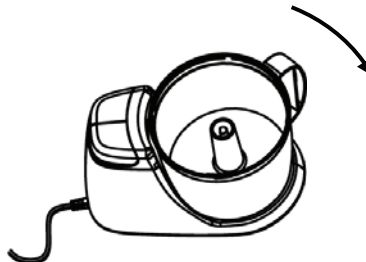

Fig.2

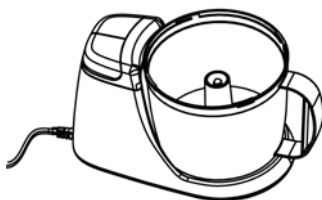

Fig.3

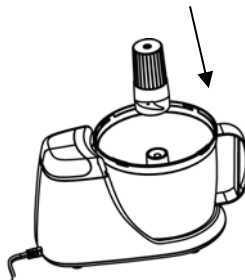
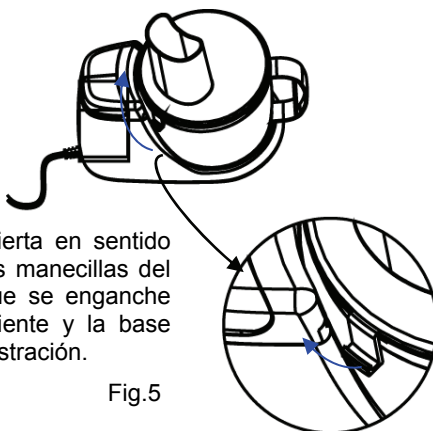

Fig.4



Voltee la cubierta en sentido contrario a las manecillas del reloj hasta que se enganche con el recipiente y la base como en la ilustración.

Fig.5

## 2. Rebanar

- Posicione el recipiente como lo indica la ilustración.
- Coloque el disco para rallar en el accesorio que los sostiene. Alinee el lado derecho de ambos y presione el lado izquierdo del disco para rallar utilizando un poco de fuerza. Vea Fig 6. Al remover el disco, voltee el sostén del disco como en la Fig. 7 y presione el lado derecho utilizando presión para remover el disco un lado a la vez.
- Coloque el sostén del disco en el centro del recipiente como en la in Fig. 8 y cierre la cubierta. Asegure la cubierta con la base antes de poner en funcionamiento el aparato.
- Corte los vegetales tales como papas, zanahorias en cubos pequeños para que quepan en el tubo de alimentación. Si los alimentos son demasiado grandes para dicho tubo nunca utilice presión para hacerlos entrar.
- Presione **On** Para iniciar la operación.

### 3. Rallar

La operación de este accesorio es similar al de rebanar.



Fig.6

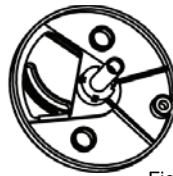

Fig.7



Fig.8



Fig.9

## Limpeza y Mantenimiento

1. Apague el electrodoméstico y desconecte la fuente de poder antes de limpiar
2. Vacíe el recipiente y remueva todos los accesorios. Luego sumerja estos en agua para mejor limpieza. No sumerja la base en agua. Los discos para rallar y rebanar se pueden introducir en el lavaplatos.
3. Se debe tener mucho cuidado en manipular las cuchillas pues estas son extremadamente filosas.
4. Limpie el exterior de la base con un paño húmedo y nunca sumerja en agua ya que hay peligro de shock eléctrico. Seque bien. Asegúrese que el área de engranaje este libre de partículas de alimentos.
5. Algunos alimentos pueden modificar el color del plástico del recipiente. Esto es normal y no causara daño al recipiente ni afectara el sabor de los alimentos. Frote la superficie modificada con aceite vegetal para remover manchas.

## Free Manuals Download Website

<http://myh66.com>

<http://usermanuals.us>

<http://www.somanuals.com>

<http://www.4manuals.cc>

<http://www.manual-lib.com>

<http://www.404manual.com>

<http://www.luxmanual.com>

<http://aubethermostatmanual.com>

Golf course search by state

<http://golfingnear.com>

Email search by domain

<http://emailbydomain.com>

Auto manuals search

<http://auto.somanuals.com>

TV manuals search

<http://tv.somanuals.com>