

Continental Electric

INSTRUCTION MANUAL



DVD WITH KARAOKE

**MODEL:
CEDVD95245**

Safety Precautions



The lightning flash with an arrowhead symbol within an equilateral triangle is intended to alert the user to the presence of uninsulated "dangerous voltage" within the product's enclosure that may be of sufficient magnitude to constitute a risk of electric shock to persons.



The exclamation point within an equilateral triangle is intended to alert the user to the presence of important operating and maintenance (servicing) instructions in the literature accompanying the appliance.

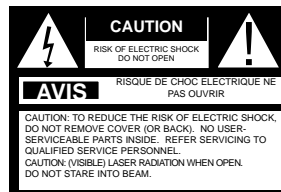

WARNING: TO REDUCE THE RISK OF FIRE OR ELECTRIC, DO NOT EXPOSE THIS APPARATUS TO RAINOR MOISTURE.

THE APPARATUS SHALL NOT BE EXPOSED TO DRIPPING OR SPLASHING AND THAT NO OBJECTS FILLED WITH LIQUIDS, SUCH AS VASES, SHALL BE PLACED ON THE APPARATUS. DO NOT OPEN THE CABINET, DANGEROUS HIGH VOLTAGES ARE PRESENT INSIDE THE ENCLOSURE. ONLY QUALIFIED SERVICE PERSONNEL SHOULD ATTEMPT THIS. TO PREVENT ELECTRIC SHOCK, MATCH WIDE BLADE OF PLUG TO WIDE SLOT, AND FULLY INSERT.

CAUTION:

ATTENTION:

POUR EVITER LES CHOCS ELECTRIQUE, INTRODUIRE LA LAME LA PLUS LARGE DE LA FICHE DANS LA BORNE CORRESPONDANTE DE LA PRISE ET POUSSER JUSQU' AU FOUD.

CAUTION:

This player employs a Laser System. To prevent direct exposure to the laser beam, do not try to open the enclosure. Visible laser radiation when open and interlocks defeated. Use of controls or adjustments or performance of procedures other than those specified radiation exposure.

DO NOT STARE INTO BEAM.

To ensure proper use of this product, please read this operating instructions care fully and retain for future reference.

Should the unit require maintenance, contact an authorized service location, or contact local dealer. Only qualified service personnel should remove the cover.

WARNING:

Changes or modifications made to this equipment, not expressly approved by manu facturer or parties authorized by manufacturer will void all the manufacture warranties.

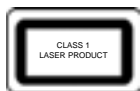

Since it is very usual for DVD movies to be released at different times in different regions of the world, all players have region codes and discs can have an optional region code. If you load a disc of a different region code to your player, you will see the region code notice on the screen.

The disc will not play, and should be unloaded.

For Customer Use:

In spaces provided below, record the Model and Serial No. located on the rear panel of your player.

Model No. _____

Serial No. _____

Retain this information for future reference.

Important Safety Instructions

CAUTION: Use of controls or adjustments or performance of procedures other than those specified herein may result in hazardous radiation exposure.

CAUTION: PLEASE READ AND OBSERVE ALL WARNINGS AND INSTRUCTIONS GIVEN IN THIS OPERATING INSTRUCTION AND THOSE MARKED ON THE UNIT. RETAIN THIS BOOKLET FOR FUTURE REFERENCE.

This set has been designed and manufactured to assure personal safety. Improper use can result in electric shock or fire hazard. The safeguards incorporated in this unit will protect you if you observe the following procedures for installation, use and servicing. This unit fully transistorized and does not contain any parts that can be repaired by the user.

DO NOT REMOVE THE CABINET COVER, OR YOU MAY BE EXPOSED TO DANGEROUS VOLTAGE. REFER SERVICING TO QUALIFIED SERVICE PERSONNEL ONLY.

1. Read these instructions.
2. Keep these instructions.
3. Heed all warnings
4. Follow all instructions.
5. Do not use this apparatus near water.
6. Clean only with dry cloth
7. Do not block any ventilation openings. Install in accordance with the manufacturer's instructions.
8. Do not install near any heat sources such as radiators, heat registers, stoves, or other apparatus (including amplifiers) that produce heat.
9. Do not defeat the safety purpose of the polarized or grounding-type plug. A polarized plug has two blades with one wider than the other. A grounding type plug has two blades and a third grounding prong. The wide blade or the third prong is provided for your safety. If the provided plug does not fit into your outlet, consult an electrician for replacement of the obsolete outlet.
10. Protect the power cord from being walked on or pinched particularly at plugs, convenience receptacles, and the point where they exit from the apparatus.
11. Only use attachments/accessories specified by the manufacturer.



12. Use only with the cart, stand, tripod, bracket, or table specified by the manufacturer, or sold with the apparatus. When a cart is used, use caution when moving the cart/apparatus combination to avoid injury from tip-over.
13. Unplug this apparatus during lightning storms or when unused for long periods of time.
14. Refer all servicing to qualified service personnel. Servicing is required when the apparatus has been damaged in any way, such as power-supply cord or plug is damaged, liquid has been spilled or objects have fallen into the apparatus, the apparatus has been exposed to rain or moisture, does not operate normally, or has been dropped.

ADDITIONAL SAFETY INSTRUCTIONS

15. When you use Microphones, keep the volume at a moderate level. If you use the Microphones continuously with high volume sound, it may cause tearing damage.
16. Do not overload wall outlets; extension cords, or integral convenience receptacles as this can result in a risk of fire or electric shock.
17. Keep your fingers well clear of the disc tray as it is closing. Neglecting to do so may cause serious personal injury.
18. Do not place a heavy object on or step on the apparatus. The object may fall, causing serious personal injury and serious damage to the apparatus.
19. Do not use a cracked, deformed, or repaired disc. These discs are easily broken and may cause serious personal injury and apparatus malfunction.
20. Caution - Do not attempt to service this product yourself as opening or removing covers may expose you to dangerous voltage or other hazards. Refer all servicing to qualified service personnel.

Caution: This unit should only be serviced by an authorized and properly trained technician. Opening the cover or other attempts by the user to service this unit may result in serious injury or death from electrical shock, and may increase the risk of fire.

Precautions

Notes on handling

- When shipping the Player, the original shipping carton and packing materials come in handy. For maximum protection, repack the unit as it was originally packed at the factory.
- Do not use volatile liquids, such as insect spray, near the player. Do not leave rubber or plastic products in contact with the Player for a long time. They will leave marks on the finish.
- The top and rear panels of the Player may become warm after a long period of use. This is not a malfunction.
- When the Player is not in use, be sure to remove the disc and turn off the power.
- If you do not use the Player for a long period, the unit may not function properly in the future. Turn on and use the player occasionally.

Notes on locating

- Place the player on a level surface. Do not use is on a shaky or unstable surface such as a wobbling table or inclined stand. The loaded disc may come off the proper position and cause damage to the player.
- When you place this player near a TV or radio, the playback picture may become poor and the sound may be distorted. In this case, place the player away from the TV or radio.

Notes on cleaning

Use a soft, dry cloth for cleaning.

- For stubborn dirt, soak the cloth in a weak detergent solution, wring well and wipe. Use a dry cloth to wipe it dry. Do not use any type of solvent, such as thinner and gasoline, as they may damage the surface of the player.
- If you use a chemical saturated cloth to clean the unit, follow that product's instructions.

To obtain a clear picture

The player is a high technology, precision device. If the optical pick-up lens and disc drive parts are dirty or worn down, the picture quality becomes poor. To obtain a clear picture, we recommend regular inspection and maintenance (cleaning or parts replacement) every 1,000 hours of use depending on the operating environment. For details, contact your nearest dealer.

Notes on moisture condensation

Moisture condensation damages the player. Please read the following carefully.

Moisture condensation occurs, for example, when you pour a cold drink into a glass on a warm day. Drops of water form on the outside of the glass. In the same way, moisture may condense on the optical pick-up lens inside this unit, one of the most crucial internal parts of the player.

Moisture condensation occurs during the following cases.

- When you bring the player directly from a cold place to a warm place.
- When you use the player in a room where you just turned on the heater, or a place where the cold wind from the air conditioner directly hits the unit.
- In summer, when you use the player in a hot and humid place just after you move the unit from an air-conditioned room.
- When you use the player in a humid place.

Do not use the player when moisture condensation may occur.

If you use the player in such a situation, it may damage discs and internal parts. Remove the disc, connect the power cord of the player to the wall outlet, turn on the player, and leave it for two or three hours, the player will have warmed up and evaporated any moisture. Keep the player connected to the wall outlet and moisture condensation will seldom occur.

Introduction

Your DVD video player is a player for digital video discs conforming to the universal DVD video standard. With it, you will be able to enjoy full-length movies with true cinema picture quality, and multichannel sound. Unique features of this player include selection of soundtrack and subtitle languages, different camera angles (depending on the disc), digital outputs to hook up Dolby Digital. What's more, Parental Control lets you decide which discs your children can watch. Your player supports audio CDs, and the new MP3 format.

You will find your player remarkably easy to use, by way of On-Screen Display and wireless remote control.

UNPACKING

First check and identify the contents of your DVD video player package, as listed below:

- DVD Video Player
- Remote control handset with separately packed batteries
- AV cable (yellow, red and white) (1)
- AAA batteries (2)
- Operation Manual

If any item should be damaged or missing, please inform your dealer without delay.

Keep the packaging materials, you may need them to transport your player in the future.

WHERE TO LOCATE YOUR UNIT

A. Place the unit on a firm, flat surface.

B. When you place this DVD video player near a radio, or VCR, the playback picture may become poor and/or distorted. In this situation, move the DVD video player away from the other units.

C. If placed in a cabinet, please allow at least 2.5 cm (1 inch) of free space all around the player for proper ventilation.

TO OBTAIN A CLEAR PICTURE

The DVD video player is a precision device. If the optical pick-up lens and disc drive parts are dirty or worn down, picture quality becomes poor. We recommend regular inspection and maintenance every 1,000 hours of use depending on the operating environment.

Note:

The OSD and illustration in this manual may be somewhat different from the unit. Please take the unit as the standard.

Notes on Discs

HOW TO HANDLE, CLEAN, AND STORE DISCS.

HANDLING DISCS

- Do not touch the playback side of the disc.
- Do not attach paper or tape to discs.



CLEANING DISCS

- Fingerprints and dirt on the disc cause picture and sound deterioration. Wipe the disc from the center outward with a soft cloth. Always keep the disc clean.
- If you cannot wipe off the dirt off, wipe the disc lightly with a slightly moistened soft cloth and finish with a dry cloth.
- Do not use any type of solvent such as a thinner, benzene, commercially available cleaners or anti-static spray for vinyl LP's.



STORING DISCS

- Do not store discs in places subject to direct sunlight or near heat sources.
- Do not store discs in places subject to moisture and dust.
- Store discs vertically in a case. Stacking or placing objects on discs outside of their case may cause warping.

PLAYABLE DISCS

This DVD video player can play back the following discs.

TYPE OF TV SYSTEM

Connect this DVD video player to a TV compatible with the NTSC or PAL system.

	Disc Mark	Contains	Disc Size	Maximum playback time
DVD video disc		Audio + Video (moving pictures)	12 cm	Approx. 4 hours (single sided disc)
				Approx. 8 hours (double sided disc)
Audio CD		Audio	12 cm	Approx. 74 minutes
			8 cm (CD single)	Approx. 20 minutes
MP3 CD		Audio	12 cm	Approx. 600+ minutes
Kodak Picture CD		Spec.	12 cm	Depends on picture files size
MPEG4		Audio + Video (moving pictures)	12 cm	Approx. 8 hours

Table of Contents

Safety Precautions.....	1	Playing Repeatedly	17
Important Safety Instructions.....	2	Zooming a Picture.....	18
Precautions.....	3	Selecting Subtitles.....	18
Introduction.....	4	Selecting The Camera Angles/ Languages/Audio Settings.....	19
Notes On Discs.....	5	MP3/MPEG4 Operation	20
Identification of Controls.....	7	Playing Back Your Kodak Picture CD/JPEG.....	20
Remote Control.....	8	Using the On-screen Display.....	20
Connecting to a TV.....	10	Setting the Parental Lock.....	21
Connecting to Optional Equipment.....	11	Customizing the Function Settings.....	22
Playing Back a Disc.....	13	Specifications.....	24
Locating a Specific Title, Chapter or Track.....	15	Troubleshooting Guide.....	25
Karaoke.....	16		

Identification of Controls

FRONT PANEL

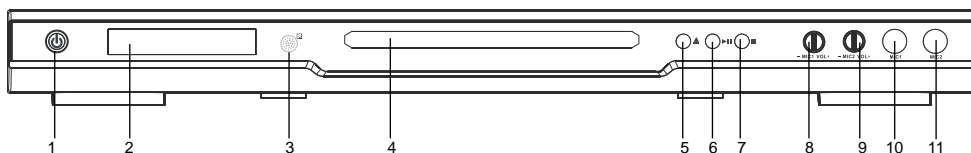

- | | |
|----------------------------|------------------------------|
| 1 POWER BUTTON | 7 STOP BUTTON |
| 2 LED | 8 MICROPHONE VOLUME 1 |
| 3 REMOTE SENSOR | 9 MICROPHONE VOLUME 2 |
| 4 DISC DOOR | 10 MICROPHONE 1 |
| 5 OPEN/CLOSE BUTTON | 11 MICROPHONE 2 |
| 6 PLAY/PAUSE BUTTON | |

REAR PANEL

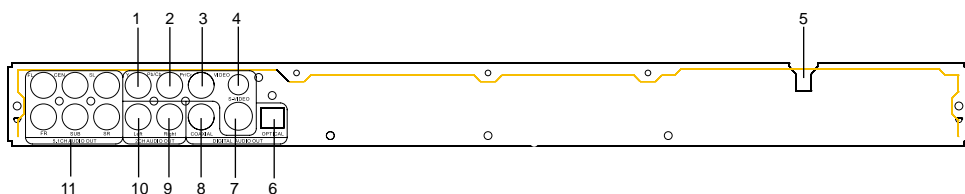

- | | |
|--|---------------------------------------|
| 1 COMPONENT VIDEO OUTPUT(Y) | 6 DIGITAL AUDIO OPTICAL OUTPUT |
| 2 COMPONENT VIDEO OUTPUT(Pb/Cb) | 7 S-VIDEO OUTPUT |
| 3 COMPONENT VIDEO OUTPUT(Pr/Cr) | 8 DIGITAL AUDIO COAXIAL |
| 4 COMPOSITE VIDEO OUTPUT | 9 DOWNMIX(R) |
| 5 POWER OUTLET | 10 DOWNMIX(L) |
| | 11 5.1CH AUDIO |

Remote Control

THE INSTRUCTIONS IN THIS MANUAL DESCRIBE THE FUNCTIONS ON THE REMOTE CONTROL.

- | | |
|-------------------|-----------------------|
| 1. STANDBY-ON | 18. SLOW |
| 2. SUBTITLE | 19. OPEN/CLOSE |
| 3. ANGLE | 20. NUMBER BUTTONS |
| 4. LANGUAGE | 21. MENU |
| 5. SEARCH | 22. A-B REPEAT |
| 6. DISPLAY | 23. STOP |
| 7. TITLE | 24. FAST FORWARD |
| 8. SETUP | 25. SKIP FORWARD |
| 9. PLAY/PAUSE | 26. ZOOM |
| 10. FAST REVERSE | 27. REPEAT |
| 11. SKIP BACKWARD | 28. ECHO+ |
| 12. PBC | 29. ENTER |
| 13. RETURN | 30. DIRECTION BUTTONS |
| 14. ECHO- | 31. VOLUME + |
| 15. R/L | 32. NTSC/PAL |
| 16. STEP | 33. VOLUME - |
| 17. VIDEO | 34. MUTE |

NOTE:

MUTE: Close the audio output.

PBC: This function is available only when playing 2.0 edition VCD disc. Press this button, when PBC is on, VCD menu will display on TV screen.

RAN: DVD/VCD disc random playback (when playing CD, MP3, JPEG, RAN button no function).

RETURN: Returns to Previous menu.

VIDEO: Yuv/S-Video

R/L: When you playback VCD disc, press this button can change the audio channel.

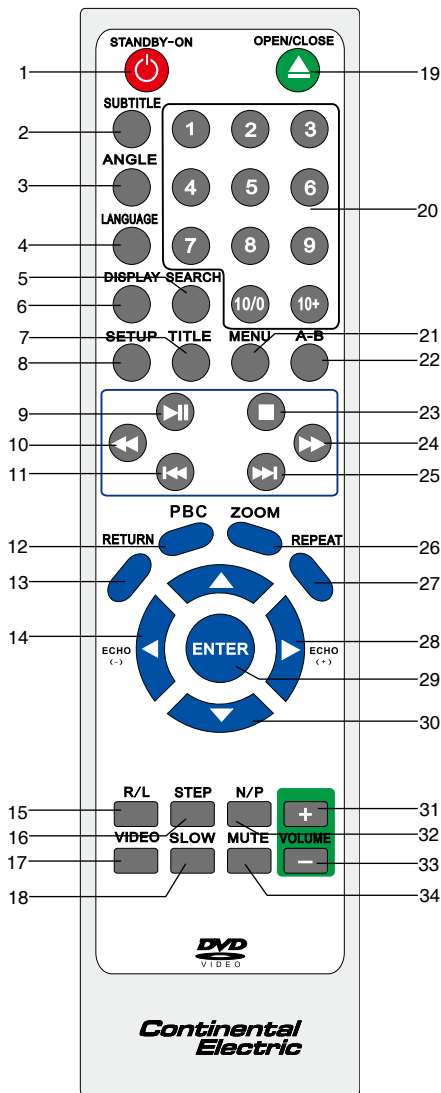

• When "⊘" displayed on TV, function is not operational on the disc.

PREPARING THE REMOTE CONTROL

To operate the DVD video player, you must first place the batteries in the remote control.

1

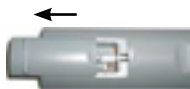

Open the cover.

2



Insert batteries (AA Asize).
Make sure to match the + and - on the batteries to the marks inside the battery compartment.

3

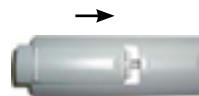

Close the cover.

OPERATING WITH THE REMOTE

Operating video player with the remote control.

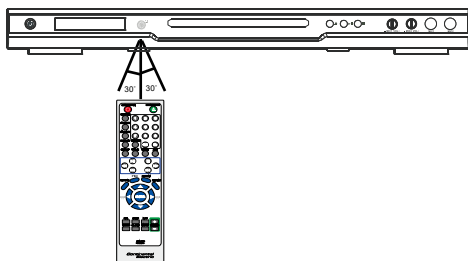

The remote control must point at the remote sensor in order for the player to function correctly.

Distance: Maximum of 7 m from the front of the remote sensor.

Angle: Approximately 30° from each direction.

*Do not place the remote sensor towards any light source such as direct sunlight.

BATTERIES

INCORRECT USE OF BATTERIES MIGHT CAUSE THEM TO LEAK, CORRODE OR EXPLODE.

- Do not place the batteries in the wrong direction.
- It is dangerous to charge, heat, open or short-circuit the batteries.
- Do not leave dead batteries or mix old with new battery in the remote control.
- When not using the remote control for a long duration of time, remove the batteries. When operating range becomes reduced, replace batteries.
- If battery leakage occurs, wipe the battery liquid from the battery compartment, then replace batteries.

Connecting to a TV

Turn off power and unplug units before connecting. (Please refer to TV's Operation manual)

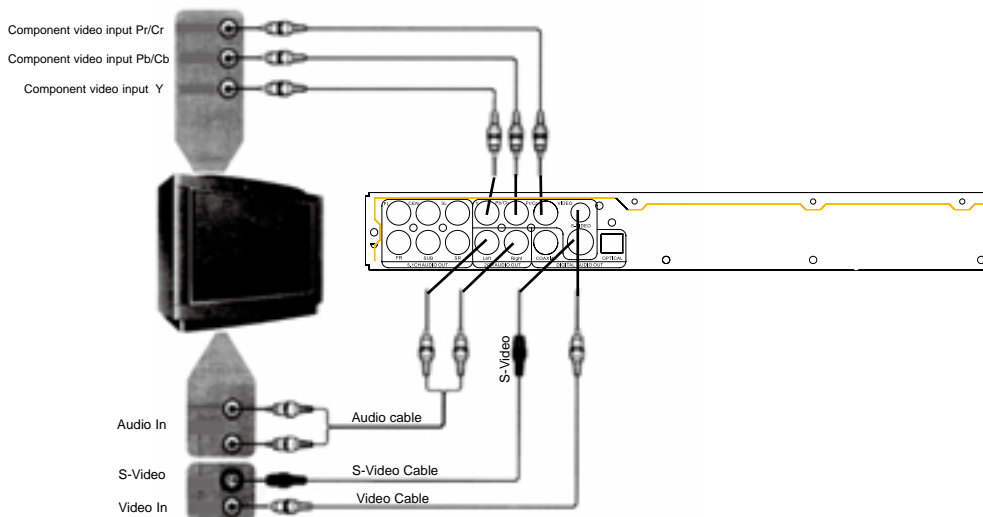

There are four connecting modes:(See the above figure)

1. Connect the composite video cable to the corresponding terminal of TV.
2. If the S-VIDEO terminal is available in your TV, you're recommended to connect the S-VIDEO output to the TV. Thus you can receive the better picture quality than mode 1.
3. If the video component outputs Y, Pb and Pr or Y, Cb and Cr are available in your TV, connect the terminals to your TV, you can obtain the optimum quality of picture.If the Y,Cb, Cr input terminals on your TV adopt progressive input mode, please press the VIDEO button on the remote control to switch the unit to progressive output mode.

Notes:

- Please refer to the manual of the TV
- Turn off power and unplug both units before connecting.
- Connect the DVD player to your TV. If you connect this DVD player to camcorder or TV/VCR combination, the playback picture will be distorted because the DVD player incorporate copyright protection circuitry by Macrovision.
- Please consult the relative details about output of S-VIDEO and Y, Cb, Cr.
- When the DVD is connected with TV, please be sure to disconnect the other video output modes when one of the terminals like composite video, S-video and component video (Y, Cb,Cr) are connected so as to obtain the optimum picture quality.

Connecting to Optional Equipment

Enjoying Dolby Pro Logic Surround Sound (GOOD)

Dolby Pro Logic Surround

Enjoy the dynamic realistic sound of Dolby Pro Logic Surround by connecting an amplifier and speaker system (right and left front speakers, a center speaker, and one or two rear speakers).

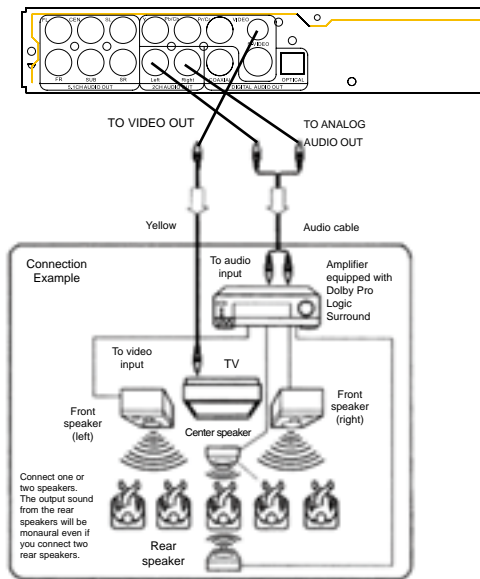

Enjoying Digital Stereo Sound (BETTER)

Digital Stereo

Enjoy the dynamic sound of Digital Stereo by connecting an amplifier equipped with a digital audio input and speaker system (right and left front speakers).

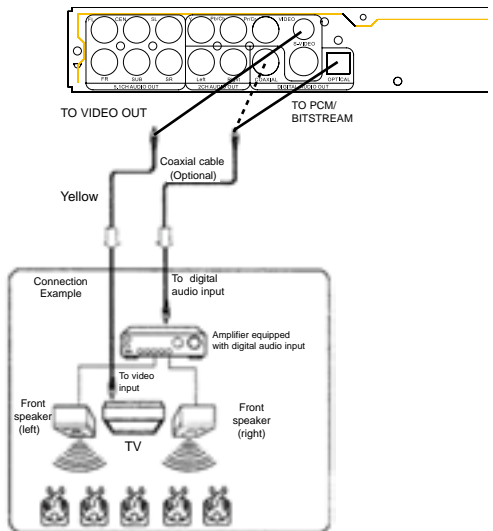

- Refer to the manual of the connected TV.
- Turn off power and unplug both units before setting connecting.
- Due to the wide dynamic range of sound output of the DVD video player, adjust the volume of your receiver to a comfortable listening level to avoid speaker damage.

Enjoy Dolby Digital (BEST) Dolby Digital

Dolby Digital can deliver surround sound with five discrete full range channels plus a sixth channel for a subwoofer. You can enjoy your Manufacturer DVD with a Dolby Digital Surround Sound System. All you need is to connect your DVD player to a Dolby Digital receiver or a Dolby Digital Ready receiver with an external decoder.

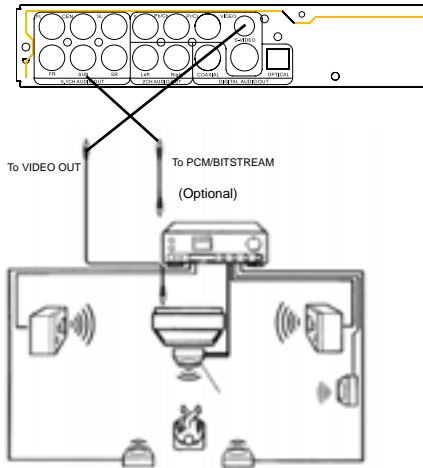

It is forbidden by law to copy, broadcast, show, play in public, and rent copyrighted material without permission.

DVD video discs are copy protected, and any recordings made from these discs will be distorted.

Manufactured under license from Dolby Labs. "Dolby" and the double-D symbol are trademarks of Dolby Laboratories. Confidential unpublished works.
© 1992-1997 Dolby Laboratories, Inc. All rights reserved.

This product incorporates copyright protection technology that is protected by method claims of certain U.S. patents and other intellectual property rights owned by Macrovision Corporation and other rights owners. Use of this copyright protection technology must be authorized by Macrovision Corporation, and is intended for home and other limited viewing uses only unless otherwise authorized by Macrovision Corporation. Reverse engineering or disassembly is prohibited.



- Do not connect the PCM/BITSTREAM jack of the DVD video player to the AC-3 RF input of a Dolby Digital receiver. Instead, connect to the "OPTICAL" or "COAXIAL" input of a Dolby Digital receiver or Processor. The input of the A/V receiver is not compatible with the PCM/BITSTREAM jack and is primarily for Laserdiscs only.
- Connect the PCM/BITSTREAM jack of the DVD video player to the "OPTICAL" or "COAXIAL" input of a Dolby Digital/DTS receiver or Processor.
- Refer to the manual of the connected TV.
- Adjust the volume of your receiver to a comfortable listening level to avoid any speaker damage.
- When connecting any disconnecting the DVD video player, turn off the amplifier to avoid any speaker damage.

Playing Back a Disc

HOW TO PLAYBACK A DISC.

Basic Playback

How to playback DVD video discs.

- Turn on the TV and choose the video input source which is connected to the DVD video player.

How to enjoy the sound from the audio system

- Turn on the audio system and choose the input source that is connected to the DVD video player.
-

1. Press the STANDBY-ON button on the front panel.
2. Press the OPEN/CLOSE button.
3. Place the disc on the disc tray.

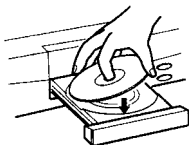

Be sure the playback side is faced down.

4. Press the OPEN/CLOSE button again.

After the disc tray closed, playback will start.

If the disc you want to playback is a DVD disc, the DVD video player will start playback tomatically.



- A disc may be damaged if not correctly placed on the guides in the disc tray. This may also cause the DVD video player to malfunction.
- Do not force or place anything other than the discs on the disc tray.

- 
- Moving the DVD video player during playback may cause damage to the disc as well as the player.
-

HOW TO STOP PLAYBACK

Press the ■ button once, the DVD video player is stopped.

Press the ►|| button to replay.

Press the ■ button twice, the DVD video player is stopped completely.

HOW TO REMOVE THE DISC

Press the OPEN/CLOSE button. Wait until the disc tray is completely open before removing any discs.

After removing the discs, press the OPEN/CLOSE button to close the disc tray.

HOW TO PAUSE PLAYBACK (STILL PLAYBACK)

Press the ►|| during playback.

Press the ►|| or ENTER button to resume normal playback.

- 
- At the completion of each movie a menu screen will appear. Be aware that the on-screen setup menu may damage your TV by permanently burning that image onto the screen. To avoid this, press the ■ button at the completion of each movie. You may also decide to setup the Screen Saver.

ADVANCED PLAYBACK

The DVD video player allows you to playback discs at various speeds.

PLAYING AT 2X, 4X, 8X, 16X OR 32X THE NORMAL SPEED

You can playback a disc at 2x, 4x, 8x, 16x, or 32x the normal speed.

Press the ◀◀ or ▶▶ button during playback.

The playback speed becomes 2x the normal speed.

The playback speed changes, each time you press the ◀◀ or ▶▶ button.

◀◀ : Fast reverse
▶▶ : Fast forward

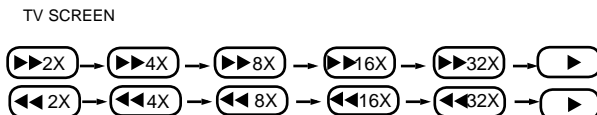

TO RESUME NORMAL PLAYBACK. Press ▶▶.

PLAYING IN SLOW-MOTION

A disc can also be played back in slow-motion.

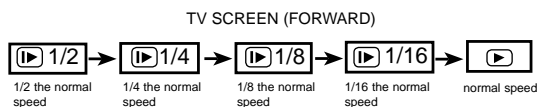

TO RESUME NORMAL PLAYBACK.
Press ▶▶.

Press the SLOW button during playback, The playback speed becomes 1/2, 1/4, 1/8, or 1/16 of the normal speed each time you press the SLOW button.



- During the slow-motion playback, the sound is muted.
- Some discs do not utilize this feature.

RESUMING PLAYBACK FROM THE SAME LOCATION

This DVD video player allows you to stop playback and continue playback later from the same location on the disc.

1. Press the ■ button once.

This will interrupt the playback and the DVD video player will memorizes the location where you stopped playback.

2. Press the ▶▶ button.

The DVD video player will resume the playback from the location where you stopped playback.



- The following action will cancel the RESUME function:
 - Unplugging the DVD video player after you stop playback.
 - Ejecting the disc.
- On occasion depending on the disc, you may experience a difference of location where playback resumes.
- Some discs do not utilize this feature.

PLAYING FRAME BY FRAME

Press the STEP button during playback.

The picture will advance one of frame each time you press STEP button. Sound is muted.



- To resume normal playback, press ▶▶.
- Some discs do not utilize this feature.

Locating a Specific Title, Chapter or Track

THE DVD VIDEO DISCS ARE NORMALLY DIVIDED INTO TITLES. THE TITLES ARE SUB-DIVIDED INTO CHAPTERS. MOREOVER, AUDIO CD AND MP3 CD ARE DIVIDED INTO TRACKS. YOU CAN CONVENIENTLY LOCATE ANY SPECIFIC TITLE, CHAPTER, OR TRACK WITH THIS DVD VIDEO PLAYER.

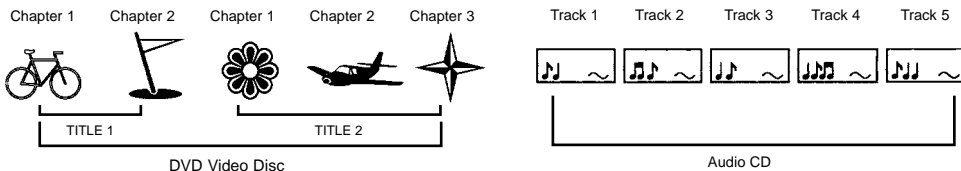

LOCATING A TITLE USING THE TITLE MENU

You can locate a specific title using the title menu function, if a DVD video disc contains a title menu.

1. Press the TITLE button

On the TV screen, the title menu will appear.

2. Press the ◀▶ button to select the title you want, then press the ▶|| button

You can also directly locate a specific title by pressing its assigned number with the number buttons.

This will cause the DVD video player to start playback from chapter 1 of the title selected.



- You may find that some discs will not respond to this function.
 - If different instructions appear on the TV screen, follow those instructions.
- The instructions above are describing the basic procedure. Procedures may vary depending on the contents of the DVD video disc.

LOCATING A SPECIFIC CHAPTER OR TRACK

This DVD video player allows you to locate consecutive chapters or tracks.

Press the ◀◀ or ▶▶ button repeatedly to display the requested chapter or track

The DVD video player starts playback from the selected chapter or track.

How to locate preceding chapters or tracks

- When you press the ▶▶ button, the DVD video player starts playback from the beginning of the preceding chapter or track.

How to locate succeeding chapters or tracks

- When you press the ◀◀ button, the DVD video player starts playback from the beginning of the succeeding chapter or track.



On some discs the titles may not display the sub-divided chapters.

LOCATING A TITLE / CHAPTER

For DVD video discs:

1. During play back, press the SEARCH button, the screen will display ,
e.g. "Title 01/03 Chapter ■ /18".

Press the ◀▶ buttons to switch between the titles/chapters, and then press the number buttons to input the title and chapter you want to be played, then press ENTER button to start playback .

2. Press the SEARCH button twice continuously, the screen will display

e.g. "Title 01/03 Time : :".

Input the 2-digit number by pressing number buttons, then press ENTER button to start playback.

For Audio CD or MP3 discs:

Press SEARCH button, the screen will display, e.g. " - - - /012 ".

Input the track by pressing number buttons, then press ENTER button to start playback,

- ⚠ • The inputted value of time must be within the range of the title and chapter's time extension, otherwise, the value will not be effectual.
- For some discs, this function will not work.

Karaoke

THIS DVD VIDEO PLAYER ALLOWS YOU TO ENJOY KARAOKE WITH TWO MICROPHONES

HOW TO SETUP THE KARAOKE

1. Connect the microphone to MIC 1 and MIC 2 on the front panel .



2. Press SETUP button ,the setup menu appear on the screen then set "Audio → Karaoke Setup → Mic Setup → Mic Switch → ON" via the Karaoke Setup menu(refer to "Customizing the Function Settings"page).

3. Adjust the MIC level and ECHO level.

Press the MIC VOL + and MIC VOL- buttons on the front panel to adjust the MIC level.

Press the ECHO + and ECHO - buttons to adjust the ECHO level.

- ⚠ • While you are in the Karaoke mode and experience a sound, please try the following:
- Keep the microphones away from any speakers.
- Lower the sound level of the microphone.
- Lower the sound level volume of the speaker.

Playing Repeatedly

THIS DVD VIDEO PLAYER ALLOWS YOU TO PLAYBACK A SPECIFIC TITLE, CHAPTER, TRACK, OR SEGMENT REPEATEDLY. (TITLE REPEAT, CHAPTER/TRACK REPEAT, A-B REPEAT).

HOW TO REPEAT A TITLE, CHAPTER, OR TRACK

1. Select the title, chapter, or track you want to repeat.
2. Press the REPEAT button.
The repeat mode changes each time you press the REPEAT button.

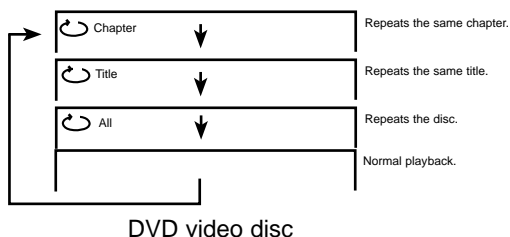

HOW TO REPEAT A SPECIFIC SEGMENT

1. Press the A-B button at the beginning of the segment in which you want to repeat playback. (point A)
2. Press the A-B button again at the end of the segment (point B).
The DVD video player will automatically return to point A and start to repeat playback of the selected segment (A-B).

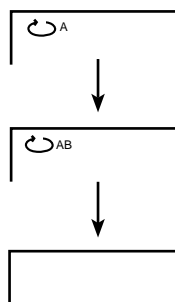

3. Press the A-B button to cancel the A-B repeat function.
The DVD video player will resume to normal playback.



- Depending on the disc, you may experience a difference between point A and the location where playback actually resumes.
- Be aware that some discs will not respond to the A-B repeat function.

Zooming a Picture

ZOOMING A PICTURE

This DVD video player allows you to zoom into a picture as well as shift the zoom point.

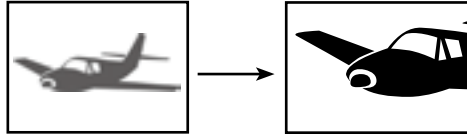

Press ZOOM during normal playback or slow - motion.
The DVD video player magnifies in the center of the picture.

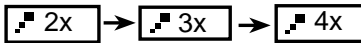

If you press ◀▶▲▼ during zoom playback, the zoom point shifts.
Press ZOOM repeatedly during zoom playback until it resumes normal playback.



• For JEPG/Kodak picture CD and DIVX disc, this function will not work.

Selecting Subtitles

THIS DVD VIDEO PLAYER ALLOWS YOU TO DISPLAY THE SUBTITLES FROM THOSE INCLUDED ON THE DISC, ON TO YOUR TV SCREEN.

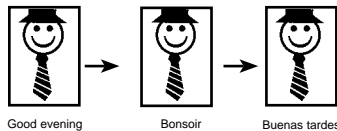

You have the option to select a preferred subtitle from those included on the DVD video disc.

Press the SUBTITLE button during playback.

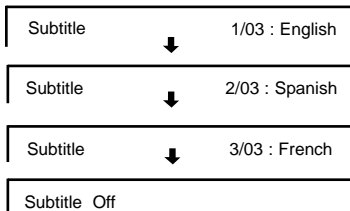

To turn off the subtitles.

Press the SUBTITLE during playback until the subtitles disappears.

Subtitle Off

Selecting The Camera Angles/ Languages / Audio Settings

THIS DVD VIDEO PLAYER ALLOWS YOU TO SELECT FROM SEVERAL DIFFERENT ANGLES AND LANGUAGES.

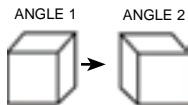

Selecting the camera angle

HOW TO CHANGE THE CAMERA ANGLE

Press the ANGLE button while playing back a scene recorded with multiple angles.

- Press the ANGLE button, the angle will change.



- The angle function will not work on DVD video discs that do not contain recorded multiple angles.

HOW TO SELECT A PLAYBACK AUDIO SETTING

This DVD video player allows you to select a preferred language and sound recording system from those included on the DVD video disc.

1. Press the LANGUAGE button during playback.

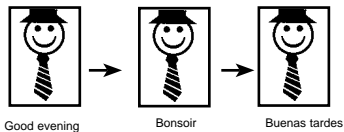
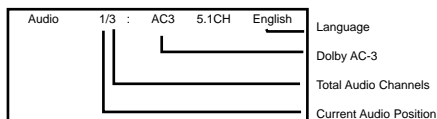

Selecting a language

2. Press the LANGUAGE button again to cycle ackwards.

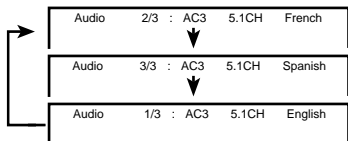

Recording systems

This DVD video player uses the Dolby Digital, MPEG 2, PCM recording systems. It cannot playback DVD video discs recorded in any other recorded format.



- The player returns to the initial default settings, when you turn off the DVD video player or replace a disc.
- The DVD video player plays the prior sound programmed on the disc, when you select a format which is not included on the disc.

MP3/MPEG4 Operation

1. To play you must view through your television. Insert an MP3/MPEG4 disc, the DVD video player will initialize the disc when the tray is closed and the directory (folder) will be shown in an MP3/MPEG4 MENU on screen.
Press ►◀ then ▲▼ buttons to select and highlight an MP3/MPEG4 file.
Press ► to play.

⚠ •When playing a disc which contain MP3 and JPEG pictures, the DVD player will finish playing JPEG, then following MP3.

Playing Back Your Kodak Picture CD/JPEG

NORMAL

When a JPEG or Kodak Picture CD is inserted, an automated slide show is launched, Each picture in the current directory will be displayed consecutively in a slide-show fashion and will be scaled to fit most of the TV screen.

Using the On-Screen Display

THE DVD VIDEO PLAYER ALLOWS YOU TO VIEW THE OPERATIONAL STATUS AND DISC INFORMATION ON YOUR TV SCREEN.

CHECKING THE OPERATIONAL STATUS

With this function you can view on your TV the following:

- Current title
- Track number
- Total playing time

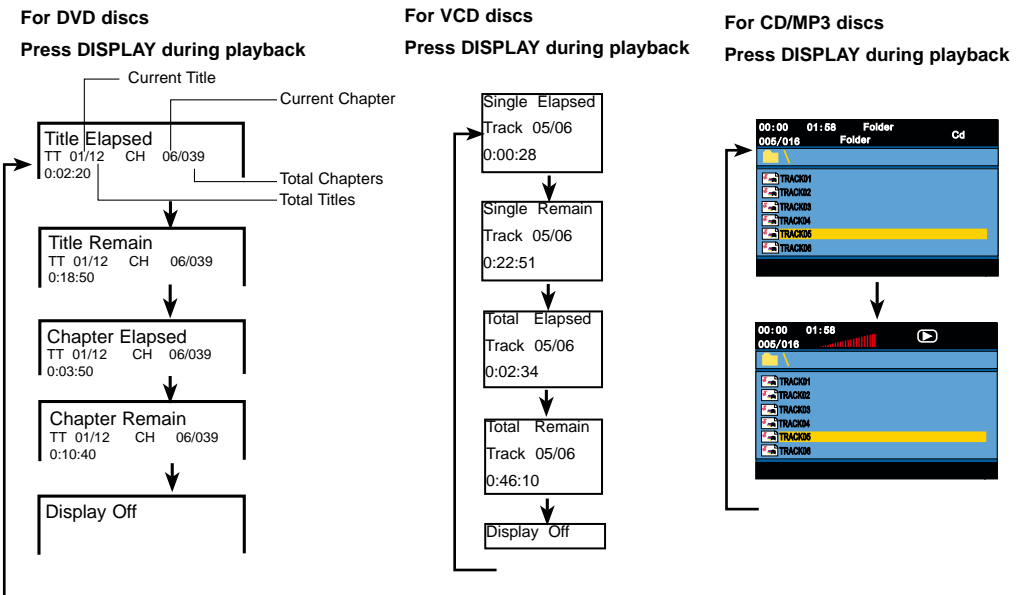

Setting the Parental Lock

YOU CAN USE THE PARENTAL LOCK FUNCTION ONLY WITH DVD VIDEO DISCS EQUIPPED WITH THE PARENTAL LOCK FEATURE.

SETTING THE PARENTAL LOCK

DVD video discs equipped with the parental lock function are rated according to their content. The contents allowed by a parental lock level and the way a DVD video disc can be controlled may vary from disc to disc. For example, if the disc allows, you can edit out violent scenes unsuitable for children and replace them with more suitable scenes, or lock out playback of the disc all together.

1. Press STOP twice during playback

2. Press SETUP

The SETUP MENU appears on the TV screen.

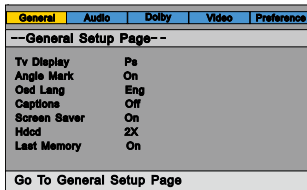

3. Select Preference Page, press ENTER.

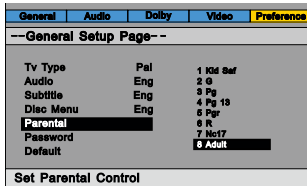

4. Select Parental, press ENTER. And then select rating with direction buttons, press ENTER.

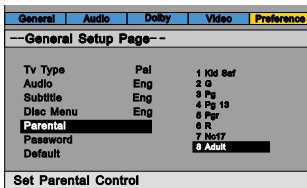

5. Enter your password when Password Mode is set to On, then press ENTER button.

The pre-set password is 136900.

TO CHANGE YOUR PASSWORD

1. Highlight Password to enter Change.

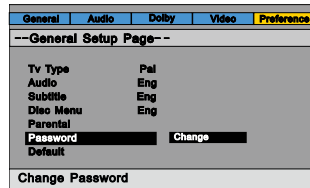

2. Enter old password.
3. Enter new password.
4. Re-enter to confirm your new password.
5. Highlight OK.
6. Press SETUP to exit.

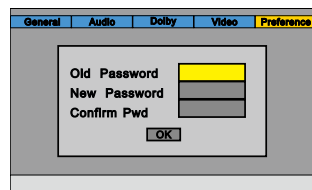

Customizing the Function Settings

THIS DVD VIDEO PLAYER ALLOWS YOU TO CUSTOMIZE THE PERFORMANCE TO YOUR PERSONAL PREFERENCE.

DISPLAYING THE SETUP MENU SCREEN

The SETUP MENU screen asks you to select a setting category from General Setup, Audio Setup, Video Setup, Preference Setup and Password Setup. The selected category will provide you the setting details on-screen.

1. Press **SETUP**.
2. Press **◀▶▲▼** to select category (highlight), then press **ENTER**.
3. Press **SETUP** to exit setup menu.

General

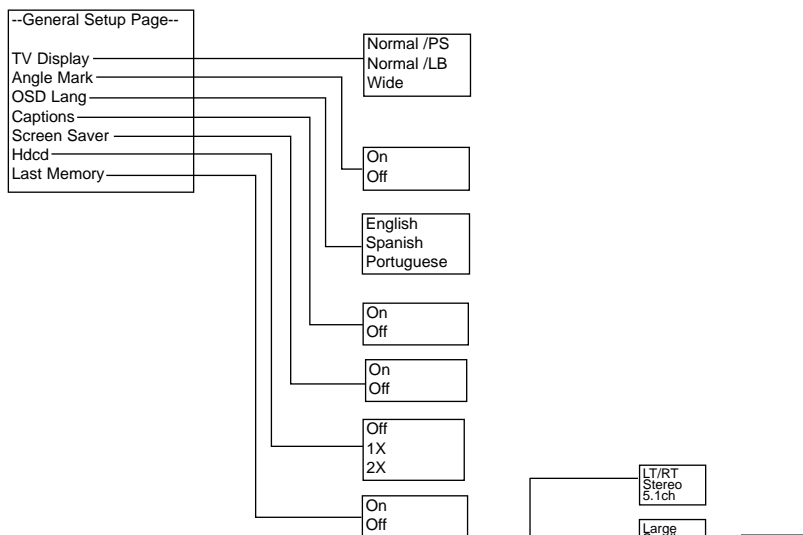

Audio

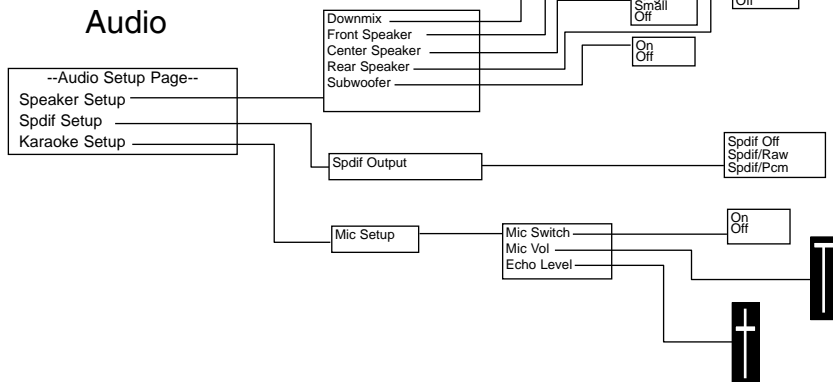

Dolby

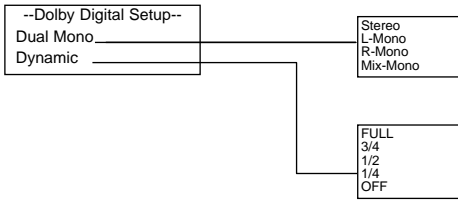

Video

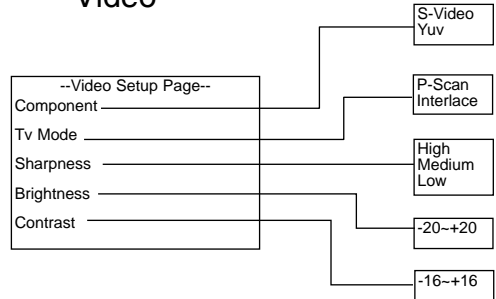

Preference

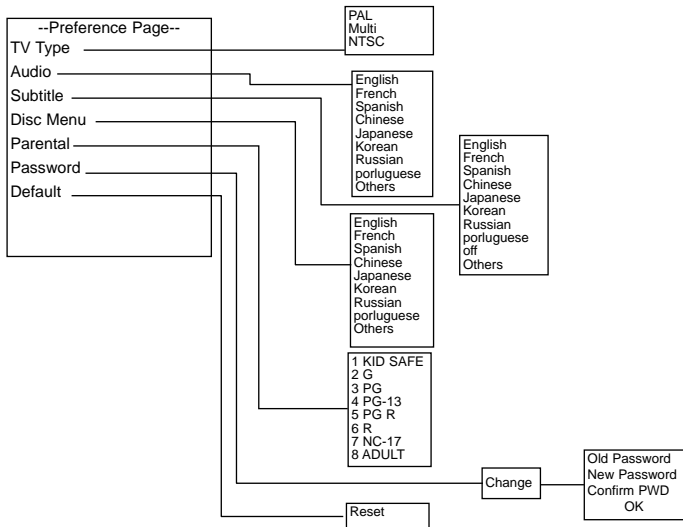

- Preset password is **136900**.
- The SETUP MENU screen disappears if you press the SETUP button while it is displayed.
- Functions and menu are subject to change without notice.
- You must set up preference, when the unit is stopped completely.

Specifications

DVD VIDEO PLAYER/OUTPUTS/SUPPLIED ACCESSORIES

DVD VIDEO PLAYER

Power supply	100-240V~50/60Hz
Power consumption	12W
Weight	Around 2.5kg
External dimensions	420 x 38 x 255 mm (W/H/D)
Signal system	PAL/NTSC
Laser	Semiconductor laser, wavelength 650 nm

OUTPUTS

Video output	1.0 V (p-p), 75 Ω , negative sync., pin jack x 1
S-video output	(Y) 1.0 V (p-p), 75 Ω negative sync., Mini DIN 4-pin x 1 (C) 0.286 V (p-p), 75 Ω
Audio output (digital audio)	0.5 V (p-p), 75 Ω , pin jack x 1
Audio output (analog audio)	2.0 V (rms), 10K Ω , pin jack(L,R) x 1

SUPPLIED ACCESSORIES

AV cable (yellow, red, whiter)	1
Remote control	1
Batteries(AAA)	2
Operation manual	1

Troubleshooting Guide

Check the following guide for a possible correction to a problem before contacting customer service.

SYMPTOMS AND CORRECTION

Symptom	Correction
No power	<ul style="list-style-type: none">• Connect the power plug into the wall outlet securely.
No picture	<ul style="list-style-type: none">• Verify the connection from the DVD video output to the TV video input. Then switch TV to appropriate mode (video 1)• Connect the video cable into the jacks securely. Refer to your television owners manual.
No sound	<ul style="list-style-type: none">• Connect the audio cables into the jacks securely.• Verify the connection from the DVD audio output to the TV or receiver audio input. Then switch to the appropriate source on the receiver. Refer to your audio amplifier owners manual.
Rolling b/w picture	<ul style="list-style-type: none">• Press the P/N button on your remote control.• Adjust the vertical hold on your TV.
Black & White picture	<ul style="list-style-type: none">• Damaged S-Video connector (bent pin)
The playback picture has occasional distortion	<ul style="list-style-type: none">• A small amount of picture distortion may appear because of a poor quality video/sound transfer to disc. This is especially true of some discs manufactured between 1997-1998..• Scratched disc
Brightness is unstable or noises are produced on playback pictures	<ul style="list-style-type: none">• Connect the DVD player directly through the TV and not through any other source. What you're viewing is the effect of the copy protection circuitry required on all DVD players.• If you don't have a video input on your TV, you must purchase an RF adapter from your dealer.
The DVD video player does not start playback	<ul style="list-style-type: none">• Place the disc with the graphics side up.• Place the disc on the disc tray correctly inside the guide.• Make sure the disc is free from scratches & fingerprints.• Press the SETUP button to turn off the menu screen.• Cancel the parental lock function or change the parental lock level.• Turn the power off then disconnect the power plug and reinsert it back into the wall outlet.
MP3 won't read disc or it skips	<ul style="list-style-type: none">• Reburn disc as the software edition used may not be compatible with the player. Check web site for instruction.• Use new editions of software such as Voyetra Audiostation 4, Adaptec's "Easy CD Creator", NTI or Roxio's Toast Titanium.• Make sure MP3 files are not encoded with a variable bit rate such as provided by Real Networks.
The remote control does not work properly	<ul style="list-style-type: none">• Replace the batteries with new ones.

Continental ***Electric***

MANUAL DEL USUARIO



DVD CON KARAOKE

**MODELO:
CEDVD95245**

PRECAUCIONES DE SEGURIDAD



Este símbolo con una flecha en forma de rayo dentro de un triángulo equilátero sirve para alertar al usuario de la presencia de voltaje peligroso no aislado dentro de algunas partes del producto que puedan constituir un riesgo de descarga eléctrica.



Este símbolo con un signo de exclamación dentro de un triángulo significa que existen instrucciones importantes de funcionamiento y de mantenimiento en los folletos o manuales que vienen con el electrodoméstico.

	PRECAUCIÓN	
Riesgo de descarga eléctrica. No abrir.		
<p>PRECAUCIÓN: Con el fin de reducir el riesgo de una descarga eléctrica, no retire las tapas ni cubiertas. No encontrará piezas de utilidad adentro. Todo servicio de reparación debe de ser llevado a cabo por el personal calificado.</p> <p>PRECAUCIÓN: Radiación láser visible cuando se abre. No mire directamente al rayo.</p>		

ADVERTENCIA: CON EL FIN DE PREVENIR UN INCENDIO O DESCARGA ELÉCTRICA, NO EXPONGA ESTE APARATO A LA LLUVIA O HUMEDAD. NO LO EXPONGA A GOTERAS O SALPICADURAS, NO COLOQUE OBJETOS CON AGUA, TALES COMO UN FLORERO, ENCIMA DEL APARATO.

PRECAUCIÓN: CON EL FIN DE PREVENIR UNA DESCARGA ELÉCTRICA, ENCAJE LA EXTREMIDAD MÁS ANCHA EL ENCHUFE EN LA RANURA CORRESPONDIENTE DEL TOMACORRIENTE INSERTÁNDOLO TOTALMENTE.

PRECAUCIÓN: Este reproductor utiliza un sistema láser. Con el fin de prevenir la exposición directa al rayo láser, no abra el aparato. Radiación láser visible cuando el aparato se encuentra abierto y se eliminan los seguros. El uso de controles o ajustes o procedimientos que sean diferentes a aquellos que se especifican en este manual pueden ocasionar la exposición peligrosa a la radiación.

NO MIRE DIRECTAMENTE AL RAYO LÁSER

Con el fin de asegurar un uso apropiado de este aparato, lea las instrucciones de seguridad cuidadosamente y guárdelas para cualquier consulta en el futuro. Si el aparato necesitara mantenimiento, póngase en contacto con el servicio técnico autorizado de su localidad o con el distribuidor. Sólo el personal calificado puede retirar la tapa del aparato.

ADVERTENCIA: Los cambios o modificaciones que se hagan a este equipo, y que no estén expresamente aprobados por el fabricante a través de las personas autorizadas por el fabricante anularán las garantías de fábrica.

Producto Láser
Clase 1

Ya que es normal en las películas de DVD se estrenen en épocas diferentes en distintas regiones del mundo, todos los reproductores vienen con códigos de región y los discos pueden tener un código de región opcional. Si se coloca un disco con un código de región diferente al del reproductor, la pantalla mostrará un aviso sobre el código de región. Este disco no será reproducido y por lo tanto no debe ser utilizado.

Para uso del cliente:

En los espacios de abajo, registre el modelo del número de serie ubicado en el panel posterior de su reproductor.

Modelo No. _____ Serie No. _____

Guarde esta información para cualquier referencia del futuro.

Instrucciones de seguridad importantes

PRECAUCIÓN: El uso de controles, ajustes o procedimientos que no sean aquellos que se indican en este manual puede ocasionar el quedar expuesto al peligro de la radiación láser.

PRECAUCIÓN: POR FAVOR LEA Y OBEDEZCA TODAS LAS ADVERTENCIAS E INSTRUCCIONES QUE SE OFRECEN EN LAS INSTRUCCIONES DE FUNCIONAMIENTO Y AQUELLAS QUE VENGAN MARCADAS EN EL APARATO MISMO. GUARDE ESTE MANUAL PARA CUALQUIER REFERENCIA EN EL FUTURO.

Este equipo ha sido diseñado y fabricado para asegurar su seguridad personal. El uso inapropiado del aparato puede ocasionar una descarga eléctrica o fuego.

Las medidas de seguridad que vienen incorporadas en este aparato lo protegerán si se sigue los siguientes procedimientos de instalación, uso y mantenimiento.

Este aparato es totalmente transistorizado y no contiene partes que puedan ser reparadas por parte del usuario.

NO RETIRE LA TAPA YA QUE PUEDE QUEDAR EXPUESTO A VOLTAJE PELIGROSO. TODO SERVICIO TÉCNICO DEBE SER LLEVADO CABO POR EL PERSONAL CALIFICADO.

1. Lea estas instrucciones
2. Guarde estas instrucciones.
3. Obedezca todas las advertencias.
4. Siga todas las instrucciones.
5. No utilice este aparato cerca al agua.
6. Limpie solo con un paño seco.
7. No obstruya las aberturas de ventilación. Instale el aparato de acuerdo a las instrucciones del fabricante.
8. No lo coloque cerca de fuentes de calor tales como estufas, termostatos, cocinas o cualquier otro aparato (incluyendo amplificadores) que produzca calor.
9. No elimine el sistema de seguridad del enchufe polarizado o de tierra. El enchufe polarizado tiene dos extremidades, siendo una más ancha que la otra. El de tierra tiene, además de las dos extremidades, una tercera pata o extremidad adicional a tierra. Estas extremidades especiales están diseñadas para su seguridad. Si el enchufe no encaja en su tomacorriente, consulte a un electricista para que reemplace su tomacorriente obsoleto.
10. Evite que se pise o se apriete el cordón, especialmente en la parte del enchufe, entradas y en la parte de donde éste sale del aparato.
11. Utilice solamente los aditamentos o accesorios especificados por el fabricante.
12. Utilice el aparato solo con un carrito, soporte, mesa o mueble que el fabricante recomienda o que venga con el aparato. Si se utiliza un mueble, tenga cuidado al trasladar el mueble con el aparato para evitar lesiones si éste se inclina y se cae.
13. Desenchufe el aparato durante las tormentas eléctricas o cuando no se le utilice durante periodos prolongados.
14. Contáctese con el servicio técnico para cualquier tipo de mantenimiento. En necesario llamar al servicio técnico si el aparato ha sufrido algún daño, ha sido expuesto a la lluvia o humedad, no funciona normalmente o ha sufrido una caída.

INSTRUCCIONES DE SEGURIDAD ADICIONALES

15. Si se usa micrófonos, hágalo a un volumen a nivel moderado. Si se usa micrófonos continuamente con el volumen alto, se puede ocasionar daños al aparato.
16. No sobrecargue los tomacorrientes, cables de extensión o adaptadores ya que esto puede ocasionar el riesgo de que se produzca fuego o una descarga eléctrica.
17. Mantenga sus dedos fuera de la bandeja del disco conforme ésta se cierra. Si no se hace así, se pueden producir lesiones graves.
18. No coloque un objeto pesado ni se pare sobre el aparato. El objeto puede caerse causando lesiones personales así como daños al aparato.
19. No utilice un disco rajado, deformado o reparado. Estos discos pueden romperse fácil-

mente y causar lesiones graves y desperfectos en el aparato.

20. Precaución - no intente reparar el aparato usted mismo ya que al abrir o al retirar las tapas usted puede quedar expuesto a voltaje peligroso u otros peligros. Contáctese con el servicio técnico para cualquier reparación.

Precaución: Este aparato deberá ser reparado solamente por el personal técnico autorizado. El abrir la tapa o el intentar reparar el aparato por parte del usuario puede ocasionar lesiones graves o hasta la muerte debido a una descarga eléctrica y puede incrementar el riesgo de que se produzca fuego.

Precauciones

Información sobre cómo manipular el aparato

- El empaque o cartón original y los materiales de empaque en el que se transportaron el aparato pueden serle útiles. Para una mejor protección, coloque el aparato en sus empaques como vino de fábrica originalmente.
- No utilice líquidos volátiles, tales como aerosoles contra insectos, cerca del aparato. No deje productos de jebe o plástico en contacto con el aparato durante un tiempo prolongado. Esto puede dejar marcas en el acabado.
- La parte delantera y trasera del aparato puede calentarse después de un tiempo prolongado de uso. Esto no es una indicación de un desperfecto.
- Si no se va a utilizar el reproductor, asegúrese de retirar el disco y apagarlo.
- Si no se usa el reproductor durante un periodo prolongado, puede que el aparato no funcione adecuadamente en el futuro. Encienda y utilice el aparato de vez en cuando.

Información sobre la ubicación del aparato

- Coloque el reproductor sobre una superficie plana. No lo coloque sobre una superficie inestable como una mesa que se mueva o un mueble inclinado. El disco que se encuentra dentro de la bandeja puede moverse de su posición y causar daños al aparato.
- Si se coloca el reproductor cerca de un televisor o radio, la imagen puede verse afectada y el sonido distorsionado. En este caso, coloque el reproductor lejos de un televisor o radio.

Información sobre la limpieza del aparato

Utilice un paño suave y seco para efectuar la limpieza.

- Para sacar la suciedad muy impregnada, remoje el paño en una solución con detergente suave y proceda a limpiar. Utilice un paño seco para secar bien. No utilice ningún tipo de disolvente tales como diluyente y gasolina ya que esto puede dañar la superficie del reproductor.
- Si se usa un paño de limpieza impregnado con algún químico, siga las instrucciones del producto.

Cómo obtener una imagen clara

Este reproductor es un aparato de alta tecnología y precisión. Si el lente óptico y el sistema del disco se ensucian o se desgastan, la calidad de la imagen se debilita. Para obtener una imagen clara, recomendamos inspeccionar de manera regular y darle mantenimiento (limpieza y cambio de piezas) al aparato cada 1000 horas de uso dependiendo del ambiente en el que se le utilice. Para más detalles, póngase en contacto con su distribuidor más cercano.

Información sobre la condensación de humedad

La condensación de humedad daña el reproductor. Por favor lea lo siguiente detenidamente. La condensación de humedad ocurre, por ejemplo, cuando se vierte una bebida fría en un vaso durante un día caluroso. Pequeñas gotas de agua se forman en la parte exterior del vaso. De la misma manera, la humedad puede condensarse en el lente óptico dentro del aparato, una de las partes internas más cruciales del reproductor.

La condensación de humedad ocurre durante los siguientes casos:

- Cuando se traslada el reproductor directamente de un lugar frío a uno caliente.
- Cuando se utiliza el reproductor en una habitación en donde se acaba de que encender una estufa, un lugar donde el viento frío producido por un equipo de aire acondicionado directamente apunta al aparato.
- En el verano, cuando se utiliza el reproductor en un lugar caluroso y húmedo después de haberlo trasladado de una habitación con aire acondicionado.

• Cuando se utiliza el reproductor en un lugar húmedo.

No utilice el reproductor cuando exista condensación de humedad.

Si se utiliza el reproductor bajo estas condiciones, se pueden dañar los discos y las partes internas. Retire el disco, enchufe el aparato al tomacorriente, encienda el aparato y déjelo encendido durante unas dos o tres horas. El reproductor se calentará y se evaporará la humedad. Mantenga el reproductor conectado al tomacorriente para evitar que se produzca la condensación de humedad.

Introducción

Este reproductor de DVD es un reproductor para discos de video digitales que se ajusta al estándar de video universal DVD. Con este aparato usted podrá disfrutar de películas y de una calidad de imagen igual al del cine, asimismo como de sonidos de canales múltiples. Las características especiales de este reproductor incluyen la selección del idioma, de la banda de sonido, selección de subtítulos, diferentes ángulos de cámara (dependiendo del disco), y salidas digitales para conectar Dolby Digital. Además, el control para padres le permite decidir qué discos pueden ver sus niños. Este equipo puede reproducir discos de audio y el nuevo formato MP3.

Verá que es muy fácil utilizar el reproductor a través de la información en pantalla y utilizando el control remoto inalámbrico.

DESEMPAQUE DEL APARATO

Primero verifique e identifique los contenidos del empaque de su reproductor según la lista de abajo:

- Reproductor de video DVD
- Control remoto con baterías empacadas por separado
- Cable AV (amarillo, rojo y blanco) (1)
- Baterías AAA (2)
- Manual de instrucciones

Si alguno de los componentes se encontrara dañado o faltante, infórmelo a su distribuidor inmediatamente.

Guarde los materiales de empaque. Los puede necesitar para trasladar su equipo en el futuro.

DÓNDE COLOCAR SU EQUIPO

A. Coloque el equipo sobre una superficie firme y plana.

B. Si se coloca el equipo cerca de un radio o un VCR, la imagen puede debilitarse y/o distorsionarse. Si éste es el caso, coloque el equipo DVD lejos de otros aparatos.

C. Si se coloca dentro de un mueble, deje por lo menos 2.5 cm. (una pulgada) de espacio libre a todo alrededor del equipo para permitir una adecuada ventilación.

CÓMO OBTENER UNA IMAGEN CLARA

Este reproductor es un aparato de precisión. Si el lente óptico o el sistema del disco se ensucian o desgastan, la calidad de la imagen se debilita. Recomendamos inspeccionar de manera regular y darle mantenimiento al aparato cada 1000 horas de uso dependiendo del ambiente en el que se haga funcionar el reproductor.

Información sobre los discos

Cómo manipular, limpiar y guardar los discos.

Cómo manipular los discos.

- No toque el lado de reproducción del disco.
- No adhiera papel o cinta adhesiva a los discos.

Limpieza de los discos

- Las huellas dactilares y la suciedad en el disco ocasionan el deterioro de la imagen y el sonido. Limpie el disco desde el centro hacia afuera con un paño suave. Siempre mantenga el disco limpio.
- Sino se puede retirar la suciedad del disco, límpielo con un paño ligeramente húmedo y luego séquelo.
- No utilice ningún tipo de disolvente, tal como diluyente, bencina, limpiadores comerciales o aerosoles anti estática para discos de vinilo.

Cómo guardar los discos

- No guarde los discos en lugares sujetos a la luz solar directa o cerca de fuentes de calor.
- No guarde los discos en lugares sujetos a humedad y polvo.
- Guarde los discos verticalmente en su estuche. Si los apila o coloca objetos sobre sus estuches, se pueden torcer.

DISCOS QUE SE PUEDE REPRODUCIR EN ESTE EQUIPO

	Marca del disco	Contenido	Tamaño del disco	Tiempo máximo de reproducción
DVD video disc		Audio + Video	12 cm	Aprox. 4 Horas (disco de 1 solo lado)
				Aprox. 8 Horas (disco de 2 lados)
Audio CD		Audio	12 cm	Aprox. 74 minutos
			5 cm (CD single)	Aprox. 20 minutos
MP3 CD		Audio	12 cm	Aprox. 600+ minutos
Kodak Picture CD		Espec.	12 cm	Depende del tamaño de los archivos de fotos
MPEG4		Audio + Video	12 cm	Aproximadamente 8 horas

TIPO DE SISTEMA DE TV

Conecte este reproductor DVD a un televisor compatible con los sistemas NTSC O PAL

Índice de contenidos

Precauciones de seguridad	1
Instrucciones de seguridad importantes	2
Precauciones	3
Introducción	4
Información sobre los discos	5
Identificación de los controles	7
Control remoto	8
Conexión a un televisor	10
Conexión a equipos opcionales	11
Reproducción del disco	13
Cómo ubicar un título, capítulo o pista específicos	15
Karaoke	16
Reproducción repetida	17
Acercamiento de la imagen	18
Selección de subtítulos	18
Selección de los ángulos de cámara / Idiomas / opciones de audio	19
Funcionamiento del MP3 / MPEG4	20
Reproducción de un CD /JPEG de imágenes Kodak	20
Cómo utilizar la información en pantalla	20
Cómo activar el control para padres	21
Cómo personalizar las funciones	22
Especificaciones	24
Guía de solución de problemas	24

Identificación de controles

Panel frontal

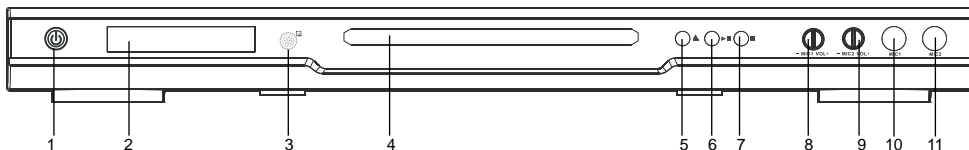

1. BOTÓN DE ENCENDIDO
2. LUZ INDICADORA
3. SENSOR REMOTO
4. PUERTA DEL DISCO
5. BOTÓN ABRIR / CERRAR
6. BOTÓN REPRODUCIR / PAUSA
7. BOTÓN DETENER
8. VOLUMEN DEL MICRÓFONO 1
9. VOLUMEN DEL MICRÓFONO 2
10. MICRÓFONO 1
11. MICRÓFONO 2

Panel posterior

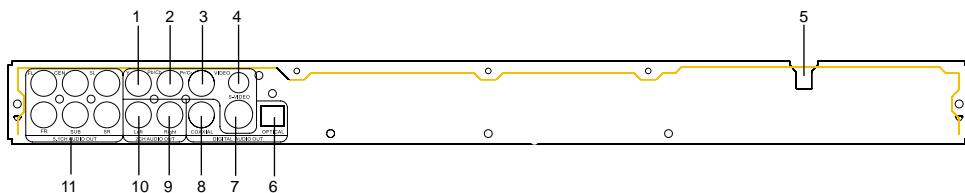

1. SALIDA DE VÍDEO COMPONENTE (Y)
2. SALIDA DE VÍDEO COMPONENTE (PB/CB)
3. SALIDA DE VÍDEO COMPONENTE (PR/CR)
4. SALIDA DE VÍDEO COMPUESTA
5. TOMACORRIENTE DE ENERGÍA
6. SALIDA ÓPTICA DE AUDIO DIGITAL
7. SALIDA DE VÍDEO S
8. AUDIO DIGITAL COAXIAL
9. DOWNMIX (DER.)
10. DOWNMIX (IZQ.)
11. CANALES DE AUDIO 5.1

Control remoto

Las instrucciones de este manual describen las funciones del control remoto.

1. STAND-BY – ENCENDIDO
2. SUBTÍTULO
3. ÁNGULO
4. IDIOMA
5. BÚSQUEDA
6. MOSTRAR
7. TÍTULO
8. INSTALACIÓN
9. REPRODUCCIÓN / PAUSA
10. RETROCESO RÁPIDO
11. SALTO HACIA ATRÁS
12. PBC
13. RETORNAR
14. ECO-
15. DER / IZQ
16. PASO
17. VÍDEO
18. LENTO
19. ABRIR / CERRAR
20. BOTONES NUMÉRICOS
21. MENÚ
22. REPETICIÓN A-B
23. DETENER
24. AVANCE RÁPIDO
25. SALTO HACIA ADELANTE
26. ACERCAMIENTO
27. REPETIR
28. ECO+
29. INGRESAR
30. BOTONES DIRECCIONALES
31. VOLUMEN +
32. NTSC / PAL
33. VOLUMEN -
34. SILENCIO

NOTA:

MUTE: (silencio) Elimina la salida de audio.
PBC: Esta función se encuentra disponible solamente cuando se esté reproduciendo un disco de edición VCD 2.0. Presione este botón y cuando esté activado el PBC, el menú de VCD se mostrará en la pantalla del televisor.
RETURN: (retornar): retorna al menú anterior
VIDEO: Yuv / S-Video
R/L: Cuando se reproduzca un disco VCD, presione este botón para cambiar el canal de audio, entre derecho e izquierdo.

Cuando se muestre la figura  en la pantalla del televisor, es indicación de que la función no está disponible en ese disco.

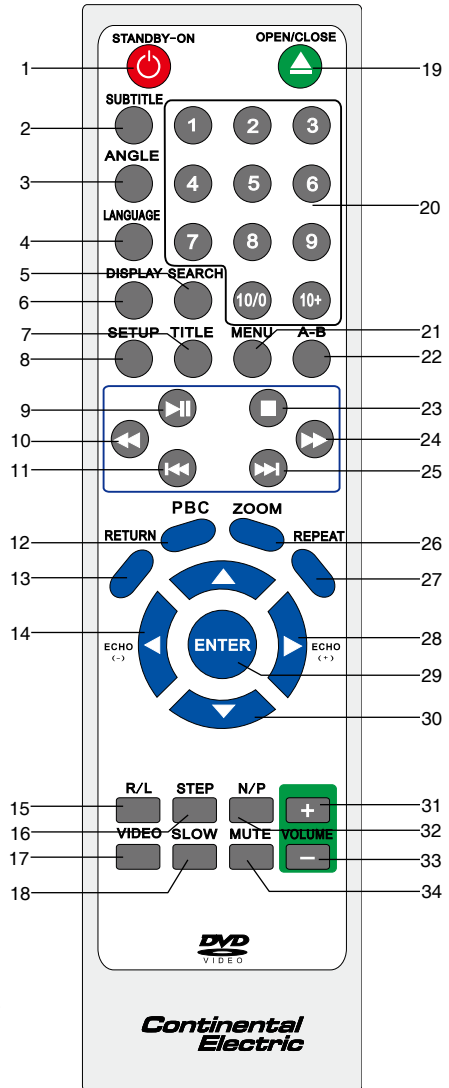

Cómo preparar el control remoto

Para operar el reproductor DVD, primero se debe colocar las baterías en el control remoto.



Cómo utilizar el control remoto

Cómo hacer funcionar el reproductor con el control remoto.



El control remoto debe estar dirigido hacia el sensor remoto para que el reproductor funcione correctamente.

Distancia: Un máximo de 7m desde la parte delantera del sensor remoto.

Ángulo: Aproximadamente 30° en cada dirección.

- No coloque el sensor remoto en dirección de cualquier tipo de luz tal como la luz solar directa.

BATERÍAS

EL USO INCORRECTO DE LAS BATERÍAS PUEDE CAUSAR QUE SE DERRAMEN, SE CORROAN O EXPLOTEN.

- No coloque las baterías en la dirección incorrecta.
- Es peligroso cargar, calentar, abrir o efectuar cortocircuitos con las baterías.
- No deje baterías agotadas ni mezcle baterías nuevas con usadas en el control remoto.
- Si no se va a usar el control remoto durante un periodo prolongado, retire las baterías. Cuando el rango de funcionamiento se vea debilitado, reemplace las baterías.
- Si ocurre un derrame de baterías, limpie el líquido de las baterías del compartimiento. Luego coloque las baterías.

Conexión a un televisor

Apague los equipos y desenchúfelos antes de proceder a efectuar las conexiones (Por favor véase el manual de instrucciones del televisor).

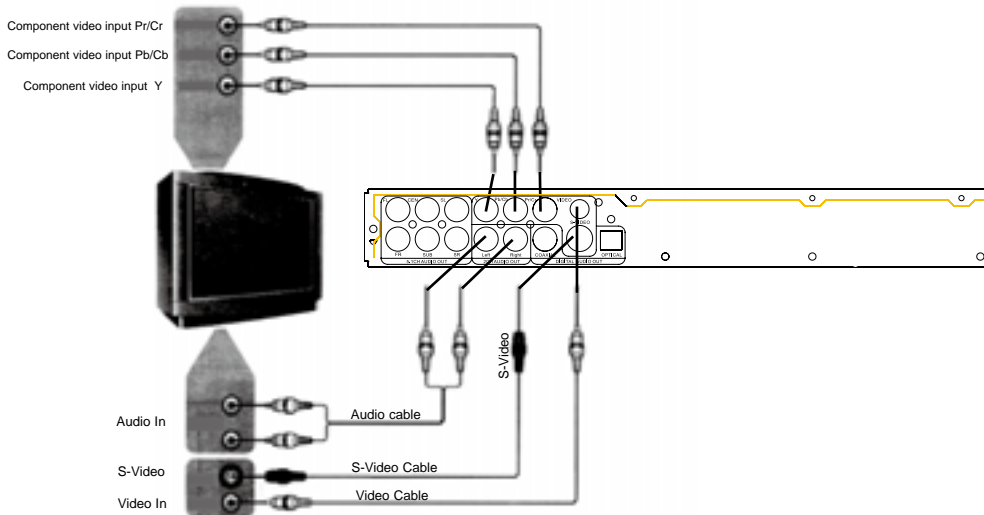

Existen cuatro opciones de conexión: (Véase la figura de arriba)

1. Conecte el cable de vídeo compuesto al terminal correspondiente del televisor.
2. Si su televisor cuenta con un terminal de S-VIDEO, se recomienda conectar la salida de S-VIDEO al televisor. De esta manera, se puede recibir una mejor calidad de imagen que la opción 1.
3. Si su televisor cuenta con salidas de vídeo componentes Y, Pb y Pr o Y, Cb y Cr, conecte estos terminales a su televisor. Así se puede obtener una calidad de imagen óptima. Si los terminales de entrada Y, Cb, Cr de su televisor adoptan la opción de entrada progresiva, presione el botón VIDEO en el control remoto para cambiar el equipo a la opción de salida progresiva.

Notas:

- Por favor consulte con el manual de su televisor.
- Apague los equipos y desenchúfelos antes de proceder a efectuar las conexiones.
- Conecte el reproductor de DVD a su televisor. Si se conecta el reproductor a una filmadora o a una combinación de TV / VCR, la imagen de reproducción se verá distorsionada ya que el reproductor de DVD viene incorporado con un circuito de protección de los derechos de autor por parte de Macrovisión.
- Al momento de conectar el reproductor al televisor, asegúrese de conectar las otras salidas de vídeo cuando uno de los terminales tales como el vídeo compuesto, S-Video y vídeo componente (Y, Cb, Cr) se encuentren conectados para así obtener una calidad de imagen óptima.

Conexión a equipos opcionales

Cómo disfrutar de sonido Dolby Pro Logic Surround (BUENO)

Disfrute de sonido real y dinámico de Dolby Pro Logic Surround conectando un amplificador y un sistema de altavoces (altavoces delanteros derecho e izquierdo, un altavoz central, y uno o dos altavoces traseros).

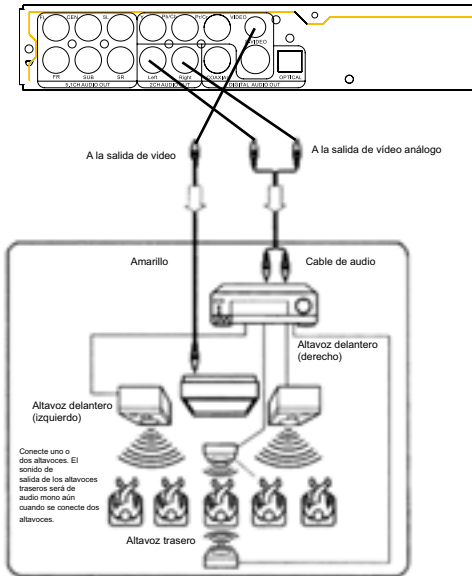

Cómo disfrutar de sonido estéreo digital (MEJOR)
Estéreo Digital

Disfrute del sonido dinámico estéreo digital conectando un amplificador equipado con una entrada de audio digital y un sistema de altavoces (altavoces delanteros derecho e izquierdo).

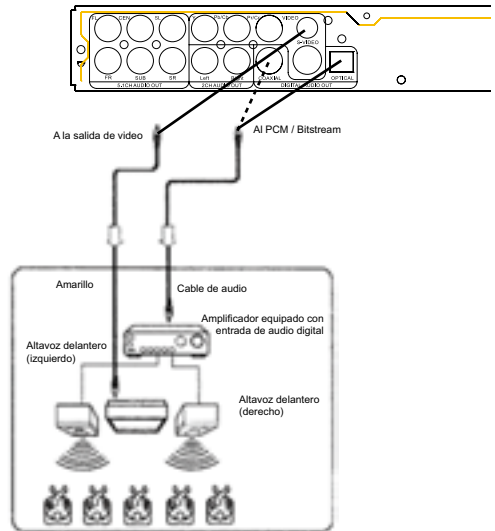

- Consulte con el manual del televisor conectado.
- Apague y desenchufe los aparatos antes de proceder a efectuar las conexiones.
- Debido al gran rango dinámico de salida de sonido del reproductor DVD, regule el volumen de su receptor a un nivel que le sea cómodo para evitar daños a los altavoces.

Cómo disfrutar de Dolby Digital (LA MEJOR OPCIÓN)

El Dolby Digital puede ofrecer un sonido surround con cinco canales de rango total más un sexto canal como subwoofer. Para disfrutar de su reproductor con el sistema de sonido surround dolby digital, todo lo que se necesita hacer es conectar el reproductor a un receptor Dolby Digital o un receptor listo para Dolby Digital con un decodificador externo.

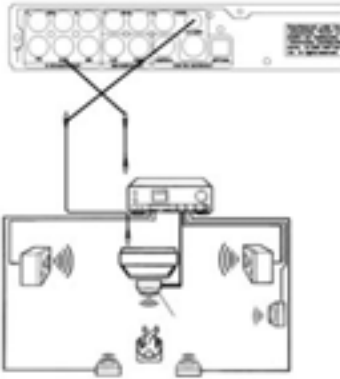

Está prohibido por ley copiar, emitir, mostrar, reproducir en público, y alquilar material con derechos de autor sin permiso.

Los discos de vídeo DVD están protegidos contra copias y cualquier grabación hecha con estos discos resultará distorsionada.

Fabricado bajo licencia de Dolby Labs.
"Dolby" y el símbolo de la doble D son marcas de los laboratorios Dolby. Obras confidenciales no publicadas. 1992 – 1997. Laboratorios Dolby, Inc. todos los derechos reservados.

Este producto cuenta con tecnología de protección de los derechos de autor que se encuentra amparada por ciertas patentes de los Estados Unidos y otros derechos de propiedad intelectual por parte de la Corporación Macrovisión y otros derechohabientes. El uso de esta tecnología de protección de los derechos de autor debe autorizarse por parte de la Corporación Macrovisión y ha sido diseñada para ser utilizada en el hogar o en lugares de visualización limitada solamente, a no ser que se autoricen de otra forma por parte de la Corporación Macrovisión. La reingeniería revertida o el desensamblaje se encuentran prohibidos.

- No conecte la salida PCM / BITSTREAM del DVD a la entrada AC-3RF de un receptor Dolby Digital. En su lugar, conecte a la entrada "óptica" o "coaxial" de un receptor o procesador Dolby Digital. La entrada del receptor A/V no es compatible con la salida PCM / BITSTREAM y se utiliza primordialmente para discos láser solamente.
- Conecte la salida PCM / BITSTREAM del DVD a la entrada "óptica" o "coaxial" de un receptor o procesador Dolby Digital / DTS.
- Véase el manual del televisor conectado.
- Regule el volumen de su receptor a un nivel cómodo para evitar daños a los altavoces.
- Al momento de conectar o desconectar el reproductor DVD, apague el amplificador para evitar daños a los altavoces.

Cómo reproducir un disco

Reproducción básica

Cómo reproducir discos de vídeo DVD

•Encienda el televisor y seleccione una entrada de vídeo que se encuentre conectada al reproductor DVD.

Cómo disfrutar del sonido del sistema de audio

•Encienda el sistema de audio y seleccione una fuente de entrada que se encuentre conectada al reproductor DVD.

- 1.Presione el botón STANDBY-ON en el panel frontal.
- 2.Presione el botón OPEN / CLOSE (abrir/cerrar).
- 3.Coloque el disco en la bandeja.



Asegúrese de que el lado de la reproducción esté de cara hacia abajo.

- El disco puede dañarse sino se coloca correctamente sobre la ranura de la bandeja. Esto también puede causar que el reproductor DVD funcione incorrectamente.
- No fuerce ni coloque nada que no sean discos en la bandeja.

- 4.Presione el botón OPEN / CLOSE (abrir/cerrar) de nuevo.

Después de que la bandeja del disco esté cerrada, la reproducción se iniciará.

Si el disco que se desea reproducir es un disco DVD, el reproductor iniciará la reproducción automáticamente.

•El trasladar el reproductor DVD durante la reproducción puede causar daños al disco así como al equipo.

Cómo detener la reproducción

Presione el botón ■ una vez. Se detendrá el reproductor DVD.

Presione el botón ► para reanudar la reproducción.

Presione el botón ■ dos veces. El reproductor se detendrá completamente.

Cómo retirar el disco

Presione el botón OPEN / CLOSE (abrir/cerrar). Asegúrese de que la bandeja se encuentre completamente abierta antes de retirar los discos. Después de retirar los discos, presione el botón OPEN / CLOSE (abrir/cerrar) para cerrar la bandeja.

Cómo poner en pausa la reproducción (reproducción congelada)

Presione el botón ►| durante la reproducción.

Presione el botón ►| o el botón ENTER para reanudar la reproducción normal.

•Al finalizar una película, aparecerá una pantalla de menú. Tenga cuidado de que el menú e instalación en pantalla no dañe el televisor al permanentemente quemar la imagen sobre la pantalla. Para evitar esto, presione el botón ■ al finalizar cada película. También se puede instalar el Protector de Pantalla.

Reproducción avanzada

El reproductor DVD le permite reproducir discos a diferentes velocidades.

Reproducción en 2X, 4X, 8X, 16X o 32X de la velocidad normal.

Se puede reproducir un disco en 2x, 4x, 8x, 16x o 32x de la velocidad normal.

Presione el botón ◀◀◻▶▶ durante la reproducción.

La velocidad de reproducción se duplica, 2x la velocidad normal.

La velocidad reproducción cambia cada vez que se presione el botón ◀◀◻▶▶.

Retroceso rápido ◀◀

Avance rápido ▶▶

Pantalla de TV



Para reanudar la reproducción normal Presione▶▶||

Reproducción en cámara lenta

Un disco también puede reproducirse en cámara lenta.



Pantalla de TV (hacia adelante)

Para reanudar la reproducción normal Presione▶▶||

Presione el botón SLOW durante la reproducción.

La velocidad se volverá 1/2, 1/4, 1/8 o 1/16 de la velocidad normal cada vez que se presione el botón SLOW.

- Durante la reproducción en cámara lenta, el sonido queda suprimido.
- Algunos discos no cuentan con esta característica.

Cómo reanudar la reproducción desde el mismo punto

Este reproductor DVD le permite detener la reproducción y continuar la reproducción más tarde desde el mismo punto en el disco.

1.Presione el botón STOP una vez.

Esto interrumpirá la reproducción y el reproductor memorizará la ubicación donde se detuvo la reproducción.

2.Presione el botón ▶▶||.

El reproductor reanudará la reproducción desde el punto donde se detuvo la reproducción.

• Lo siguiente cancelará la función RESUME (reanudar):

-Desenchufar el reproductor después de haber detenido la reproducción.

-Eyectar el disco.

-A veces dependiendo del disco, la ubicación donde se reanude la reproducción puede variar.

-Algunos discos no cuentan con esta característica.

Reproducción de cuadro por cuadro

Presione el botón STEP durante la reproducción.

La imagen avanzará un cuadro a la vez cada vez que se presione el botón STEP. El sonido quedará suprimido.

Para reanudar la reproducción normal Presione ▶▶||

Cómo ubicar un título, capítulo o pista específicos

Los discos DVD están normalmente divididos en títulos. Los títulos están subdivididos en capítulos. Además, los discos de audio y MP3 están divididos en pistas. Se puede de manera conveniente ubicar un título, capítulo o pista específicos con este reproductor.

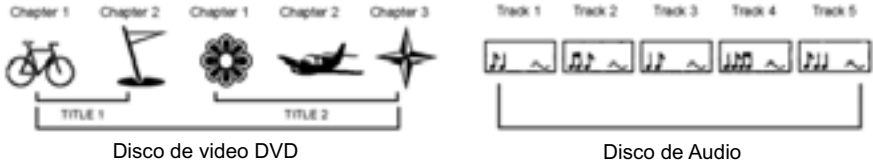

Cómo ubicar un título utilizando el menú de títulos

Se puede ubicar un título específico utilizando la función de menú de títulos si el disco de vídeo DVD contiene un menú de títulos.

1.Presione el botón TITLE

El menú de títulos aparecerá en la pantalla del televisor.

2.Presione el botón ◀▶▼▲ para seleccionar el título deseado, luego presione el botón ▶▶.

También se puede ubicar directamente el título específico presionando el número asignado a ese título utilizando los botones médicos.

Esto hará que el reproductor inicie la reproducción desde capítulo 1 del título seleccionado.

•Se encontrará que algunos discos no responden a esta función.

•Si aparecieran instrucciones diferentes en la pantalla del televisor, siga esas instrucciones. Las instrucciones de arriba son para describir un procedimiento básico. Los procedimientos pueden variar dependiendo de los contenidos del disco de vídeo DVD.

Cómo ubicar un capítulo específico o pista

Este reproductor le permite ubicar capítulos o pistas consecutivas.

Presione el botón ◀◀◀ o ▶▶▶ repetidamente para mostrar el capítulo o pista solicitada.

El reproductor iniciará la reproducción desde el capítulo o pista seleccionados.

Cómo ubicar capítulos o pistas anteriores

•Cuando se presiona el botón ▶▶▶, el reproductor inicia la reproducción desde el comienzo del capítulo o pista anterior.

Cómo ubicar capítulos o pistas posteriores

•Cuando se presiona el botón ◀◀◀, el reproductor inicia la reproducción desde el comienzo del capítulo o pista posterior o siguiente.

•En el caso de algunos discos los títulos pueden no mostrar los capítulos subdivididos.

Cómo ubicar un título / capítulo

Para discos de vídeo DVD

1. Durante la reproducción, presione el botón SEARCH y la pantalla mostrará por ejemplo "Título 01/03 Capítulo 1/8".

Presione los botones (figura) para pasar entre títulos / capítulos, y luego presione los botones numéricos para ingresar el título y capítulo que esté en reproducción. Luego presione el botón ENTER para iniciar la reproducción.

2. Presione el botón SEARCH dos veces de manera consecutiva. La pantalla mostrará por ejemplo "Título 01/03 Tiempo: "

Ingrese el número de dos dígitos utilizando los botones numéricos. Luego presione el botón ENTER para iniciar la reproducción.

Para discos de audio y MP3

Presione el botón SEARCH. La pantalla mostrará por ejemplo "- - - /012"

Ingrese la pista presionando los botones numéricos. Luego presione el botón ENTER para iniciar la reproducción.

•El valor de tiempo ingresado debe encontrarse dentro del rango de extensión de tiempo del título y el capítulo, de otra forma, el valor no podrá efectuarse.

•En el caso de algunos discos, esta función no funcionará

Karaoke

Este reproductor de vídeo DVD le permite disfrutar del sistema Karaoke con dos micrófonos.

Cómo instalar el karaoke

1. Conecte el micrófono a MIC1 y MIC2 en el panel frontal.

2. Presione el botón SETUP. Aparecerá el menú de instalación en la pantalla y luego seleccione "Audio – Karaoke – Setup (instalación) – Mic Set up (instalación de micrófono) – Mic Switch (cambio de micrófono) – ON (encendido)" a través del menú de instalación de Karaoke (véase la página "Cómo personalizar las funciones").

3. Regule el nivel de micrófono (MIC) y del eco (ECHO).

Presione los botones MIC VOL + y MIC VOL - en el panel frontal para regular el nivel del micrófono.

Presione los botones ECHO + y ECHO - para regular el nivel del eco.

•Si se está dentro de la función de Karaoke, y se experimenta ruidos, intente lo siguiente:

-Mantenga los micrófonos alejados de los altavoces.

-Disminuya el nivel de sonido del micrófono.

-Disminuya el nivel de volumen de los altavoces.

Reproducción repetitiva

Este reproductor de vídeo DVD le permite reproducir un título, capítulo, pista o segmento específico de manera repetitiva. (Repetición de título, repetición de capítulo / pista, repetición A-B).

Cómo repetir un título, capítulo o pista

1. Seleccione el título, capítulo o pista que se desee repetir.

2. Presione el botón REPEAT.

La función de repetición cambia cada vez que se presiona el botón REPEAT.

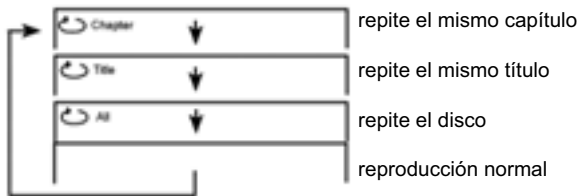

Disco de vídeo DVD

Cómo repetir un segmento específico

1. Presione el botón A – B al comienzo del segmento que se desea repetir. (Punto A).
(figura)

2. Presione el botón A – B de nuevo al final del segmento (Punto B). El reproductor automáticamente regresará al punto A y comenzará la reproducción repetida del segmento seleccionado. (A – B).

3. Presione el botón A – B para cancelar la función de repetición A – B. El reproductor reanudará la reproducción normal.

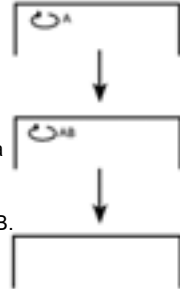

- Dependiendo del disco, se podría experimentar una diferencia entre el punto A y la ubicación en donde la reproducción realmente se reanuda.
- Tenga presente que algunos discos pueden no responder a la función de repetición A – B.

Acercamiento de la imagen

Este reproductor de vídeo DVD le permite hacer un acercamiento de la imagen así como cambiar el punto de acercamiento.

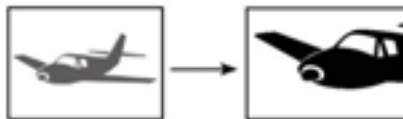

Presione ZOOM durante la reproducción normal o la función de cámara lenta. El reproductor magnificará o aumentará el centro de la imagen.



Si se presiona ◀▶▶▶ durante la reproducción en acercamiento, el punto de acercamiento cambia.

Presione ZOOM consecutivamente durante la reproducción de acercamiento hasta que se reanude la reproducción normal.

•En el caso de discos de imágenes JPEG / Kodak y discos DIVX, esta función no funcionará.

Selección de subtítulos

Este reproductor de vídeo DVD le permite mostrar los subtítulos de aquellos incluidos en el disco en la pantalla de su televisor.

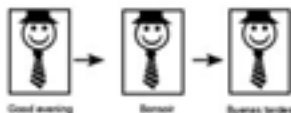

Se tiene la opción de seleccionar un subtítulo deseado de aquellos incluidos en el disco DVD.

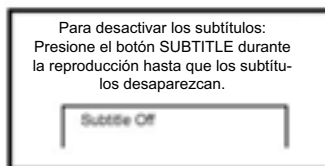
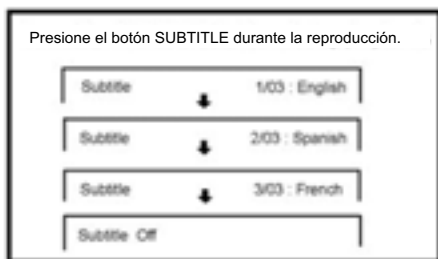

Selección de los ángulos de cámara / idiomas / opciones de audio

Este reproductor de vídeo DVD le permite seleccionar entre diversos ángulos e idiomas.

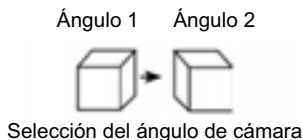

Cómo cambiar el ángulo de cámara

Presione el botón ANGLE durante la reproducción de una escena que haya sido grabada con ángulos múltiples.

•Presione el botón ANGLE y el ángulo cambiará.



•La función de ángulo no funcionará con discos de vídeo DVD sino contienen grabados ángulos múltiples.

Cómo seleccionar una opción de audio de reproducción

Este reproductor de vídeo DVD le permite seleccionar un idioma deseado y un sistema de grabación de sonido de aquellos que vienen incluidos en el disco de vídeo DVD.

1. Presione el botón LANGUAGE (idioma) durante la reproducción.



2. Presione el botón LANGUAGE de nuevo para saltar hacia atrás.

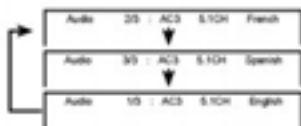

Sistemas de grabación

Este reproductor utiliza los sistemas de grabación Dolby Digital, MPEG2, PCM. No puede reproducir discos que hayan sido grabados con otro formato.

•El reproductor regresará a las opciones iniciales por defecto cuando se apague el equipo o se reemplace el disco.

•El reproductor reproduce el sonido programado anterior del disco cuando se selecciona un formato que no viene incluido en el disco.

Funcionamiento del MP3 / MPEG4

1. Para poder reproducir, se tiene que visualizar a través de la televisión. Inserte un disco MP3 / MPEG4. El reproductor inicializará el disco cuando se cierre la bandeja y el directorio se muestre en el menú MP3 / MPEG4 en la pantalla.

2. Presione el botón ◀ y luego los botones ▼ para seleccionar y resaltar el archivo MP3 / MPEG4.

• Al reproducir un disco que contenga MP3 e imágenes JPEG, el reproductor reproducirá lo JPEG y luego los MP3.

Cómo reproducir un CD / JPEG de imágenes Kodak

Cuando un JPEG o Kodak Picture CD es introducido, se activa automáticamente un show tipo diapositivas. Cada foto en el directorio actual será mostrada cansecutivamente en estilo de diapositiva y ajustado al tamaño de la pantalla.

Usando en el Menú Operacional

Este reproductor de vídeo DVD le permite visualizar el estado operacional y la información del disco en su pantalla de televisor.

Cómo verificar el estado operacional

Con esta función se puede visualizar en su televisor lo siguiente:

- Título actual
- Número de la pista
- Tiempo de reproducción total

Para discos DVD
Presione DISPLAY (mostrar)
durante la reproducción.

Para discos CVD
Presione DISPLAY du-
rante la reproducción.

Para discos CD / MP3
Presione DISPLAY
durante la reproducción.

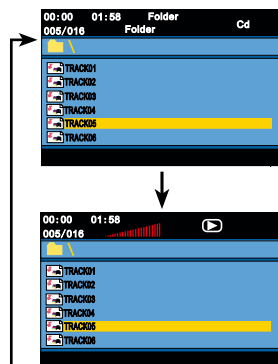
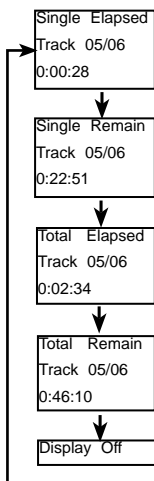
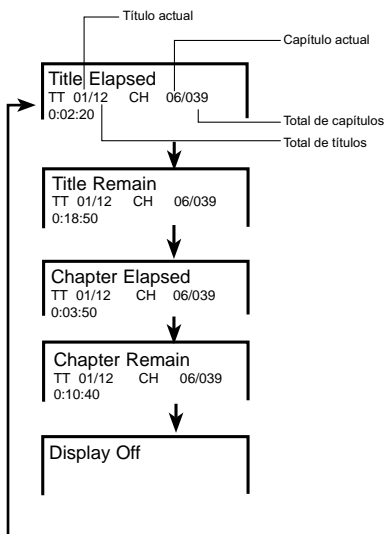

Cómo instalar el seguro para padres

Se puede utilizar la función de seguro para padres sólo con los discos de vídeo DVD que vienen equipados con esta característica.

Cómo instalar el seguro para padres

Los discos de vídeo DVD equipados con la función de seguro para padres vienen clasificados de acuerdo a su contenido. Los contenidos permitidos por un nivel de control para padres y la manera de que se pueda controlar un disco de vídeo pueden variar de un disco a otro. Por ejemplo, si el disco lo permite, se puede editar y sacar escenas violentas no apropiadas para niños y reemplazarlas con escenas más apropiadas, o se puede bloquear la reproducción del disco totalmente.

1. Presione STOP dos veces durante la reproducción.
2. Presione SETUP (instalación)
El menú SETUP aparecerá en la pantalla del televisor.

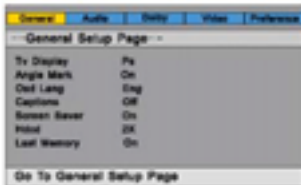

3. Seleccione la página de preferencias y presione ENTER.



4. Seleccione la opción "Parental" (padres) y presione ENTER. Luego seleccione el nivel de clasificación utilizando los botones direccionales y presione ENTER.



5. Ingrese su contraseña cuando la opción de contraseña se encuentre activada y luego presione el botón ENTER.
La contraseña predeterminada es 136900.

Cómo cambiar la contraseña

1. Resalte la opción de contraseña para ingresar el cambio.

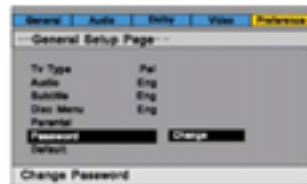

2. Ingrese la contraseña antigua.
3. Ingrese la contraseña nueva.
4. Reingrese para confirmar la nueva contraseña.
5. Resalte la opción "OK".
6. Presione SETUP para salir.



Cómo personalizar las funciones

Este reproductor de vídeo DVD le permite personalizar el funcionamiento de acuerdo sus preferencias.

Cómo mostrar la pantalla del menú de instalación

El menú de instalación en pantalla le pide seleccionar una categoría de instalación entre las siguientes: Instalación General, Instalación de Audio, Instalación de Vídeo, Instalación de Preferencias e Instalación de Contraseña. La categoría seleccionada le ofrecerá los detalles de instalación en la pantalla.

- 1.Presione SETUP.
- 2.Presione ◀▶▶ para seleccionar la categoría (resaltarla) y luego presione ENTER.
- 3.Presione SETUP para salir del menú de instalación.

General

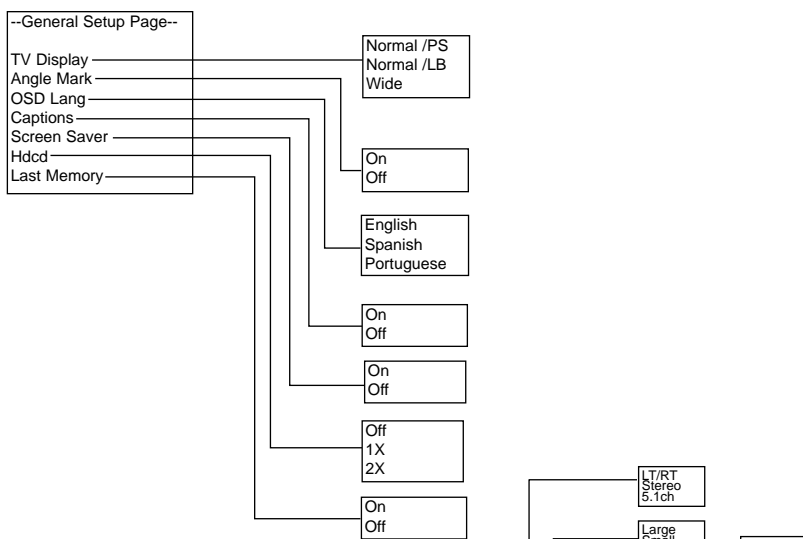

Audio

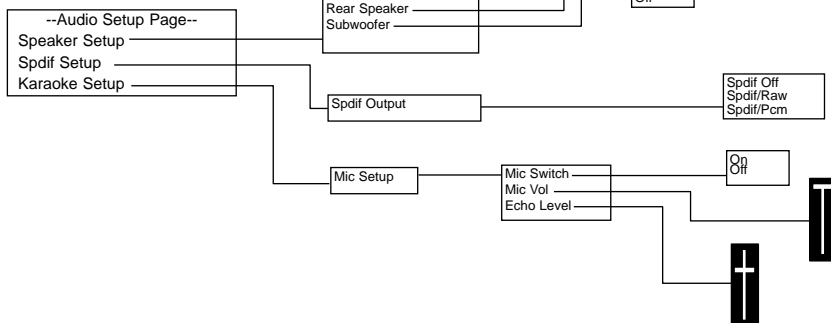

Cómo personalizar las funciones continuación

Dolby

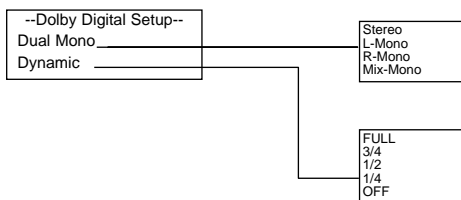

Video

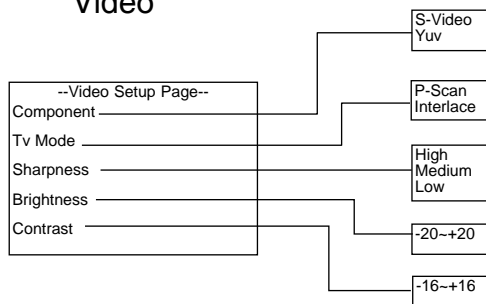

Preferencia

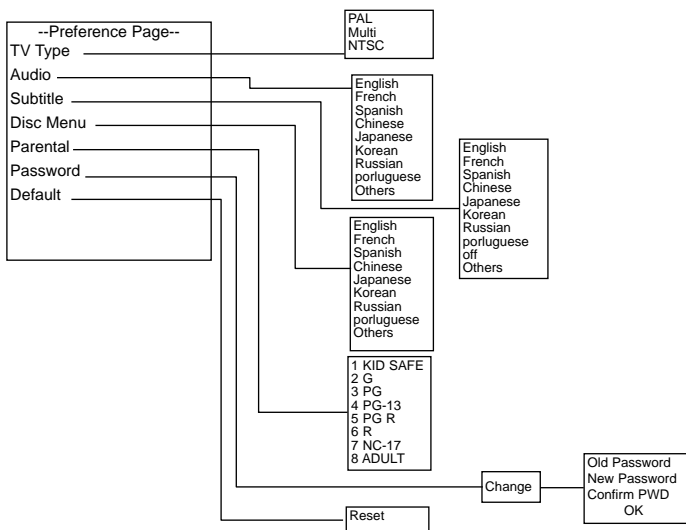

- La contraseña predeterminada es 136900.
- El menú de instalación en pantalla desaparece si se presiona el botón SETUP mientras éste se encuentre en pantalla.
- Las funciones y el menú están sujetos a cambio sin previo aviso.
- Para instalar las preferencias el equipo debe estar completamente detenido.

Especificaciones

Reproductor / salidas / accesorios incluidos

Reproductor de video

Fuente de energía	100-240V 50 / 60Hz
Consumo de energía	12W
Peso	Alrededor de 2.5Kg
Dimensiones externas	420 x 38 x 255 mm (A/A/F)
Sistema de señal	PAL / NTSC
Láser	Láser semiconductor, longitud de banda 650 nm

Salidas

Salida de video	1.0 V (p-p), 75 Ohmios, sync negativo., entrada tipo pin x 1
Salida de S-video	(Y) 1.0V (p-p), 75 Ohmios sync negativo, Mini DIN 4-pin x 1 (C) 0.286 V (p-p), 75 Ohmios
Salida de audio (audio digital)	0.5 V (p-p), 75 Ohmios, entrada tipo pin x 1
Salida de audio (audio análogo)	2.0 V (rms), 10K Ohmios, entrada tipo pin (Der., lzq.) x 1

Accesorios incluidos

Cable AV (amarillo, rojo, blanco)	1
Control remoto	1
Baterías (AAA)	2
Manual de funcionamiento	1

Guía de solución de problemas

Verifique lo siguiente para encontrar una posible corrección al problema antes de contactarse con el servicio al cliente.

Síntoma	Corrección
No hay energía	- Conecte el enchufe al tomacorriente de manera segura.
No hay imagen	- Verifique la conexión de la salida del equipo DVD a la entrada del televisor. Luego cambie del televisor a la opción adecuada (vídeo 1). - Conecte el cable de vídeo en las entradas de manera segura. Consulte con el manual de instrucciones del televisor.
No hay sonido	- Conecte los cables de audio dentro de las entradas correctamente. - Verifique la conexión de salida audio del equipo DVD a la entrada de audio del televisor o receptor. Luego cambie a la fuente apropiada en el receptor. Consulte con el manual de instrucciones del amplificador.
La imagen se enrolla y es en blanco y negro	- Presione el botón P/N en el control remoto. - Regule la opción vertical de su televisor.
Imagen en blanco y negro	- El conector de S-Video se encuentra dañado (la punta está doblada)

<p>La imagen de reproducción presenta algo de distorsión</p>	<ul style="list-style-type: none"> - Una cantidad pequeña de distorsión puede aparecer debido a una mala calidad de vídeo o sonido del disco. Esto sucede especialmente con algunos discos fabricados entre 1197-1998. - El disco se encuentra arañado.
<p>El brillo es inestable o se producen ruidos en la imagen de reproducción</p>	<ul style="list-style-type: none"> - Conecte el reproductor directamente al televisor y no a través de cualquier otra fuente. Lo que se está viendo es el efecto de la protección contra copias incorporada en todos los reproductores de DVD. - Si no se cuenta con una entrada de vídeo en el televisor, debe comprarse un adaptador RF del distribuidor.
<p>El reproductor DVD no inicia la reproducción</p>	<ul style="list-style-type: none"> - Coloque el disco sobre las ranuras con la etiqueta hacia arriba. - Coloque el disco en la bandeja correctamente encajando en las ranuras. - Asegúrese de que el disco no tenga arañones ni huellas dactilares. - Presione el botón SETUP para desactivar la pantalla de menú. - Cancele la función de seguro para padres o cambie el nivel de seguro para padres. - Apague el equipo y desenchúfelo y vuelva a enchufarlo de nuevo.
<p>No lee el disco MP3 o se salta</p>	<ul style="list-style-type: none"> - Devuelva el disco porque la edición de software utilizada puede ser no compatible con el equipo. Verifique en la página web para mayores instrucciones. - Utilicen nuevas ediciones de software tales como Voyetra Audiostation 4, "Easy CD Creator" de Adaptec, NTI o "Toast Titanium" de Roxio. - Asegúrese de que los archivos MP3 no se encuentren codificados con una tasa bit variable tal como la que ofrece Real Networks.
<p>El control remoto no funciona adecuadamente</p>	<ul style="list-style-type: none"> - Reemplace las baterías colocando nuevas.

Free Manuals Download Website

<http://myh66.com>

<http://usermanuals.us>

<http://www.somanuals.com>

<http://www.4manuals.cc>

<http://www.manual-lib.com>

<http://www.404manual.com>

<http://www.luxmanual.com>

<http://aubethermostatmanual.com>

Golf course search by state

<http://golfingnear.com>

Email search by domain

<http://emailbydomain.com>

Auto manuals search

<http://auto.somanuals.com>

TV manuals search

<http://tv.somanuals.com>