

# **Regent**<sup>®</sup>

***Instruction Manual***  
***Manual de Instrucciones***  
***Directives***

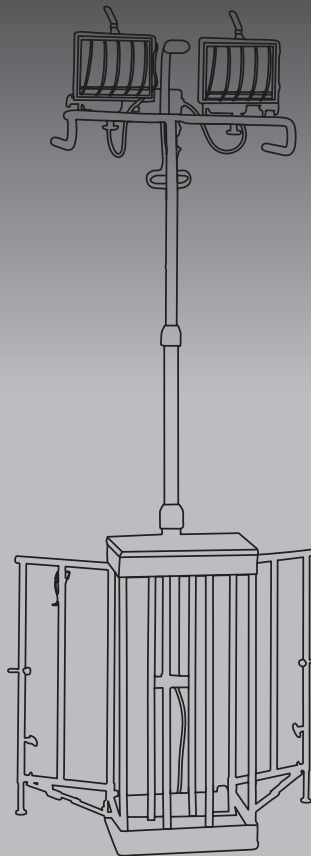

**SC1000R 1000 Watt  
Standlight with Cage  
and Radio**

**ENGLISH**

**ESPAÑOL**

**FRANÇAIS**

# Regent®

## SC1000R 1000 WATT STANDLIGHT WITH CAGE AND RADIO

**Congratulations!** You have purchased a Regent 1000-watt stand light. This versatile light is perfect for many different applications, which require either a portable light fixture or a stand light. The built-in protective cage also serves as a stand for the light fixture and a durable carrying case for transport and storage. The built-in radio allows you to listen to your favorite music while working around the house or at the jobsite.

### Required for Installation (Not Supplied)

- Phillips screwdriver

### What's included

- (2) Light fixtures
- Sled crossbar
- Protective cage/stand
- Adjustable pole
- AM/FM radio built into cage/stand
- (3) 500 Watt halogen bulbs – (one located in each fixture, plus bonus bulb stored in handle)
- (8) M5 x 14mm round head machine screws with lock washers (pre-installed in correct hole of the cage)
- Hardware bag
  - Upper bracket
  - Lower bracket
- (2) Wheels

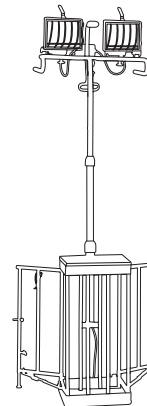
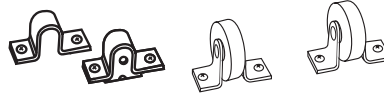

### What to know

**NOTE:** When using worklights, basic safety precautions should always be followed to reduce the risk of fire, electric shock, and personal injury including the following:

#### IMPORTANT SAFETY INSTRUCTIONS

**READ THESE INSTRUCTIONS:  
KEEP THESE INSTRUCTIONS: HEED ALL WARNINGS**

#### FOLLOW ALL INSTRUCTIONS

- Use only three wire extension cords that have three-prong grounding plugs and grounding receptacles that accept the appliance's plug.
- Ground Fault Circuit Interrupter (GFCI) protection should be provided on the circuit(s) or outlet(s) to be used for the portable lamps. Receptacles are available having built-in GFCI protection and are able to be used for this measure of safety.
- Use only with an extension cord such as type S, S-A, SO, SO-A, ST,

Call for customer service and/or missing or damaged parts (800-334-6871)

ST-A, STO, STO-A, SJ, SJ-A, SJO, SJO-A, SJT-A, SJTO, OR SJTO-A.

- This device complies with Part 15 of the FCC Rules. Operation is subject to the following two conditions: (1) This device may not cause harmful interference, and (2) this device must accept any interference received, including interference that may cause undesired operation. Under Part 15 of the FCC Rules, any changes or modifications to the motion detector described in this instruction sheet that are not expressly approved by Cooper Lighting could void the user's authority to operate the equipment.

**NOTE:** This equipment has been tested and found to comply with the limits for a Class B digital device, pursuant to part 15 of the FCC Rules. These limits are designed to provide reasonable protection against harmful interference in a residential installation. This equipment generates, uses and can radiate radio frequency energy and if not installed and used in accordance with the instructions, may cause harmful interference to radio communications. However, there is no guarantee that interference will not occur in a particular installation.

### **SAVE THESE INSTRUCTIONS**

### **INSTRUCTIONS PERTAINING TO A RISK OF FIRE, ELECTRIC SHOCK, EXPOSURE TO EXCESSIVE UV RADIATION, OR INJURY TO PERSONS**

#### **Lighted lamp is HOT!**

#### **To reduce the risk of FIRE, ELECTRIC SHOCK, EXPOSURE TO EXCESSIVE UV RADIATION, OR INJURY TO PERSON:**

- Do not block any ventilation openings. Install in accordance with the manufacturer's instructions.
- Unplug and allow to cool before replacing bulb.
- Bulb gets HOT quickly! Only contact switch/plug when turning on.
- Do not touch hot lens, guard, or enclosure.
- Do not remain in light if skin feels warm.
- Do not look directly at lighted bulb
- Keep bulb away from materials that may burn.
- Use only a 500 watt, or lower wattage halogen type "T" bulb. Use of any other bulb will damage the fixture and void the warranty. Installing a higher wattage bulb could create a fire hazard.
- Do not touch the bulb at any time. Use a soft cloth or gloves. Oil from skin may damage bulb.
- Risk of exposure to excessive ultraviolet (UV) radiation. Do not operate unit with a missing or damaged guard, lamp containment barrier or UV filter.
- Do not direct light at persons.
- Fixture must be connected to a 120 Volt, 60 Hz power source. Any

other connection voids the warranty.

- The electrical system, and the method of electrically connecting the fixture to it, must be in accordance with the National Electric Code and local building codes.
- Do not use this apparatus near water.
- **WARNING:** Risk of electric shock. Do not use with extension cord near water or where water may accumulate. Keep lamp at least 16 feet from pools and spas. Keep plugs and receptacles dry. For use only on GFCI protected circuits.
- Disassembly of the fixture will void the warranty.
- If lens is replaced, use only tempered safety glass of equal thickness.
- For maximum bulb life, position light so that the halogen bulb remains within 4° of horizontal.
- For dry location use.
- Clean only with dry cloth.
- Do not install near any heat sources such as radiators, heat registers, stoves, or other apparatus (including amplifiers) that produce heat.
- Do not defeat the safety purpose of the polarized or grounding-type plug. A polarized plug has two blades with one wider than the other does. A grounding type plug has two blades and a third grounding prong. The wide blade or the third prong is provided for your safety. If the provided plug does not fit into your outlet, consult an electrician for the replacement of the obsolete outlet.
- Protect the power cord from being walked on or pinched particularly at plugs, convenience receptacles, and the point where they exit from the apparatus.
- Only use attachments/accessories specified by the manufacturer.
- Unplug this apparatus during lightning storms or when unused for long periods of time.
- Refer all servicing to qualified service personnel. Servicing is required when the apparatus has been damaged in any way, such as power-supply cord or plug is damaged, liquid has been spilled or objects have fallen into the apparatus, the apparatus has been exposed to rain or moisture, does not operate normally, or has been dropped.

### **SAVE THESE INSTRUCTIONS**

**NOTE:** Deviation from the assembly instructions may result in a risk of fire or electric shock.

#### ***Assembling your fixture***

**Step 1:** Carefully remove the cage from box and place on floor in an upright position. The bottom of the cage contains the legs and hinge assembly for the doors.

**Step 2:** Release the light fixture from the cage door by carefully unlatching

the locking clamp on the center pole of the door (*Figure A*). This is done by pulling up on the lock lever and disengaging the top hook end. The portable unit will remain supported by the lower hook.

- Step 3:** Open the door opposite the locking clamp. To open the door, first release the spring loaded door locks by pulling the lock knob towards the center of the door until the latch pin clears the hole. Rotate the door until it stops with the knee action locking bars fully extended.

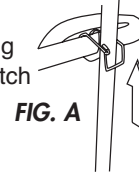

FIG. A

- Step 4:** Remove the portable light fixture by first raising the unit off of the hook. Lower the portable fixture to the floor of the cage, and lean the top of the unit towards the open door. Pull the portable fixture out of the cage and place it upright on the ground. Remove vertical pole and all other loose parts from the cage including all packing material. Open the door on the other side of the cage using the same procedure as in Step 3.

- Step 5:** Remove all of the hardware from its packaging and check the "What's included" list in the owners manual to be sure that all of the components are available for assembly.

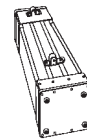

FIG. B

- Step 6:** Carefully lay cage on the front face so that the rear of the cage is facing up, for pole bracket and wheel attachment. Remove screws from the bracket mounting holes on the back of the cage and attach bottom pole bracket and top pole bracket to cage leaving the screws slightly loose. (*Figure B*). (**NOTE:** Bottom pole bracket is the bracket with one end closed to prevent tube from falling through.)

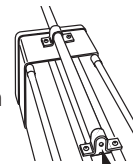

FIG. C

Remove screw from bottom of adjustable pole and slide adjustable pole down through the two pole brackets and align notch in tube with formed metal tab inside of the bottom bracket. Attach pole to bottom bracket using the screw that was removed (*Figure C*). Securely tighten all (4) bracket mounting screws after bottom pole screw has been secured.

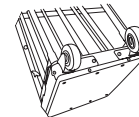

FIG. D

- Step 7:** Remove wheel mounting screws on back/side of the cage and secure wheels in place using the screws that were just removed (*Figure D*).

- Step 8:** Pick up cage and set it in an upright position.

### ***Use as a stand light***

- Step 1:** Release the light fixture from the cage door by carefully unlatching the locking clamp on the center pole of the door. (*Figure A*) This is done by pulling up on the lock lever and disengaging the top hook end. The portable unit will remain supported by the lower hook. Open the door opposite the locking clamp. To open the door, first release the spring loaded door locks by pulling the lock knob towards the center of the door until the latch pin clears the hole. Rotate the door until it stops with the knee action locking bars fully extended. Remove the portable light fixture by first raising the unit off of the hook. Lower the portable fixture to the floor of the cage, and lean the top of the unit towards the open door. Pull the portable fixture out of the cage

and place it upright on the ground. Loosen the wing nuts holding the tab handles and raise the handles to an upright position. Open the door on the other side of the cage using the same procedure as above. Stabilizing legs on both doors must be lowered down to stabilize and level cage/stand prior to attaching portable fixture to the pole. Lower the stabilizing legs by loosening the oval knobs and pulling down on the legs until the desired length has been achieved. Lock legs in the desired position by tightening the oval knobs (*Figure E*).

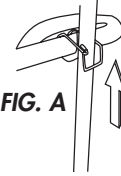

**Step 2:** Adjust the vertical pole to the desired height by loosening and tightening the collars on the pole (*Figure F*). Lower the travel handle by pushing out and down on the handle.

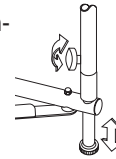

FIG. E

**Step 3:** Lift center handle of fixture by loosening the knob on the back of the handle's vertical tube and raising the handle. (*Figure G*) Tighten the knob to hold handle in "up" position. **NOTE:** Handle must be in "up" position before using handle to avoid contacting the housing when carrying portable unit. Attach portable fixture to the vertical pole by placing the Quick-Release™ collar over the top of the tube. Tighten the knob on the collar until the screw is secure.

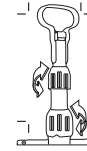

FIG. F

**Step 4:** Plug light into a GFCI protected 120-volt receptacle. To turn light ON, or OFF, push red switch on the back of each fixture.

**NOTE:** Cage must be secured with sand bags or other suitable weight:

- When used on uneven or rocky surfaces
- When used in windy areas
- Anytime extra stability is required.

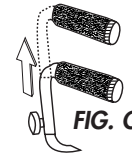

FIG. G

### ***Use as a portable light***

**Step 1:** Release the light fixture from the cage door by carefully unlatching the locking clamp on the center pole of the door. This is done by pulling out on the lock lever and disengaging the top hook end. The portable unit will remain supported by the lower hook. Open the door opposite the locking clamp. To open the door, first release the spring loaded door locks by pulling the lock knob towards the center of the door until the latch pin clears the hole. Rotate the door until it stops with the knee action locking bars fully extended. Remove the portable light fixture by first raising the unit off of the hook. Lower the portable fixture to the floor of the cage, and lean the top of the unit towards the open door. Pull the portable fixture out of the cage. Loosen the wing nuts holding the tab handles and raise the handles to an upright position. Tighten the wing nuts.

**Step 2:** Lift center handle of fixture by loosening the knob on the back of the handle's vertical tube and raising the handle. (*Figure H*) Tighten the

knob to hold handle in “up” position. **NOTE:** Handle must be in “up” position before using handle to avoid contacting the housing when carrying portable unit. Use the light fixtures by setting the built-in stand on any flat surface.

**Step 3:** For maximum safety, portable light fixtures should always be plugged into a GFCI (Ground Fault Circuit Interrupter) protected, 120-volt circuit.

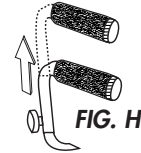

**Step 4:** To turn light ON, or OFF, push red switch on the back of each fixture.

#### ***How to store after use***

- Step 1:** Make sure fixtures are cool. If used as a standlight, loosen the Quick-Release™ knob and raise the portable fixture off of the pole using the center handle.
- Step 2:** Lower adjustable pole by loosening the upper locking collar and lowering the pole until it stops. Tighten the locking collar to secure it in place. Repeat this step using the lower locking collar to lower the next section of the adjustable pole.
- Step 3:** Raise the stabilizing legs on both of the doors by loosening the knobs on the door and pushing up on the leg until it is fully seated against the bottom of the door. Retighten the knobs to hold them in place. Push on the center joint of the knee action bracket on left door (door with fixture hook) to allow door to start to close. Continue to rotate door until almost closed. Pull out the latch knob until door is closed. Release tension on the latch knob once pin is centered over the hole in vertical tube of cage to lock door closed.
- Step 4:** Lower the center handle of fixture by loosening the knob on the back of the handle's vertical tube. Tighten the knob to hold handle in the “storage” position. Loosen the wing nuts holding the tab handles and fold the handles to the side of the fixture. Tighten the wing nuts. Place the portable unit in the cage stand legs first, starting with the lower section of the portable unit. Once the lower section is in the cage and resting on the bottom, lean the entire portable unit into the cage and rest fixture on lower locking bracket. Place the upper bracket arm over the end of the lower bracket and push down on the outer arm to lock fixture in place.
- Step 5:** Push on the center joint of the knee action bracket on opposite door to allow door to start to close. Continue to rotate door until almost closed. Pull out the latch knob until door is closed. Release tension on the latch knob once pin is centered over the hole in vertical tube of cage to lock door closed.
- Step 6:** To transport the cage to another location, raise and lock the travel handle on the top vertical tube into position, grab the handle and lean the unit back onto the wheels at the bottom of the cage to roll away.

**ENGLISH**

**Bonus bulb included**

This fixture includes a spare bulb, which insures that you can always finish your job or project without interruption due to bulb failure. The spare bulb and holder are located in the center handle of the portable fixture (Figure I) **NOTE:** Always handle halogen bulbs with gloves or with a clean soft cloth. Oil from your skin can cause premature failure of the bulb.

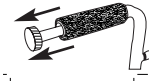

FIG. I

**Replacing the bulb**

- Step 1:** Make sure fixture is turned OFF and unplugged.
- Step 2:** Turn wing nut on back of handle counterclockwise to remove handle. Using a Phillips screwdriver loosen the screw on the front of the door.
- Step 3:** The door frame and lens assembly will swing down allowing access to the bulb.
- Step 4:** Using gloves or soft cloth, press the old bulb to one side of the spring loaded socket as indicated on the metal reflector. Remove opposite end of bulb from the other side of the socket. Remove the new bulb from its package making sure not to touch bulb with bare hands. Reverse this procedure to install a new replacement bulb (Figure J).
- Step 5:** Replace the door frame and lens assembly and secure it using a phillips screwdriver.



FIG. J

**Aiming the fixture**

Make sure the light fixture is in the OFF position and cool. Loosen the knob located on the side of the light fixture housing. Using the tab handle on the light fixture, tilt to desired position then retighten knobs (Figure K). There is a stop that restricts the downward and inward movement of the fixture for safety reasons. To prevent overheating and risk of burns or fire, do not aim the fixture down at an angle of more than 10 degrees from horizontal.

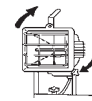
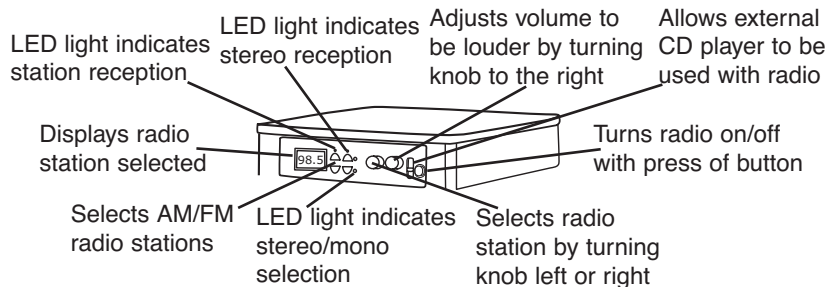

FIG. K

**AM/FM Radio Operation**

Electrical cord located on the back of the cage/stand must be plugged into power source for radio to operate.



**Two year limited warranty**

Cooper Lighting ("the Company") warrants this product ("the product") against defects in material or workmanship for a period of two years from date of origi-



nal purchase, and agrees to repair or, at the Company's option, replace a defective product without charge for either replacement parts or labor during such time. This does not include labor to remove or install fixtures.

This warranty is extended only to the original purchaser of the product. A purchaser's receipt or other proof of date of original purchase acceptable to the Company is required before warranty performance shall be rendered.

This warranty only covers product failure due to defects in materials or workmanship which occurs in normal use. It does not cover the bulb or failure of the product caused by accident, misuse, abuse, lack of reasonable care, alteration, faulty installation, subjecting the product to any but the specified electrical service or any other failure not resulting from defects in materials or workmanship. Damage to the product caused by separately purchased, non Company brand replacement bulbs and corrosion or discoloration of brass components are not covered by this warranty.

There are no express warranties except as described above.

THE COMPANY SHALL NOT BE LIABLE FOR INCIDENTAL, SPECIAL OR CONSEQUENTIAL DAMAGES RESULTING FROM THE USE OF THE PRODUCT OR ARISING OUT OF ANY BREACH OF THIS WARRANTY. ALL IMPLIED WARRANTIES, IF ANY, INCLUDING IMPLIED WARRANTIES OF MERCHANTABILITY AND FITNESS FOR A PARTICULAR PURPOSE, ARE LIMITED IN DURATION TO THE DURATION OF THIS EXPRESS WARRANTY. Some states do not allow the exclusion or limitation of incidental or consequential damages, or limitations on how long an implied warranty lasts, so the above exclusions or limitations may not apply to you.

No other warranty, written or verbal, is authorized by the Company. This warranty gives you specific legal rights and you may also have other rights which vary from state to state.

To obtain warranty service, please write to Cooper Lighting, 1121 Highway 74 South, Peachtree City, GA 30269. Enclose product model number and problems you are experiencing, along with your address and telephone number. You will then be contacted with a solution, or a Return Goods Authorization number and full instructions for returning the product. All returned products must be accompanied by a Return Goods Authorization Number issued by the Company and must be returned freight prepaid. **Any product received without a Return Goods Authorization Number from the Company will be refused.**

Cooper Lighting is not responsible for merchandise damaged in transit. Repaired or replaced products shall be subject to the terms of this warranty and are inspected when packed. Evident or concealed damage that is made in transit should be reported at once to the carrier making the delivery and a claim filed with them.



Customer First Center • 1121 Highway 74 South, Peachtree City, GA 30269 USA  
Call for customer service and/or missing or damaged parts (800-334-6871)  
[www.cooperlighting.com](http://www.cooperlighting.com)

© 2004 Cooper Lighting

Reproductions of this document without prior written approval of Cooper Lighting are strictly prohibited.

Printed in China

# Regent®

## SC1000R 1000 VATIOS LUZ DE PEDESTAL CON JAULA Y RADIO

**¡Felicitaciones!** Usted ha comprado una lámpara de pedestal Regent de 1000 watts. Esta versátil lámpara es perfecta para muchas diferentes aplicaciones, que requieren un porta-bombilla portátil o una lámpara de pedestal. La jaula protectora incorporada también sirve como pedestal para el porta-bombilla, y un durable estuche sirve para transporte y almacenamiento. El radio incorporado le permite escuchar su música favorita mientras trabaja alrededor de la casa o en el lugar de trabajo.

### Requerido para Instalación (No Suministrado)

- Atornillador Phillips

### Qué se incluye

- (2) porta-bombilla
- Travesaño de trineo
- Jaula protectora / pedestal
- Poste ajustable
- Radio AM/FM incorporada en la jaula/pedestal
- (3) bombillas halógenas de 500 Watts – [una (1) ubicada en cada porta-bombilla, más bombilla adicional guardada en la manija]
- (8) tornillos de cabeza redonda M5 x 14mm con arandelas de seguridad (pre-instalados en el respectivo agujero de la jaula)
- Bolsa de herrajes
  - Soporte superior
  - Soporte inferior
- (2) Ruedas

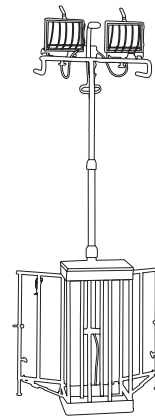

ESPAÑOL

### Qué se debe saber

**NOTA:** Cuando las lámparas de trabajo se utilizan, siempre deben seguirse precauciones de seguridad básicas para reducir el riesgo de incendio, choque eléctrico, y lesiones personales, incluyendo lo siguiente:

#### Instrucciones Importantes de Seguridad

#### LEA TODAS LAS INSTRUCCIONES

#### CONSERVE ESTAS INSTRUCCIONES : PRESTE ATENCIÓN A TODAS LAS ADVERTENCIAS

#### Siga Todas las Instrucciones

- Sólo utilice cables de extensión para exteriores de tres alambres con enchufe de tres patas incluyendo la pata de conexión a tierra y tomacorrientes con conexión a tierra que acepten el enchufe del aparato.

Llame para solicitar servicio al cliente y/o piezas faltantes o dañadas (800-334-6871)

- Debe suministrarse protección mediante Interruptor de Circuito por Falla a Tierra (GFCI) en el circuito(s) o tomacorriente(s) que se utilizará para conectar las lámparas portátiles en sitios húmedos. Los tomacorrientes están disponibles con protección por GFCI incorporado y pueden utilizarse para esta medida de seguridad.
- Sólo utilice con cables de extensión para uso en exteriores, tales como los cables de extensión tipo S, S-A, SO, SO-A, ST, ST-A, STO, STO-A, SJ, SJ-A, SJO, SJO-A, SJT-A, SJTO, ó SJTO-A.
- Este dispositivo cumple con la Parte 15 de las Reglas de la Comisión Federal de Comunicaciones (FCC) de los E. U. de A. La operación está sujeta a las dos condiciones siguientes: (1) Este dispositivo no puede causar interferencia dañina, y (2) este dispositivo debe aceptar toda interferencia recibida, incluyendo la interferencia que pueda causar un funcionamiento indeseado. Según la Parte 15 de las Reglas de la FCC, todo cambio o modificación al detector de movimiento descrito en esta hoja de instrucciones que no esté expresamente aprobado por Cooper Lighting, podría anular la autorización del usuario para operar el equipo.

NOTA: Este equipo ha sido probado, y se ha verificado que cumple con los límites de un dispositivo digital Clase B, de acuerdo con la parte 15 de las Reglas de la FCC. Estos límites están diseñados a fin de proveer una protección razonable contra la interferencia dañina en una instalación residencial. Este equipo genera, usa y puede irradiar energía de radio frecuencia, y si no se instala y utiliza de acuerdo con las instrucciones, puede causar interferencia dañina en las comunicaciones de radio. Sin embargo, no se garantiza que no vaya a producirse interferencia en una instalación en particular.

### **GUARDE ESTAS INSTRUCCIONES**

### **INSTRUCCIONES RELACIONADAS CON RIESGO DE INCENDIO, CHOQUE ELÉCTRICO, EXPOSICIÓN A EXCESIVA RADIACIÓN UV, ó LESIONES A PERSONAS.**

#### **¡La lámpara encendida está CALIENTE!**

#### **Para reducir el riesgo de INCENDIO, CHOQUE ELÉCTRICO, EXPOSICIÓN A EXCESIVA RADIACIÓN UV, ó LESIONES A PERSONAS:**

- No bloquee ninguna abertura de ventilación. Instálelo de acuerdo con las instrucciones del fabricante.
- Desenchufe y permita enfriar antes de reemplazar la bombilla.
- ¡La bombilla se CALIENTA rápidamente!. Sólo haga contacto con el interruptor/ enchufe en el momento de encender la lámpara.
- No toque los lentes, protector, o cubierta calientes.
- No permanezca cerca de la lámpara si la piel siente calor.
- No mire directamente a la bombilla encendida.
- Mantenga alejada la bombilla de materiales que pudieran incendiarse.

- Sólo utilice bombilla halógena tipo "T" de 500 watts o menos. El uso de cualquier otra bombilla dañará el porta-bombilla y anulará la garantía. La instalación de una bombilla de mayor vatiaje (watts) podría crear un riesgo de incendio.
- No toque la bombilla en ningún momento. Utilice una tela suave o guantes. La grasa de la piel podría dañar la bombilla.
- Riesgo de exposición a excesiva radiación ultravioleta (UV). No opere la unidad sin un protector, barrera de contención de lámpara o filtro de UV.
- No dirija la lámpara a las personas.
- El porta-bombilla debe conectarse a una fuente de energía de 120 Voltios, 60 Hz. Cualquier otra conexión anula la garantía.
- El sistema eléctrico, y el método de conexión eléctrica del porta-bombilla con este sistema eléctrico, deben estar de acuerdo con el Código Eléctrico Nacional y los códigos de construcción locales.
- No utilice este aparato cerca del agua.
- **ADVERTENCIA:** Riesgo de choque eléctrico. No utilice con cable de extensión cerca del agua o donde el agua pudiera acumularse. Mantenga la lámpara a una distancia mínima de 16 pies de piscinas y fuentes de agua. Mantenga secos los enchufes y tomacorrientes. Para uso sólo en circuitos protegidos con Interruptor de Circuito por Falla a Tierra.
- El desarme del porta-bombilla anulará la garantía.
- Si se reemplazan los lentes, sólo utilice vidrio de seguridad templado de igual espesor.
- Para lograr máxima vida de servicio de la bombilla, coloque la lámpara de manera que la bombilla halógena permanezca a 4° con respecto a la horizontal.
- Apto para ubicaciones secas
- Límpielo únicamente con un paño seco
- No lo instale cerca de ninguna fuente de calor, como radiadores, rejillas de aire caliente, estufas u otros aparatos (incluidos amplificadores) que produzcan calor.
- No anule el objetivo de seguridad del enchufe polarizado o con puesta a tierra. Un enchufe polarizado tiene dos láminas, una más ancha que la otra. Un enchufe con puesta a tierra tiene dos láminas, y una tercera espiga para la puesta a tierra. La lámina ancha, o la tercera espiga, se han provisto para su seguridad. Si el enchufe provisto no se adapta a su tomacorriente, consulte con un electricista para el reemplazo del tomacorriente anticuado.
- Proteja el cordón de alimentación eléctrica para evitar que lo pisen o lo estrujen, particularmente en su unión con enchufes y tomacorrientes, y en el punto en que sale del aparato.
- Utilice únicamente aditamentos y accesorios especificados por el fabricante.
- Desenchufe este aparato durante tormentas eléctricas o cuando no se lo vaya a utilizar por períodos de tiempo prolongados.

- Confíe todas las tareas de reparación a personal de servicio calificado. La reparación es necesaria si el aparato ha sido dañado de cualquier modo, como por ejemplo si se ha dañado el cordón de alimentación eléctrica o el enchufe, si se ha derramado líquido o han caído objetos dentro del aparato, o si el aparato ha sido expuesto a la lluvia o a la humedad, no funciona normalmente o se ha caído.

## GUARDE ESTAS INSTRUCCIONES

**NOTA:** No seguir estrictamente las instrucciones de ensamblaje podría resultar en un peligro de incendio o choque eléctrico.

### Ensamblaje de su porta-bombilla

- Paso 1:** Remueva cuidadosamente la jaula de la caja y colóquela sobre el piso en posición vertical. El fondo de la jaula contiene las patas y el conjunto de bisagra para las puertas.
- Paso 2:** Libere el porta-bombilla de la puerta de jaula removiendo cuidadosamente el pasador de la abrazadera de sujeción en la barra central de la puerta (*Figura A*). Esto se hace halando la palanca de sujeción y desenganchando el extremo del gancho superior. La unidad portátil permanecerá soportada por el gancho inferior.
- Paso 3:** Abra la puerta opuesta a la abrazadera de sujeción. Para abrir la puerta, primero libere las cerraduras resortadas de puerta halando la perilla de la cerradura hacia el centro de la puerta hasta que el pasador de cierre despeje el agujero. Gire la puerta hasta que se detenga con las barras de sujeción de acción articulada totalmente extendidas.
- Paso 4:** Remueva el porta-bombilla portátil levantando primero la unidad fuera del gancho. Baje el porta-bombilla portátil al piso de la jaula, e incline la parte superior de la unidad hacia la puerta abierta. Saque de la jaula el porta-bombilla portátil y colóquelo verticalmente sobre el piso. Remueva el poste vertical y todas las otras piezas sueltas de la jaula incluyendo todo el material de empaque. Abra la puerta sobre el otro lado de la jaula utilizando el mismo procedimiento del Paso 3.
- Paso 5:** Saque todos los herrajes de su empaque y verifique con la lista de "Qué se incluye" incluida en el manual del propietario para asegurarse que todos los componentes están disponibles para ensamblaje.
- Paso 6:** Coloque cuidadosamente la jaula sobre la cara delantera de manera que la parte trasera de la jaula quede dirigida hacia arriba, para conexión del soporte de poste y las ruedas. Remueva los tornillos de los agujeros de montaje del soporte ubicados en la parte trasera de la jaula y fije el soporte inferior y el soporte superior del poste a la jaula dejando los tornillos ligeramente flojos (*Figura B*).  
**(NOTA:** El soporte inferior del poste es el soporte que tiene un extremo cerrado para evitar que el tubo caiga a través). Remueva el tornillo del fondo del poste ajustable y deslice hacia abajo el poste

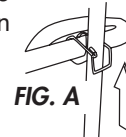

FIG. A

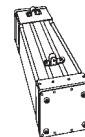

FIG. B

ajustable a través de los dos soportes del poste y alinee la ranura en el tubo con la lengüeta metálica conformada ubicada dentro del soporte inferior. Fije el poste al soporte inferior utilizando el tornillo que se removió (Figura C). Apriete firmemente todos los (4) tornillos de montaje del soporte después de haber asegurado el tornillo inferior del poste.

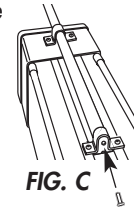

FIG. C

**Paso 7:** Retire los tornillos de montaje de las ruedas ubicados en la parte trasera/ lateral de la jaula y asegure las ruedas en su sitio utilizando los tornillos que se acaban de retirar (Figura D).

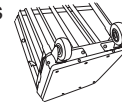

FIG. D

**Paso 8:** Levante la jaula y colóquela en posición vertical con la parte superior del poste dirigida hacia arriba.

### Uso como lámpara de pedestal

**Paso 1:** Libere el porta-bombilla de la puerta de jaula removiendo cuidadosamente el pasador de la abrazadera de sujeción en la barra central de la puerta. Esto se hace halando la palanca de sujeción y desenganchando el extremo del gancho superior. La unidad portátil permanecerá soportada por el gancho inferior. Abra la puerta opuesta a la abrazadera de sujeción. Para abrir la puerta, primero libere las cerraduras resortadas de puerta halando la perilla de la cerradura hacia el centro de la puerta hasta que el pasador de cierre despeje el agujero. Gire la puerta hasta que se detenga con las barras de sujeción de acción articulada totalmente extendidas. Remueva el porta-bombilla portátil levantando primero la unidad fuera del gancho. Baje el porta-bombilla portátil al piso de la jaula, e incline la parte superior de la unidad hacia la puerta abierta. Saque de la jaula el porta-bombilla portátil y colóquelo verticalmente sobre el piso. Afloje las tuercas tipo mariposa que sostienen las manijas tipo orejeta y levante las manijas a una posición vertical. Abra la puerta del otro lado de la jaula utilizando el mismo procedimiento anterior. Deben bajarse las patas de estabilización en ambas puertas para estabilizar y nivelar la jaula/pedestal antes de fijar el porta-bombilla portátil al poste. Baje las patas de estabilización aflojando las perillas ovaladas y halando hacia abajo las patas hasta lograr la longitud deseada. Asegure las patas en la posición deseada apretando las perillas ovaladas (Figura E).

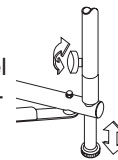

FIG. E

**Paso 2:** Ajuste el poste vertical a la altura deseada aflojando y apretando los collares en el poste (Figura F). Baje la manija de transporte presionando y bajando la manija.

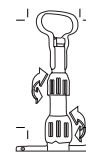
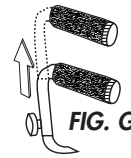

FIG. F

**Paso 3:** Levante la manija central aflojando la perilla ubicada en la parte posterior del tubo vertical de manija y levantando la manija (Figura G). Apriete la perilla para sostener la manija en posición "hacia arriba". **NOTA:** La manija debe estar en la posición "hacia arriba" antes de utilizar la manija para evitar hacer contacto con la caja cuando se transporta la unidad portátil.

Fije el porta-bombilla portátil al poste vertical colocando el collar de conexión rápida sobre la parte superior del tubo. Apriete la perilla sobre el collar hasta que el tornillo esté seguro.



**Paso 4:** Enchufe la lámpara en un tomacorriente de 120 voltios protegido por GFCI. Para encender ó apagar la lámpara, presione el interruptor rojo ubicado en la parte trasera de cada porta-bombilla.

**NOTA:** La jaula debe asegurarse mediante bolsas de arena u otro peso apropiado:

- Cuando utilice la lámpara sobre superficies desiguales o rocosas
- Cuando se utiliza en áreas con viento
- Cada vez que se requiera estabilidad adicional.

### **Uso como lámpara portátil**

**Paso 1:** Libere el porta-bombilla de la puerta de jaula removiendo cuidadosamente el pasador de la abrazadera de sujeción en la barra central de la puerta. Esto se hace halando la palanca de sujeción y desenganchando el extremo del gancho superior. La unidad portátil permanecerá soportada por el gancho inferior. Abra la puerta opuesta a la abrazadera de sujeción. Para abrir la puerta, primero libere las cerraduras resortadas de puerta halando la perilla de la cerradura hacia el centro de la puerta hasta que el pasador de cierre despeje el agujero. Gire la puerta hasta que se detenga con las barras de sujeción de acción articulada totalmente extendidas. Remueva el porta-bombilla portátil levantando primero la unidad fuera del gancho. Baje el porta-bombilla portátil al piso de la jaula, e incline la parte superior de la unidad hacia la puerta abierta. Saque de la jaula el porta-bombilla portátil. Afloje las tuercas tipo mariposa que sostienen las manijas tipo orejeta y levante las manijas a una posición vertical. Afloje las tuercas tipo mariposa que sostienen las manijas tipo orejeta y levante las manijas a una posición vertical. Apriete las tuercas tipo mariposa.

**Paso 2:** Levante la manija central aflojando la perilla ubicada en la parte posterior del tubo vertical de manija y levantando la manija (Figura H). Apriete la perilla para sostener la manija en posición "hacia arriba". **NOTA:** La manija debe estar en la posición "hacia arriba" antes de utilizar la manija para evitar hacer contacto con la caja cuando se transporta la unidad portátil. Utilice los porta-bombilla colocando el pedestal incorporado sobre cualquier superficie plana.

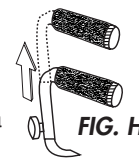

**Paso 3:** Para lograr máxima seguridad, los porta-bombilla portátiles siempre se deben conectar en un circuito de 120 voltios protegido por GFCI (Interruptor de Circuito por Falla a Tierra).

**Paso 4:** Para encender ó apagar la lámpara, presione el interruptor rojo ubicado en la parte trasera de cada porta-bombilla.

### **Cómo guardar después del uso**

**Paso 1:** Asegúrese que los porta-bombilla están fríos. Si se utiliza como lámpara de pedestal, afloje la perilla de Liberación Rápida y levante el

**ESPAÑOL**

- porta-bombilla fuera del poste utilizando la manija central.
- Paso 2:** Baje el poste ajustable aflojando el collar de sujeción superior y bajando la manija hasta que se detenga. Apriete el collar de sujeción para asegurarlo en su sitio. Repita este paso utilizando el collar de sujeción inferior para bajar la siguiente sección del poste ajustable.
- Paso 3:** Levante las patas de estabilización en ambas puertas aflojando las perillas en la puerta y empujando la pata hacia arriba hasta que asiente completamente contra la parte inferior de la puerta. Apriete la perilla para sostenerla en su sitio. Empuje la unión central del soporte de acción articulada en la puerta izquierda (puerta con gancho del porta-bombilla) para permitir que la puerta empiece a cerrar. Continúe girando la puerta hasta que esté casi cerrada. Hale hacia afuera la perilla de la cerradura hasta cerrar la puerta. Libere la tensión de la perilla de la cerradura una vez que el pasador está centrado sobre el agujero en el tubo vertical de la jaula para asegurar la puerta en posición cerrada.
- Paso 4:** Si se utiliza como lámpara de pedestal o portátil, baje la manija central aflojando la perilla ubicada en la parte trasera del tubo vertical de la manija. Apriete la perilla para sostener la manija en la posición de "guardado". Afloje las tuercas tipo mariposa que sostienen las manijas tipo orejeta y doble las manijas hacia el lado del porta-bombilla. Apriete las tuercas tipo mariposa. Coloque primero la unidad portátil en las patas del pedestal de jaula, iniciando con la sección inferior de la unidad portátil. Una vez que la sección inferior está en la jaula y reposando en el fondo, recueste toda la unidad portátil dentro de la jaula y apoye el porta-bombilla sobre el soporte de fijación inferior. Coloque el brazo del soporte superior sobre el extremo del soporte inferior y presione hacia abajo sobre el brazo exterior para asegurar el porta-bombilla en su sitio.
- Paso 5:** Empuje la unión central del soporte de acción articulada en la puerta opuesta para permitir que la puerta empiece a cerrar. Continúe girando la puerta hasta que esté casi cerrada. Hale hacia afuera la perilla de la cerradura hasta cerrar la puerta. Libere la tensión de la perilla de la cerradura una vez que el pasador está centrado sobre el agujero en el tubo vertical de la jaula para asegurar la puerta en posición cerrada.
- Paso 6:** Para transportar la jaula a otro sitio, levante y asegure en su sitio la manija de transporte ubicada en el tubo vertical superior, agarre la manija e incline la unidad hacia atrás sobre las ruedas en la parte inferior de la jaula para hacer rodar.

#### ***Bombilla adicional incluida***

repuesto, lo cual garantiza que usted siempre puede terminar su trabajo o proyecto sin interrupción debido a la falla de una bombilla. La bombilla de repuesto y el sostén están ubicados en la manija central del porta-bombilla portátil (*Figura 1*). **NOTA:** Las bombillas halógenas siempre deben manipularse con guantes o con tela suave limpia. La grasa de la piel podría causar la falla prematura de la bombilla.

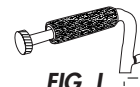

**FIG. 1**



### Reemplazo de la bombilla

- Paso 1:** Asegúrese que el porta-bombilla está apagado y desenchufado.
- Paso 2:** Para remover la manija, gire en sentido anti-horario la tuerca tipo mariposa ubicada en la parte trasera de la manija. Utilizando un atornillador Phillips, afloje el tornillo ubicado en la parte delantera de la puerta.
- Paso 3:** El marco de puerta y el conjunto de lentes girarán permitiendo acceso a la bombilla.
- Paso 4:** Utilizando guantes o tela suave, presione la bombilla vieja hacia un lado del receptáculo resortado según se indica en el reflector metálico. Remueva el extremo opuesto de la bombilla desde el otro lado del receptáculo. Saque la bombilla nueva de su empaque asegurándose de no tocar la bombilla con las manos desnudas. Invierta este procedimiento para instalar una nueva bombilla de repuesto (Figura J).
- Paso 5:** Coloque nuevamente el marco de puerta y el conjunto de lentes, y asegúrelos utilizando un atornillador phillips.

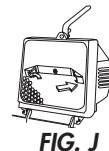

FIG. J

### Orientación del porta-bombilla

Asegúrese que el porta-bombilla está en la posición OFF y que está frío. Afloje la perilla ubicada en el lado de la caja del porta-bombilla. Utilizando la manija tipo orejeta en el porta-bombilla, incline hasta la posición deseada, luego apriete las perillas (Figura K). Hay un tope que restringe el movimiento hacia abajo y arriba del porta-bombilla por razones de seguridad. Para evitar el sobrecalentamiento y el riesgo de quemaduras o de incendio, no oriente el porta-bombilla hacia abajo en un ángulo superior a 10 grados con respecto a la horizontal.

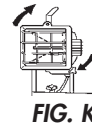
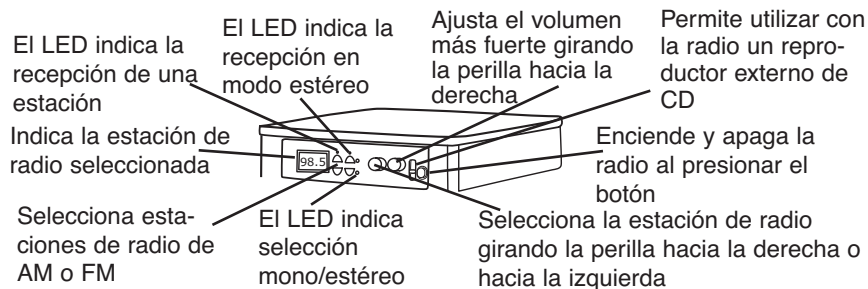

FIG. K

### Operación de Radio AM/FM

Para operar la radio se debe enchufar el cordón de alimentación eléctrica, ubicado en la parte posterior de la jaula/pedestal, a una fuente de energía.



### Dos años de garantía limitada

Cooper Lighting ("la Compañía") garantiza este producto ("el producto") contra defectos relacionados con el material o la mano de obra durante un periodo de dos años desde la fecha de compra original y acuerda reparar o, a elección de la Compañía, sustituir un producto defectuoso sin cargo alguno, tanto por las piezas de repuesto como por la labor efectuada.

tuada durante dicho período de tiempo. Esto no incluye la mano de obra para retirar o instalar los portalámparas.

Esta garantía se extiende únicamente al comprador original del producto. Antes de comenzar a realizar cualquier trabajo bajo esta garantía, se requerirá el recibo de compra o, en su defecto, cualquier otra prueba de la fecha de la compra original.

Esta garantía cubre solamente cualquier falla del producto debida a defectos de los materiales o de la mano de obra que se produzca durante el uso normal. Esta no cubre el foco o fallas del producto ocasionadas por accidentes, descuidos, abusos, falta de cuidados razonables, alteración o instalación incorrecta, sometimiento del producto a cualquier otro servicio eléctrico diferente al especificado o cualquier otra falla no resultante de defectos en materiales o en mano de obra. Daños al producto ocasionados por adquisiciones independientes de repuestos que no hayan sido fabricados por la Compañía, focos y corrosión o decoloración de los componentes de bronce tampoco están cubiertos por esta garantía.

No existen garantías expresas a excepción de la descrita anteriormente.

LA COMPAÑIA NO SE HACE RESPONSABLE POR DAÑOS CONSECUENCIALES, ESPECIALES O INCIDENTALES, RESULTANTES DEL USO DEL PRODUCTO O QUE PUEDAN SURGIR DE CUALQUIER VIOLACION DE ESTA GARANTIA. TODAS LA GARANTIAS IMPLICITAS, SI EXISTE ALGUNA, INCLUYENDO GARANTIAS IMPLICITAS DE COMERCIABILIDAD Y USO PARA UN PROPOSITO EN PARTICULAR, ESTAN LIMITADAS EN DURACION A LA DURACION DE LA GARANTIA EXPRESA. En algunos estados no se permite la exclusión o limitación de daños incidentales o consecuenciales o limitaciones sobre la duración de la garantía implícita, de manera que las exclusiones o limitaciones anteriores no se podrían aplicar en su caso.

La Compañía no autoriza ninguna otra garantía, ya sea verbal o escrita. Este garantía le otorga derechos legales específicos pero también podría usted tener otros derechos que varían de estado a estado.

Para obtener servicio de garantía por favor escriba a Cooper Lighting , 1121 Highway 74 South, Peachtree City, GA 30269. Por favor adjunte el número de modelo del producto, los problemas que está experimentando, su dirección y su número de teléfono. Un representante de la empresa se pondrá en contacto con usted para darle una solución o un número de autorización para devolución de los productos (RGA por sus siglas en inglés) e instrucciones completas para devolver los productos. Todos los productos devueltos estarán acompañados por un número de autorización de devolución de artículos emitido por la Compañía y deberá ser devuelto con el porte previamente pagado. **Cualquier producto recibido sin un número de autorización de devolución de artículos de la Compañía será rechazado.**

Cooper Lighting no se hace responsable por daños a la mercancía ocurridos en tránsito. Aquellos productos que hayan sido reparados o reemplazados estarán sujetos a los términos de esta garantía y serán inspeccionados en el momento de ser embalados. Cualquier daño oculto o evidente que sea ocasionado en tránsito debe ser reportado inmediatamente a la compañía de transporte que realizó la entrega y se deben realizar las reclamaciones pertinentes.



Customer First Center • 1121 Highway 74 South, Peachtree City, GA 30269 USA  
Llame para solicitar servicio al cliente y/o piezas faltantes o dañadas (800-334-6871)  
[www.cooperlighting.com](http://www.cooperlighting.com)

© 2004 Cooper Lighting

La reproducción de este documento sin la aprobación previa por escrito de Cooper Lighting está estrictamente prohibida.  
Impreso en China

# Regent®

## SC1000R 1000 WATT ÉCLAIRAGE SUR PIED AVEC CAGE ET RADIO

**Félicitations !** Vous avez acheté une lampe sur pied Regent de 1000 watts. Cet éclairage polyvalent est parfait pour beaucoup d'applications différentes, qui nécessitent soit un dispositif d'éclairage portable, soit un éclairage sur socle. La cage intégrée sert comme socle pour la lampe et comme boîtier de transport et de stockage durable. La radio intégrée vous permet d'écouter votre programme préféré tout en travaillant autour de la maison ou sur le chantier.

### Nécessaire pour l'installation (Non fourni)

- Tournevis Phillips

### Contenu

- (2) Dispositifs d'éclairage
- Barre transversale monobloc
- Cage de protection/socle
- Poteau réglable
- Radio M/FM intégrée dans cage/pied
- (3) ampoules halogènes de 500 watts – (une sur chaque dispositif, plus une stockée dans la poignée)
- (8) vis à métaux à tête ronde M5 x 14 mm avec rondelles de blocage (installées à l'avance dans les trous adéquats de la cage)
- Sac de visserie
  - Support supérieur
  - Support inférieur
- (2) Roues

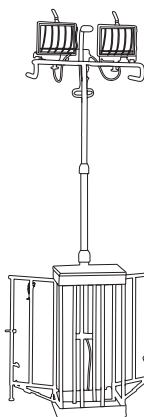

### À savoir

**REMARQUE::** Dans le cas d'utilisation comme éclairage, des précautions de sécurité de base doivent toujours être respectées pour éviter les risques d'incendie, de commotion électrique, et de blessures personnelles, comme celles-ci:

#### Importantes Instructions de Sécurité

**LISEZ TOUTES LES INSTRUCTIONS: CONSERVEZ CES INSTRUCTIONS: RESPECTEZ TOUTES LES MISES EN GARDE**

#### Suivez Toutes les Instructions

- N'utilisez que des rallonges électriques à trois fils pour l'extérieur ayant trois broches avec terre, et des prises secteurs qui reçoivent ce type de fiche d'alimentation de l'appareil.
- Une protection par disjoncteur différentiel (GFCI) doit être placée en protection en amont du circuit ou à la prise alimentant les lampes dans un

Appelez le service à la clientèle si des pièces sont manquantes ou endommagées (800-334-6871)

lieu humide. Des prises ayant ce type de protection intégrée sont disponibles et peuvent s'utiliser comme mesure de sécurité.

- N'utilisez l'éclairage qu'avec un cordon de prolongation en extérieur, du type S, S-A, SO, SO-A, ST, ST-A, STO, STO-A, SJ, SJ-A, SJO, SJO-A, SJT-A, SJTO, ou SJTO-A.
- Cet appareil est en conformité avec la partie 15 des réglementations FCC. Son fonctionnement est soumis à ces deux conditions : (1) Cet appareil ne doit pas causer d'interférence nuisible, et (2) il doit accepter toutes interférences en réception, même celles qui pourraient provoquer un fonctionnement non voulu. Suite à la partie 15 des réglementations FCC, tous changements ou modifications au détecteur de mouvement décrit dans ce fascicule d'instructions qui ne seraient pas expressément approuvées par Cooper Lighting pourraient annuler l'autorisation à l'acheteur de faire fonctionner l'équipement.

REMARQUE: Cet équipement a été testé et trouvé conforme aux limites pour un appareil numérique de classe B, dans le cadre de la partie 15 des réglementations FCC. Ces limites sont fixées pour fournir une protection raisonnable contre les interférences nuisibles en installation résidentielle. Cependant il n'y a pas de garantie qu'aucune interférence ne surviendra dans une installation particulière.

### **CONSERVEZ CES INSTRUCTIONS**

#### **INSTRUCTIONS RELATIVES À UN RISQUE D'INCENDIE, DE COMMOTION ÉLECTRIQUE, D'EXPOSITION À DES RADIATIONS UV EXCESSIVES, OU BLESSURES CORPORELLES.**

##### **La lampe allumée est BRÛLANTE!**

##### **Pour réduire le risque D'INCENDIE, DE COMMOTION ÉLECTRIQUE, D'EXPOSITION À DES RADIATIONS UV EXCESSIVES, OU BLESSURES CORPORELLES.**

- Ne bloquez aucune des ouvertures de ventilation. Installez en conformité avec les instructions du constructeur.
- Débranchez et laissez refroidir avant de remplacer une ampoule.
- Les ampoules deviennent très vite brûlantes ! Ne touchez qu'à l'interrupteur et à la prise pour les allumer.
- Ne touchez pas au verre, à la protection ou à l'enveloppe.
- Ne restez à la lumière si vous sentez le chaud sur votre peau.
- Ne regardez jamais directement une ampoule allumée.
- Gardez l'ampoule éloignée des matières qui peuvent brûler.
- N'utilisez une ampoule halogène que de 500 watts, ou moins, de "T". L'utilisation de tout autre type d'ampoule endommagerait l'appareil et annulerait sa garantie. L'installation d'une ampoule plus puissante peut causer un danger d'incendie.
- Ne touchez l'ampoule à aucun moment. Utilisez un linge souple ou portez des gants. L'huile corporelle de la peau peut endommager

**FRANÇAIS**

- l'ampoule.
- Il y a un risque de surexposition aux ultraviolets (UV). Ne faites pas fonctionner l'appareil avec une protection, enveloppe de sécurité ou barrière UV manquante ou endommagée.
  - N'envoyez pas la lumière directement en direction de personnes.
  - L'appareil doit être branché sur une source secteur 120 Volt, 60 Hz. Tout autre branchement annule la garantie.
  - Le système électrique, et la méthode de raccordement électrique de l'appareil, doivent être en conformité avec les réglementations électriques américaines (NEC) et les normes de construction locales.
  - N'utilisez pas cet appareil près de l'eau
  - **AVERTISSEMENT:** Risque de commotion électrique. N'utilisez pas avec des rallonges près de l'eau ou là où de l'eau peut s'accumuler. Gardez la lampe au moins à 5 m des piscines et bassins. Gardez les prises et fiches au sec. Pour usage seulement avec les circuits à disjoncteurs différentiels (GFCI).
  - Le démontage de l'appareil annulera sa garantie.
  - Si les verres sont remplacés, il ne faut utiliser que des verres de sécurité trempés de même épaisseur.
  - Pour une durée maximale, positionnez la lampe pour que l'ampoule halogène ne s'écarte pas de plus de 4° de l'horizontale.
  - Pour un emplacement sec.
  - Ne nettoyez qu'avec un linge propre
  - N'installez pas près de sources de chaleur comme des radiateurs, bouches de chauffage, fours, ou autres appareils (incluant les amplificateurs) qui dégagent de la chaleur.
  - Ne neutralisez pas le rôle de sécurité de la fiche secteur polarisée ou de type à mise à la terre. Une fiche polarisée possède deux lames dont l'une plus large que l'autre. Une fiche avec mise à la terre a deux lames et une troisième broche pour la terre. La lame large ou la broche de terre sont là pour votre sécurité. Si la fiche secteur fournie ne rentre pas dans votre prise, consultez un électricien pour faire remplacer cette prise périmée.
  - Protégez le cordon secteur pour éviter qu'on ne marche dessus ou qu'on le coince, en particulier au niveau de la fiche, de la prise et à la sortie de l'appareil.
  - N'utilisez que des options/accessoires spécifiés par le constructeur.
  - Débranchez cet appareil durant les orages avec éclairs ou quand il ne sera pas utilisé pendant une longue période.
  - Confiez toutes les interventions à du personnel de réparation qualifié. Il faut intervenir quand l'appareil a été endommagé d'une façon ou d'une autre, comme au niveau du cordon ou de la fiche secteur, quand du liquide a été renversé ou quand des objets sont tombés dans l'appareil, quand il a été exposé à la pluie ou à l'humidité, en cas de dysfonctionnement ou de chute.

**CONSERVEZ CES INSTRUCTIONS**

**REMARQUE:** Le non respect de ces instructions peut entraîner un risque d'incendie ou de commotion électrique.

### **Assemblage de votre appareil**

- Étape 1:** Enlevez avec précautions la cage de la boîte et placez-la sur le sol en position verticale. Le bas de la cage contient les pieds et l'assemblage de charnière pour les portes.
- Étape 2:** Dégagez le dispositif d'éclairage de la porte de cage en déverrouillant avec soin le blocage sur la barre centrale de la porte (*Schéma A*). Cela se réalise en tirant vers le haut le levier de blocage et en désengageant l'extrémité supérieure du crochet. L'unité portable restera supportée par le crochet inférieur.
- Étape 3:** Ouvrez la porte opposée au blocage. Pour ouvrir cette porte relâchez d'abord le verrouillage à ressort en tirant le bouton de verrouillage vers le centre de la porte jusqu'à ce que la goupille de verrouillage se dégage du trou. Faites tourner la porte jusqu'à ce qu'elle s'arrête avec les barres de verrouillage de commande en genou soient totalement étirées.
- Étape 4:** Enlevez le dispositif d'éclairage portable en le levant d'abord du crochet. Descendez-le sur le fond de la cage et alignez son haut avec la porte ouverte. Tirez le dispositif portable hors de la cage et mettez-le debout sur le sol. Enlevez le poteau vertical et toutes les autres pièces libres de la cage, y compris les matériaux d'emballage. Ouvrez la porte de l'autre côté de la cage en utilisant la même procédure qu'à l'étape 3.
- Étape 5:** Enlevez toute la visserie de son emballage et vérifiez avec la liste de contenu du manuel d'utilisation pour vous assurer que tous les composants sont disponibles pour l'assemblage.
- Étape 6:** Posez soigneusement la cage sur son avant de façon à ce que son arrière soit accessible par le haut, pour la fixation de support de poteau et de roues. Enlevez les vis des trous de montage de support à l'arrière de la cage et fixez les support inférieur et supérieur de poteau à la cage en laissant les vis très peu serrées (*Schéma B*). (**REMARQUE:** Le support de poteau inférieur est celui avec une extrémité fermée pour éviter que le tube ne tombe au travers). Enlevez la vis du bas du poteau réglable et le taquet en métal mis en forme du support inférieur. Fixez le poteau au support inférieur en utilisant la vis qui avait été enlevée (*Schéma C*). Serrez bien les (4) vis de montage de support une fois que la vis du poteau a été remise en place.
- Étape 7:** Enlevez les vis de fixation de roues sur le côté arrière de la cage et maintenez les roues en place en utilisant les vis qui viennent d'être enlevées (*Schéma D*).
- Étape 8:** Prenez la cage et mettez-la en position droite avec le haut



FIG. A

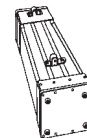

FIG. B

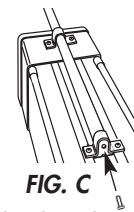

FIG. C

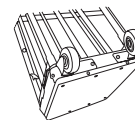

FIG. D

du poteau dressé.

### Utilisation comme lampe sur socle

**Étape 1:** Dégagez le dispositif d'éclairage de la porte de cage en déverrouillant avec soin le blocage sur la barre centrale de la porte. Cela se réalise en tirant vers le haut le levier de blocage et en désengageant l'extrémité supérieure du crochet. L'unité portable restera supportée par le crochet inférieur. Ouvrez la porte opposée au blocage. Pour ouvrir cette porte relâchez d'abord le verrouillage à ressort en tirant le bouton de verrouillage vers le centre de la porte jusqu'à ce que la goupille de verrouillage se dégage du trou. Faites tourner la porte jusqu'à ce qu'elle s'arrête avec les barres de verrouillage de commande à genou soient totalement étirées. Enlevez le dispositif d'éclairage portable en le levant d'abord du crochet. Descendez-le sur le fond de la cage et alignez son haut avec la porte ouverte. Tirez le dispositif portable hors de la cage et mettez-le debout sur le sol. Desserrez les écrous papillons tenant les poignées d'attache et levez les poignées en position haute. Ouvrez la porte de l'autre côté de la cage en utilisant la même procédure que précédemment. Les pattes de stabilisation sur les portes doivent être abaissées pour stabiliser et mettre de niveau la cage/pied avant de fixer l'appareil portable sur le poteau. Descendez les pattes de stabilisation en desserrant les boutons ovales et en les tirant de la longueur voulue. Bloquez-les ensuite dans cette position en resserrant ces boutons ovales (Schéma E).

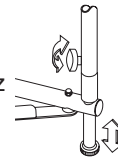

FIG. E

**Étape 2:** Réglez le poteau vertical à la hauteur voulue en desserrant et resserrant les colliers du poteau (Schéma F). Abaissez la poignée de transport en la poussant et en la descendant.

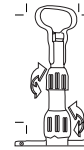

FIG. F

**Étape 3:** Levez la poignée centrale en desserrant le bouton à l'arrière du tube vertical de poignée pour pouvoir la lever (Schéma G). Resserrez ce bouton pour maintenir la poignée en position levée. **REMARQUE:** La poignée doit être en position levée pour éviter de contacter le boîtier en transportant l'unité portable. Fixez le dispositif portable sur le poteau vertical en plaçant le collier de fixation rapide sur le dessus du tube. Resserrez le bouton sur le collier jusqu'à ce que la vis soit bien serrée.

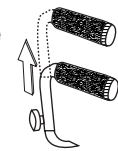

FIG. G

**Étape 4:** Enfichez l'éclairage dans une prise secteur 120 V protégé par disjoncteur différentiel. Pour allumer ou éteindre appuyez sur le bouton rouge à l'arrière de chaque dispositif d'éclairage.

**REMARQUE:** La cage doit être stabilisée avec des sacs de sable ou d'autres lestes convenables :

- Quand l'utilisation se fait sur des surfaces inégales ou caillouteuses
- Quand l'utilisation se fait en zones ventées
- N'importe quand lorsque la stabilité est menacée

### Utilisation comme éclairage portable

- Étape 1:** Dégagez le dispositif d'éclairage de la porte de cage en déverrouillant avec soin le blocage sur la barre centrale de la porte. Cela se réalise en tirant vers le haut le levier de blocage et en désengageant l'extrémité supérieure du crochet. L'unité portable restera supportée par le crochet inférieur. L'unité portable restera supportée par le crochet inférieur. Ouvrez la porte opposée au blocage. Pour ouvrir cette porte relâchez d'abord le verrouillage à ressort en tirant le bouton de verrouillage vers le centre de la porte jusqu'à ce que la goupille de verrouillage se dégage du trou. Faites tourner la porte jusqu'à ce qu'elle s'arrête avec les barres de verrouillage de commande à genou soient totalement étirées. Enlevez le dispositif d'éclairage portable en le levant d'abord du crochet. Descendez-le sur le fond de la cage et alignez son haut avec la porte ouverte. Tirez le dispositif portable hors de la cage et mettez-le debout sur le sol. Desserrez les écrous papillons tenant les poignées d'attache et levez les poignées en position haute. Serrez les écrous papillons.
- Étape 2:** Levez la poignée centrale en desserrant le bouton à l'arrière du tube vertical de poignée pour pouvoir la lever (Schéma H). Resserrez ce bouton pour maintenir la poignée en position levée. **REMARQUE:** La poignée doit être en position levée pour éviter de contacter le boîtier en transportant l'unité portable. Utilisez les dispositifs d'éclairage en posant le pied intégré sur n'importe quelle surface plane.
- Étape 3:** Pour une sécurité maximale, enfichez les dispositifs d'éclairage portable dans une prise secteur 120 V protégé par disjoncteur différentiel (GFCI).
- Étape 4:** Pour allumer ou éteindre appuyez sur le bouton rouge à l'arrière de chaque dispositif d'éclairage.

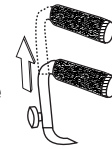

FIG. H

### Méthode de stockage après utilisation

- Étape 1:** Assurez-vous que les appareils sont refroidis. Si l'utilisation était en éclairage sur socle desserrez le bouton de libération rapide et levez la partie portable du poteau en utilisant la poignée centrale.
- Étape 2:** Descendez le poteau réglable en desserrant le collier de serrage supérieur et en descendant la poignée jusqu'à l'arrêt. Serrez alors le collier de blocage pour maintenir en position baissée. Recommencez l'opération en utilisant le collier de blocage inférieur pour descendre la section suivante du poteau réglable.
- Étape 3:** Levez les pattes de stabilisation sur les deux portes en desserrant les boutons sur les portes et en poussant les pattes pour les remonter jusqu'à leur positionnement complet contre le bas des portes. Resserrez les boutons pour fixer les pattes en place. Poussez sur la jonction centrale du support en genou de la porte gauche (celle avec le crochet pour le dispositif) pour permettre à la porte de commencer à se fermer. Continuez de faire tourner la porte jusqu'à sa fermeture. Relâchez la tension sur le bouton de verrouillage une fois que la clavette est centrée sur le trou dans le tube vertical de la cage pour



verrouiller la porte en position fermée.

- Étape 4:** Si l'utilisation était sur socle en portable, descendez la poignée centrale en desserrant le bouton à l'arrière du tube vertical de poignée. Serrez ensuite ce bouton pour maintenir la poignée en position de stockage. Desserrez les écrous papillons tenant les poignées d'attache et repliez les poignées contre le côté de l'appareil. Resserrez les écrous papillons. Placez l'unité portable dans la cage en mettant ses pattes de socle en premier, en commençant par sa section inférieure. Une fois que cette section est dans la cage et repose sur le fond, inclinez toute l'unité portable dans la cage et faites-la reposer sur le support de verrouillage inférieur. Placez le bras de support supérieur sur l'extrémité du support inférieur et enfoncez le bras extérieur pour bloquer l'appareil en position.
- Étape 5:** Poussez sur la jonction centrale du support en genou de la porte opposée pour commencer à la fermer. Continuez de faire tourner la porte jusqu'à sa fermeture presque complète. Tirez le bouton de verrouillage jusqu'à la fermeture de la porte. Relâchez la tension sur le bouton de verrouillage une fois que la goupille est centrée sur le trou dans le tube vertical de la cage pour verrouiller la porte en position fermée.
- Étape 6:** Pour transporter la cage vers un autre emplacement, levez et bloquez en position la poignée de transport sur le tube vertical du dessus, prenez cette poignée et ramenez l'unité sur ses roues du fond de cage pour la faire rouler plus loin.

### **Ampoule de rechange incluse**

Cet appareil comporte une ampoule de rechange qui vous assure de pouvoir toujours terminer votre tâche ou projet sans interruption suite à une panne d'ampoule. Cette ampoule de rechange et son support sont situés dans la poignée centrale de la partie portable (Schéma I). **REMARQUE:** Manipulez toujours les ampoules halogènes avec des gants ou un linge doux propre. L'huile corporelle de la peau peut endommager l'ampoule.

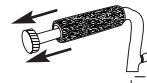

FIG. I

### **Remplacement de l'ampoule**

- Étape 1:** Assurez-vous que l'alimentation électrique est coupée et débranchée.
- Étape 2:** Tournez l'écrou à ailettes à l'arrière de la poignée dans le sens inverse des aiguilles d'une montre pour démonter la poignée. Utilisez un tournevis Phillips pour desserrer la vis sur l'avant de la porte.
- Étape 3:** L'encadrement de porte et l'ensemble en verre vont basculer vers le bas pour donner accès à l'ampoule.
- Étape 4:** En utilisant des gants ou linge doux, pressez la vieille ampoule sur un côté de la douille à ressort comme indiqué sur le réflecteur métallique. Enlevez le côté opposé de l'ampoule du côté opposé de la douille. Enlevez la nouvelle ampoule de son emballage en faisant bien attention de ne pas la toucher avec les doigts nus. Installez la nouvelle ampoule en suivant la procédure inverse du démontage (Schéma J).



FIG. J

**Étape 5:** Remplacez l'encadrement de porte et l'ensemble en verre et fixez en utilisant le tournevis Phillips.

### Orientation de l'appareil

Assurez-vous que le dispositif d'éclairage est non alimenté et refroidi. Desserrez le bouton situé sur le côté du boîtier du dispositif d'éclairage. En utilisant la poignée sur le dispositif d'éclairage, basculez-le dans la position voulue et resserrez les boutons (Schéma K). Il y a un arrêt qui limite le mouvement vers le bas et vers le haut du dispositif pour des raisons de sécurité. Pour éviter la surchauffe et le risque d'incendie, n'orientez pas le dispositif vers le bas suivant un angle de plus de 10° par rapport à l'horizontale.



FIG. K

### Fonctionne en AM et FM

**Le cordon électrique situé à l'arrière de l'ensemble cage/pied doit être branché dans la source d'alimentation pour faire fonctionner la radio.**

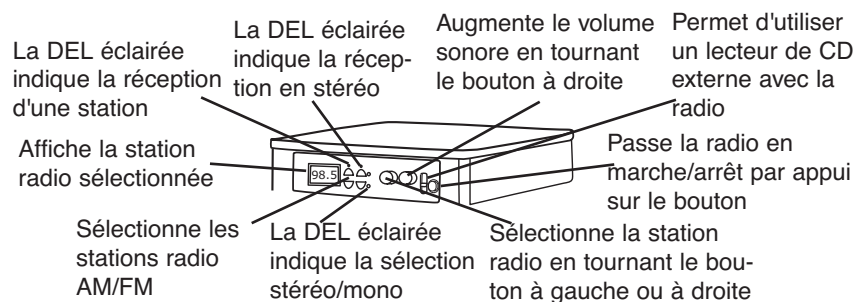

### Garantie limitée de deux ans

Cooper Lighting ("la Société") garantit ce produit ("le produit") contre tout défaut de matériau ou de fabrication pendant une période de deux ans à partir de la date d'achat original, et s'engage, pendant ces deux années, à réparer ou, au choix de la Société, à remplacer un produit défectueux sans frais pour les pièces de rechange ou la main-d'œuvre. Ceci ne couvre pas la main-d'œuvre pour retirer ou installer un dispositif.

Cette garantie n'est valable que pour l'acheteur original du produit. Une facture d'achat ou une preuve équivalente de la date d'achat original acceptable par la Société est requise avant qu'un quelconque travail de réparation ou de remplacement puisse être exécuté suivant les conditions de la garantie.

Cette garantie ne couvre que les défaillances du produit dues à des défauts de matériau ou de fabrication qui se produisent lors d'une utilisation normale du produit. Elle ne couvre pas les ampoules, ni les défaillances du produit causées par un accident, un usage impropre ou abusif, le manque d'attention, la transformation du dispositif, ou une installation défectueuse, soumettant le produit à n'importe quel service électrique autre que celui qui est spécifié, ni toute autre défaillance ne résultant pas d'un défaut de matériau ou de fabrication. Les dégâts sur le produit causés par des ampoules de rechange achetées séparément et provenant de marques autres que celle de la Société, et ceux causés par la corrosion ou la décoloration des composants en laiton, ne sont pas couverts par cette garantie.

Il n'existe aucune garantie explicite autre que celle décrite ci-dessus.

LA SOCIETE NE SERA PAS RESPONSABLE DES DOMMAGES-INTERETS ACCESSOIRES, SPECIAUX OU INDIRECTS RESULTANT DE L'UTILISATION DU PRODUIT OU PROVENANT DE N'IMPORTE QUELLE RUPTURE DE CETTE GARANTIE. TOUTES LES GARANTIES TACITES, S'IL Y EN A, Y COMPRIS LES GARANTIES IMPLICITES DE QUALITE MARCHANDE ET DE CONVENANCE A UNE FIN PARTICULIERE, SONT LIMITEES EN DUREE A LA DUREE DE CETTE GARANTIE EXPLICITE. Certains états ne permettant pas l'exclusion ou la limitation des dommages-intérêts accessoires ou indirects, ni les restrictions sur la durée d'une garantie implicite, les exclusions ou restrictions précédentes peuvent ne pas s'appliquer à votre cas.

Aucune autre garantie, écrite ou verbale, n'est autorisée par la Société. Cette garantie vous donne des droits légaux spécifiques et vous pouvez également avoir d'autres droits qui varieront d'un état à l'autre.

Pour recevoir le service de garantie veuillez écrire à Cooper Lighting, 1121 Highway 74 South, Peachtree City, GA 30269. Veuillez inclure le numéro de modèle du produit, les problèmes que vous avez rencontrés ainsi que votre adresse et votre numéro de téléphone. Vous serez contacté avec une solution ou un numéro d'autorisation de retour de marchandise avec des instructions sur la façon de retourner le produit. Tous les produits retournés doivent être accompagnés d'un numéro d'Autorisation pour produits retournés émis par la Société et doivent être renvoyés port prépayé. **Tout produit reçu sans un numéro d'Autorisation pour produits retournés émis par la Société sera refusé.**

Cooper Lighting n'est pas responsable des marchandises endommagées lors de l'expédition. Les produits réparés ou remplacés seront soumis aux conditions de cette garantie et seront inspectés lors de leur emballage. Tout dégât manifeste ou dissimulé survenu pendant l'expédition doit être immédiatement signalé à la compagnie de transport en charge de la livraison, et une réclamation doit être enregistrée auprès de cette compagnie.



Customer First Center • 1121 Highway 74 South, Peachtree City, GA 30269 USA  
Appelez le service à la clientèle si des pièces sont manquantes ou endommagées (800-334-6871)  
[www.cooperlighting.com](http://www.cooperlighting.com)

© 2004 Cooper Lighting  
La reproduction de ce document est strictement interdite sans l'autorisation préalable par écrit de Cooper Lighting.

Imprimé en Chine  
5/04 325-1439

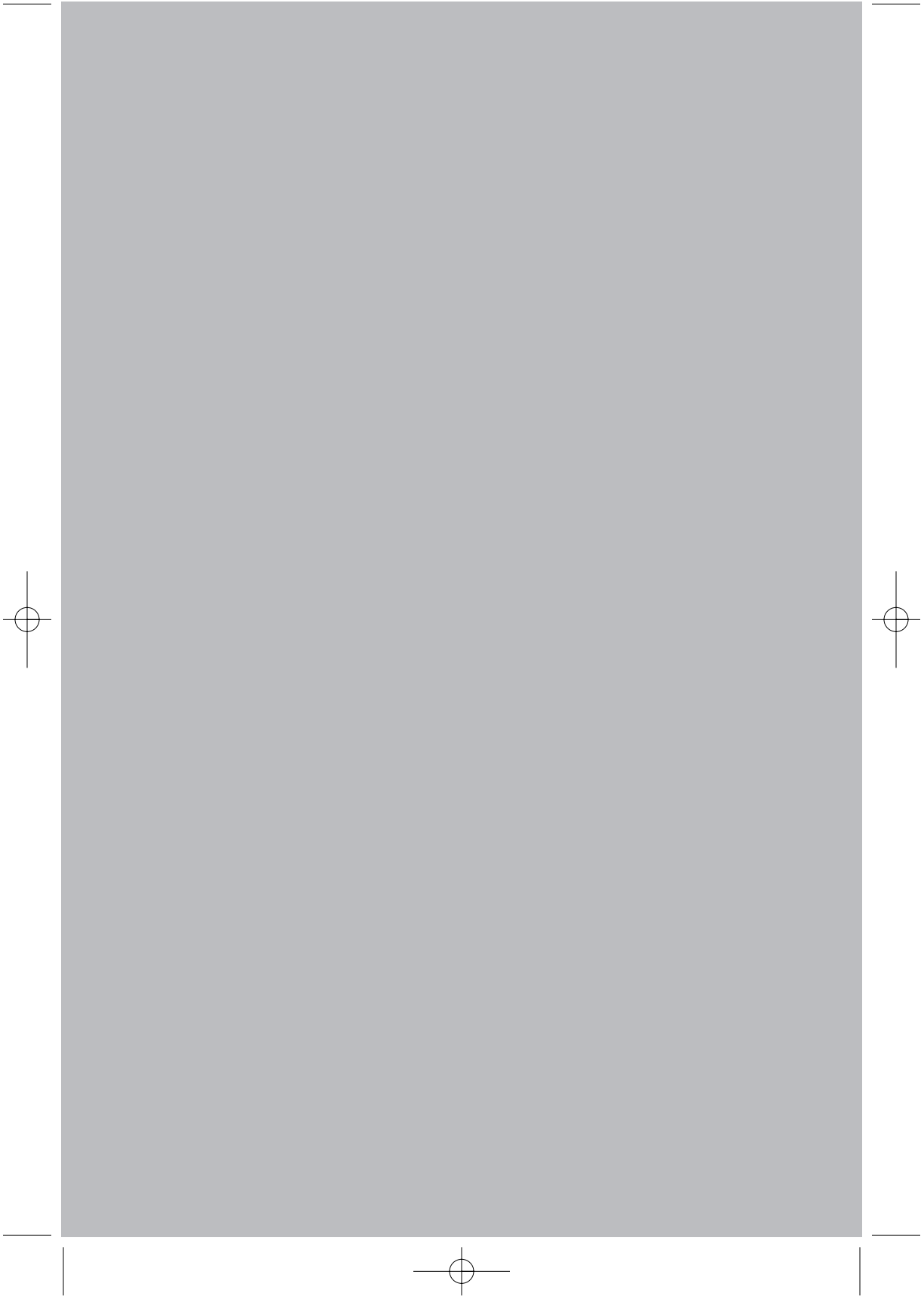

## Free Manuals Download Website

<http://myh66.com>

<http://usermanuals.us>

<http://www.somanuals.com>

<http://www.4manuals.cc>

<http://www.manual-lib.com>

<http://www.404manual.com>

<http://www.luxmanual.com>

<http://aubethermostatmanual.com>

Golf course search by state

<http://golfingnear.com>

Email search by domain

<http://emailbydomain.com>

Auto manuals search

<http://auto.somanuals.com>

TV manuals search

<http://tv.somanuals.com>