

Regent[®]

Instruction Manual
Manual de Instrucciones
Directives

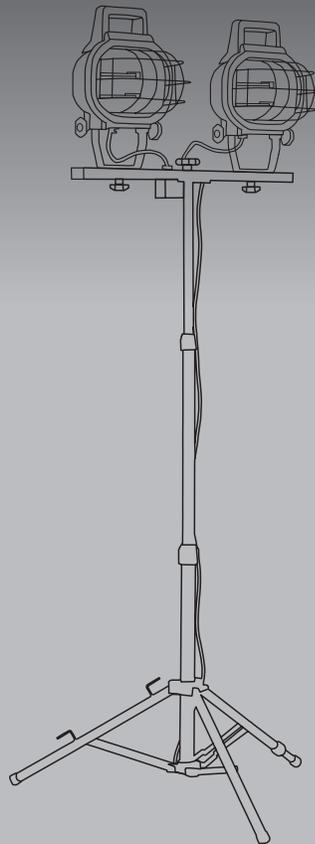

WZT1500
1500 Watt Stand Light

ENGLISH

ESPAÑOL

FRANÇAIS

Regent®

WZT1500 1500 Watt Stand Light

Congratulations! You have purchased a Regent 1500-watt stand light. This versatile light is perfect for many different applications where a wide area of light is needed.

What you need:

- Pliers/wrench

What's included:

- (2) Light fixtures (A)
- Crossbar (B)
- Adjustable pole and stand (C)
- (3) 500 Watt halogen bulbs
(One located in each fixture, plus
BONUS bulb stored in handle) (D)
- (2) Protective Grilles (E)
- Hardware Bag

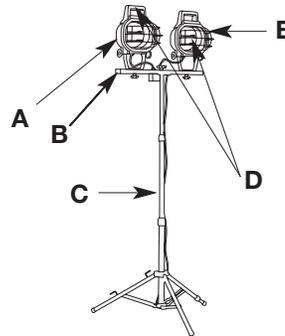

What to know:

WARNING: Risk of fire / electric shock / personal injury. Basic safety precautions should always be followed when using "outdoor use work-lights", including the following:

IMPORTANT SAFETY INSTRUCTIONS

READ ALL INSTRUCTIONS

- Use only three wire outdoor extension cords that have three-prong grounding plugs and grounding receptacles that accept the appliance's plug.
- Ground Fault Circuit Interrupter (GFCI) protection should be provided on the circuit(s) or outlet(s) to be used for the wet location portable lamps. Receptacles are available having built-in GFCI protection and are able to be used for this measure of safety.
- Use only with a minimum 16 AWG extension cord listed for outdoor use, such as an extension cord type SW, SW-A, SOW, SOW-A, STW, STW-A, STOW, STOW-A, SJW, SJW-A, SJOW, SJOW-A, SJTW-A, SJTOW, OR SJTOW-A.

Lighted lamp is HOT!

To reduce the risk of FIRE, ELECTRIC SHOCK, EXPOSURE TO EXCESSIVE UV RADIATION, OR INJURY TO PERSON, please follow the following instructions.

- **WARNING:** Risk of burn. Disconnect power and allow fixture to cool before changing bulb or handling fixture.
- Bulb gets HOT quickly! Only contact switch/plug when turning on.
- Do not touch hot lens, guard, or enclosure.
- Do not remain in light if skin feels warm.
- Do not look directly at lighted bulb
- **WARNING:** Risk of fire. Keep away from flammable vapors and materials
- Use only a recommended, or lower wattage halogen type "T" bulb. Use of any other bulb will damage the fixture and void the warranty. Installing higher wattage bulbs could create a fire hazard.
- Do not touch the bulb at any time. Use a soft cloth or gloves. Oil from skin may damage bulb.
- **WARNING:** Risk of Personal Injury. Exposure to Ultraviolet (UV) Radiation. Do not operate with a damaged or missing protective barrier.
- Do not direct light at persons
- Fixture must be connected to a 120 Volt, 60 Hz power source. Any other connection voids that warranty.
- The electrical system, and the method of electrically connecting the fixture to it, must be in accordance with the National Electric Code and local building codes.
- **WARNING:** Risk of Electric Shock. Do not use with extension cord near water or where water may accumulate. Keep lamp at least 16 feet from pools and spas. Keep plugs and receptacles dry. For use only on GFCI protected circuits.
- Disassembly of the fixture will void the warranty.
- If lens is replaced, use only tempered safety glass of equal thickness.
- For maximum bulb life, position light so that the halogen bulb remains within 4° of horizontal.
- For indoor and outdoor use.
- UL / cUL LISTED for wet locations
- **WARNING:** Deviation from these instructions may result in a risk of fire, burns or electric shock.

SAVE THESE INSTRUCTIONS

Assembling your fixture:

- Step 1:** Remove fixtures, pole, and leg assembly from box. Slide pole into top bracket of leg assembly until it rests in the bottom bracket. Tighten locking bolt in lower bracket with wrench to secure pole.
- Step 2:** Pull legs out, extending to full open position so that the top black bracket slides down until it lines up with red line on label then tighten knob to lock in place (Figure A).

Step 3: To mount each light fixture to the light bar. First, lay fixtures face down on a smooth flat surface. Make sure that the junction box connecting the fixtures and cords are positioned as shown in figure B. Place bolt through the square holes in the crossbar, and then place the bolt through the bracket on the fixture. Place washer onto the bolt and tighten the plastic knob until secure. Repeat for opposite fixture.

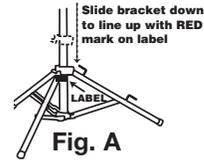

Fig. A

Step 4: To install the wire safety guard, insert one side of the guard between the frame and lens. Squeeze the guard until the other side can be placed between the opposite side of the frame and lens.

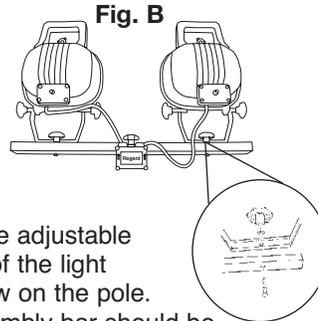

Fig. B

Step 5: To attach the light assembly bar to the adjustable pole, position the hole in the middle of the light assembly bar over the threaded screw on the pole.

Note: The large hole in the light assembly bar should be facing down to fit over the nut already in place. Once the light assembly bar is in place, position the hole in the junction box over the threaded screw. Secure with attachment knob.

How to Use:

Step 1: Loosen the knob at the top of the leg assembly and pull legs out, extending to full open position so that the top black bracket slides down until it meets the bottom bracket. Set the stand on a flat surface and release the center pole. Loosen the knob at the top of the leg assembly and pull legs out, extending to full open position so that the top black bracket slides down until it lines up with red line on label (Figure A).

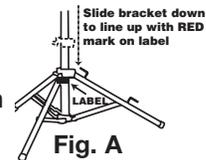

Fig. A

Step 2: Plug light into a GFCI protected 120-volt receptacle.

Step 3: Adjust the tripod stand to the desired height by loosening and tightening the locking collars on the pole.

Step 4: To turn light ON, or OFF, push red switches on the back of each fixture. Each fixture has two switches for the following light output.

- Left Button - 500-watt setting
- Right Button - 250-watt setting
- Both on - 750-watt setting

Turn light OFF by pressing each switch a second time.

Step 5: When worklight is used on uneven terrain, extend the adjustable leg out as necessary to properly balance the worklight. To extend adjustable leg, loosen locking collar on leg and extend leg as required. Tighten locking collar to secure in place. NOTE: Tripod legs should be staked to the ground or secured with sand bags or other suitable weight.

- NOTE:** Legs should be secured with sand bags or other suitable weight:
- When used on uneven or rocky surfaces
 - When used in windy areas
 - Anytime extra stability is required.

Bonus bulb included:

This fixture includes spare bulbs, which insure that you can always finish your job or project without interruption due to bulb failure. The spare bulbs and holder are located in the back of handle of the light fixture (Figure C).

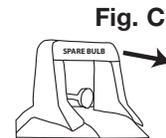

Replacing the bulb:

NOTE: Always handle halogen bulbs with gloves or with a clean soft cloth. Oil from your skin can cause premature failure of the bulb.

Step 1: Make sure fixture is turned OFF and unplugged.

Step 2: Loosen the plastic knob on the back on the fixture door (figure D).

Step 3: The door frame and lens assembly will swing down allowing access to the bulb.

NOTE: Each fixture contains one 500-watt and one 250-watt bulb. The smaller socket accepts a 250-watt max bulb and the larger socket accepts a 500-watt max bulb.

Step 4: Using gloves or soft cloth, press the old bulb to one side of the spring loaded socket as indicated on the metal reflector. Remove opposite end of bulb from the other side of the socket. Remove the new bulb from its package making sure not to touch bulb with bare hands. Reverse this procedure to install a new replacement bulb (figure E).

Step 5: Replace the door frame and lens assembly and secure it using the plastic knob.

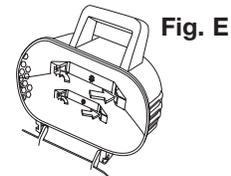
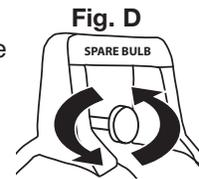

Aiming the fixture:

Make sure the light fixture is in the OFF position and cool. Loosen the knobs located on the side of the light fixture housing. Using the top carrying handle tilt to desired position then retighten knobs (figure F). There is a stop that restricts the downward movement of the fixture for your safety. To prevent overheating and risk of burns or fire, do not aim the fixture down at an angle of more than 10 degrees from horizontal.

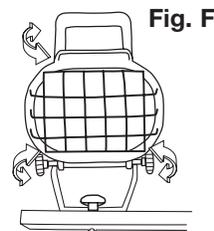

Two Year Limited Warranty:

Cooper Lighting ("the Company") warrants this product ("the product") against defects in material or workmanship for a period of two years from

ENGLISH

date of original purchase, and agrees to repair or, at the Company's option, replace a defective product without charge for either replacement parts or labor during such time. This does not include labor to remove or install fixtures.

This warranty is extended only to the original purchaser of the product. A purchaser's receipt or other proof of date of original purchase acceptable to the Company is required before warranty performance shall be rendered.

This warranty only covers product failure due to defects in materials or workmanship which occurs in normal use. It does not cover the bulb or failure of the product caused by accident, misuse, abuse, lack of reasonable care, alteration, or faulty installation, subjecting the product to any but the specified electrical service or any other failure not resulting from defects in materials or workmanship. Damage to the product caused by separately purchased, non-Company brand replacement bulbs and corrosion or discoloration of brass components are not covered by this warranty.

There are no express warranties except as described above.

THE COMPANY SHALL NOT BE LIABLE FOR INCIDENTAL, SPECIAL OR CONSEQUENTIAL DAMAGES RESULTING FROM THE USE OF THE PRODUCT OR ARISING OUT OF ANY BREACH OF THIS WARRANTY. ALL IMPLIED WARRANTIES, IF ANY, INCLUDING IMPLIED WARRANTIES OF MERCHANTABILITY AND FITNESS FOR A PARTICULAR PURPOSE, ARE LIMITED IN DURATION TO THE DURATION OF THIS EXPRESS WARRANTY. Some states do not allow the exclusion or limitation of incidental or consequential damages, or limitations on how long an implied warranty lasts, so the above exclusions or limitations may not apply to you.

No other warranty, written or verbal, is authorized by the Company. This warranty gives you specific legal rights, and you may also have other rights which vary from state to state.

To obtain warranty service, please write to Cooper Lighting, 1121 Highway 74 South, Peachtree City, GA 30269. Enclose product model number and problems you are experiencing, along with your address and telephone number. You will then be contacted with a solution, or a Return Goods Authorization number and full instructions for returning the product. All returned products must be accompanied by a Return Goods Authorization Number issued by the Company and must be returned freight prepaid. Any product received without a Return Goods Authorization Number from the Company will be refused.

Cooper Lighting is not responsible for merchandise damaged in transit. Repaired or replaced products shall be subject to the terms of this warranty and are inspected when packed. Evident or concealed damage that is made in transit should be reported at once to the carrier making the delivery and a claim filed with them.



Customer First Center • 1121 Highway 74 South, Peachtree City, GA 30269 USA
www.cooperlighting.com

© 2003 Cooper Lighting

Reproductions of this document without prior written approval of Cooper Lighting are strictly prohibited.

Regent®

WZT1500 Luz de pedestal de 1500 watt

Felicitaciones! Usted ha adquirido una luz de pedestal Regent de 1500 watt. Esta versátil luz es perfecta para muchas aplicaciones diferentes en las que se necesita iluminar un área amplia.

Qué necesita:

- Pinzas / llave

Qué se incluye:

- (2) Artefactos de luz (A)
- Travesaño (B)
- Poste ajustable y pedestal (C)
- (3) focos halógenos de 500 watt (Uno colocado en cada artefacto, más un foco EXTRA guardado en la agarradera) (3) focos halógenos de 250 watt (Uno colocado en cada artefacto, más un foco EXTRA guardado en la agarradera) (D)
- (2) Rejillas de protección (E)
- Bolsa de accesorios

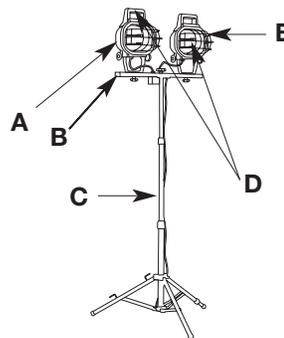

Qué debe saber:

ADVERTENCIA: Riesgo de incendio / choque eléctrico / lesiones personales. Al usar luces de trabajo 'para exteriores' deben seguirse siempre las precauciones de seguridad básicas. Algunas de ellas son:

INSTRUCCIONES IMPORTANTES DE SEGURIDAD

LEA TODAS LAS INSTRUCCIONES

- Use únicamente cordones de extensión tripolares para uso en exteriores, que tengan enchufes de tres clavijas con clavija para puesta a tierra, y tomacorrientes que acepten el enchufe del artefacto y cuenten también con puesta a tierra.
- Todo circuito o salida que vaya a utilizarse con las lámparas portátiles aptas para lugares húmedos debe estar provisto de un Interruptor Diferencial / Interruptor de Falla a Tierra (GFCI). Existen tomacorrientes con GFCI de protección incorporado, que son adecuados para cumplir con esta medida de seguridad.

- Use esta luz únicamente con un cordón de extensión de calibre 16 AWG como mínimo, listado para uso en exteriores, tal como los cordones de extensión tipos SW, SW-A, SOW, SOW-A, STW, STW-A, STOW, STOW-A, SJW, SJW-A, SJOW, SJOW-A, SJTW-A, SJTOW o SJTOW-A.

¡La lámpara encendida está CALIENTE!

Para reducir el riesgo de INCENDIO, CHOQUE ELECTRICO, EXPOSICION A EXCESIVA RADIACION ULTRAVIOLETA (UV), O LESIONES PERSONALES, observe las siguientes instrucciones.

- **ADVERTENCIA:** Riesgo de quemadura. Antes de cambiar un foco o manejar el artefacto, desconecte la alimentación eléctrica y espere a que el artefacto se enfríe.
- ¡El foco se CALIENTA rápidamente! Toque el interruptor y/o el enchufe únicamente al encender.
- No toque el lente, protección o cubierta, si están calientes.
- No permanezca bajo la luz si siente que su piel se calienta.
- No mire directamente el foco encendido.
- **ADVERTENCIA:** Riesgo de incendio. Mantenga esta luz lejos de vapores y materiales inflamables.
- Use únicamente los focos tipo 'T' halógenos recomendados, o unos de menor potencia (watt). El uso de cualquier otro foco dañará el artefacto y anulará la garantía. La instalación de focos de mayores potencias (watt) puede originar riesgo de incendio.
- No toque el foco en ningún momento. Utilice un paño suave, o guantes. El aceite de su piel puede dañar el foco.
- **ADVERTENCIA:** Riesgo de lesiones personales. Exposición a radiación ultravioleta (UV). No opere con una barrera de protección dañada o faltante.
- No dirija la luz hacia las personas.
- El artefacto debe conectarse a una fuente de alimentación eléctrica de 120 Volt, 60 Hz. Cualquier otra conexión anulará la garantía.
- El sistema eléctrico, así como el método de conexión eléctrica del artefacto al mismo, deben estar de acuerdo con el Código Eléctrico Nacional de los E. U. de A., y los códigos locales relativos a edificios.
- **ADVERTENCIA:** Riesgo de choque eléctrico. No use el artefacto con cordón de extensión cerca del agua, o donde pueda haber acumulación de agua. Mantenga la lámpara a una distancia no menor de 5 metros (16 pies) de piscinas y spas. Mantenga los enchufes y tomacorrientes secos. Para usar únicamente en circuitos protegidos por un Interruptor Diferencial / Interruptor de Falla a Tierra (GFCI).
- El desmontaje del artefacto anulará la garantía.
- Si debiera reemplazar el lente, use únicamente vidrio templado de seguridad del mismo espesor.
- Para asegurar la máxima vida útil del foco halógeno, posicione la luz de manera que el foco quede siempre dentro de un ángulo de 4° con la horizontal.

- Para usar en interiores y exteriores.
- LISTADO bajo UL / cUL como apto para lugares húmedos.
- **ADVERTENCIA:** Todo apartamiento de estas instrucciones puede generar riesgo de incendio, quemaduras o choque eléctrico.

GUARDE ESTAS INSTRUCCIONES

Montaje de su artefacto:

Paso 1: Extraiga de la caja los artefactos, el poste y el conjunto de las patas. Deslice el poste en el soporte superior del conjunto de las patas, hasta que apoye en el soporte inferior. Apriete el perno de sujeción del soporte inferior con la llave, para asegurar el poste.

Paso 2: Afloje la perilla de la parte superior del conjunto de las patas y tire de ellas hacia afuera, extendiéndolas hasta su posición totalmente abierta, de modo que el soporte negro superior se deslice hacia abajo hasta alinearse con la línea roja de la etiqueta. (Figura A)

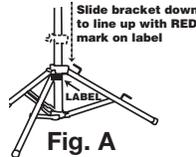

Paso 3: Para montar cada artefacto de luz a la barra de luces. Primero, coloque los artefactos con su frente hacia abajo, sobre una superficie lisa y plana. Asegúrese de que la caja de unión que conecta los artefactos y los cordones esté posicionada como se muestra en la figura B. Pase el perno a través de los agujeros cuadrados del travesaño, y luego páselo a través del soporte del artefacto. Coloque la arandela sobre el perno, y apriete la perilla plástica hasta que esté bien segura. Repita la operación para el otro artefacto.

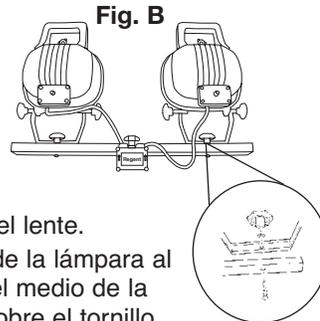

Paso 4: Para instalar la guarda de protección de alambre, inserte un lado de la guarda entre el bastidor y el lente. Presione la guarda hasta que el otro lado pueda colocarse entre el lado opuesto del bastidor y el lente.

Paso 5: Para sujetar la barra de ensamblaje de la lámpara al poste ajustable coloque el agujero del medio de la barra de ensamblaje de la lámpara sobre el tornillo roscado en el poste.

NOTA: El agujero grande en la barra de ensamblaje de la lámpara deberá estar orientado hacia abajo para que la tuerca le entre. Una vez que la barra de ensamblaje de la lámpara esté en su sitio, coloque el agujero de la caja de conexiones sobre el tornillo roscado. Asegurar con pomo de sujeción.

Cómo se utiliza:

Paso 1: Afloje la perilla de la parte superior del conjunto de las patas y tire de ellas hacia afuera, extendiéndolas hasta su posición totalmente abierta, de modo que el soporte negro superior se deslice hacia abajo hasta encontrar el soporte inferior. Coloque el

pedestal sobre una superficie plana, y libere el poste central. Afloje la perilla de la parte superior del conjunto de las patas y tire de ellas hacia afuera, extendiéndolas hasta su posición totalmente abierta, de modo que el soporte negro superior se deslice hacia abajo hasta alinearse con la línea roja de la etiqueta. (Figura A).

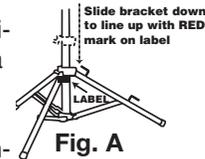

- Paso 2:** Enchufe la luz en un tomacorriente de 120 Volt, protegido mediante un Interruptor Diferencial / Interruptor de Falla a Tierra (GFCI).
- Paso 3:** Ajuste el trípode hasta la altura deseada, aflojando y apretando los anillos de fijación del poste.
- Paso 4:** Para ENCENDER ('ON') o APAGAR ('OFF') la luz, presione los interruptores rojos ubicados en la parte posterior de cada artefacto. Cada artefacto tiene dos interruptores, para entregar la salida luminosa siguiente:
- Botón izquierdo: posición de 500 watt
 - Botón derecho: posición de 250 watt
 - Ambos botones: posición de 750 watt

Para APAGAR ('OFF') la luz, presione cada interruptor por segunda vez.

- Paso 5:** Cuando se use la lámpara en superficie que no este nivelada, extienda la pata ajustable lo necesario para estabilizarla. Para extender la pata ajustable, desenrosque el anillo fijador en la pata y extiéndala la necesario. Apriete el anillo fijador para asegurar la pata extendida. **NOTA:** Las patas del trípode se deben asegurar a la superficie con estacas, sacos de arena, u otros pesos apropiados.

- NOTA:** Las patas deben asegurarse con bolsas de arena u otro objeto pesado adecuado:
- Cuando se esté sobre superficies desparejas o rocosas
 - Cuando se esté en lugares ventosos
 - Toda vez que se necesite mayor estabilidad.

Focos extra incluidos:

Este artefacto incluye focos de repuesto, que le aseguran que siempre pueda terminar su trabajo o proyecto sin tener que interrumpirlo por fallas de focos. Los focos de repuesto y sus zócalos están ubicados en la parte posterior de la agarradera del artefacto de luz (Figura C).

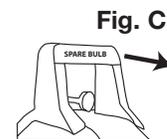

Reemplazo del foco:

NOTA: Maneje siempre los focos halógenos con guantes o con un paño suave y limpio. El aceite de su piel puede provocar la falla prematura del foco.

- Paso 1:** Asegúrese de que el artefacto esté APAGADO ('OFF') y

desenchufado.

Paso 2: Afloje la perilla plástica ubicada en la parte posterior de la puerta del artefacto (figure D).

Paso 3: El marco de la puerta y el conjunto del lente girarán hacia abajo, permitiendo el acceso al foco.

NOTA: Cada artefacto contiene un foco de 500 watt y otro de 250 watt. El zócalo más pequeño acepta un foco de 250 watt como máximo, y el más grande acepta un foco de 500 watt como máximo.

Paso 4: Usando guantes o un paño suave, presione el foco viejo hacia un lado del zócalo a resorte, como se indica en el reflector metálico. Quite el extremo opuesto del foco del otro lado del zócalo. Retire el foco nuevo de su empaque, asegurándose de no tocarlo con sus manos descubiertas. Invierta este procedimiento para instalar un nuevo foco de reemplazo (figura E).

Paso 5: Vuelva a colocar el marco de la puerta y el conjunto del lente, y asegúrelos por medio de la perilla plástica

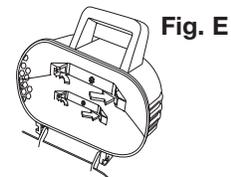
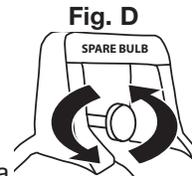

Orientación del artefacto:

Asegúrese de que el artefacto de luz esté en la posición APAGADO ('OFF'), y se encuentre frío. Afloje las perillas situadas en el costado del alojamiento del artefacto de luz. Usando la agarradera de transporte superior, incline hasta la posición deseada, y luego vuelva a apretar las perillas (figura F). Para su seguridad personal, existe un tope que limita el movimiento del artefacto hacia abajo. Para impedir el sobrecalentamiento y el riesgo de quemaduras o de incendio, no apunte el artefacto hacia abajo a un ángulo mayor que 10 grados de la horizontal.

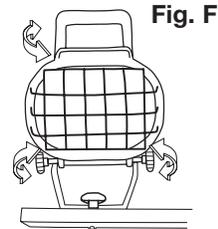

Garantía Limitada por dos años:

Cooper Lighting ('la Compañía') garantiza este producto ('el producto') contra defectos de material o fabricación, por un período de dos años a partir de la fecha de la compra original, y acuerda reparar o, a opción de la Compañía, reemplazar un producto defectuoso sin cargo, ya sea por las piezas de reemplazo o la mano de obra correspondiente, durante dicho tiempo. Esto no incluye la mano de obra necesaria para retirar o instalar artefactos.

Esta garantía se extiende únicamente al comprador original del producto. Antes de efectivizar el cumplimiento de la garantía, se requiere del comprador un recibo u otra prueba de la fecha de la compra original, que sea aceptable para la Compañía.

Esta garantía cubre únicamente las fallas del producto debidas a defectos

en sus materiales o fabricación, que ocurran durante su uso normal. No cubre la lámpara, ni las fallas del producto causadas por accidente, mal uso, maltrato, falta de cuidado razonable, alteración o instalación defectuosa, conexión del producto a un suministro eléctrico distinto del especificado, o cualquier otra falla que no sea consecuencia de defectos en los materiales o en la fabricación. Los daños causados al producto por lámparas de repuesto adquiridas separadamente, que no sean de la marca de la Compañía, y por corrosión o decoloración de los componentes de latón, no están cubiertos por esta garantía.

No existen otras garantías expresas más que la descrita anteriormente. LA COMPAÑÍA NO SERA RESPONSABLE DE DAÑOS INCIDENTALES, ESPECIALES O CONSIGUIENTES QUE RESULTEN DEL USO DEL PRODUCTO O SE ORIGINEN EN CUALQUIER INFRACCION A ESTA GARANTIA. TODA GARANTIA IMPLICITA, SI LA HUBIERA, INCLUYENDO GARANTIAS IMPLICITAS DE COMERCIALIZACION Y ADECUACION PARA UN FIN PARTICULAR, ESTAN LIMITADAS EN DURACION A LA DURACION DE ESTA GARANTIA EXPRESA. Algunas jurisdicciones o estados no permiten la exclusión o limitación de daños incidentales o consiguientes, o las limitaciones sobre la duración de una garantía implícita, de modo que las exclusiones o limitaciones indicadas pueden no ser aplicables a su caso.

La Compañía no autoriza ninguna otra garantía, ya sea escrita o verbal. Esta garantía le otorga derechos legales específicos, y es posible que usted tenga otros derechos, que pueden variar de una jurisdicción o estado, a otro.

Para obtener servicio en garantía escriba a Cooper Lighting, 1121 Highway 74 South, Peachtree City, GA 30269, Estados Unidos de América. Indique el número de modelo del producto y los problemas que experimenta, además de su dirección y número de teléfono. Será contactado entonces para obtener una solución, o un número de Autorización de Retorno de Mercancías ('Return Goods Authorization') e instrucciones completas para regresar el producto. Todos los productos que se regresen deben estar acompañados por el Número de Autorización de Retorno de Mercancías emitido por la Compañía, y deben regresarse con el flete previamente pagado. Todo producto que se reciba sin el Número de Autorización de Retorno de Mercancías emitido por la Compañía, será rechazado.

Cooper Lighting no se hace responsable por los daños que puedan experimentar las mercancías en tránsito. Los productos reparados o reemplazados estarán sujetos a los términos de esta garantía, y se inspeccionan al embalarlos. Ante cualquier daño evidente u oculto ocurrido en tránsito, debe informarse enseguida al transportista que realiza la entrega, y presentarle el correspondiente reclamo.



Customer First Center • 1121 Highway 74 South, Peachtree City, GA 30269 USA
www.cooperlighting.com

© 2003 Cooper Lighting

La reproducción de este documento sin la aprobación previa por escrito de Cooper Lighting está estrictamente prohibida.

Regent®

WZT1500 Luminaire de 1500 watts sur trépied

Félicitations! Vous avez acheté un luminaire de 1500 watts sur trépied de la société Regent. Ce luminaire polyvalent convient parfaitement à de nombreuses applications nécessitant l'éclairage d'une grande superficie.

Matériel non inclus

- Pincettes/clé à molette

Matériel inclus

- (2) Lampes d'éclairage
- Barre transversale
- Tige réglable et trépied
- (3) ampoules halogènes de 500 watts (une dans chaque lampe et une ampoule en PRIME dans le manche)
- (3) ampoules halogènes de 250 watts (une dans chaque lampe et une ampoule en PRIME dans le manche)
- (2) grilles protectrices
- Sac de visserie

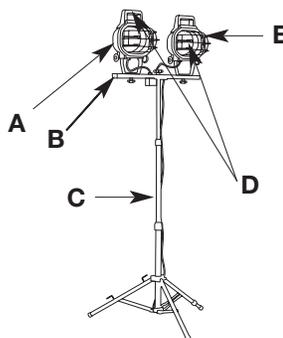

Avis importants:

AVERTISSEMENT: Risque d'incendie / électrocution / blessure. Des mesures de sécurité élémentaires doivent toujours être prises lors de l'utilisation d'une « lampe de travail pour l'extérieur », notamment :

CONSIGNES DE SÉCURITÉ IMPORTANTES

LIRE TOUTES LES INSTRUCTIONS

- Utilisez uniquement des rallonges trifilaires conçues pour l'extérieur, dotées de fiches à trois pattes, dont une de terre, et des prises avec mise à la terre acceptant la fiche de l'appareil.
- Dans le cas de lampes portatives utilisées en milieu humide, un disjoncteur de fuite à la terre doit être installé sur les prises ou les circuits employés. Il existe des prises intégrant ce type de disjoncteur, lesquelles permettent de respecter cette consigne de sécurité.
- Utilisez uniquement une rallonge ayant une grosseur d'au moins 16 AWG et homologuée pour une utilisation à l'extérieur, notamment des types suivants : SW, SW-A, SOW, SOW-A, STW, STW-A, STOW, STOW-A,

SJW, SJW-A, SJOW, SJOW-A, SJTW-A, SJTOW ou SJTOW-A.

Les lampes allumées sont BRULANTES!

Pour réduire les risques D'INCENDIE, D'ELECTROCUTION, D'EXPOSITION A UN RAYONNEMENT ULTRAVIOLET EXCESSIF ET D'AUTRES BLESSURES, veuillez observer les consignes ci-dessous.

- **AVERTISSEMENT:** Risque de brûlure. Avant de remplacer une ampoule ou de manipuler une lampe, déconnectez l'alimentation électrique et laissez refroidir la lampe.
- Les ampoules deviennent rapidement BRULANTES! Ne touchez à la prise et à l'interrupteur que pour allumer le luminaire.
- Ne touchez pas la lentille, la grille de protection ou le boîtier d'une lampe chaude.
- Si votre peau commence à chauffer, ne demeurez pas sous la lampe.
- Ne regardez jamais directement une ampoule allumée.
- **AVERTISSEMENT:** Risque d'incendie. Gardez cet appareil loin des vapeurs et substances inflammables.
- Utilisez uniquement des ampoules halogènes de type « T » n'excédant pas la puissance recommandée. L'utilisation de toute autre ampoule endommagera le luminaire et en annulera la garantie. L'installation d'une ampoule plus puissante pourrait causer un incendie.
- Ne touchez jamais l'ampoule avec les doigts. Utilisez un tissu doux ou des gants. L'huile de la peau risque d'endommager l'ampoule.
- **AVERTISSEMENT:** Risque de blessure. Exposition au rayonnement ultraviolet. N'utilisez pas cet appareil si la grille protectrice est endommagée ou manquante.
- Ne dirigez jamais la lumière directement vers quelqu'un.
- Le luminaire doit être connecté à une prise sous 120 volts, 60 Hz. Toute autre connexion annule la garantie de l'appareil.
- Le système électrique et les méthodes de connexion de l'appareil doivent respecter les normes en vigueur.
- **AVERTISSEMENT:** Risque d'électrocution. N'utilisez jamais cet équipement avec une rallonge électrique à proximité d'eau ou d'un endroit où de l'eau peut s'accumuler. Le luminaire doit demeurer à au moins 5 mètres de toute piscine ou équipement aquatique. Gardez les fiches et prises de connexion sèches. Cet équipement doit être utilisé uniquement sur un circuit protégé par un disjoncteur de fuite à la terre.
- Tout démontage du luminaire en annule la garantie.
- Si vous devez remplacer la lentille, utilisez uniquement du verre de sécurité de même épaisseur.
- Pour maximiser la longévité des ampoules, orientez la lampe pour que l'ampoule halogène soit à 4° ou moins de l'horizontale.
- Équipement conçu pour l'intérieur et l'extérieur.
- Équipement homologué UL/cUL pour emplacements humides

• **AVERTISSEMENT:** Le non-respect de ces instructions peut causer un incendie, des brûlures ou une électrocution.

CONSERVEZ CES INSTRUCTIONS

Assemblage du luminaire:

Étape 1: Sortez de la boîte les lampes, la tige verticale et les pattes.

Glissez la tige dans l'étrier supérieur de l'assemblage des pattes jusqu'à ce qu'il repose sur l'étrier inférieur. Avec une clé à molette, serrez le boulon d'arrêt sur l'étrier inférieur jusqu'à ce que la tige soit solidement fixée.

Étape 2: Desserrez le bouton dans le haut de l'assemblage des pattes et tirez les pattes vers l'extérieur. Ouvrez-les complètement de sorte que l'étrier noir supérieur glisse vers le bas et s'aligne avec la ligne rouge sur l'étiquette (figure A).

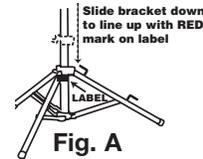

Étape 3: Installez chaque lampe sur la barre d'éclairage. Premièrement, étalez les lampes sur une surface plane et douce, avec la face tournée vers le bas. Assurez-vous que la boîte de connexion, les lampes et les cordons d'alimentation sont disposés comme dans la figure B. Faites passer un boulon dans les trous de la barre transversale,

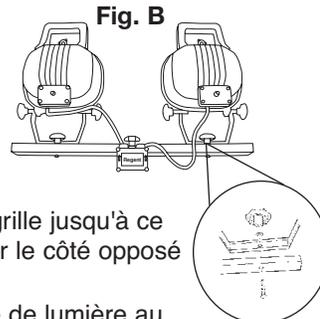

puis dans l'étrier de la lampe. Installez une rondelle sur le boulon et serrez solidement le bouton en plastique. Répétez la même procédure sur l'autre lampe.

Étape 4: Pour installer la grille de sécurité, insérez un côté de la grille entre le châssis et la lentille. Comprimez la grille jusqu'à ce que l'autre côté puisse être placé sur le côté opposé entre le châssis et la lentille.

Étape 5: Pour attacher la barre d'assemblage de lumière au poteau à coulisse, positionner le trou au milieu de la barre d'assemblage de lumière par-dessus la vis filetée sur le poteau.

REMARQUE: Le grand trou dans la barre d'assemblage de lumière devrait être orienté vers le bas pour s'adapter sur l'écrou déjà en place. Une fois la barre d'assemblage de lumière mise en place, positionner le trou de la boîte de connexion sur la vis filetée. Serrer le bouton de fixation.

Mode d'emploi:

Étape 1: Desserrez le bouton dans le haut de l'assemblage des pattes et tirez les pattes vers l'extérieur. Ouvrez-les complètement de sorte que l'étrier noir supérieur glisse vers le bas jusqu'à l'étrier inférieur. Posez le trépied sur une surface plane et relâchez la tige centrale. Desserrez le bouton dans le haut de l'assemblage des pattes et tirez les pattes vers l'extérieur. Ouvrez-les complètement

de sorte que l'étrier noir supérieur glisse vers le bas et s'aligne avec la ligne rouge sur l'étiquette (figure A).

Étape 2: Branchez le luminaire dans une prise sous 120 volts avec disjoncteur de fuite à la terre.

Étape 3: Réglez le trépied à la hauteur désirée, en serrant/desserrant les colliers d'arrêt sur la tige.

Étape 4: Pour allumer ou éteindre une lampe, enfoncez les interrupteurs rouges derrière chaque lampe. Chaque lampe est dotée de deux interrupteurs offrant les puissances d'éclairage ci-dessous.

- Bouton gauche – 500 watts
- Bouton droit – 250 watts
- Deux boutons enfoncés – 750 watts

Vous pouvez éteindre une lampe en enfonçant une autre fois chaque interrupteur.

Étape 5 : Lorsque la lumière de travail est utilisée sur un terrain irrégulier, allonger la jambe ajustable au besoin pour balancer la lumière de travail. Pour étendre la jambe ajustable, desserrer le collier de fermeture qui est sur la jambe et étendre la jambe comme exigé. Resserrer le collier de fermeture pour fixer en place.

REMARQUE : Les jambes de trépied devraient être piquetées dans la terre ou fixées avec des sacs de sable ou des poids appropriés.

REMARQUE: Dans les situations suivantes, les pattes doivent être fixées avec des sacs de sable ou d'autres poids appropriés :

- Lorsque le luminaire est utilisé sur une surface inégale ou rocheuse
- Lorsque le luminaire est utilisé sous un vent fort
- Dans toute autre circonstance requérant une stabilité supplémentaire

Ampoule de rechange incluse:

Ce luminaire est livré avec des ampoules de rechange, afin qu'une ampoule grillée ne vous empêche pas de terminer un travail. Les ampoules de rechange et leur support sont situés derrière la poignée du luminaire (figure C).

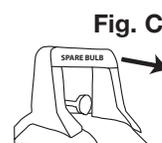

Remplacement d'une ampoule:

REMARQUE: Les ampoules halogènes doivent toujours être manipulées avec des gants ou un tissu doux. L'huile de la peau peut réduire considérablement la longévité de ces ampoules.

Étape 1: Assurez-vous que le luminaire est éteint et débranché.

Étape 2: Desserrez le bouton en plastique derrière le volet de la lampe (figure D).

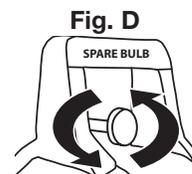

Étape 3: Le châssis et la lentille du volet devraient basculer vers le bas, vous permettant ainsi d'accéder à l'ampoule.

REMARQUE: Chaque lampe contient une ampoule de 500 watts et une ampoule de 250 watts. La petite douille sert à l'ampoule de 250 watts et la plus grande à l'ampoule de 500 watts.

Étape 4: Avec des gants ou un tissu doux, poussez l'ancienne ampoule sur un côté de la douille à ressort, conformément aux indications sur le réflecteur métallique. Enlevez l'extrémité opposée de l'ampoule sur l'autre côté de la douille. Sortez la nouvelle ampoule de son emballage, en faisant attention de ne pas toucher l'ampoule avec la peau. Installez l'ampoule de rechange en inversant la procédure ci-dessus (figure E).

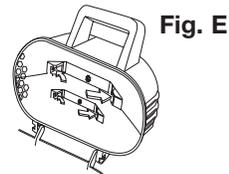

Fig. E

Étape 5: Remplacez le châssis et la lentille, puis fixez-les avec le bouton en plastique.

Procédure d'orientation d'une lampe:

Assurez-vous que la lampe est éteinte et froide. Desserrez les boutons sur le côté du boîtier de la lampe. Avec la poignée de transport supérieure, inclinez la lampe à la position désirée et resserrez les boutons (figure F). Par mesure de sécurité, une butée d'arrêt empêche toute inclinaison excessive de la lampe. Pour éviter toute surchauffe et les risques de brûlure/incendie, n'orientez pas une lampe vers le bas à plus de 10 degrés de l'horizontale.

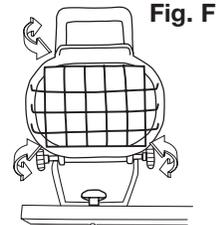

Fig. F

Garantie limitée de deux ans:

Cooper Lighting (« le constructeur ») garantit cet appareil (« le produit ») contre des défauts dus aux matériaux ou à la main-d'œuvre pendant une période de deux ans à partir de la date initiale d'achat, et s'engage à réparer, ou à son choix, à remplacer un produit défectueux sans frais pour les pièces de remplacement ou la main d'œuvre pendant cette période. Cela n'inclut pas la main d'œuvre relative au démontage ou au remontage de l'installation.

Cette garantie n'est accordée qu'à l'acheteur d'origine du produit. Une facture ou une autre preuve acceptable de la date de l'achat original doit être fournie au constructeur avant que le processus de garantie ne soit applicable.

Cette garantie ne couvre qu'une panne du produit résultant d'un défaut en matériaux ou main-d'œuvre constatée en fonctionnement normal. Elle ne couvre pas l'ampoule ou la panne du produit provoquée par accident, utilisation impropre ou abusive, manque du minimum de soins, altération, installation défectueuse, branchement électrique sur une source ne répondant pas aux spécifications données, ou toute panne ne découlant pas

d'un défaut du aux matériaux ou à la main d'œuvre. Les dommages au produit résultant d'ampoules achetées séparément et ne provenant pas du constructeur, et la corrosion ou la décoloration des composants en laiton, ne sont pas couverts par cette garantie.

Il n'y a pas de garanties exprimées autres que celle écrite plus haut.

La société ne sera pas tenue pour responsable de tous dommages accessoires, spéciaux ou consécutifs résultant de l'utilisation de ce produit, ou de toute transgression aux conditions de cette garantie. Toutes les garanties implicites, s'il y a lieu, y compris celles de valeur marchande ou d'adéquation à une fonction spécifique, sont limitées en durée à celle de la garantie explicite. Certains états/provinces ne permettent pas l'exclusion ou la limitation des dommages accessoires ou consécutifs, ni les limitations de durée concernant les garanties implicites, de ce fait les exclusions ou limitations listées plus haut peuvent ne pas s'appliquer dans votre cas.

Aucune autre garantie, qu'elle soit écrite ou verbale, n'est autorisée par le constructeur. Cette garantie vous octroie des droits légaux spécifiques, et vous pouvez également posséder d'autres droits qui varient d'un état/province à l'autre.

Pour faire jouer le service dans le cadre de la garantie, veuillez écrire à Cooper Lighting, 1121 Highway 74 South, Peachtree City, GA 30269, USA. Joignez le numéro de référence du produit et décrivez le problème rencontré, en n'oubliant pas de mentionner votre adresse et votre numéro de téléphone. Vous serez contacté avec une proposition de solution, ou un numéro d'autorisation de retour de marchandises pour nous renvoyer le produit défectueux. Tous les produits renvoyés doivent être accompagnés d'un tel numéro d'autorisation de retour de marchandises fourni par le constructeur, et l'envoi doit se faire en port payé à l'avance. Tout produit reçu sans ce numéro d'autorisation de retour du constructeur sera refusé.

Cooper Lighting n'est pas responsable d'éventuels dommages de marchandises subis durant le transport. Les produits réparés ou de remplacement entrent dans le cadre de cette garantie et sont inspectés à leur expédition. Tout dommage visible ou masqué résultant du transport doit être signalé au plus tôt au transporteur qui a fait la livraison pour remplir une réclamation avec eux.

FRANÇAIS

Customer First Center • 1121 Highway 74 South, Peachtree City, GA 30269 USA
www.cooperlighting.com

© 2003 Cooper Lighting

La reproduction de ce document est strictement interdite sans l'autorisation préalable par écrit de Cooper Lighting.

10/03 325-1394

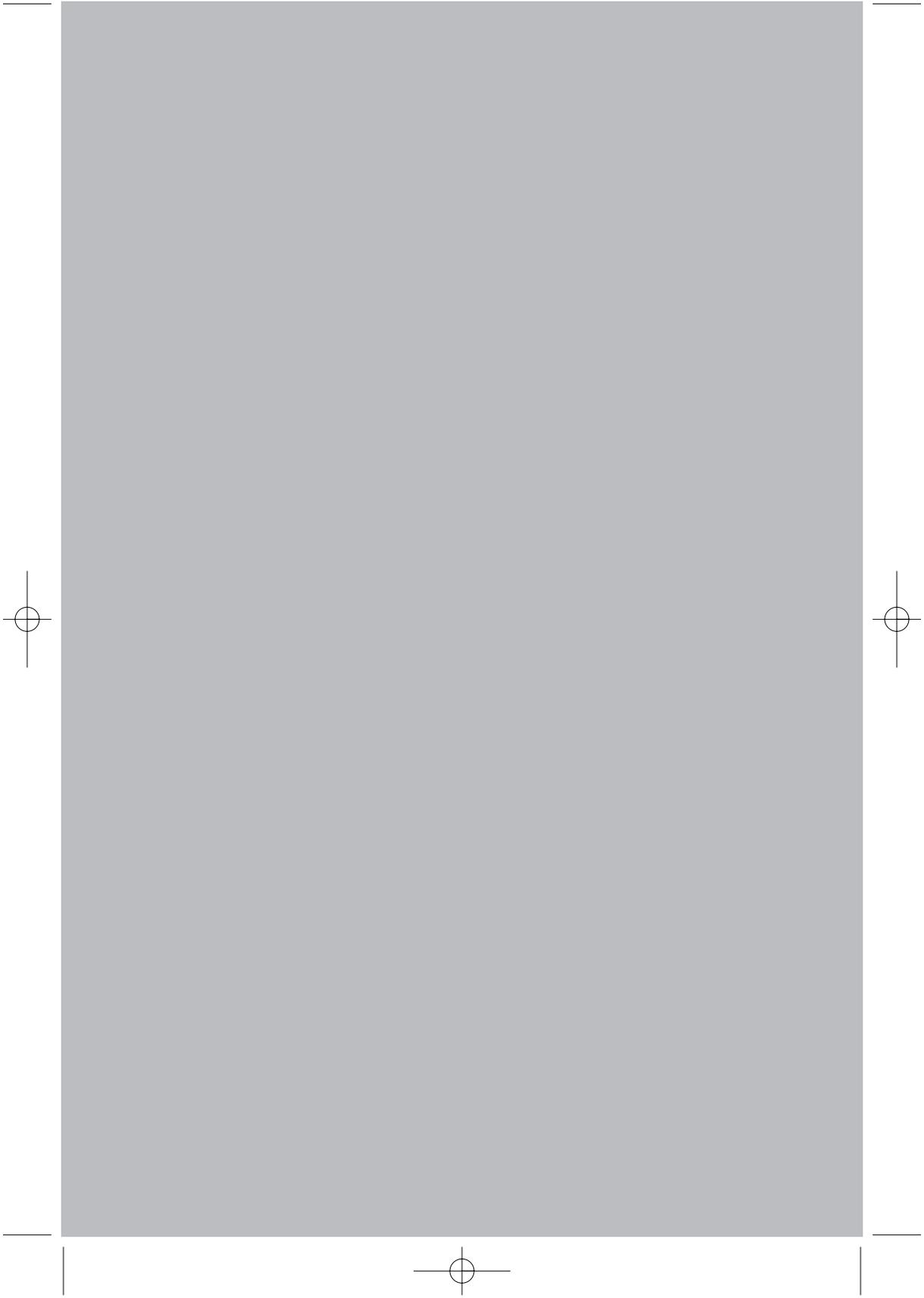

Free Manuals Download Website

<http://myh66.com>

<http://usermanuals.us>

<http://www.somanuals.com>

<http://www.4manuals.cc>

<http://www.manual-lib.com>

<http://www.404manual.com>

<http://www.luxmanual.com>

<http://aubethermostatmanual.com>

Golf course search by state

<http://golfingnear.com>

Email search by domain

<http://emailbydomain.com>

Auto manuals search

<http://auto.somanuals.com>

TV manuals search

<http://tv.somanuals.com>