

# Owner's Manual



## Tank Mounted AIR COMPRESSOR

Model No.  
**919.728001**

- **Safety Guidelines**
- **Assembly**
- **Operation**
- **Maintenance**
- **Service and Adjustments**
- **Troubleshooting**
- **Repair Parts**

**CAUTION:** Read the Safety Guidelines and All Instructions Carefully Before Operating.

**Sold by Sears Canada, Inc. Toronto, Ont. M5B 2B8**

**A15256** Rev. 0 11/14/05

## TABLE OF CONTENTS

WARRANTY .....	2
SPECIFICATION CHART .....	3
SAFETY GUIDELINES-DEFINITIONS .....	3
IMPORTANT SAFETY INSTRUCTIONS .....	3-8
GLOSSARY .....	9
ACCESSORIES .....	9
DUTY CYCLE .....	9
ASSEMBLY .....	10
INSTALLATION .....	10-11
OPERATION .....	12-14
MAINTENANCE .....	15-16
SERVICE AND ADJUSTMENTS .....	17
STORAGE .....	18
TROUBLESHOOTING GUIDE .....	19-21
REPAIR PARTS .....	22-25
HOW TO ORDER REPAIR PARTS .....	Back Cover

## WARRANTY

### FULL ONE YEAR WARRANTY

If this CRAFTSMAN Inflator fails due to a defect in material or workmanship within one year from the date of purchase, Sears will at its option repair or replace it free of charge. Contact your nearest Sears Service Center (1-800-4-MY-HOME®) to arrange for product repair, or return the CRAFTSMAN product to the place of purchase for replacement.

If this Air Compressor is used for commercial or rental purposes, this warranty applies for only ninety days from the date of purchase.

This warranty gives you specific legal rights and you may also have other rights which vary from province to province.

**Sears Canada, Inc. Toronto, Ont. M5B 2B8**

## SPECIFICATION CHART

<b>Model No.</b>	<b>919-728001</b>
Running Horsepower	1.8
Bore	2.875"
Stroke	2.0"
Voltage-Single Phase	120/240
Minimum Branch Circuit Requirement	15 amps
Fuse Type	Time Delay
Air Tank Capacity	ASME/25 gallons (U.S.)
Approximate Cut-in Pressure	100
Approximate Cut-out Pressure	125
SCFM @ 40 psig	7.2
SCFM @ 90 psig	5.6

## SAFETY GUIDELINES - DEFINITIONS

This manual contains information that is important for you to know and understand. This information relates to protecting **YOUR SAFETY** and **PREVENTING EQUIPMENT PROBLEMS**. To help you recognize this information, we use the symbols below. Please read the manual and pay attention to these symbols.

<p><b>⚠ DANGER</b> Indicates an imminently hazardous situation which, if not avoided, <b>will</b> result in <b>death or serious injury</b>.</p>	<p><b>⚠ CAUTION</b> Indicates a potentially hazardous situation which, if not avoided, <b>may</b> result in <b>minor or moderate injury</b>.</p>
<p><b>⚠ WARNING</b> Indicates a potentially hazardous situation which, if not avoided, <b>could</b> result in <b>death or serious injury</b>.</p>	<p><b>CAUTION</b> Used without the safety alert symbol indicates a potentially hazardous situation which, if not avoided, <b>may</b> result in <b>property damage</b>.</p>

## IMPORTANT SAFETY INSTRUCTIONS

**⚠ WARNING** Some dust created by power sanding, sawing, grinding, drilling, and other construction activities contains chemicals known (to the State of California) to cause cancer, birth defects or other reproductive harm. Some example of these chemicals are:

- lead from lead-based paints
- crystalline silica from bricks and cement and other masonry products
- arsenic and chromium from chemically-treated lumber

Your risk from these exposures varies, depending on how often you do this type of work. To reduce your exposure to these chemicals: work in a well ventilated area, and work with approved safety equipment, always wear MSHA/NIOSH approved, properly fitting face mask or respirator when using such tools.

When using air tools, basic safety precautions should always be followed to reduce the risk of of personal injury.

# IMPORTANT SAFETY INSTRUCTIONS



**Save these instructions**



Improper operation or maintenance of this product could result in serious injury and property damage. Read and understand all warnings and operation instructions before using this equipment.

## HAZARD

**WARNING: Risk of explosion or fire**



What Could Happen	How To Prevent It
<p>It is normal for electrical contacts within the motor and pressure switch to spark.</p>	<p>Always operate the compressor in a well ventilated area free of combustible materials, gasoline, or solvent vapors.</p>
<p>If electrical sparks from compressor come into contact with flammable vapors, they may ignite, causing fire or explosion.</p>	<p>If spraying flammable materials, locate compressor at least 20 feet away from spray area. An additional length of hose may be required. Store flammable materials in a secure location away from compressor.</p>
<p>Restricting any of the compressor ventilation openings will cause serious overheating and could cause fire.</p>	<p>Never place objects against or on top of compressor. Operate compressor in an open area at least 12 inches away from any wall or obstruction that would restrict the flow of fresh air to the ventilation openings. Operate compressor in a clean, dry well ventilated area. Do not operate unit indoors or in any confined area.</p>
<p>Unattended operation of this product could result in personal injury or property damage. To reduce the risk of fire, do not allow the compressor to operate unattended.</p>	<p>Always remain in attendance with the product when it is operating. Always disconnect electrical power by moving pressure switch lever to the off position and drain tank daily or after each use.</p>

## HAZARD

### WARNING: Risk of Bursting



**Air Tank:** The following conditions could lead to a weakening of the tank, and result in a violent tank explosion and could cause property damage or serious injury.

What Could Happen	How To Prevent It
<p>Failure to properly drain condensed water from tank, causing rust and thinning of the steel tank.</p>	<p><b>Drain tank daily or after each use.</b> If tank develops a leak, replace it immediately with a new tank or replace the entire compressor.</p>
<p>Modifications or attempted repairs to the tank. Unauthorized modifications to the unloader valve, safety valve, or any other components which control tank pressure.</p>	<p><b>Never</b> drill into, weld, or <b>make any modifications to the tank</b> or its attachments.</p>
<p>Excessive vibration can weaken the air tank and cause rupture or explosion</p>	<p>The tank is designed to withstand specific operating pressures. <b>Never make adjustments or parts substitutions to alter the factory set operating pressures.</b></p>
<p><b><u>ATTACHMENTS &amp; ACCESSORIES:</u></b> Exceeding the pressure rating of air tools, spray guns, air operated accessories, tires, and other inflatables can cause them to explode or fly apart, and could result in serious injury.</p>	<p>For essential control of air pressure, <b>you must install a pressure regulator and pressure gauge to the air outlet (if not equipped)</b> of your compressor. Follow the equipment manufacturers recommendation and never exceed the maximum allowable pressure rating of attachments. <b>Never use compressor to inflate small low pressure objects such as children's toys, footballs, basketballs, etc.</b></p>

## HAZARD

### WARNING: Risk from Flying Objects

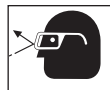

What Could Happen	How To Prevent It
<p>The compressed air stream can cause <b>soft tissue damage</b> to exposed skin and can <b>propel</b> dirt, chips, <b>loose particles</b>, and small objects <b>at high speed</b>, resulting in property damage or personal injury.</p>	<p>Always <b>wear ANSI Z87.1 approved safety glasses with side shields</b> when using the compressor.</p> <p><b>Never point any nozzle or sprayer toward</b> any part of the body or at other <b>people or animals.</b></p> <p>Always <b>turn the compressor off and bleed pressure</b> from the air hose and tank before attempting maintenance, attaching tools or accessories.</p>

## HAZARD

### WARNING: Risk of Electrical Shock



What Could Happen	How To Prevent It
Your <b>air compressor is powered by electricity</b> . Like any other electrically powered device, <b>if it is not used properly it may cause electric shock</b> .	<b>Never operate</b> the compressor <b>outdoors when it is raining or in wet conditions</b> . <b>Never operate compressor with protective covers removed or damaged</b> .
<b>Repairs attempted by unqualified personnel can result in serious injury or death by electrocution</b> .	Any <b>electrical wiring or repairs</b> required on this product <b>should be performed by authorized service center personnel</b> in accordance with national and local electrical codes.
Electrical Grounding: <b>Failure to provide adequate grounding to this product could result in serious injury or death from electrocution</b> . See grounding instructions.	<b>Make certain that the electrical circuit</b> to which the compressor is connected <b>provides proper electrical grounding, correct voltage and adequate fuse protection</b> .

## HAZARD

### WARNING: Risk to Breathing



What Could Happen	How To Prevent It
The <b>compressed air</b> directly from your compressor <b>is not safe for breathing</b> . The <b>air stream may contain carbon monoxide, toxic vapors, or solid particles</b> from the tank. <b>Breathing these contaminants can cause serious injury or death</b> .	<b>Air</b> obtained directly from the compressor <b>should never be used to supply air for human consumption</b> . In order to use air produced by this compressor for breathing, suitable <b>filters and in-line safety equipment must be properly installed</b> . In-line <b>filters and safety equipment must be capable of treating air to all applicable local and federal codes prior to human consumption</b> .
<b>Sprayed materials</b> such as paint, paint solvents, paint remover, insecticides, weed killers, may <b>contain harmful vapors and poisons</b> .	<b>Work in an area with good cross ventilation</b> . Read and <b>follow the safety instructions</b> provided on the label or safety data sheets <b>for the materials you are spraying</b> . Use a <b>NIOSH/ MSHA approved respirator</b> designed for use with your specific application.

## HAZARD

### WARNING: Risk of Burns



What Could Happen	How To Prevent It
Touching exposed metal such as the compressor head or outlet tubes, can result in serious burns.	<b>Never touch any exposed metal parts on compressor</b> during or immediately after operation. <b>Compressor will remain hot</b> for several minutes after operation. <b>Do not</b> reach around protective shrouds or <b>attempt maintenance until unit has been allowed to cool.</b>

## HAZARD

### WARNING: Risk from Moving Parts



What Could Happen	How To Prevent It
<b>Moving parts</b> such as the pulley, flywheel, and belt <b>can cause serious injury</b> if they come into contact with you or your clothing.	<b>Never operate the compressor with guards or covers which are damaged or removed.</b>
<b>Attempting to operate</b> compressor with <b>damaged or missing parts</b> or attempting to repair compressor with protective shrouds removed can expose you to moving parts and <b>can result in serious injury.</b>	Any <b>repairs</b> required on this product <b>should be performed by authorized service center personnel.</b>

## HAZARD

### WARNING: Risk of Falling



What Could Happen	How To Prevent It
A portable <b>compressor can fall</b> from a table, workbench, or roof <b>causing damage to the compressor and could result in serious injury or death to the operator.</b>	Always <b>operate compressor in a stable secure position</b> to prevent accidental movement of the unit. <b>Never operate compressor on a roof or other elevated position. Use additional air hose to reach high locations.</b>

## HAZARD

### WARNING: Risk of Serious Injury or Property Damage When Transporting Compressor



*(Fire, Inhalation, Damage to Vehicle Surfaces)*

What Could Happen	How To Prevent It
<p><b>Oil can leak or spill</b> and could result in fire or breathing hazard; serious injury or death can result. oil leaks will damage carpet, paint or other surfaces in vehicles or trailers.</p>	<p>Always <b>place COMPRESSOR on a protective mat when transporting</b> to protect against damage to vehicle from leaks. Remove COMPRESSOR from vehicle immediately upon arrival at your destination.</p>

## HAZARD

### WARNING: Risk of Unsafe Operation



What Could Happen	How To Prevent It
<p><b>Unsafe operation</b> of your air compressor could lead to serious injury or death to you or others.</p>	<p><b>Review and understand</b> all instructions and <b>warnings</b> in this manual. <b>Become familiar with the operation and controls</b> of the air compressor. <b>Keep operating area clear</b> of all persons, pets, and obstacles. <b>Keep children away</b> from the air compressor <b>at all times</b>. <b>Do not operate</b> the product <b>when fatigued or under the influence of alcohol or drugs</b>. <b>Stay alert at all times</b>. <b>Never defeat the safety features</b> of this product. <b>Equip area of operation with a fire extinguisher</b>. <b>Do not operate machine with missing, broken, or unauthorized parts</b>.</p>

## SAVE THESE INSTRUCTIONS



## GLOSSARY

Become familiar with these terms before operating the unit.

**CFM:** Cubic feet per minute.

**SCFM:** Standard cubic feet per minute; a unit of measure of air delivery.

**PSIG:** Pounds per square inch gauge; a unit of measure of pressure.

**Code Certification:** Products that bear one or more of the following marks: UL, CUL, ETL, CETL, have been evaluated by OSHA certified independent safety laboratories and meet the applicable Underwriters Laboratories Standards for Safety.

**Cut-In Pressure:** While the motor is off, air tank pressure drops as you continue to use your accessory.

When the tank pressure drops to a certain low level the motor will restart automatically. The low pressure at which the motor automatically restarts is called "cut-in" pressure.

**Cut-Out Pressure:** When an air compressor is turned on and begins to run, air pressure in the air tank begins to build. It builds to a certain high pressure before the motor automatically shuts off - protecting your air tank from pressure higher than its capacity. The high pressure at which the motor shuts off is called "cut-out" pressure.

**Branch Circuit:** Circuit carrying electricity from electrical panel to outlet.

## ACCESSORIES

This unit is capable of powering the following accessories. The accessories are available through the current Power and Hand Tool Catalog or full-line Sears stores.

### Accessories

- In Line Filter
- Tire Air Chuck
- Quick Connector Sets (various sizes)
- Air Pressure Regulators
- Oil Fog Lubricators

- Air Hose: 1/4", 3/8" or 1/2" I.D. in various lengths

Refer to the selection chart located on the unit to select the tools this unit is capable of powering.

## DUTY CYCLE

This air compressor pump is capable of running continuously. However, to prolong the life of your air compressor, it is recommended that a 50%-75% average duty

cycle be maintained; that is, the air compressor pump should not run more than 30-45 minutes in any given hour.

# ASSEMBLY

## Tools Required for Assembly

- 1 - 9/16" socket or open end wrench
- 1 - 1/2" socket or open end wrench

## Unpacking

1. Remove unit from carton and discard all packaging. **NOTE:** Save all parts bags.

## To Install Handle

**⚠ CAUTION** The wheels and handle do not provide adequate clearance, stability, or support for pulling the unit up and down stairs or steps. The unit must be lifted or pushed up a ramp. Do not lift the unit by the manifold assembly, the unit could be damaged.

1. To make installation easier, submerge handle grip into warm soapy water. Remove handle grip from soapy water and slide onto handle.
2. Insert the open end of the handle under the saddle. Before attaching handle, you may have to pull the open ends of the handle apart so they fit tightly against the side of the saddle. Looking in from the open end of the saddle, position the handle toward the two bent tabs, on the inside walls of the saddle.
3. Slowly push the open ends of the handle onto both tabs at the same time. Continue pushing the handle into the saddle until the holes on the side of the saddle and handle are in line.

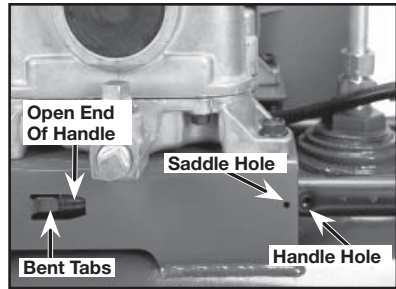

4. Guide the straight end of each retaining clip through the saddle hole and both handle holes.
5. Rotate each retaining clip and press down until it snaps into place over the handle.

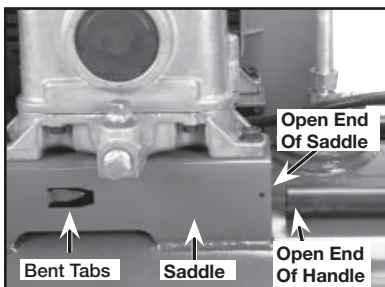
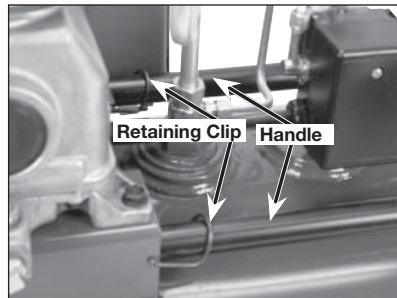
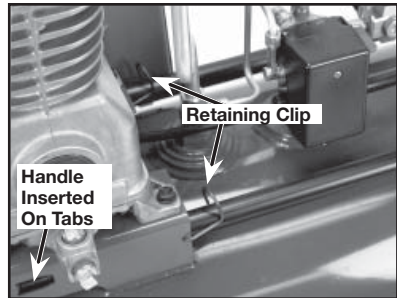

6. If the handle has excessive movement, it is improperly installed. Check the following.
  - A. Are both tabs inside the handle (Step #3)?
  - B. Does each clip pass through both the saddle and handle (Step #4)?

### To Assemble Wheels

**CAUTION** It will be necessary to brace or support one side of the unit when installing the wheels because the compressor will have a tendency to tip.

1. Attach wheels with shoulder bolts and nuts as shown.

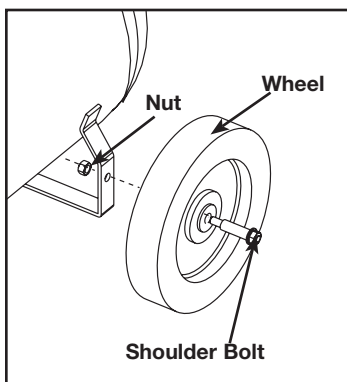

2. Tighten securely. **NOTE:** The unit will sit level if the wheels are properly installed.

**CAUTION** The wheels and handle do not provide adequate clearance, stability or support for pulling the unit up and down stairs or steps. The unit must be lifted, or pushed up a ramp.

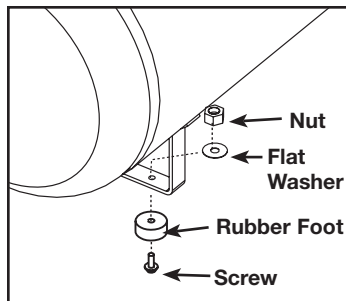

### Assemble Rubber Feet

1. Attach rubber feet with the screws, washers, and nuts provided as shown.
2. Tighten securely.

## To Add Oil To Pump

**⚠ CAUTION** Compressors are shipped without oil. A small amount of oil may be present in the pump upon receipt of the air compressor. This is due to plant testing and does not mean the pump contains oil. Do not attempt to operate this air compressor without first adding oil to the crankcase. Serious damage can result from even limited operation unless filled with oil and broken in correctly. Make sure to closely follow initial start-up procedures.

**⚠ CAUTION** Multi-Viscosity motor oils, like 10W30, should not be used in an air compressor. They leave carbon deposits on critical components, thus reducing performance and compressor life. Use air compressor oil only.

**NOTE:** Use an oil specifically formulated for use in an air compressor, such as Sears 9-16426 air compressor oil. Oil may be found at the store where the air compressor was purchased.

1. Place unit on a level surface.

**⚠ WARNING** Risk from Flying Object. Drain tank to release air pressure before removing the dipstick. See "To Drain Tank" in the Maintenance section.

2. Remove oil fill plug (A) and slowly add a compressor oil until it is even with the top of the oil fill hole. **NOTE:** Do not allow oil to be lower than 3/8" (6 threads) from the top at any time. When filling the crankcase, the oil flows very slowly into the pump. If the oil is added too quickly, it will overflow and appear to be full. **NOTE:** Crankcase oil capacity is approximately 16 fluid ounces.

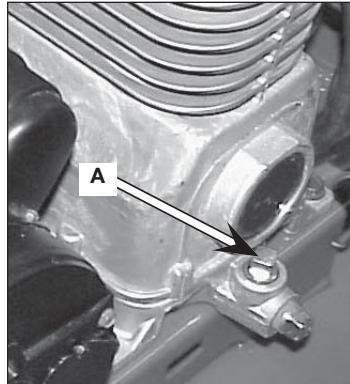

3. Replace oil fill plug.

# INSTALLATION

## HOW TO SET UP YOUR UNIT

### Location of the Air Compressor

- Locate the air compressor in a clean, dry, and well ventilated area.
- Place on a solid surface to prevent rocking or tipping.
- The air compressor should be located at least 12" away from the wall or other obstructions that will interfere with the flow of air.
- The air filter must be kept clear of obstructions which could reduce air flow to the air compressor.
- The air compressor requires fresh air flow for proper cooling. **DO NOT ALLOW THE COMPRESSOR TO GET WET.**

## GROUNDING INSTRUCTIONS

**⚠ WARNING** Risk of Electrical Shock. In the event of a short circuit, grounding reduces the risk of shock by providing an escape wire for the electric current. This air compressor must be properly grounded.

The portable air compressor is equipped with a cord having a grounding wire with an appropriate grounding plug (see following illustrations).

1. The cord set and plug with this unit contains a grounding pin. This plug **MUST** be used with a grounded outlet.

**IMPORTANT:** The outlet being used must be installed and grounded in accordance with all local codes and ordinances.

2. Make sure the outlet being used has the same configuration as the grounded plug. **DO NOT USE AN ADAPTER.** See illustration.

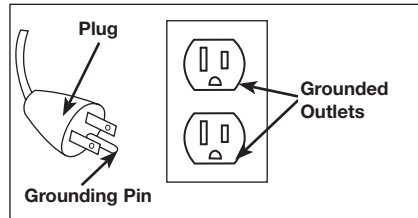

3. Inspect the plug and cord before each use. Do not use if there are signs of damage.
4. If these grounding instructions are not completely understood, or if in doubt as to whether the compressor is properly grounded, have the installation checked by a qualified electrician.

**⚠ DANGER** Risk of Electrical Shock. **IMPROPER GROUNDING CAN RESULT IN ELECTRICAL SHOCK.**

**Do not modify the plug provided. If it does not fit the available outlet, a correct outlet should be installed by a qualified electrician.**

**Repairs to the cord set or plug MUST be made by a qualified electrician.**

## Extension Cords

Using extension cords is not recommended. The use of extension cords will cause voltage to drop resulting in power loss to the motor and overheating.

Instead of using an extension cord, increase the working reach of the air hose by attaching another length of hose to its end. Attach additional lengths of hose as needed.

If an extension cord must be used, be sure it is:

- a 3-wire extension cord that has a 3-blade grounding plug, and a 3-slot receptacle that will accept the plug on the product
- in good condition
- no longer than 50 feet
- 12 gauge (AWG) or larger. (Wire size increases as gauge number decreases. 10 AWG and 8 AWG may also be used. DO NOT USE 14 OR 16 AWG.)

## Voltage and Circuit Protection

Refer to the specification chart for the voltage and minimum branch circuit requirements.

**CAUTION** Certain air compressors can be operated on a 15 amp circuit if the following conditions are met.

1. Voltage supply to circuit must comply with the National Electrical Code.
2. Circuit is not used to supply any other electrical needs.
3. Extension cords comply with specifications.

4. Circuit is equipped with a 15 amp circuit breaker or 15 amp time delay fuse. **NOTE:** If compressor is connected to a circuit protected by fuses, use only time delay fuses. Time delay fuses should be marked "D" in Canada and "T" in the US.

If any of the above conditions cannot be met, or if operation of the compressor repeatedly causes interruption of the power, it may be necessary to operate it from a 20 amp circuit. It is not necessary to change the cord set.

## 120/240 Dual Voltage Motor

This model has a dual voltage motor, 120 and 240 volt. It is wired for 120 volt but can be converted to 240 volt operation. Instructions for connecting the motor for operation at 240 volt can be found printed on the label attached to the side of the motor.

**CAUTION** When converting to 240V operation, the attached three-prong 120V cord assembly must be replaced with a three-pronged 240V cord assembly (K-0080) that can be purchased through a Authorized Service Center.

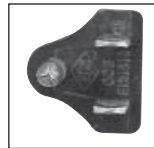

120 Volt Plug

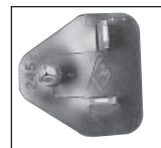

240 Volt Plug

# OPERATION

## Know Your Air Compressor

READ THIS OWNER'S MANUAL AND SAFETY RULES BEFORE OPERATING YOUR UNIT. Compare the illustrations with your unit to familiarize yourself with the location of various controls and adjustments. Save this manual for future reference.

### Description of Operation

Become familiar with these controls before operating the unit.

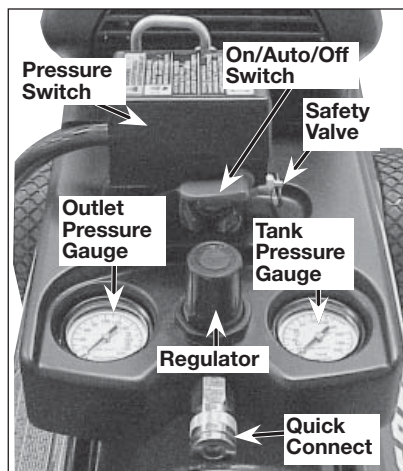

**On/Auto/Off Lever:** Turn this switch to "ON/AUTO" to provide automatic power to the pressure switch and "OFF" to remove power at the end of each use.

**Pressure Switch:** The pressure switch automatically starts the motor when the air tank pressure drops below the factory set "cut-in" pressure. It stops the motor when the air tank pressure reaches the factory set "cut-out" pressure.

**Safety Valve:** If the pressure switch does not shut off the air compressor at its "cut-out" pressure setting, the safety valve will protect against high pressure by "popping out" at its factory set pressure (slightly higher than the pressure switch "cut-out" setting).

**Tank Pressure Gauge:** The tank pressure gauge indicates the reserve air pressure in the tank.

**Outlet Pressure Gauge:** The outlet pressure gauge indicates the air pressure available at the outlet side of the regulator. This pressure is controlled by the regulator and is always less than or equal to the tank pressure.

**Regulator:** Controls the air pressure shown on the outlet pressure gauge. Pull the knob out and turn clockwise to increase pressure and counterclockwise to decrease pressure. When the desired pressure is reached push knob in to lock in place.

**Cooling System (not shown):** This compressor contains an advanced design cooling system. At the heart of this cooling system is an engineered fan. It is perfectly normal for this fan to blow air through the vent holes in large amounts. You know that the cooling system is working when air is being expelled.

**Air Compressor Pump (not shown):** Compresses air into the air tank. Working air is not available until the compressor has raised the air tank pressure above that required at the air outlet.

**Drain Valve:** The drain valve is located at the base of the air tank and is used to drain condensation at the end of each use.



**Check Valve:** When the air compressor

is operating, the check valve is "open", allowing compressed air to enter the air tank. When the air compressor reaches "cut-out" pressure, the check valve "closes", allowing air pressure to remain inside the air tank.

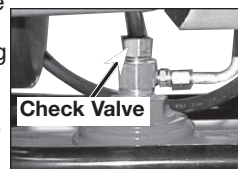



**Pressure Release Valve:** The pressure release valve located on the side of the pressure switch, is designed to automatically release compressed air from the compressor head and the outlet tube when the air compressor reaches "cut-out" pressure or is shut off. The pressure release valve allows the motor to

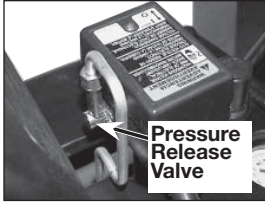

restart freely. When the motor stops running, air will be heard escaping from this valve for a few seconds. No air should be heard leaking when the motor is running or after the unit reaches "cut-out" pressure.

**Motor Overload Protector (not shown):** The motor has an automatic reset thermal overload protector. If the motor overheats for any reason, the overload protector will shut off the motor. The motor must be allowed to cool down before restarting. The compressor will automatically restart after the motor cools.

**Air Intake Filter (not shown):** This filter is designed to clean air coming into the pump. This filter must always be clean and ventilation openings free from obstructions. See Maintenance.

## How to Use Your Unit

### How to Stop:

1. Set the On/Auto/Off lever to "Off".

### Before Starting

#### Break-in Procedure

**⚠ CAUTION** Risk of Unsafe Operation. Serious damage may result if the following break-in instructions are not closely followed.

This procedure is required **before** the air compressor is put into service and when the check valve or a complete compressor pump has been replaced.

1. Make sure the On/Auto/Off lever is in the "OFF" position.
2. Check oil level in pump. See "Oil" paragraph in the Maintenance section for instructions.

**NOTE:** Pull coupler back until it clicks to prevent air from escaping through the quick connect.

3. Plug the power cord into the correct branch circuit receptacle. (Refer to "Voltage and Circuit Protection" paragraph in the Installation section of this manual.)
4. Open the drain valve (counterclockwise) fully to permit air to escape and prevent air pressure build up in the air tank during the break-in period.
5. Move the On/Auto/Off lever to "ON/AUTO" position. The compressor will start.
6. Run the compressor for 20 minutes. Make sure the drain valve is open and there is minimal air pressure build-up in tank.
7. After 20 minutes, close the drain valve by turning clockwise. The air receiver will fill to "cut-out" pressure and the motor will stop.

The compressor is now ready for use.

### Before Each Start-Up:

1. Place On/Auto/Off lever to "Off".
2. Pull the regulator knob out and turn counterclockwise to set the outlet pressure to zero.
3. Attach hose and accessories.

**NOTE:** The hose or accessory will require a quick connect plug if the air outlet is equipped with a quick connect socket.



**⚠ WARNING**

**Risk of Bursting.**  
Too much air pressure causes a hazardous risk of bursting. Check the manufacturer's maximum pressure rating for air tools and accessories. The regulator outlet pressure must never exceed the maximum pressure rating.

**How to Start:**

1. Turn the On/Auto/Off lever to "ON/AUTO" and allow tank pressure to build. Motor will stop when tank pressure reaches "cut-out" pressure.
2. Pull the regulator knob out and turn clockwise to increase pressure. When the desired pressure is reached push knob in to lock in place.

The compressor is ready for use.

# MAINTENANCE

## Customer Responsibilities

	Before each use	Daily or after each use	Every 8 hours	Every 40 hours	Every 100 hours	Every 160 hours	Yearly
Check Safety Valve	●						
Drain Tank		●					
Oil Leaks			●				
Check Oil			●				
Change Oil			●			●	
Unusual Noise and/or Vibration			●				
Air Filter					● <sup>1</sup>		
Drive Belt-Condition				●			
Motor Pulley/Flywheel alignment					●		
Air compressor pump intake and exhaust valves							●
Head Bolts - Check the torques of the head bolts after the first five hours of operation.							
1- more frequent in dusty or humid conditions							

**⚠ WARNING** Risk of Unsafe Operation. Unit cycles automatically when power is on. When servicing, you may be exposed to voltage sources, compressed air, or moving parts. Before servicing unit unplug or disconnect electrical supply to the air compressor, bleed tank of pressure, and allow the air compressor to cool.

To ensure efficient operation and longer life of the air compressor, a routine maintenance schedule should be prepared and followed. The above routine maintenance schedule is geared to an air compressor in a normal working environment operating on a daily basis. If necessary, the schedule should be modified to suit the conditions under which your air compressor is used. The modifications will depend upon the hours of operation and the working environment. Compressors in an extremely dirty and/or hostile environment will require a greater frequency of all maintenance checks.

**NOTE:** See Operation section for the location of controls.

### To Check Safety Valve

**⚠ WARNING** Risk of Bursting. If the safety valve does not work properly, over-pressurization may occur, causing air tank rupture or an explosion.

1. Before starting compressor, pull the ring on the safety valve to make sure that the safety valve operates freely. If the valve is stuck or does not operate smoothly, it must be replaced with the same type of valve.

## To Drain Tank

**NOTE:** Operation of the air compressor will cause condensation to build up in the air tank. Always drain tank on a washable surface or in a suitable container to prevent damaging or staining surfaces.

1. Set the On/Auto/Off lever to "Off".
2. Pull the regulator knob out and turn counterclockwise to set the outlet pressure to zero.
3. Remove the air tool or accessory.
4. Pull ring on safety valve allowing air to bleed from the tank until tank pressure is approximately 20 psi. Release safety valve ring.
5. Drain water from air tank by opening drain valve (counterclockwise) on bottom of tank.

**⚠ WARNING** Risk of Bursting. Water will condense in the air tank. If not drained, water will corrode and weaken the air tank causing a risk of air tank rupture.

6. After the water has been drained, close the drain valve (clockwise). The air compressor can now be stored.

**NOTE:** If drain valve is plugged, release all air pressure. The valve can then be removed, cleaned, then reinstalled.

## Oil

**NOTE:** Use an oil specifically formulated for use in an air compressor, such as Porter-Cable PAS1 air compressor oil. Oil may be found at the store where the air compressor was purchased.

**NOTE:** Crankcase oil capacity is approximately 16 fluid ounces.

## Checking

1. Remove the oil fill plug (A). The oil level should be even with the top of the fill hole and no lower than 6 threads from the top of fill hole.
2. If needed, slowly add oil until it reaches the top of fill hole.

## Changing

1. Remove the oil fill plug (A).
2. Remove the oil drain plug (B) and drain oil into a suitable container.
3. Replace the oil drain plug (B) and tighten securely.

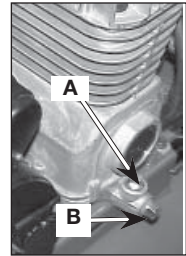

4. Slowly fill crankcase to the top of the fill hole. **NOTE:** When filling the crankcase, the oil flows very slowly into the pump. If the oil is added too quickly, it will overflow and appear to be full.

**⚠ CAUTION** Risk of Unsafe Operation.

**Overfilling with oil will cause premature compressor failure. Do not overfill.**

5. Replace oil fill plug (A) and tighten securely.

## Air Filter - Inspection and Replacement

**⚠ WARNING** Hot surfaces.  
Risk of burn.

Compressor heads are exposed when filter cover is removed. Allow compressor to cool prior to servicing.

**⚠ WARNING** Keep the air filter clean at all times.

Do not operate the air compressor with the air filter removed.

A dirty air filter will not allow the compressor pump to operate at full capacity. Before using the compressor pump, check the air filter to make sure it is clean and in place. If it is dirty, replace it with a new filter.

1. Using a pair of needle nose pliers or a screwdriver pull or pry out the old filter and carefully clean the filter area.
2. Push the new air filter in place. Refer to the "Repair Parts" for the correct part number.

**IMPORTANT:** Do not operate the compressor with the air filter removed.

### To Replace Belt

**⚠ WARNING** Serious injury or damage may occur if parts of the body or loose items get caught in moving parts. Never operate the unit with the belt guard removed. The belt guard should be removed only when the compressor is unplugged.

1. Place the On/Auto/Off lever in the "OFF" position.
2. Unplug compressor.
3. Remove the front of the belt guard by disengaging the snaps. Insert a flat bladed screwdriver at each snap location and pry the beltguard apart.

4. Loosen the wing nut on hold down plate and tilt motor to allow for easy removal or installation of the belt.

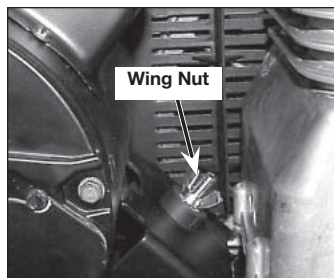

5. Remove belt.
6. Replace belt. **NOTE:** The belt must be centered over the grooves on the flywheel and motor pulley.
7. Turn the wing nut on the hold down plate until it makes contact with the washer, plus one additional turn.
8. Replace the belt guard.

### Motor Pulley/Flywheel Alignment

**NOTE:** Once the motor pulley has been moved from its factory set location, the grooves of the flywheel and pulley must be aligned to within 1/16" to prevent excessive belt wear. The air compressor flywheel and motor pulley must be in-line (in the same plane) within 1/16" to assure belt retention within flywheel belt grooves. To check alignment, perform the following steps:

1. Turn air compressor off, lock out the power supply, and relieve all air pressure from the air tank.
2. Remove belt guard.
3. Place a straightedge against the outside of the flywheel and the motor drive pulley.

4. Measure the distance between the edge of the belt and the straightedge at points A1 and A2 in figure. The difference between measurements should be no more than 1/16".
5. If the difference is greater or less

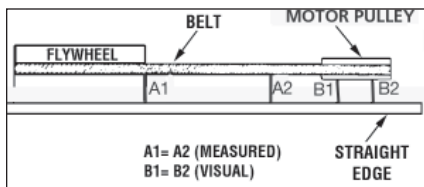

than 1/16" loosen the set screw holding the motor drive pulley to the shaft and adjust the pulley's position on the shaft until the A1 and A2 measurements are within 1/16" of each other.

6. Tighten the motor drive pulley set screw. See Parts manual for torque specifications.
7. Visually inspect the motor drive pulley to verify that it is perpendicular to the drive motor

shaft. Points B1 and B2 of Figure should appear to be equal. If they are not, loosen the setscrew of the motor drive pulley and equalize B1 and B2, using care not to disturb the belt alignment performed in step 2.

8. Retighten the motor drive pulley setscrew. See Parts manual for torque specifications.
9. Reinstall belt guard.

## Air Compressor Pump Intake and Exhaust Valves

Once a year have a Trained Service Technician check the air compressor pump intake and exhaust valves.

## Air compressor Head Bolts - Torquing

The air compressor pump head bolts should be kept properly torqued. Check the torques of the head bolts after the first five hours of operation. Retighten if necessary. See Parts manual for torque specifications.

## SERVICE AND ADJUSTMENTS

ALL MAINTENANCE AND REPAIR OPERATIONS NOT LISTED MUST BE PERFORMED BY TRAINED SERVICE TECHNICIAN.

**⚠ WARNING** Risk of Unsafe Operation. Unit cycles automatically when power is on. When servicing, you may be exposed to voltage sources, compressed air, or moving parts. Before servicing unit unplug or disconnect electrical supply to the air compressor, bleed tank of pressure, and allow the air compressor to cool.

### To Replace or Clean Check Valve

1. Release all air pressure from air tank. See "To Drain Tank" in the Maintenance section.
2. Unplug air compressor.
3. Using an adjustable wrench loosen outlet tube nut at air tank and pump. Carefully move outlet tube up away from check valve.

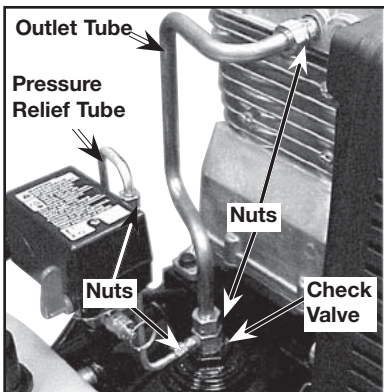

4. Using an adjustable wrench loosen pressure relief tube nut at air tank and pressure switch. Carefully move pressure relief tube away from check valve.
5. Unscrew the check valve (turn counterclockwise) using a 7/8" open end wrench. **Note** the orientation for reassembly.

6. Using a screwdriver, carefully push the valve disc up and down. **NOTE:** The valve disc should move freely up and down on a spring which holds the valve disc in the closed position, if not the check valve needs to be cleaned or replaced.

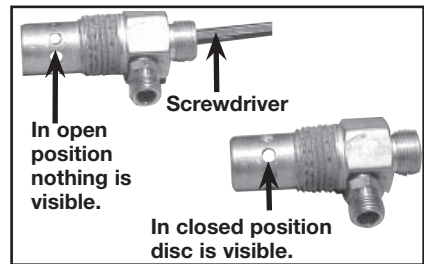

7. Clean or replace the check valve. A solvent, such as paint or varnish remover can be used to clean the check valve.
8. Apply sealant to the check valve threads. Reinstall the check valve (turn clockwise).
9. Replace the pressure release tube. Tighten nuts.
10. Replace the outlet tube and tighten nuts.
11. Perform the Break-in Procedure. See "Break-in Procedure" in the Operation section.

## To Replace Regulator

1. Release all air pressure from air tank. See "To Drain Tank" in the Maintenance section.

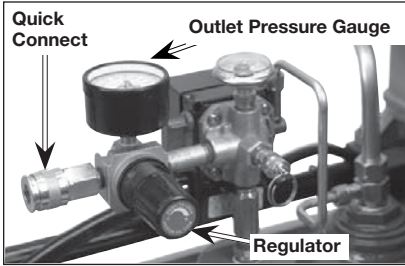

2. Set the On/Auto/Off lever to "OFF" and unplug unit.
3. Using an adjustable wrench remove the outlet pressure gauge and quick connect from the regulator.
4. Remove the regulator.

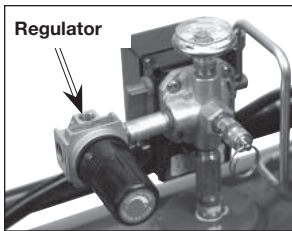

5. Apply pipe sealant tape to the nipple on the standpipe.

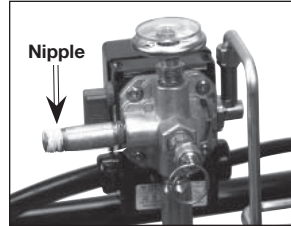

6. Assemble the regulator and orient as shown.

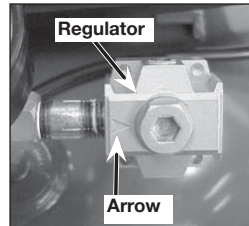

**NOTE:** Arrow indicates flow of air. Make sure it is pointing in the direction of air flow.

7. Reapply pipe sealant to outlet pressure gauge and quick connect.
8. Reassemble outlet pressure gauge and quick connect. Orient outlet pressure gauge to read correctly. Tighten connect with wrench.

## STORAGE

Before you store the air compressor, make sure you do the following:

1. Review the Maintenance section on the preceding pages and perform scheduled maintenance as necessary.
2. Set the On/Auto/Off lever to "OFF" and unplug unit.
3. Turn the regulator counterclockwise and set the outlet pressure to zero.
4. Remove the air tool or accessory.
5. Pull ring on safety valve allowing air to bleed from the tank until tank pressure is approximately 20 psi. Release safety valve ring.
6. Drain water from air tank by opening drain valve on bottom of tank.

**▲ WARNING** Risk of Bursting. Water will condense in the air tank. If not drained, water will corrode and weaken the air tank causing a risk of air tank rupture.

7. After the water has been drained, close the drain or drain valve.

**NOTE:** If drain valve is plugged, release all air pressure. The valve can then be removed, cleaned, then reinstalled.

8. Protect the electrical cord and air hose from damage (such as being stepped on or run over). Wind them loosely around the compressor handle.
9. Store the air compressor in a clean and dry location.



## TROUBLESHOOTING

**⚠ WARNING** Risk of Unsafe Operation. Unit cycles automatically when power is on. When performing maintenance, you may be exposed to voltage sources, compressed air, or moving parts. Personal injuries can occur. Before performing any maintenance or repair, disconnect power source from the compressor and bleed off all air pressure.

PROBLEM	CAUSE	CORRECTION
Excessive tank pressure - safety valve pops off.	<p>Pressure switch does not shut off motor when compressor reaches "cut-out" pressure.</p> <p>Pressure switch "cut-out" too high.</p>	<p>Move On/Auto/Off lever to the "OFF" position, if the unit does not shut off contact a Trained Service Technician.</p> <p>Contact a Trained Service Technician.</p>
Air leaks at fittings.	Tube fittings are not tight enough.	Tighten fittings where air can be heard escaping. Check fittings with soapy water solution. DO NOT OVER TIGHTEN.
Air leaks at or inside check valve.	Check valve seat damaged.	A defective check valve results in a constant air leak at the pressure release valve when there is pressure in the tank and the compressor is shut off. Replace check valve. Refer the "To Replace or Clean Check Valve" in the Service and Adjustments section.
Air leaks at pressure switch release valve.	Defective pressure switch release valve.	Contact a Trained Service Technician.
Air leaks in air tank or at air tank welds.	Defective air tank.	<p>Air tank must be replaced. Do not repair the leak.</p> <p><b>⚠ WARNING</b> Risk of Bursting. Do not drill into, weld or otherwise modify air tank or it will weaken. The tank can rupture or explode.</p>
Air leaks between head and valve plate.	Leaking seal.	Contact a Trained Service Technician.

PROBLEM	CAUSE	CORRECTION
Pressure reading on the regulated pressure gauge drops when an accessory is used.	It is normal for "some" pressure drop to occur.	If there is an excessive amount of pressure drop when the accessory is used, adjust the regulator as instructed in the Operation section. <b>NOTE:</b> Adjust the regulated pressure under flow conditions (while accessory is being used).
Air leak from safety valve.	Possible defect in safety valve.	Operate safety valve manually by pulling on ring. If valve still leaks, it should be replaced.
Compressor is not supplying enough air to operate accessories.	<p>Prolonged excessive use of air. Compressor is not large enough for air requirement.</p> <p>Hole in hose.</p> <p>Check valve restricted.</p> <p>Air leaks.</p> <p>Restricted air intake filter.</p> <p>Loose belt.</p>	<p>Decrease amount of air usage.</p> <p>Check the accessory air requirement. If it is higher than the SCFM or pressure supplied by your air compressor, you need a larger compressor. Check and replace if required.</p> <p>Remove and clean, or replace.</p> <p>Tighten fittings.</p> <p>Clean or replace air intake filter. Do not operate the air compressor with the filter removed. Refer to the "Air Filter" paragraph in the Maintenance section.</p> <p>Loosen wingnut and then tighten wingnut until it contacts the washer, plus one turn.</p>
Restricted air intake.	Dirty air filter.	Clean or replace. See "Air Filter" paragraph in the Maintenance section.
Regulator knob has continuous air leak.	Damaged regulator.	Replace.
Regulator will not shut off air outlet.	Damaged regulator.	Replace.

PROBLEM	CAUSE	CORRECTION
<p>Motor will not run.</p>	<p>Motor overload protection switch has tripped.</p> <p>Tank pressure exceeds pressure switch "cut-in" pressure.</p> <p>Check valve stuck open.</p> <p>Extension cord is wrong length or gauge.</p> <p>Possible defective motor or starting capacitor.</p> <p>Paint spray on internal motor parts.</p> <p>Pressure release valve on pressure switch has not unloaded head pressure.</p> <p>Fuse blown, circuit breaker tripped.</p>	<p>Let motor cool off and overload switch will automatically reset.</p> <p>Motor will start automatically when tank pressure drops below "cut-in" pressure of pressure switch.</p> <p>Remove and clean, or replace.</p> <p>Check for proper gauge wire and cord length.</p> <p>Have checked by a Trained Service Technician.</p> <p>Have checked by a Trained Service Technician. Do not operate the compressor in the paint spray area. See flammable vapor warning.</p> <p>Bleed the line by pushing the lever on the pressure switch to the "Off" position; if the valve does not open, replace switch.</p> <ol style="list-style-type: none"> <li>1. Check fuse box for blown fuse and replace as necessary. Reset circuit breaker. Do not use a fuse or circuit breaker with higher rating than that specified for your particular branch circuit.</li> <li>2. Check for proper fuse. You should use a time delay fuse.</li> <li>3. Check for low voltage conditions and/or proper extension cord.</li> <li>4. Disconnect the other electrical appliances from circuit or operate the compressor on its own branch circuit.</li> </ol>

<b>PROBLEM</b>	<b>CAUSE</b>	<b>CORRECTION</b>
Knocking Noise.	Possible defect in safety valve.	Operate safety valve manually by pulling on ring. If valve still leaks, it should be replaced.
	Defective check valve.	Remove and clean, or replace.
	Loose pulley.	Tighten pulley set screw, see Parts manual for torque specifications.
	Loose flywheel.	Tighten flywheel screw, see Parts manual for torque specifications.
	Compressor mounting screws loose.	Tighten mounting screws, see Parts manual for torque specifications.
	Loose belt.	Loosen wingnut and then tighten wingnut until it contacts the washer, plus one turn.
	Carbon build-up in pump.	Have checked by a Trained Service Technician.
	Belt too tight.	Loosen wingnut and then tighten wingnut until it contacts the washer, plus one turn.
Excessive belt wear.	Loose belt.	Loosen wingnut and then tighten wingnut until it contacts the washer, plus one turn.
	Tight belt.	Loosen wingnut and then tighten wingnut until it contacts the washer, plus one turn.
	Loose pulley.	Have checked by a Trained Service Technician.
	Pulley misalignment.	See "Motor Pulley/Flywheel Alignment" paragraph in the Maintenance section.
Squealing sound.	Compressor pump has no oil.	See Oil-Checking paragraph in the Maintenance section.
	Loose belt.	Loosen wingnut and then tighten wingnut until it contacts the washer, plus one turn.

## TABLE DES MATIÈRES

<b>GARANTIE</b> .....	28
<b>TABLEAU DES SPÉCIFICATIONS</b> .....	29
<b>MESURES DE SÉCURITÉ IMPORTANTES</b> .....	29-34
<b>LEXIQUE</b> .....	35
<b>ACCESSOIRES</b> .....	35
<b>CYCLE DE SERVICE</b> .....	35
<b>ASSEMBLAGE</b> .....	36
<b>INSTALLATION</b> .....	37-38
<b>UTILISATION</b> .....	39-41
<b>ENTRETIEN</b> .....	42-43
<b>ENTRETIEN ET RÉGLAGE</b> .....	44-45
<b>RANGEMENT</b> .....	46
<b>GUIDE DE DÉPANNAGE</b> .....	47-49
<b>DE PIÈCES DE RECHANGE</b> .....	50-53
<b>POUR PLACER UNE COMMANDE DE PIÈCES DE RECHANGE</b> .....	Couverture arrière

### PLEINE GARANTIE D'UN AN

Si ce gonfleur CRAFTSMAN ne fonctionne pas à cause d'un défaut de matériau ou de main-d'œuvre durant de la première année après la date d'achat, Sears, à sa seule discrétion, réparera ou remplacera le produit sans frais. Contactez le Centre de service après-vente Sears le plus près au 1-800-4-MY-HOME<sup>MD</sup> pour faire réparer le produit ou retournez le produit CRAFTSMAN au magasin où vous en avez fait l'achat pour obtenir un remplacement.

Cette garantie ne s'applique que pour une période de quatre-vingt-dix (90) jours seulement, à compter de la date d'achat, sur un compresseur qui est utilisé à des fins commerciales ou comme appareil de location.

Cette garantie vous donne des droits particuliers et il se peut que vous ayez d'autres droits qui varient d'un état à l'autre et d'une province à l'autre.

**Sears Canada, Inc. Toronto, Ont. M5B 2B8**

## TABLEAU DES SPÉCIFICATIONS

<b>Modèle no :</b>	<b>919-724321</b>
Puissance de service	-----
Alésage	2,375 po (6,0 cm)
Course du cylindre	1,35 po (3,4 cm)
Tension – phase unique	12/240
Exigence minimale du circuit de dérivation	15 a
Genre de fusible	à retardement à élément double
Capacité du réservoir d'air	25 gal. (É.-U.) (94,6L)
Pression d'enclenchement approx.	100
Pression de coupe-circuit approx.	125
Pi <sup>3</sup> /min standard (SCFM) à 40 psi (lb/po. ca.)	7,2
Pi <sup>3</sup> /min standard (SCFM) à 90 psi (lb/po. ca.)	5,6

Refiérase al glosario para descifrar las abreviaturas.

## MESURES DE SÉCURITÉ - DÉFINITIONS

Ce guide contient des renseignements importants que vous devez bien saisir. Cette information porte sur **VOTRE SÉCURITÉ** et sur **LA PRÉVENTION DE PROBLÈMES D'ÉQUIPEMENT**. Afin de vous aider à identifier cette information, nous avons utilisé les symboles ci-dessous. Veuillez lire attentivement ce guide en portant une attention particulière à ces symboles.

<p><b>▲ DANGER</b> Indique un danger imminent qui, s'il n'est pas évité, <b>causera de graves blessures ou la mort.</b></p>	<p><b>▲ ATTENTION</b> Indique la possibilité d'un danger qui, s'il n'est pas évité, <b>peut causer des blessures mineures ou moyennes.</b></p>
<p><b>▲ AVERTISSEMENT</b> Indique la possibilité d'un danger qui, s'il n'est pas évité, <b>pourrait causer de graves blessures ou la mort.</b></p>	<p><b>ATTENTION</b> Sans le symbole d'alerte. Indique la possibilité d'un danger qui, s'il n'est pas évité, <b>peut causer des dommages à la propriété.</b></p>

## CONSIGNES DE SÉCURITÉ IMPORTANTES

**▲ AVERTISSEMENT** La poussière produite par le ponçage électrique, le sciage, le meulage, le perçage et autres activités de construction peut contenir des produits chimiques qui sont reconnus, par l'état de la Californie, de causer le cancer, les anomalies congénitales ou autres maux de reproduction. Ces produits chimiques comprennent, entre autres :

- le plomb provenant des peintures à base de plomb;
- la silice cristalline provenant de briques, de béton ou d'autres produits de maçonnerie
- l'arsenic et le chrome provenant du bois de charpente traité chimiquement

Le risque d'exposition à ces produits dépend de la fréquence d'exécution de ce genre de travaux. Afin de réduire l'exposition à ces produits chimiques, travaillez dans un endroit bien aéré et utilisez de l'équipement de sécurité approuvé, portez toujours un masque facial ou respirateur homologué **MSHA/NIOSH** bien ajusté lorsque vous utilisez de tels outils.

Lorsque vous utilisez un outil pneumatique, il faut toujours suivre les mesures de sécurité de base afin de réduire le risque de blessures corporelles.

# CONSIGNES DE SÉCURITÉ IMPORTANTES



## Conservation des directives



Un emploi ou un entretien non appropriés de ce produit peut causer des blessures graves et des dommages à la propriété. Lire attentivement tous les avertissements et les directives d'utilisation avant d'utiliser cet appareil.

## DANGER

**AVERTISSEMENT : Risque d'explosion ou d'incendie**



Risque	Prévention
Les étincelles qui proviennent des contacts électriques <b>du moteur et du manostat</b> sont considérées normales.	Toujours <b>utiliser le compresseur dans un endroit bien aéré, loin de toute matière combustible et des vapeurs d'essence ou de solvants.</b>
<b>Si des étincelles</b> électriques du compresseur <b>entrent en contact avec des vapeurs inflammables, elles peuvent s'enflammer, provoquant un incendie ou une explosion.</b>	Si des matières inflammables doivent être vaporisées, <b>situer le compresseur à une distance d'au moins 20 pieds (6 m) de la zone de vaporisation.</b> Il peut s'avérer nécessaire d'utiliser un boyau supplémentaire.  <b>Entreposer les matières inflammables dans un endroit sécuritaire, loin du compresseur.</b>
<b>Toute obstruction des orifices d'aération du compresseur entrainera une surchauffe dangereuse et risque de causer un incendie.</b>	<b>Ne jamais placer des objets contre ou sur le compresseur.</b> Utiliser le compresseur dans un endroit ouvert, <b>à au moins 12 pouces (30 cm) de tout mur ou obstruction</b> qui réduit le débit d'air frais vers les orifices d'aération. Utiliser le compresseur dans un endroit propre, sec et bien aéré. <b>Ne pas utiliser l'appareil à l'intérieur ou dans un endroit clos.</b>
<b>Si cet appareil fonctionne sans supervision, cela risque de causer des blessures graves ou des dommages à la propriété. Pour réduire le risque d'incendie, ne jamais laisser le compresseur d'air fonctionner sans supervision.</b>	<b>Toujours rester à proximité de l'appareil lorsqu'il est en fonction.</b>  <b>Toujours couper l'alimentation électrique en plaçant le levier du manostat à la position d'arrêt « Off » et vidanger le réservoir chaque jour ou après chaque usage.</b>

## DANGER

### AVERTISSEMENT : Risque d'éclatement



**Réservoir d'air :** Les conditions suivantes peuvent affaiblir les parois du réservoir et provoquer une explosion violente du réservoir qui risque de causer des dommages à la propriété ou des blessures graves.

Risque	Prévention
Le défaut de vidanger de façon appropriée l'eau condensée dans le réservoir risque de causer la rouille et l'amincissement des parois en acier du réservoir.	Purger le réservoir quotidiennement ou après chaque utilisation. Si le réservoir accuse une fuite, le remplacer immédiatement par un nouveau réservoir ou remplacer le compresseur au complet.
Des modifications ou tentatives de réparation faites sur le réservoir.  Des modifications non autorisées apportées à la soupape de décharge, à la soupape de sûreté ou à toute autre composante qui contrôle la pression du réservoir.	Ne jamais perforez avec une perceuse, souder ou faire une modification quelconque au réservoir ou à ses accessoires.
Des vibrations excessives peuvent affaiblir le réservoir et causer une rupture ou une explosion.	Le réservoir est conçu pour subir des pressions de service particulières. Ne jamais effectuer des réglages ni substituer des pièces pour modifier les pressions de service établies à l'usine.
<b>FIXATIONS ET ACCESSOIRES :</b> Le fait d'excéder la pression nominale des outils pneumatiques, pistolets vaporisateurs, accessoires pneumatiques, pneus et autres objets gonflables risque de provoquer l'explosion de ces derniers et la projection de pièces, ce qui risque de causer de graves blessures.	Pour le contrôle essentiel de la pression d'air, il faut poser un régulateur de pression (s'il n'est pas déjà posé) et un manomètre à la sortie d'air du compresseur. Suivre les recommandations du fabricant de l'équipement et ne jamais excéder la valeur nominale de pression spécifiée des accessoires. Ne jamais utiliser le compresseur pour gonfler des objets à faible pression, tels que les jouets d'enfant, les ballons de football ou de basketball, etc.

## DANGER

### AVERTISSEMENT : Risque de projection d'objets



Risque	Prévention
Le jet d'air comprimé peut causer des lésions aux tissus de la peau exposée et peut projeter de la saleté, des copeaux, des particules libres et de petits objets à haute vitesse, ce qui risque de causer des dommages à la propriété ou des blessures.	Porter toujours des lunettes de protection homologuées ANSI Z87.1 avec des écrans latéraux lors de l'utilisation du compresseur.  Ne jamais diriger la buse ou le vaporisateur vers soi, vers d'autres personnes ou vers des animaux.  Toujours mettre le compresseur hors fonction et purger la pression du boyau d'air et du réservoir avant d'entamer l'entretien ou d'attacher des outils ou accessoires.



## DANGER

AVERTISSEMENT : Risque de choc électrique



Risque	Prévention
<p>Votre <b>compresseur d'air est alimenté par électricité</b>. Comme avec tous les appareils électriques, <b>si l'appareil n'est pas utilisé de façon appropriée, il peut causer des chocs électriques</b>.</p>	<p><b>Ne jamais faire fonctionner</b> le compresseur à l'extérieur lorsqu'il pleut ou dans des conditions humides.</p> <p><b>Ne jamais faire fonctionner le compresseur sans les couvercles de protection</b> ou lorsque ceux-ci sont endommagés.</p>
<p>Toute réparation effectuée par une personne non qualifiée peut entraîner des blessures graves ou la mort par électrocution.</p>	<p>Tout câblage électrique ou toute réparation requis sur cet appareil <b>devrait être effectué par le personnel d'un centre de service après-vente autorisé</b>, conformément aux codes électriques nationaux et locaux.</p>
<p>Mise à la terre : <b>Le défaut d'établir une mise à la terre appropriée pour cet appareil peut entraîner des blessures graves ou la mort par électrocution</b>. Voir les directives de mise à la terre.</p>	<p><b>S'assurer que le circuit électrique</b> alimentant le compresseur <b>fournit une mise à la terre électrique appropriée, une tension appropriée et une protection adéquate par fusibles</b>.</p>

## DANGER

AVERTISSEMENT : Risque par inhalation



Risque	Prévention
<p>L'air comprimé de votre compresseur d'air n'est pas sécuritaire pour l'inhalation. Le jet d'air peut contenir du monoxyde de carbone, des vapeurs toxiques ou des particules solides du réservoir. <b>L'inhalation de ces contaminants peut causer des blessures graves ou la mort</b>.</p>	<p>L'air obtenu directement du compresseur <b>ne devrait jamais être utilisé comme source d'air pour les être humains</b>. Si l'air produit par ce compresseur sera utilisé pour la respiration, il faut <b>installer des filtres appropriés ainsi que du matériel de sécurité</b>. Les filtres en ligne et le matériel de sécurité utilisés avec le compresseur <b>doivent être dans la mesure de traiter l'air de façon à ce qu'il réponde à toutes les normes nationales et locales applicables avant d'être utilisé pour les êtres humains</b>.</p>
<p>Les matières vaporisées telles que la peinture, les solvants de peinture, les décapants, les insecticides et les herbicides <b>contiennent des vapeurs nocives et toxiques</b>.</p>	<p><b>Travailler dans un endroit où il y a une bonne ventilation transversale</b>. Bien lire et <b>respecter les directives de sécurité</b> indiquées sur l'étiquette ou la fiche signalétique de la matière qui est vaporisée. <b>Porter un respirateur homologué par le NIOSH/MSHA et conçu pour l'application en question</b>.</p>

## DANGER

AVERTISSEMENT : Risque de brûlures



Risque	Prévention
<p>Le fait de toucher aux surfaces de métal exposées telles que la tête du compresseur ou les tubes de sortie peut causer de graves brûlures à la peau.</p>	<p>Ne jamais toucher aux pièces de métal exposées du compresseur durant ou immédiatement après le fonctionnement. Le compresseur demeure chaud pendant plusieurs minutes après le fonctionnement.</p> <p>Ne pas tenter d'atteindre les composants derrière les gardes de protection et ne pas effectuer de l'entretien avant d'avoir laissé refroidir l'appareil.</p>

## DANGER

AVERTISSEMENT : Risque relié aux pièces mobiles



Risque	Prévention
<p>Les pièces mobiles telles que la poulie, le volant-moteur et la courroie peuvent entraîner des blessures graves si elles entrent en contact avec une partie du corps ou des vêtements.</p>	<p>Ne jamais faire fonctionner le compresseur sans les gardes ou les couvercles ou lorsque ceux-ci sont endommagés.</p>
<p>En tentant de faire fonctionner le compresseur avec des pièces manquantes ou endommagées, ou de réparer le compresseur sans les gardes de protection, on s'expose aux pièces mobiles, ce qui peut entraîner des blessures graves.</p>	<p>Toute réparation requise sur cet appareil devrait être effectuée par le personnel d'un centre de service après-vente autorisé.</p>

## DANGER

AVERTISSEMENT : Risque de chute



Risque	Prévention
<p>Un compresseur portatif peut tomber d'une table, d'un établi ou d'un toit. L'impact peut causer des dommages au compresseur et des blessures corporelles ou la mort de l'utilisateur.</p>	<p>Toujours s'assurer de la stabilité du compresseur avant de le faire fonctionner afin de prévenir tout mouvement accidentel de l'appareil. Ne jamais utiliser un compresseur sur un toit ou dans une position élevée ; utiliser plutôt un boyau d'air supplémentaire pour atteindre les endroits élevés.</p>

## DANGER

### AVERTISSEMENT : Risque de dommages à la propriété pendant le transport du compresseur

(incendie, inhalation, dommages aux surfaces du véhicule)



Risque	Prévention
<p><b>Des fuites ou des déversements d'huile peuvent se produire</b> et entraîner des risques d'incendie, ou des problèmes aux voies respiratoires, des blessures graves ou la mort. Des fuites d'huile endommagent les tapis, la peinture et toute autre surface des véhicules ou des remorques.</p>	<p><b>Toujours placer le compresseur sur un tapis de protection pour éviter</b> l'endommagement du véhicule par des fuites. Retirer le compresseur du véhicule immédiatement à l'arrivée.</p>

## DANGER

### AVERTISSEMENT : Risque d'une utilisation dangereuse



Risque	Prévention
<p><b>Une utilisation dangereuse</b> de votre compresseur d'air <b>pourrait causer des blessures graves ou la mort de l'utilisateur ou d'autres personnes.</b></p>	<p><b>Lisez attentivement</b> tous les instructions et les <b>avertissements figurant</b> dans ce guide.</p> <p><b>Familiarisez-vous avec le fonctionnement et les commandes</b> du compresseur d'air.</p> <p><b>Gardez</b> les personnes non-autorisées, les animaux de compagnie et les obstacles <b>éloignés de l'aire de travail.</b></p> <p><b>Gardez les enfants éloignés</b> du compresseur d'air en tout temps.</p> <p><b>N'utilisez pas</b> le produit <b>lorsque vous êtes fatigué ou sous l'influence d'alcool ou de drogues. Restez alerte à tout moment.</b></p> <p><b>Ne tentez jamais d'annuler les caractéristiques de sécurité</b> de ce produit.</p> <p><b>Assurez-vous qu'un extincteur d'incendie est disponible</b> dans l'aire de travail.</p> <p><b>N'utilisez pas l'appareil avec des pièces brisées, manquantes ou non autorisées.</b></p>

## CONSERVER CES DIRECTIVES

## LEXIQUE

Veillez vous familiariser avec ces termes avant d'utiliser l'appareil.

**CFM** : pieds cubes par minute ( $\text{pi}^3/\text{min}$ ).

**SCFM** : pieds cubes par minute ( $\text{pi}^3/\text{min}$ ) standard. Une unité de mesure de débit d'air.

**PSIG** : jauge indiquant le nombre de livres par pouce carré ( $\text{lb}/\text{po}^2$ ). Une unité de mesure de pression.

**ASME** : American Society of Mechanical Engineers. Fabriqué, mis à l'essai, inspecté et enregistré pour répondre aux normes de la ASME.

**Codes de certification** : Les produits portant une ou plusieurs des mentions suivantes (UL, CUL, ETL, CETL) ont été évalués par des laboratoires indépendants de sécurité certifiés par l'OSHA et répondent aux normes de sécurité applicables des Underwriters Laboratories.

**Pression d'amorçage** : Lorsque le moteur est arrêté, la pression du réservoir d'air s'abaisse tandis qu'on continue d'utiliser l'accessoire. Quand

la pression du réservoir tombe à un niveau bas réglé à l'usine, le moteur se remet automatiquement en marche. La basse pression à laquelle le moteur se remet automatiquement en marche s'appelle la « pression d'amorçage ».

**Pression de rupture** : Lorsqu'on met un compresseur d'air en marche et qu'il commence à fonctionner, la pression d'air dans le réservoir commence à s'accumuler. La pression monte et atteint un niveau élevé réglé à l'usine, avant que le moteur ne s'arrête automatiquement, protégeant ainsi le réservoir d'air d'un taux de pression qui excéderait sa capacité. La haute pression à laquelle le moteur s'arrête s'appelle la « pression de rupture ».

**Circuit de dérivation** : Le circuit acheminant l'électricité du tableau électrique vers la prise murale.

## ACCESSOIRES

Cet appareil peut alimenter les accessoires suivants. Les accessoires figurent dans le Catalogue actuel des outils électriques et manuels et sont également disponibles des magasins Sears vendant nos gammes complètes.

### Accessoires

- Filtre en ligne
- Raccord de gonflage pour pneus
- Jeu de raccords à connexion rapide (diverses dimensions)
- Régulateurs de pression d'air

- Dispositifs de lubrification à bruite d'huile
- Boyau d'air : 1/4 po, 3/8 po ou 1/2 po (diam. int.), diverses longueurs

Consultez le tableau de sélection situé sur l'appareil pour choisir les outils qui peuvent être alimentés avec cet appareil.

## CYCLE DE SERVICE

La pompe de ce compresseur d'air est capable de fonctionner de façon continue. Toutefois, pour prolonger la durée de vie du compresseur d'air, nous vous recommandons de conserver un cycle de

service moyen de 50 % à 75 % : c'est-à-dire que la pompe du compresseur d'air ne devrait pas fonctionner plus que 30 à 45 minutes dans une heure particulière.

# ASSEMBLAGE

## Outils requis pour l'assemblage

- 1 - Clé ouverte ou à douilles, 9/16 po (14 mm)
- 1 - Clé ouverte ou à douilles, 1/2 po (13 mm)

## Déballage

1. Retirez l'appareil de sa boîte et jetez tout l'emballage. **REMARQUE :** Conservez tous les sacs de pièces.

## Installation de la poignée

**⚠ ATTENTION** Les roues et la poignée ne procurent pas l'espace, la stabilité ou le support nécessaires pour tirer l'appareil dans les escaliers. Vous devez soulever l'appareil ou utiliser une rampe d'accès. Ne soulevez pas l'appareil par l'assemblage du collecteur. Cela pourrait endommager l'appareil.

1. Pour faciliter l'installation, immergez le manche de la poignée dans de l'eau chaude savonneuse. Retirez-le de l'eau savonneuse et glissez-le sur la poignée.
2. Insérez l'extrémité ouverte de la poignée sous la sellette. Avant de fixer la poignée, vous aurez peut-être à en écarter les extrémités afin qu'elles s'ajustent de près à la paroi de la sellette. En regardant vers l'intérieur ouvert de la sellette, positionnez la poignée vers les onglets repliés, sur les parois internes de la sellette.
3. Poussez lentement les extrémités ouvertes de la poignée dans les deux onglets en même temps. Continuez de pousser la poignée dans la sellette jusqu'à ce que les trous du côté de la sellette et de la poignée soient alignés.

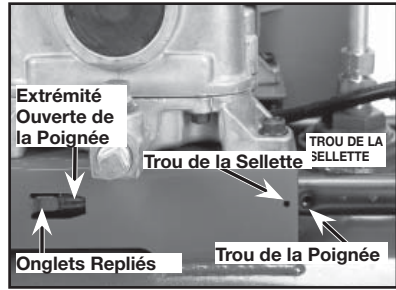

4. Guidez l'extrémité droite de chaque pince de retenue dans le trou de la sellette et dans le trou de la poignée.
5. Faites pivoter chaque pince de retenue et appuyez sur chaque pince jusqu'à ce qu'elle s'enclenche en place sur la poignée.

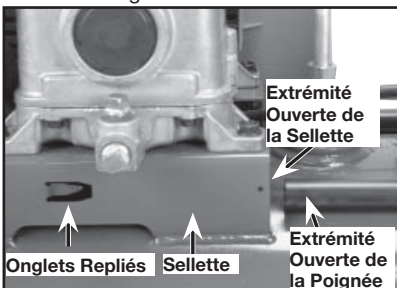
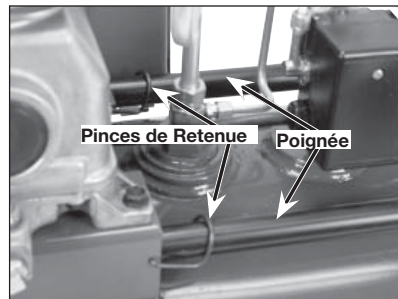
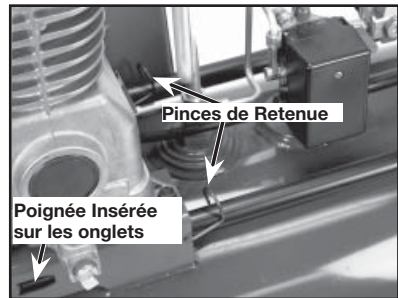

6. Si la poignée a un espace de mouvement excessif, elle est mal installée. Vérifiez les points suivants :
  - A) Les deux onglets sont-ils dans la poignée (étape 3)?
  - B) Chaque pince passe-t-elle au travers de la sellette et de la poignée (étape 4)?

### Assemblage des roues

**ATTENTION** Il sera nécessaire de caler ou de soutenir un côté de l'appareil lors de l'installation des roues parce que le compresseur d'air aura tendance à basculer.

1. Mettez en place les roues à l'aide des boulons à épaulement et des écrous, tel qu'illustré.

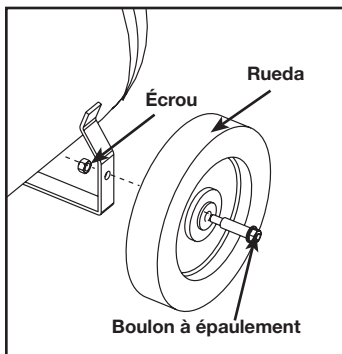

2. Resserrez bien. **REMARQUE** : Si les roues sont bien installées, l'appareil devrait reposer bien droit.

**ATTENTION** Les roues et la poignée ne procurent pas l'espace, la stabilité ou le support nécessaires pour tirer l'appareil dans les escaliers. Vous devrez soulever l'appareil ou utiliser une rampe d'accès.

### Assemblage des pieds en caoutchouc

1. Avec les vis, rondelles et écrous fournis, installez les pieds en caoutchouc tel qu'illustré.
2. Resserrez fermement.

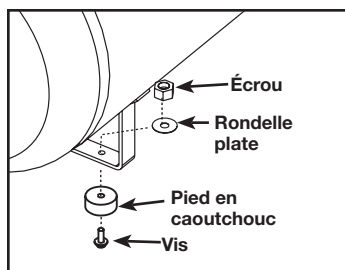

## Ajout d'huile à la pompe

**⚠ ATTENTION** Au moment de la livraison, les compresseurs sont sans huile. Une petite quantité d'huile pourrait être présente dans la pompe sur réception du compresseur. Cette huile est là à cause d'essais en usine et ne signifie pas que le compresseur contient de l'huile. Ne tentez pas de mettre en marche le compresseur d'air sans avoir tout d'abord ajouté de l'huile dans le carter. Des dommages sérieux peuvent être encourus même dans le cadre d'une opération limitée, à moins que l'appareil ait été rempli d'huile et amorcé adéquatement. Assurez-vous de suivre de près le processus du démarrage initial.

**⚠ ATTENTION** Les huiles à moteur à viscosités multiples, comme l'huile 10W30, ne devraient pas être utilisées dans un compresseur d'air. De telles huiles laissent un dépôt de carbone sur les composantes importantes, réduisant ainsi la durée de vie et le rendement du compresseur. N'utilisez que de l'huile conçue pour compresseurs d'air.

**REMARQUE :** L'huile est fournie avec certains modèles. Si aucune huile n'est fournie, utilisez une huile conçue spécifiquement pour les compresseurs d'air, telle que l'huile pour compresseurs d'air PAS1 de Porter-Cable. L'huile peut être achetée au magasin où vous avez acheté le compresseur d'air.

1. Placez l'appareil sur une surface plane.

**⚠ AVERTISSEMENT** Risque de projection d'objets. Purgez le réservoir pour éliminer la pression d'air avant de retirer la jauge d'huile. Voir « Vidange du réservoir » à la section de l'entretien.

2. Retirez le culot du trou de remplissage d'huile (A) et versez lentement une huile pour compresseurs jusqu'à ce que le niveau d'huile ait atteint le haut du trou de remplissage. **REMARQUE :** Évitez que l'huile tombe à moins de 3/8 po (10 mm) du haut du tube en tout temps. En remplissant le carter, l'huile circule très lentement dans la pompe. Si elle est versée trop rapidement, elle semblera déborder et le carter semblera plein alors qu'il ne l'est pas. **REMARQUE :** La capacité du carter est d'environ 16 onces liquides (473 ml).

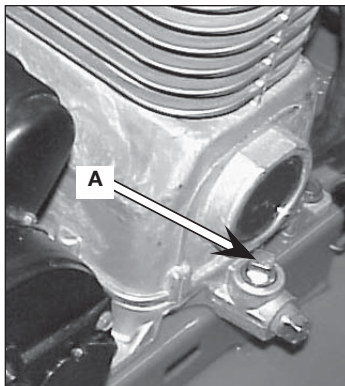

3. Remettez en place le culot.

# INSTALLATION

## MONTAGE DE L'APPAREIL

### Emplacement du compresseur d'air

- Localiser le compresseur d'air dans un endroit propre, sec et bien aéré.
- L'installer sur une surface solide pour prévenir le basculement ou le renversement.
- Le compresseur d'air devrait être situé à une distance d'au moins 30 cm (12 po) d'un mur ou autres obstructions qui causeraient une interférence au débit d'air.
- Le filtre à air doit être maintenu libre d'obstructions qui réduiraient le débit d'air au compresseur.
- Le compresseur d'air exige un débit d'air frais pour le refroidissement approprié. **NE PAS PERMETTRE AU COMPRESSEUR D'ÊTRE MOUILLÉ.**

### DIRECTIVES DE MISE À LA TERRE

**⚠ AVERTISSEMENT** Risque de choc électrique ! En cas de court-circuit, la mise à la terre réduit le risque de choc en fournissant un fil de fuite pour le courant électrique. Ce compresseur d'air doit être adéquatement mis à la terre.

Ce compresseur d'air portable est doté d'un cordon muni d'un fil de mise à la terre et d'une fiche appropriée de mise à la terre (voir l'illustration ci-dessous). La fiche doit être insérée dans une prise de courant installée et mise à la terre conformément à tous les codes et ordonnances électriques locaux.

1. Le cordon fourni avec cet appareil comprend une fiche avec broche de mise à la terre. La fiche **DOIT** être insérée dans une prise de courant mise à la terre.

**IMPORTANT:** La prise de courant utilisée doit être installée et mise à la terre conformément à tous les codes et ordonnances électriques locaux.

2. Assurez-vous que la prise de courant utilisée a la même configuration que la fiche de mise à la terre. **NE PAS UTILISER UN ADAPTATEUR.** Voir l'illustration.

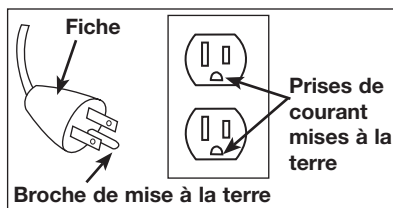

3. Inspectez la fiche et le cordon avant chaque utilisation. Ne pas les utiliser s'il y a des signes de dommages.
4. Si vous ne comprenez pas tout à fait ces directives de mise à la terre, ou s'il y a des doutes que le compresseur soit mis à la terre de manière appropriée, faire vérifier l'installation par un électricien qualifié.

**⚠ DANGER** Risque de choc électrique ! UNE MISE À LA TERRE INAPPROPRIÉE PEUT ENTRAÎNER DES CHOCS ÉLECTRIQUES.

**Ne modifiez pas la fiche fournie. Si elle ne convient pas à la prise de courant disponible, une prise appropriée doit être installée par un électricien qualifié.**

**Toute réparation du cordon ou de la fiche DOIT être effectuée par un électricien qualifié.**



## Rallonges

L'utilisation d'une rallonge électrique est déconseillée. L'utilisation d'une rallonge produira une chute de tension qui entraînera une perte de puissance au moteur ainsi qu'une surchauffe.

Au lieu d'utiliser une rallonge électrique, augmentez plutôt la longueur du boyau d'air en connectant un autre boyau à l'extrémité. Connectez des boyaux supplémentaires au besoin.

Si une rallonge doit être utilisée, s'assurer :

- d'utiliser une rallonge à trois fils, munie d'une fiche à trois lames avec mise à la terre et une prise de courant à trois fentes qui accepte la fiche de la rallonge;
- qu'elle est en bon état;
- qu'elle n'exécède pas 50 pi (15,2 m);
- que les fils sont d'un calibre minimum de 12 AWG. (La grosseur du fil augmente comme le numéro de calibre diminue. Les fils de calibre 10 AWG et 8 AWG peuvent également être utilisés. NE PAS UTILISER UN FIL DE CALIBRE 14 OU 16 AWG.)

## Protection contre la surtension et protection du circuit

Consulter le tableau des spécifications pour connaître les exigences minimums concernant la tension et le circuit de dérivation.

### **ATTENTION** Risque d'une utilisation

**dangereuse. Certains modèles de compresseur d'air peuvent fonctionner sur un circuit de 15 ampères si les conditions suivantes sont satisfaites :**

1. la tension d'alimentation au circuit de dérivation est de 15 A;
2. le circuit n'est pas utilisé pour alimenter d'autres dispositifs électriques.
3. les rallonges sont conformes aux spécifications;

4. le circuit est muni d'un coupe-circuit de 15 A ou d'un fusible retardé de 15 A. **REMARQUE** : Si un compresseur est relié à un circuit protégé par des fusibles, n'utilisez que des fusibles à retardement. Les fusibles à retardement portent un « D » au Canada et un « T » aux États-Unis.

Si une des conditions ci-dessus ne peut être satisfaite, ou si l'utilisation du compresseur entraîne continuellement une panne de courant, il sera peut-être nécessaire de brancher le compresseur sur un circuit de 20 ampères. Il n'est pas nécessaire de remplacer le cordon dans un tel cas.

## Moteur deux tensions de 120/240 volts

Ce modèle est équipé d'un moteur à bi-tension, 120 et 240 volts. Il est câblé pour le courant de 120 volts mais il peut être converti au courant de 240 volts. Les instructions de connexion du moteur pour le fonctionnement avec le courant de 240 volts sont trouvées sur l'étiquette imprimée qui est fixée sur le côté du moteur.

**ATTENTION** Pour la conversion au fonctionnement avec le courant de 240 volts, l'assemblage de cordon de 120 volts à trois broches doit être remplacé par un assemblage de cordon de 240 volts à trois broches (K-0080), qui peut être acheté dans un Centre de service.



120 Volt Plug



240 Volt Plug

# UTILISATION

## Familiarisez-vous avec votre compresseur d'air

LISEZ CE GUIDE DE L'UTILISATEUR ET TOUTES LES MESURES DE SÉCURITÉ AVANT D'UTILISER CET APPAREIL. Comparez les illustrations à votre appareil pour vous familiariser avec l'emplacement des commandes et boutons de réglage. Conservez ce guide pour références ultérieures.

### Description du fonctionnement

Familiarisez-vous avec ces commandes avant d'utiliser l'appareil.

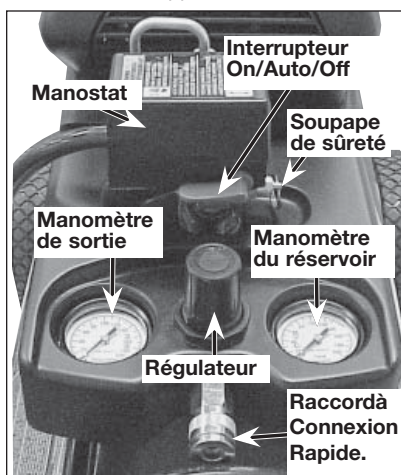

**Interrupteur marche/automatique/arrêt On/Auto/Off :** Placez cet interrupteur à la position « ON/AUTO » pour alimenter le manostat et à la position « OFF » pour couper le courant après chaque utilisation.

**Manostat :** Le manostat démarre automatiquement le moteur lorsque la pression dans le réservoir d'air tombe à une valeur inférieure à la « pression d'amorçage » réglée à l'usine. Il arrête le moteur lorsque la pression dans le réservoir d'air atteint la « pression de rupture » réglée à l'usine.

**Soupape de sûreté :** Si le manostat n'arrête pas le compresseur d'air lorsque la « pression de rupture » est atteinte, la soupape de sûreté protège contre toute surpression en « sautant » à la valeur de pression établie à l'usine (une pression légèrement supérieure à la « pression de rupture » établie pour le manostat).

**Manomètre du réservoir :** Le manomètre du réservoir indique la pression d'air en réserve dans le réservoir.

**Manomètre de sortie :** Le manomètre de sortie indique la pression d'air disponible à la sortie du régulateur. Cette pression est contrôlée par le régulateur et est toujours inférieure à ou égale à la pression du réservoir.

**Régulateur :** Le régulateur contrôle la pression d'air indiqué sur le manomètre de sortie. Tirez le bouton et tournez-le dans le sens des aiguilles d'une montre pour augmenter la pression et dans le sens contraire pour réduire la pression. Une fois que la pression désirée est atteinte, poussez le bouton pour le verrouiller.

**Système de refroidissement (non illustré) :** Le compresseur d'air est doté d'un système de refroidissement d'avant garde. Le cœur de ce système est un ventilateur à technologie avancée. Il est tout à fait normal que ce ventilateur souffle de l'air au-dessus de la tête de la pompe, le manchon du cylindre et le carter. Vous savez que le système de refroidissement fonctionne bien lorsque de l'air est expulsé.

### Pompe du compresseur d'air (non illustrée) :

La pompe comprime l'air pour le forcer dans le réservoir d'air. L'air n'est pas disponible pour travailler avant que le compresseur n'ait élevé la pression du réservoir d'air au niveau requis à la sortie d'air.

**Robinet de vidange :** Le robinet de vidange est situé à la base du réservoir d'air et est utilisé pour vidanger la condensation après chaque utilisation.



**Soupape de retenue :** Lorsque le compresseur fonctionne, la soupape de retenue est « ouverte », permettant à l'air comprimé d'entrer dans le réservoir d'air. Quand le compresseur d'air atteint la « pression de rupture », la soupape de retenue « se ferme », permettant à l'air pressurisé de demeurer à l'intérieur du réservoir d'air.

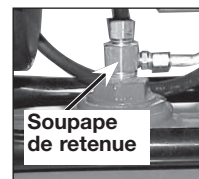

**Soupape de décharge de pression :** La soupape de décharge de pression, située sur le côté du manostat, est conçue pour libérer automatiquement l'air comprimé de la tête du compresseur et du tube de sortie lorsque le compresseur d'air atteint la « pression de rupture » ou lorsqu'il est arrêté. La soupape de décharge de pression permet au moteur de redémarrer librement. Lorsque le moteur s'arrête, vous pouvez

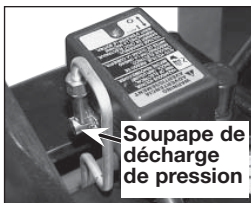

toujours entendre l'air sortir de cette soupape pendant quelques secondes. Vous ne devriez pas entendre une fuite d'air lorsque le moteur est en marche ni une fois que l'appareil a atteint la « pression de rupture ».

**Limiteur de surcharge du moteur (non illustré) :** Le moteur est doté d'un limiteur de surcharge à rétablissement automatique. Si le moteur surchauffe pour quelque raison que ce soit, le limiteur de surcharge coupera le moteur. Il faut alors laisser refroidir le moteur avant la remise en marche. Le compresseur d'air se remettra automatiquement en marche une fois que le moteur est suffisamment refroidi.

**Protecteur de surcharge du moteur (non illustré) :** Le moteur est doté d'un protecteur de surcharge thermique à réenclenchement automatique. Si le moteur surchauffe pour une raison quelconque, le protecteur de surcharge met le moteur hors tension. Il faut laisser le moteur refroidir avant de le redémarrer. Le compresseur se remettra automatiquement en marche une fois que le moteur est refroidi.

**Filtre d'admission d'air (non illustré) :** Ce filtre a été conçu pour nettoyer l'air admis dans la pompe. Ce filtre doit être propre en tout temps et les ouvertures d'aération doivent être sans obstruction. Voir la section sur l'entretien.

## Utilisation de l'appareil

### Arrêt de l'appareil :

1. Réglez le levier marche/ automatique/ arrêt On/Auto/Off à la position d'arrêt « OFF ».

### Avant le démarrage

#### Procédures de rodage

**⚠ AVERTISSEMENT** Risque d'une utilisation dangereuse. Le compresseur d'air peut subir d'importants dommages si les procédures de rodage ne sont pas suivies à la lettre.

Cette procédure doit être exécutée avant d'utiliser le compresseur d'air pour la première fois et après le remplacement de la soupape de retenue ou de la pompe complète du compresseur.

1. Assurez-vous que le levier marche/ automatique/arrêt On/Auto/Off est en position d'arrêt « OFF ».
2. Vérifiez le niveau d'huile dans la pompe. Pour les instructions, consultez les paragraphes « Huile » dans la section intitulée Entretien.

**REMARQUE:** Tirez le raccord vers l'arrière jusqu'à ce qu'il s'enclenche afin d'empêcher la fuite d'air du raccord à connexion rapide.

3. Branchez le cordon d'alimentation dans la prise de courant du circuit de dérivation approprié. (Consultez le paragraphe sur la protection contre la surtension et la « protection du circuit » de la section sur l'installation de ce guide.)
4. Ouvrez complètement le robinet de vidange (sens des aiguilles d'une montre) afin de permettre à l'air de sortir et pour empêcher une accumulation de pression dans le réservoir d'air lors de la période de rodage.
5. Placez le levier On/Auto/Off à la position « ON/AUTO ». Le compresseur se mettra en marche.

6. Faire fonctionner le compresseur pendant 20 minutes. Assurez-vous que le robinet de vidange est ouvert et que la pression d'air accumulée dans le réservoir est minimale.
7. Après 20 minutes, fermez le robinet de vidange ( sens contraire des aiguilles d'une montre). Le réservoir d'air se remplira jusqu'à ce que la « pression de rupture » soit atteinte et le moteur s'arrêtera ensuite.

Le compresseur d'air est maintenant prêt pour l'utilisation.

#### **Avant chaque mise en marche :**

1. Placez le levier On/Auto/Off à la position « OFF ».
2. Tirez le bouton du régulateur et tournez-le dans le sens contraire des aiguilles d'une montre jusqu'à ce qu'il s'arrête. Poussez le bouton pour le verrouiller.
3. Raccordez le boyau et les accessoires. **REMARQUE :** Le boyau ou l'accessoire doit être muni d'une fiche à connexion rapide si la sortie d'air est équipée d'une douille à connexion rapide.

**⚠ AVERTISSEMENT** Risque d'éclatement.  
**Une pression d'air trop élevée conduit à un risque dangereux d'éclatement. Vérifiez la pression nominale maximum du fabricant pour tous les outils pneumatiques et accessoires utilisés. La pression de sortie du régulateur ne doit jamais excéder la pression nominale maximum.**

#### **Mise en marche :**

1. Placez le levier On/Auto/Off à la position « ON/AUTO » et attendez jusqu'à ce que la pression augmente. Le moteur s'arrêtera lorsque la pression dans le réservoir atteint la «pression de rupture».
2. Tournez la poignée du régulateur dans le sens des aiguilles d'une montre pour augmenter la pression et arrêtez quand la pression désirée est atteinte.

Le compresseur d'air est maintenant prêt pour l'utilisation.

# ENTRETIEN

## Responsabilités du consommateur

	Avant chaque utilisation	À chaque jour ou après chaque utilisation	À chaque tranche de 8 heures	À chaque tranche de 40 heures	À chaque tranche de 100 heures	À chaque tranche de 160 heures	À chaque année
Vérification de la soupape de sûreté	●						
Vidange du réservoir		●					
Fuites d'huile			●				
Vérification de l'huile			●				
Changement de l'huile						●	
Bruits ou vibrations inhabituels			●				
Filtre à air					● <sup>1</sup>		
Condition de la courroie d'entraînement				●			
Alignement de la poulie motorisée/du volant					●		
Soupapes d'admission et de débit de la pompe du compresseur d'air							●
Boulons de la tête-Vérifiez la tension des boulons après les cinq premières heures de mise en marche.							
1 - plus fréquemment dans des conditions poussiéreuses ou humides							

**⚠ AVERTISSEMENT** **Risque d'une utilisation dangereuse. L'unité est automatiquement en cycle quand le courant est présent. Durant le service, vous pourriez être exposé à des sources de tension, à l'air comprimé ou à des pièces mobiles. Avant de faire le service de l'unité, débranchez ou déconnectez l'alimentation électrique au compresseur d'air, purgez la pression du réservoir et laissez le compresseur d'air se refroidir.**

Afin d'assurer un rendement efficace et une durée de vie utile plus longue du compresseur d'air, un calendrier d'entretien doit être préparé et observé. Le calendrier d'entretien ci-dessus a été établi pour un appareil utilisé tous les jours dans les conditions normales d'un milieu de travail. Le calendrier devrait être modifié, au besoin, pour s'adapter aux conditions d'utilisation du compresseur d'air. Ces modifications dépendent du nombre d'heures d'utilisation et du milieu de travail. Les compresseurs d'air utilisés dans un milieu extrêmement malpropre ou dans des conditions dures exigent des vérifications d'entretien plus fréquentes.

**REMARQUE :** Consultez la section Utilisation pour connaître l'emplacement des commandes.

### Vérification de la soupape de sûreté

**⚠ AVERTISSEMENT** **Risque d'éclatement.**  
**Si la soupape de sûreté ne fonctionne pas correctement, une surpression pourrait avoir lieu et causer une rupture ou une explosion du réservoir à air.**

1. Avant de mettre en marche le compresseur, tirez sur l'anneau de la soupape de sûreté pour vous assurer que la soupape fonctionne librement. Si la soupape est coincée ou qu'elle ne bouge pas librement, elle doit être remplacée par une autre soupape du même type.

## Vidange du réservoir

**REMARQUE :** Operation of the air compressor will cause condensation to build up in the air tank. Always drain tank on a washable surface or in a suitable container to prevent damaging or staining surfaces.

1. Mettez la manette On/Auto/Off en position d'arrêt « Off ».
2. Tirez le bouton du régulateur vers l'extérieur et tournez-le dans le sens des aiguilles d'une montre pour régler la pression de sortie à zéro.
3. Retirez l'outil à air ou l'accessoire.
4. Tirez l'anneau de la soupape de sûreté pour permettre à l'air de purger du réservoir jusqu'à ce que la pression dans le réservoir se situe à environ 20 lb/po<sup>2</sup>. Relâchez l'anneau de la soupape de sûreté.
5. Vidangez l'eau du réservoir en ouvrant le robinet de vidange. (Tournez dans le sens contraire des aiguilles d'une montre) situé en bas du réservoir.

### **⚠ AVERTISSEMENT** Risque d'éclatement.

Une condensation d'eau apparaîtra dans le réservoir à air. Si celui-ci n'est pas vidangé, l'eau pourrait se corroder et affaiblir le réservoir, causant ainsi un risque de rupture du réservoir.

6. Une fois la vidange de l'eau terminée, fermez le robinet de vidange (tournez dans le sens des aiguilles d'une montre). Le compresseur d'air peut maintenant être rangé.

**REMARQUE :** Si le robinet de vidange à l'égout est obstruée, laissez s'échapper complètement la pression d'air. Le robinet de vidange pourra alors être retirée, nettoyée et remise en place.

## Huile

**REMARQUE :** Utilisez une huile spécifiquement conçue pour l'utilisation dans un compresseur d'air, tel que l'huile pour compresseurs d'air Sears 9-16426. Vous pouvez vous procurer ce genre d'huile au magasin où vous avez acheté le compresseur d'air.

**REMARQUE :** La capacité du carter est d'environ 16 onces fluides (473 litres).

### Vérification

1. Retirez le bouchon du trou de remplissage d'huile (A). Le niveau d'huile devrait correspondre au haut du trou de remplissage et ne devrait pas être plus bas que 3/8 po (10 mm) (six filets) à partir du haut du trou.
2. Au besoin, ajoutez lentement de l'huile jusqu'à ce que le niveau atteigne le haut du trou.

### Changement

1. Retirez le culot du trou de remplissage d'huile (A).
2. Retirez le culot de vidange de l'huile (B) et vidangez l'huile dans un contenant approprié.
3. Remettez en place le culot de vidange d'huile (B) et resserrez-le.
4. Remplissez lentement le carter jusqu'au haut du trou de remplissage. **REMARQUE :** En remplissant le carter, l'huile circule très lentement dans la pompe. Si elle est versée trop rapidement, elle semblera déborder et le carter semblera plein alors qu'il ne l'est pas.

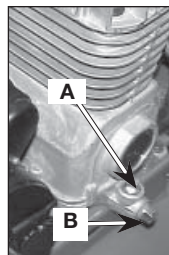

**⚠ ATTENTION** Risque d'une utilisation dangereuse. Le fait de trop remplir d'huile causera un malfonctionnement prématuré du compresseur. Évitez de trop remplir.

5. Remettez en place le culot du trou de remplissage (A) et resserrez-le.

## Filtere à air - Inspection et remplacement

**⚠ AVERTISSEMENT** Surfaces chaudes.

Risque de brûlures. Les têtes du compresseur sont exposées lorsque le couvercle du filtre est retiré. Avant de commencer, laissez refroidir le compresseur.

**⚠ ATTENTION** Gardez le filtre à air propre à tout temps. N'utilisez pas le compresseur d'air lorsque le filtre à air est retiré.

Un filtre à air encrassé ne permettra pas au compresseur de fonctionner à sa pleine capacité. Avant d'utiliser la pompe du compresseur, vérifiez le filtre à air afin de vous assurer qu'il est propre et bien mis en place.

1. À l'aide d'une pince à bec effilé ou d'un tournevis, soulevez l'ancien filtre et nettoyez avec soin la surface autour du filtre.
2. Poussez le filtre (numéro de pièce 267-17) à air neuf à sa place.

**IMPORTANT:** N'utilisez pas le compresseur une fois le filtre retiré.

## Remplacement de la courroie

**⚠ AVERTISSEMENT** De sérieuses blessures

ou de sérieux dommages peuvent être causés si une partie du corps ou un article lâche se prend dans une pièce en mouvement. N'utilisez jamais l'appareil si le garde-courroie en est retiré. Ne retirez le garde-courroie que si le compresseur est débranché.

1. Placez le levier On/Auto/Off en position d'arrêt « OFF ».
2. Débranchez le compresseur.
3. Retirez l'avant du garde-courroie en décrochant les attaches. Insérez un tournevis à lame plate à l'endroit où se trouve chaque attache et écartez le garde-courroie.
4. Relâchez l'écrou à oreilles de la plaque de retenue et inclinez le moteur pour permettre l'extraction ou l'installation facile de la courroie.

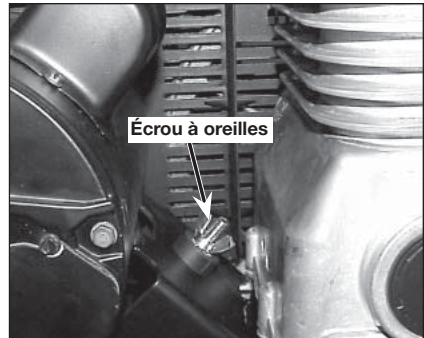

5. Retirez la courroie.
6. Remplacez la courroie.  
**REMARQUE :** La courroie doit être centrée sur les rainures du volant et de la poulie du moteur
7. Resserrez l'écrou à oreilles sur la plaque de retenue jusqu'à ce que l'écrou touche à la rondelle, en ajoutant ensuite un tour supplémentaire.
8. Remettez en place le garde-courroie.

## Alignement de la poulie et du volant-moteur

**REMARQUE :** Une fois que la poulie du moteur a été déplacée de sa position d'origine réglée à l'usine, les rainures du volant et de la poulie doivent être alignées jusqu'à 1/16 po (1,6 mm) pour éviter une usure excessive de la courroie.

Le volant et la poulie du compresseur d'air doivent être alignés (sur un même plan) jusqu'à 1/16 po (1,6 mm) pour assurer que la courroie repose bien dans les rainures du volant. Pour vérifier l'alignement, suivez les étapes suivantes :

1. Arrêtez le compresseur d'air, verrouillez la source d'alimentation et libérez tout l'air pressurisé du réservoir d'air.
2. Retirez la garde-courroie.
3. Placez une règle sur l'extérieur du volant et de la poulie du moteur.
4. Mesurez la distance entre le rebord de la courroie et la règle aux points A1 et A2 de l'illustration. La différence entre les mesures ne doit pas dépasser 1/16 po (1,6 mm).

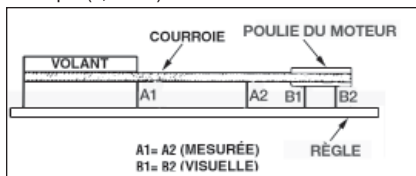

5. Si la différence est supérieure ou inférieure à 1/16 po (1,6 mm), desserrez la vis de fixation fixant la poulie du moteur à l'arbre et réglez la position de la poulie sur l'arbre jusqu'à ce que les mesures A1 et A2 ne soient plus qu'à 1/16 po (1,6 mm) l'une de l'autre.
6. Resserrez la vis de fixation de la poulie du moteur. Consultez le guide des pièces pour connaître les spécifications sur le couple de serrage.

7. Effectuez une inspection visuelle de la poulie du moteur pour vous assurer qu'elle est bien perpendiculaire à l'arbre moteur. Les points B1 et B2 de l'illustration devraient sembler égaux. S'ils ne le sont pas, desserrez la vis de fixation de la poulie du moteur et égalisez les points B1 et B2 en vous assurant de ne pas nuire à l'alignement de la courroie que vous avez effectué à l'étape 2.
8. Resserrez la vis de fixation de la poulie du moteur. Consultez le guide des pièces pour connaître les spécifications sur le couple de serrage.
9. Remettez en place le garde-courroie.

## Soupapes d'admission et d'échappement de la pompe du compresseur d'air

Une fois par année, faites appel à un technicien qualifié pour vérifier les soupapes d'admission et d'échappement de la pompe du compresseur d'air.

## Boulons de la tête du compresseur - serrage

Les boulons de la tête du compresseur doivent être maintenus à un couple de serrage approprié. Vérifiez le couple de serrage des boulons après les cinq premières heures d'utilisation. Resserrez au besoin. Consultez le guide des pièces pour connaître les spécifications sur le couple de serrage.



# ENTRETIEN ET RÉGLAGES

TOUS LES SERVICES D'ENTRETIEN NE FIGURANT PAS ICI DOIVENT ÊTRE EXÉCUTÉS PAR UN TECHNICIEN QUALIFIÉ.

**⚠ AVERTISSEMENT** Risque d'une utilisation dangereuse. L'unité est automatiquement en cycle quand le courant est présent. Durant le service, vous pourriez être exposé à des sources de tension, à l'air comprimé ou à des pièces mobiles. Avant de faire le service de l'unité, débranchez ou déconnectez l'alimentation électrique au compresseur d'air, purgez la pression du réservoir et laissez le compresseur d'air se refroidir.

## Remplacement ou nettoyage de la soupape de retenue

1. Déchargez tout l'air pressurisé du réservoir d'air. Voir la partie intitulée « Vidange du réservoir » de la section sur l'entretien.
2. Débranchez le compresseur d'air.
3. À l'aide d'une clé réglable, desserrez l'écrou du tube de sortie au niveau du réservoir d'air et de la pompe. Éloignez soigneusement le tube de sortie de la soupape de retenue.

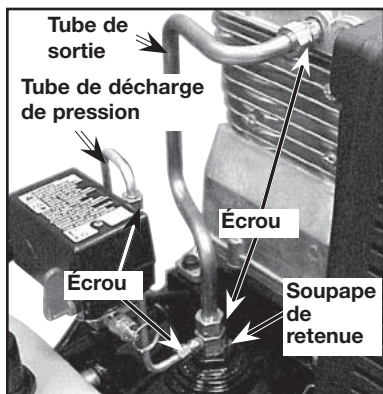

4. À l'aide d'une clé réglable, desserrez l'écrou du tube de décharge de pression au niveau du réservoir d'air et du manostat. Éloignez soigneusement le tube de décharge de pression de la soupape de retenue.
5. À l'aide d'une clé ouverte de 7/8 po (22 cm), dévissez la soupape de retenue (en tournant dans le sens contraire des aiguilles d'une montre). **Notez** l'orientation pour l'assemblage plus tard.

6. À l'aide d'un tournevis, poussez doucement le disque de soupape vers le haut et vers le bas. **REMARQUE** : Le disque de soupape devrait se déplacer librement vers le haut et vers le bas sur un ressort qui retient le disque de soupape en position fermée. Si cela n'est pas le cas, la soupape de retenue doit être nettoyée ou remplacée.

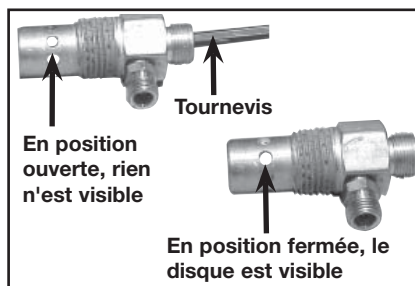

7. Nettoyez ou remplacez la soupape de retenue. Utilisez un solvant, tel qu'un décapant de peinture ou de verni, pour nettoyer la soupape de retenue.
8. Appliquez un produit d'étanchéité sur les filets de la soupape de retenue. Réinstallez la soupape (en tournant dans le sens des aiguilles d'une montre).
9. Remettez en place le tube de décharge de pression et serrez les écrous.
10. Remettez en place le tube de sortie et serrez les écrous.
11. Effectuez la procédure de rodage. Voir la partie intitulée « Procédures de rodage » de la section sur l'utilisation.

## Remplacement du régulateur

1. Déchargez tout l'air pressurisé du réservoir d'air. Voir la partie intitulée « Vidange du réservoir » de la section sur l'entretien.

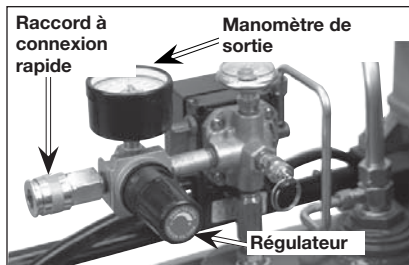

2. Placez le levier On/Auto/Off à la position d'arrêt et débranchez l'unité.
3. À l'aide d'une clé réglable, retirez du régulateur le manomètre de sortie et le raccord à connexion rapide.
4. Retirez le régulateur.

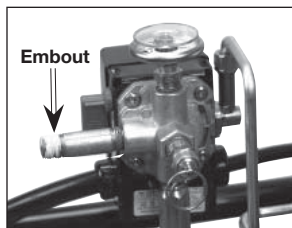

5. Appliquez du ruban d'étanchéité sur l'embout du tuyau.

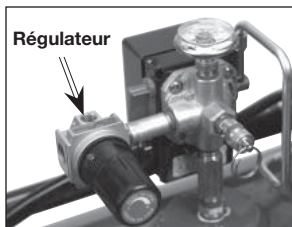

6. Assemblez le régulateur et orientez-le tel qu'illustré.

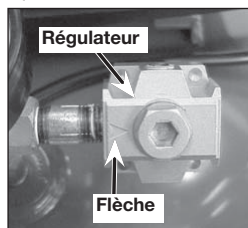

**REMARQUE :** La flèche indique le sens du débit d'air. Assurez-vous qu'elle est dirigée dans la direction du débit d'air.

7. Appliquez un produit d'étanchéité au manomètre de sortie et au raccord à connexion rapide.
8. Assemblez le manomètre de sortie et le raccord à connexion rapide. Orientez le manomètre de sortie de façon à ce qu'il indique la pression correcte. Serrez le raccord à l'aide d'une clé.

## RANGEMENT

Avant de ranger le compresseur d'air, effectuez les étapes suivantes :

1. Revoyez la section intitulée Entretien des pages précédentes et exécutez l'entretien requis.
2. Placez le levier On/Auto/Off à la position d'arrêt et débranchez l'unité.
3. Tournez le régulateur dans le sens contraire des aiguilles d'une montre et réglez la pression de sortie à zéro.
4. Débranchez l'outil pneumatique ou l'accessoire.
5. Tirez l'anneau de la soupape de sûreté pour purger l'air du réservoir jusqu'à ce que la pression dans le réservoir soit d'environ 20 lb/po<sup>2</sup>. Relâchez l'anneau de la soupape de sûreté.
6. Vidangez l'eau du réservoir d'air en ouvrant le robinet de vidange situé en bas du réservoir.

### **▲ AVERTISSEMENT** Risque d'éclatement.

**L'eau dans le réservoir d'air peut condenser. Si le réservoir n'est pas vidangé, l'eau corrodera et affaiblira les parois du réservoir d'air, causant ainsi un risque d'éclatement du réservoir.**

7. Une fois la vidange de l'eau terminée, fermez le robinet de vidange.

**REMARQUE :** Si le robinet de vidange est engorgé, libérez tout l'air pressurisé. Le robinet de vidange peut alors être enlevé, nettoyé et réinstallé.

8. Protégez le cordon électrique et le boyau d'air contre tout dommage (de façon à ce qu'ils ne soient pas coincés ou écrasés). Enroulez-les, sans contrainte, autour de la poignée du compresseur d'air.
9. Rangez le compresseur d'air dans un endroit propre et sec.

## DÉPANNAGE

**⚠ AVERTISSEMENT** Risque d'une utilisation dangereuse. L'unité est automatiquement en cycle quand le courant est présent. Durant le service, vous pourriez être exposé à des sources de tension, à l'air comprimé ou à des pièces mobiles. Avant de faire le service de l'unité, débranchez ou déconnectez l'alimentation électrique au compresseur d'air, purgez la pression du réservoir et laissez le compresseur d'air se refroidir.

PROBLÈME	CAUSE	CORRECTION
Pression excessive dans le réservoir - la soupape de sûreté saute.	Le manostat ne met pas le moteur hors tension lorsque le compresseur atteint la « pression de rupture ».  La pression de rupture du manostat est trop élevée.	Mettez la manette On/Auto/Off à la position d'arrêt « OFF ». Si l'appareil ne s'arrête pas, adressez-vous à un technicien qualifié. Adressez-vous à un technicien qualifié.
Fuite d'air aux raccords.	Les raccords des tubes ne sont pas assez serrés.	Resserrez les raccords où vous entendez l'air s'échapper. Vérifiez les raccords à l'aide d'une solution d'eau savonneuse. ÉVITEZ DE TROP SERRER.
Fuite d'air à la soupape de retenue ou à l'intérieur de celle-ci.	Le siège de la soupape de retenue est endommagé.	Une soupape de retenue défectueuse produit une fuite d'air constante au niveau de la soupape de décharge de pression lorsqu'il existe une pression dans le réservoir et que le compresseur est hors tension. Remplacez la soupape de retenue. Voir « Remplacement ou nettoyage de la soupape de retenue » de la section Utilisation.
Fuite d'air à la soupape de décharge du manostat	Soupape de décharge du manostat défectueuse.	Adressez-vous à un technicien qualifié.
Fuite d'air du réservoir ou aux soudures du réservoir	Réservoir d'air défectueux.	Le réservoir doit être remplacé. Ne réparez pas la fuite.  <b>⚠ AVERTISSEMENT</b> Risque d'éclatement. Évitez de percer, de souder ou de modifier le réservoir d'air de quelque façon. Celui-ci risquerait de rompre ou d'exploser.
Fuite d'air entre la tête et la plaque de la soupape.	Fuite au joint.	Adressez-vous à un technicien qualifié.

PROBLÈME	CAUSE	CORRECTION
Le relevé de pression indiqué sur le manomètre réglé chute lorsqu'un accessoire est utilisé.	Il est normal qu'une certaine chute de pression ait lieu.	S'il y a une chute excessive de pression lorsqu'un accessoire est utilisé, ajustez le régulateur en suivant les instructions de la section « Utilisation ». <b>REMARQUE</b> : Réglez la pression régularisée dans des conditions de débit (pendant que l'accessoire est utilisé).
Fuite d'air au niveau de la soupape de sûreté.	Défectuosité possible de la soupape de sûreté.	Actionnez la soupape de sûreté manuellement en tirant sur l'anneau. Si la soupape fuit toujours, remplacez-la.
Le compresseur n'émet pas assez d'air pour faire fonctionner les accessoires.	Usage d'air prolongé ou excessif.  Le compresseur n'est pas assez puissant pour les exigences en air.  Trou dans le boyau.  Soupape de retenue obstruée.  Fuites d'air.  Filtre d'admission d'air obstrué.  Courroie desserrée.	Réduisez l'usage d'air.  Vérifiez l'exigence en air des accessoires. Si elle est supérieure à la valeur en $\text{pi}^3/\text{min}$ ou à la pression fournie par votre compresseur d'air, vous avez besoin d'un compresseur plus puissant.  Vérifiez et remplacez-le au besoin.  Retirez et nettoyez la soupape ou remplacez-la.  Resserrez les raccords.  Nettoyez ou remplacez le filtre d'admission d'air. N'utilisez pas le compresseur d'air une fois le filtre enlevé. Voir le paragraphe « Filtre d'air » de la section Entretien.  Desserrez l'écrou à oreilles et resserrez-le ensuite jusqu'à ce qu'il touche la rondelle en ajoutant ensuite un tour supplémentaire.
Entrée d'air restreinte.	Filtre à air encrassé.	Nettoyez ou remplacez-le. Voir le paragraphe « Filtre à air » de la section Entretien.
Fuite d'air continue au bouton du régulateur.	Régulateur endommagé.	Remplacez le régulateur.
Le régulateur ne réussit pas à fermer la sortie d'air.	Régulateur endommagé.	Remplacez le régulateur.

PROBLÈME	CAUSE	CORRECTION
<p>Le moteur ne tourne pas.</p>	<p>Le protecteur contre la surcharge du moteur a été déclenché.</p> <p>La pression du réservoir excède la « pression d'amorçage » du manostat.</p> <p>Soupape de retenue coincée en position ouverte.</p> <p>Rallonge de longueur ou de calibre inapproprié.</p> <p>Possibilité de défectuosité du moteur ou du condensateur de démarrage.</p> <p>Peinture vaporisée sur les pièces internes du moteur.</p> <p>La soupape de décharge de pression du manostat n'a pas dégagé la pression des têtes.</p> <p>Fusible sauté, disjoncteur déclenché.</p>	<p>Laissez le moteur refroidir et le protecteur de surcharge se réinitialisera automatiquement.</p> <p>Le moteur démarrera automatiquement une fois que la pression du réservoir tombe à un niveau inférieur à la « pression d'amorçage » du manostat.</p> <p>Retirez et nettoyez la soupape ou remplacez-la.</p> <p>Vérifiez la rallonge pour s'assurer qu'elle est de longueur et de calibre approprié.</p> <p>Adressez-vous à un technicien qualifié.</p> <p>Adressez-vous à un technicien qualifié.</p> <p>N'utilisez pas le compresseur d'air dans l'aire de vaporisation de peinture. Voir l'avertissement au sujet des vapeurs inflammables.</p> <p>Purgez la ligne en mettant le levier du manostat en position d'arrêt « Off ». Si la soupape ne s'ouvre pas, remplacez-la.</p> <ol style="list-style-type: none"> <li>1. Vérifiez la boîte à fusibles pour y trouver le fusible sauté et, le cas échéant, remplacez-le. Réinitialisez le disjoncteur. N'utilisez pas de fusible ou de disjoncteur dont la puissance nominale excède celle précisée pour ce circuit de dérivation particulier.</li> <li>2. Vérifiez si le fusible est du type approprié. Vous devriez utiliser un fusible temporisé.</li> <li>3. Assurez-vous qu'il n'y a aucune situation de basse tension et assurez-vous d'utiliser une rallonge appropriée.</li> <li>4. Débranchez tout autre appareil électrique du circuit ou utilisez le compresseur sur son propre circuit de dérivation.</li> </ol>

<b>PROBLÈME</b>	<b>CAUSE</b>	<b>CORRECTION</b>
Bruit de cliquetis	<p>Problème possible de la soupape de sûreté.</p> <p>Soupape de retenue défectueuse.</p> <p>Poulie desserrée.</p> <p>Volant-moteur desserré.</p> <p>Vis de montage du compresseur desserrées.</p> <p>Courroie desserrée.</p> <p>Accumulation de carbone dans la pompe.</p> <p>Courroie trop serrée.</p>	<p>Opérez la soupape de sûreté manuellement en tirant sur l'anneau. Si la soupape fuit toujours, remplacez-la.</p> <p>Retirez et nettoyez la soupape ou remplacez-la.</p> <p>Resserrez la vis de fixation de la poulie. Consultez le guide des pièces pour connaître le couple de serrage spécifié.</p> <p>Resserrez la vis du volant-moteur. Consultez le guide des pièces pour connaître le couple de serrage spécifié.</p> <p>Resserrez les vis de montage du compresseur. Consultez le guide des pièces pour connaître le couple de serrage spécifié.</p> <p>Desserrez l'écrou à oreilles et resserrez-le ensuite jusqu'à ce qu'il touche la rondelle en ajoutant ensuite un tour supplémentaire.</p> <p>Adressez-vous à un technicien qualifié.</p> <p>Desserrez l'écrou à oreilles et resserrez-le ensuite jusqu'à ce qu'il touche la rondelle en ajoutant ensuite un tour supplémentaire.</p>
Usure excessive de la courroie.	<p>Courroie desserrée.</p> <p>Courroie trop serrée.</p> <p>Poulie desserrée.</p> <p>Poulie mal alignée.</p>	<p>Desserrez l'écrou à oreilles et resserrez-le ensuite jusqu'à ce qu'il touche la rondelle en ajoutant ensuite un tour supplémentaire.</p> <p>Desserrez l'écrou à oreilles et resserrez-le ensuite jusqu'à ce qu'il touche la rondelle en ajoutant ensuite un tour supplémentaire.</p> <p>Adressez-vous à un technicien qualifié.</p> <p>Voir le paragraphe « Alignement de la poulie et du volant-moteur » de la section Entretien.</p>
Sifflement.	<p>La pompe du compresseur manque d'huile.</p> <p>Courroie desserrée.</p>	<p>Voir le paragraphe sur la vérification de l'huile de la section Entretien.</p> <p>Desserrez l'écrou à oreilles et resserrez-le ensuite jusqu'à ce qu'il touche la rondelle en ajoutant ensuite un tour supplémentaire.</p>

# Get it fixed, at your home or ours!

## Your Home

For repair – **in your home** – of **all** major brand appliances, lawn and garden equipment, or heating and cooling systems, **no matter who made it, no matter who sold it!**

For the replacement parts, accessories and owner's manuals that you need to do-it-yourself.

For Sears professional installation of home appliances and items like garage door openers and water heaters.

**1-800-4-MY-HOME**<sup>®</sup> Anytime, day or night  
(1-800-469-4663) (U.S.A. and Canada)  
[www.sears.com](http://www.sears.com) [www.sears.ca](http://www.sears.ca)

---

## Our Home

For repair of carry-in products like vacuums, lawn equipment, and electronics, call or go on-line for the nearest **Sears Parts and Repair Center.**

**1-800-488-1222** Anytime, day or night (U.S.A. only)  
[www.sears.com](http://www.sears.com)

---

To purchase a protection agreement (U.S.A.) or maintenance agreement (Canada) on a product serviced by Sears:

**1-800-827-6655** (U.S.A.) **1-800-361-6665** (Canada)

---

Para pedir servicio de reparación a domicilio, y para ordenar piezas:

**1-888-SU-HOGAR**<sup>SM</sup>  
(1-888-784-6427)

Au Canada pour service en français:

**1-800-LE-FOYER**<sup>MC</sup>  
(1-800-533-6937)  
[www.sears.ca](http://www.sears.ca)

# SEARS

© Sears, Roebuck and Co.

® Registered Trademark / <sup>TM</sup> Trademark / <sup>SM</sup> Service Mark of Sears, Roebuck and Co.

® Marca Registrada / <sup>TM</sup> Marca de Fábrica / <sup>SM</sup> Marca de Servicio de Sears, Roebuck and Co.

<sup>MC</sup> Marque de commerce / <sup>MD</sup> Marque déposée de Sears, Roebuck and Co.



## Free Manuals Download Website

<http://myh66.com>

<http://usermanuals.us>

<http://www.somanuals.com>

<http://www.4manuals.cc>

<http://www.manual-lib.com>

<http://www.404manual.com>

<http://www.luxmanual.com>

<http://aubethermostatmanual.com>

Golf course search by state

<http://golfingnear.com>

Email search by domain

<http://emailbydomain.com>

Auto manuals search

<http://auto.somanuals.com>

TV manuals search

<http://tv.somanuals.com>