

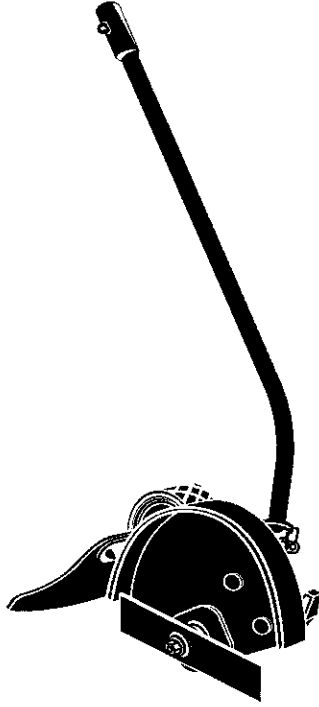

## LAWN EDGER ATTACHMENT

Model No.  
C944.511572

- Safety
- Assembly
- Operation
- Maintenance
- Parts List
- Français



**WARNING:**

Read and follow all Safety Rules and Operating Instructions before first use of this product.



For answers to your questions about this product:  
Call 7 am-7 pm, Mon.-Sat., or 10 am-7 pm, Sun.

**1-800-235-5878** (Hours listed are Central Time)

Sears Canada, Inc., Toronto, Ontario M5B 2B8

## TABLE OF CONTENTS

Warranty Statement	2	Service & Adjustments	10
Identification of Symbols	2	Storage	10
Safety Rules	2	Parts List	11
Assembly	6	French	12
Operation	7	Parts and Ordering	Back Cover
Maintenance	9		

## WARRANTY STATEMENT

### LIMITED TWO (2) YEAR WARRANTY ON CRAFTSMAN® LAWN EDGER ATTACHMENT

For two (2) years from the date of purchase, Sears Canada, Inc., will repair or replace free of charge, at Sears option, parts which are defective as a result of material or workmanship.

#### COMMERCIAL OR RENTAL USE:

Warranty on Lawn Edger Attachment will be 90 days from the date of purchase if used for commercial or rental purposes.

This warranty excludes expendable parts that become worn during normal use.

Warranty service is available by returning the Lawn Edger Attachment to the nearest Sears Service Centre/Department in Canada. This warranty applies only while this product is in use in Canada.

This warranty is in addition to any statutory warranty and does not exclude or limit legal rights you may have but shall run concurrently with applicable provincial legislation. Furthermore, some provinces do NOT allow limitations on how long an implied warranty will last, so the above limitations may not apply to you.

Sears Canada, Inc., Toronto, Ontario M5B 2B8

## IDENTIFICATION OF SYMBOLS



**DANGER!** This lawn edger can be dangerous! Careless or improper use can cause serious or even fatal injury.



Read and understand the instruction manual before using the lawn edger.



Always wear appropriate ear protection, eye protection and head protection.

## SAFETY RULES

**WARNING:** When using gardening appliances, basic safety precautions must always be followed to reduce the risk of fire and serious injury. Read and follow all instructions.

*This power unit can be dangerous!* Operator is responsible for following instructions and warnings on unit and in manual. Read entire instruction manual before using unit! Be thoroughly familiar with the controls and the proper use of the unit. Restrict the use of this unit to persons who have

read, understand and will follow the instructions and warnings on the unit and in the manual. Never allow children to operate this unit.



SAFETY INFORMATION ON THE UNIT

### OPERATOR SAFETY

**DANGER:** RISK OF CUT. KEEP HANDS AND FEET AWAY FROM BLADE AND CUTTING AREA. Do not attempt to clear away cut ma-

terial or hold material to be cut when the blade is in motion. Make sure powerhead is stopped and spark plug wire is disconnected (or powerhead is disconnected from power source) when removing jammed material from the cutting blade. Do not grab or hold attachment by the cutting blade.

- Dress properly. Always wear safety glasses or similar eye protection when operating, or performing maintenance on your unit (safety glasses are available). Eye protection should be marked Z87.
- Always wear face or dust mask if operation is dusty.
- Always wear heavy, long pants, long sleeves, boots, and gloves.
- Always wear foot protection. Do not go barefoot or wear sandals.
- Secure hair above shoulder length. Secure or remove loose clothing or clothing with loosely hanging ties, straps, tassels, etc. They can be caught in moving parts.
- Being fully covered also helps protect you from debris and pieces of toxic plants thrown by spinning blade.
- Stay alert. Do not operate when you are tired, ill, upset, or under the influence of alcohol, drugs, or medication. Watch what you are doing; use common sense.
- Wear hearing protection.
- Never start or run inside a closed room or building. Breathing exhaust fumes can kill.
- Keep handles free of oil and fuel.
- Only operate unit with handlebar installed.
- Keep hands and feet away from cutting area.
- Never direct discharge of material toward bystanders nor allow anyone near the area of operation. Use care in directing discharge to avoid glass enclosures, automobiles, and the like.

#### **FUEL SAFETY (for gas powerheads)**

- Mix and pour fuel outdoors.
- Keep away from sparks or flames.
- Use a container approved for fuel.
- Do not smoke or allow smoking near fuel or the powerhead.
- Avoid spilling fuel or oil. Wipe up all fuel spills before starting the powerhead.
- Move at least 10 feet (3 meters) away from fueling site before starting powerhead engine.
- Stop engine and allow to cool before removing fuel cap.
- Remove fuel cap slowly.

#### **ELECTRICAL SAFETY (for electric powerheads)**

**⚠ WARNING:** Avoid a dangerous environment. To reduce the risk of electrical shock, do not use in rain, in damp or wet locations, or around swimming pools, hot tubs, etc. Do not expose to snow, rain, or water to avoid the possibility of electrical shock. Do not handle extension cord plug or unit with wet hands.

- Use only a voltage supply as shown on the nameplate of the unit.
- Avoid dangerous situations. Do not use in presence of flammable liquids or gases to avoid creating a fire or explosion and/or causing damage to unit.
- Avoid dangerous environments. Do not use in unventilated areas or where dust or explosive vapors can build up.
- To reduce the risk of electrical shock, use extension cords specifically marked as suitable for outdoor appliances. The electrical rating of the cord must not be less than the rating of the unit. The cord must be marked with the suffix W. Make sure your extension cord is in good condition. Inspect extension cord before use and replace if damaged. An undersized extension cord will cause a drop in line voltage resulting in loss of power and overheating. If in doubt, use the next heavier gauge. The smaller the gauge number, the heavier the cord.
- Do not use multiple cords.
- The powerhead may have a polarized plug (one blade is wider than the other); if so, it will require the use of a polarized extension cord. The appliance plug will fit into a polarized extension cord only one way. If the plug does not fit fully into the extension cord, reverse the plug. If the plug still does not fit, obtain a correct polarized extension cord. A polarized extension cord will require the use of a polarized wall outlet. This plug will fit into the polarized wall outlet only one way. If plug does not fit fully into the wall outlet, reverse the plug. If it still does not fit, contact a qualified electrician to install the proper wall outlet. Do not change the equipment plug, extension cord receptacle, or extension cord plug in any way.
- Do not attempt to repair unit. Inspect the insulation and connectors on the powerhead and extension cord before

each use. If there is any damage, do not use until damage is repaired by your Sears Service Centre.

- Do not pull or carry by cord; do not use cord as a handle, close a door on cord, or pull cord around sharp edges or corners. Keep cord away from heated surfaces. Do not unplug by pulling on cord. To unplug, grasp the plug, not the cord.
- Do not use the powerhead if the switch does not turn the unit on and off properly. Have the unit repaired by your Sears Service Centre.
- Keep the extension cord clear of operator and obstacles at all times. Do not expose cords to heat, oil, water, or sharp edges.
- Avoid any body contact with any grounded conductor, such as metal fences, or pipes, to avoid the possibility of electric shock. Don't handle plug or unit with wet hands.
- Do not use with damaged cord or plug. If powerhead is not working as it should, has been dropped, damaged, left outdoors, or dropped into water, return it to your Sears Service Centre for repair.
- Ground Fault Circuit Interrupter (GFCI) protection should be provided on the circuit or outlet to be used for the powerhead. Receptacles are available having built-in GFCI protection and may be used for this measure of safety.

Your powerhead should be double insulated to help protect against electric shock. Double insulation construction consists of two separate "layers" of electrical insulation instead of grounding. Tools and appliances built with a double insulation system are not intended to be grounded. Safety precautions must be observed when operating any electrical tool. The double insulation system only provides added protection against injury resulting from an internal electrical insulation failure.

**⚠ WARNING:** All repairs to an electric powerhead, including housing, switch, motor, etc., must be diagnosed and repaired by qualified service personnel. Replacement parts for a double insulated appliance must be identical to the parts they replace. A double insulated appliance is marked with the words "double insulation" or "double insulated". The symbol  (square within a square) may also be marked on the

appliance. Failure to have the unit repaired by your Sears Service Centre can cause the double insulation construction to become ineffective and result in serious injury.

#### UNIT/MAINTENANCE SAFETY

**⚠ WARNING:** Disconnect powerhead spark plug (or disconnect powerhead from power source) before performing maintenance.





- Inspect entire unit before each use. Replace damaged parts. Check for fuel leaks. Make sure all fasteners are in place and securely fastened.
- Maintain unit according to recommended procedures.
- Throw away blades that are bent, warped, cracked, broken, or damaged in any other way. Replace parts that are cracked, chipped, or damaged before using the unit.
- Use only recommended Craftsman parts and accessories. Never use wire, wire rope, string, flailing devices, etc.
- Be sure blade stops turning when engine idles (see CARBURETOR ADJUSTMENTS section of powerhead manual).
- Remove the blade before making carburetor adjustments. Hold the unit by hand. Do not make carburetor adjustments from the blade side of the unit.
- Keep others away when making carburetor adjustments.
- Never start the unit with the clutch housing removed. The clutch can fly off and cause serious injury.
- Have all maintenance and service not explained in this manual performed by a Sears Service Centre.
- If blade strikes a foreign object, follow these steps: stop unit and disconnect spark plug wire (or disconnect from power source), inspect for damage, and repair any damage before resuming operation of the unit.

#### EDGING SAFETY

**⚠ WARNING:** Inspect the area to be edged before each use. Remove objects (rocks, broken glass, nails, wire, string, etc.) which can be thrown by the blade or can wrap around the shaft.

- Keep others including children, animals, bystanders, and helpers at least 50 feet (15 meters) away. Stop the unit immediately if you are approached.

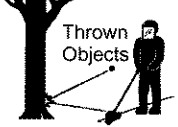
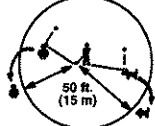
- Hold the unit firmly with both hands.
- Keep firm footing and balance. Do not overreach or stand on unstable surfaces.
- Always keep the wheel in contact with the ground.
- Keep all parts of your body away from the blade and muffler.
- Always push the unit slowly over the ground. Stay alert for uneven sidewalks, holes in the terrain, large roots, etc.
- Do not force the unit. Use only for jobs explained in this manual. Use only for edging. Do not abuse unit. Do not use in rain or wet locations.
- To reduce the risk of fire, do not allow excessive grass, leaves, or grease to accumulate on the attachment.
- Objects struck by the cutting member can cause serious injuries to persons. The lawn should always be carefully examined and cleared of all objects prior to edging.
- Never operate without blade shield in place.

 Safety Glasses	 Boots	 Thrown Objects <b>WARNING:</b> Blades can throw objects violently. <ul style="list-style-type: none"> <li>• You can be blinded or injured.</li> <li>• Wear safety glasses and boots.</li> </ul>
		<b>WARNING:</b> Hazard zone for thrown objects <ul style="list-style-type: none"> <li>• Blades can throw objects violently.</li> <li>• Others can be blinded or injured.</li> <li>• Keep people and animals 50 feet (15 m) away.</li> </ul>
Blades move momentarily after the trigger is released.	Allow blades to stop before removing them from the cut.	<b>WARNING:</b> Blades move momentarily after the trigger is released. <ul style="list-style-type: none"> <li>• The blades can seriously cut you or others.</li> <li>• Allow blades to stop before removing them from the cut.</li> </ul>
 Instruction Manual	 Safety Decals	<b>WARNING:</b> Read Instruction Manual <ul style="list-style-type: none"> <li>• Follow all warnings and instructions.</li> <li>• Failure to do so can result in serious injury.</li> </ul>

#### TRANSPORTING AND STORAGE

- Do not grasp or hold exposed blade.
- Stop powerhead before leaving work area.
- Allow powerhead and gearbox to cool before storing or transporting it in a vehicle.
- Store unit and fuel in area where fuel vapors cannot reach sparks or open flames from water heaters, electric motors or switches, furnaces, etc.
- Store attachment so blade cannot accidentally cause injury.
- Store attachment indoors, out of reach of children.

If situations occur which are not covered in this manual, use care and good judgment. If you need assistance, call 1-800-235-5878.

**SPECIAL NOTICE:** Exposure to vibrations through prolonged use of gasoline powered hand tools could cause blood vessel or nerve damage in the fingers, hands, and joints of people prone to circulation disorders or abnormal swellings. Prolonged use in cold weather has been linked to blood vessel damage in otherwise healthy people. If symptoms occur such as numbness, pain, loss of strength, change in skin color or texture, or loss of feeling in the fingers, hands, or joints, discontinue the use of this tool and seek medical attention. An anti-vibration system does not guarantee the avoidance of these problems. Users who operate power tools on a continual and regular basis must monitor closely their physical condition and the condition of this unit.

**SAVE THESE INSTRUCTIONS**

## ASSEMBLY

### CARTON CONTENTS

Check carton contents against the following list.

#### Model C944.511572

- Edger attachment
- Handlebar
- Handlebar mounting bracket for 1" (2.5 cm) shaft
- Handlebar mounting bracket for 7/8" (2.2 cm) shaft
- Bracket cover (2)
- Handlebar bracket screws (4)
- Attachment Hanger
- Hex Wrench

Examine parts for damage. Do not use damaged parts.

**NOTE:** If you need assistance or find parts missing or damaged, call 1-800-235-5878.

### ASSEMBLY

**WARNING:** If received assembled, repeat all steps to ensure your unit is properly assembled and all fasteners are secure.

- A hex wrench (provided) is required for assembly.

### HANDLEBAR ASSEMBLY

**DANGER: RISK OF CUT.** To avoid serious injury, the barrier portion of the handlebar must be installed as shown on the upper shaft of the powerhead to provide a barrier between operator and the spinning blade. Attach handlebar mounting bracket above arrow on safety warning decal on the upper shaft (powerhead end of unit). Ensure handlebar is positioned on mounting bracket at the end of the arrow on the handlebar decal.

**NOTE:** Two mounting brackets are included with this attachment. Both brackets are provided to adapt this attachment for use with powerheads that have either a 1" (2.5 cm) diameter or a 7/8" (2.2 cm) diameter upper shaft. The correct bracket must be used to ensure that the handlebar is mounted securely to the upper shaft before use.

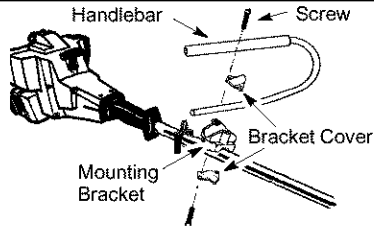

1. Place the mounting bracket over the upper shaft above the arrow on the safety label. Be sure to use the correct mounting bracket for either the 1" (2.5 cm) or 7/8" (2.2 cm) diameter upper shaft.
2. Position one of the bracket covers under the upper shaft and align the mounting bracket and the bracket cover screw holes. Insert two screws into the screw holes.
3. Secure the mounting bracket by tightening the screws with the hex wrench.
4. Locate the decal on the handlebar. This decal includes an arrow. Position the handlebar with the mounting bracket at the end of the arrow.
5. Position the second bracket cover over the handlebar. Align the mounting bracket and the bracket cover screw holes. Again make sure the handlebar is at the end of the arrow.
6. Insert two screws and hand tighten only. Be sure the handlebar is installed correctly; then, tighten each screw securely with the hex wrench.

## OPERATION

### KNOW YOUR EDGER ATTACHMENT

READ THIS INSTRUCTION MANUAL AND SAFETY RULES BEFORE OPERATING YOUR EDGER ATTACHMENT. Compare the illustrations with your attachment to familiarize yourself with the location of the various controls and adjustments. Save this manual for future reference.

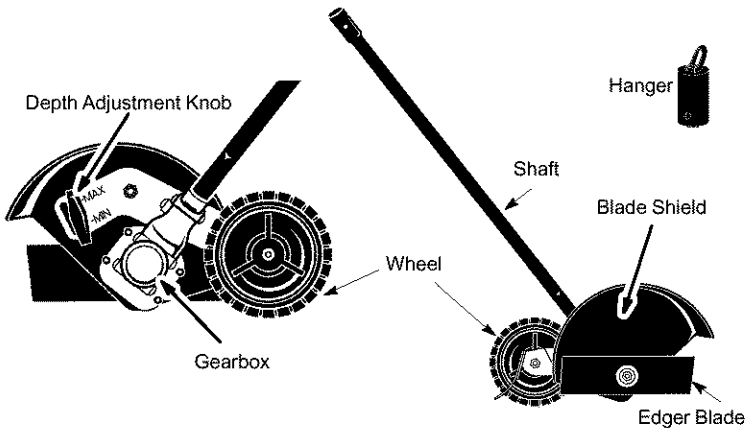

### BLADE

The BLADE is designed to cut sod.

### DEPTH ADJUSTMENT KNOB

The DEPTH ADJUSTMENT KNOB is used to adjust the wheel for blade cutting depth.

### OPERATING THE COUPLER

Your powerhead is equipped with a coupler which enables optional attachments to be installed. The optional attachments are:

Cultivator ..... C944.511580  
Blower ..... C944.511601

**WARNING:** Always disconnect powerhead spark plug (or disconnect powerhead from power source) before removing or installing attachments.

### REMOVING ATTACHMENT

**CAUTION:** When removing or installing attachments, place the powerhead and attachment on a flat surface for stability.

1. Loosen the coupler by turning the knob counterclockwise.

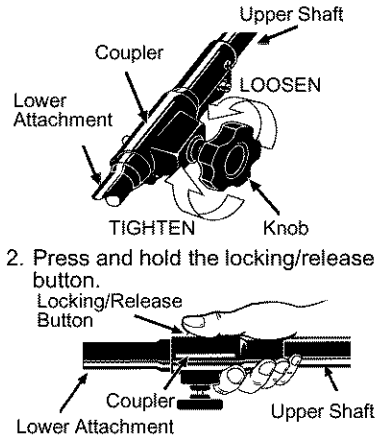

2. Press and hold the locking/release button.

Locking/Release Button

3. While securely holding the upper shaft, pull the attachment straight out of the coupler.

## INSTALLING ATTACHMENT

1. Remove the shaft cap from the attachment (if present) and discard.
2. Position locking/release button of attachment into guide recess of upper shaft coupler.

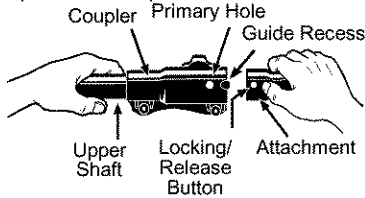

3. Push the attachment into the coupler until the locking/release button snaps into the primary hole.
4. Before using the unit, tighten the knob securely by turning clockwise.

## INSTALLING ATTACHMENT HANGER

An attachment hanger is provided for storage when attachment is not in use.

To install hanger on attachment:

1. Remove the shaft cap from the attachment (if present) and discard.
2. Press and hold the locking/release button.
3. Push hanger onto the attachment until the locking/release button snaps into the hole.

## OPERATING POSITION

ALWAYS WEAR:

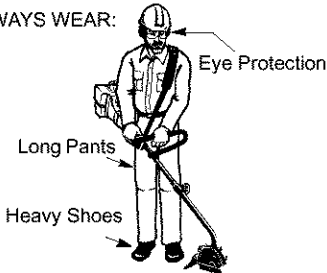

When operating unit, stand as shown and check for the following:

- Wear eye protection and heavy clothing.
- Keep right arm slightly bent with right hand holding the trigger handle of powerhead.
- Keep left arm extended with left hand holding the handlebar.
- Keep unit below waist level.
- Adjust edger wheel for proper cut depth.

**WARNING:** Never attempt to adjust the edger wheel when the unit is in operation. Always stop the powerhead, wait until the blade stops turning, and disconnect the spark plug (or disconnect powerhead from power source) before making adjustments.

## EDGING

As you become familiar with use of your edger attachment, you will be able to determine your own operating pace. Conditions such as depth of cut and material being cut will regulate the speed and time required for your edging job.

- Allow the engine to warm up before you begin edging.
- Increase the engine speed before placing the blade in the cut. For best results, run the engine at full throttle while cutting.
- Always work going away from people and solid objects such as walls, large stones, trees, automobiles, etc.
- Be careful when edging near trees or valuable plants. The high speed metal blade may cut roots and cause damage to the plants.
- If the blade stalls, immediately move the unit back slightly to allow the blade to restart. If the blade continues to stall, stop the engine, disconnect the spark plug, and inspect for blockage or damage.

**WARNING:** Keep the blade area clean. Always release the throttle trigger, move the powerhead ON/OFF switch to the OFF position, disconnect the spark plug (or disconnect powerhead from power source), and make sure the blade has completely stopped turning before cleaning.

## SETTING THE EDGING DEPTH

**WARNING:** Never attempt to adjust the cut depth when the engine is running. Always release the throttle trigger, wait until the blade stops turning, move the powerhead ON/OFF switch to the OFF position, and disconnect spark plug (or disconnect from power source) before making adjustments.



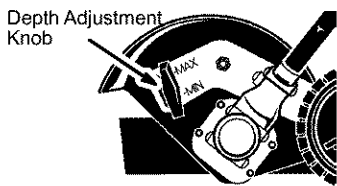

1. Loosen the depth adjustment knob.
2. Slide the wheel to the desired position.
  - Raising the wheel will increase the cutting depth.
  - Lowering the wheel will decrease the cutting depth.
3. Tighten the depth adjustment knob securely.

## MAINTENANCE

### MAINTENANCE SCHEDULE

**⚠ WARNING:** Always stop unit and disconnect spark plug wire (or disconnect powerhead from power source) before performing maintenance.

CARE AND MAINTENANCE TASK	WHEN TO PERFORM
Check for loose fasteners and parts	Before each use
Check for damaged or worn parts	Before each use
Inspect and clean unit and decals	After each use
Check or replace blade	Every 5 hours of operation

### GENERAL RECOMMENDATIONS

The warranty on this attachment does not cover items that have been subjected to operator abuse or negligence. To receive full value from the warranty, the operator must maintain the edger attachment as instructed in this manual.

#### CHECK FOR LOOSE FASTENERS AND PARTS

- Blade nut
- Fasteners

#### CHECK FOR DAMAGED OR WORN PARTS

Contact Sears Service Centre for replacement of damaged or worn parts.

- Blade Shield – Discontinue use of edger if blade shield is damaged.

#### INSPECT AND CLEAN UNIT AND DECALS

- After each use, inspect complete unit for loose or damaged parts. Clean the unit and decals using a damp cloth with a mild detergent.
- Wipe off unit with a clean dry cloth.

### BLADE MAINTENANCE

**⚠ WARNING:** The blade will continue to spin after the engine stops or after the throttle trigger has been released. To avoid serious injury, make sure the blade has stopped coasting and disconnect the spark plug (or disconnect powerhead from power source) before performing work on the blade.

**⚠ WARNING:** Always replace a blade that is bent, warped, cracked, broken, or damaged in any other way. Never attempt to straighten and reuse a damaged blade. Use only specified replacement blade. Wear protective gloves when handling or performing maintenance on the blade to help avoid injury.

- The blade is reversible. When the cutting edge on one side becomes worn, turn the blade over (see **BLADE REPLACEMENT** in the **SERVICE AND ADJUSTMENTS** section).
- Check blade for flatness periodically. Lay the blade on a flat surface to inspect for flatness. Throw away a blade that is not flat.

## SERVICE AND ADJUSTMENTS

### BLADE REPLACEMENT

**WARNING:** The blade will continue to spin after the engine stops or after the throttle trigger has been released. To avoid serious injury, make sure the blade has stopped coasting and disconnect the spark plug (or disconnect powerhead from power source) before performing work on the blade.

**WARNING:** Wear protective gloves when handling or performing maintenance on the blade to avoid injury. The blade is sharp and can cut you even when it is not moving.

1. To remove the blade, align hole in the dust cup with the hole in the side of the gearbox by rotating the blade.
2. Insert a small screwdriver into aligned holes. This will keep the shaft from turning while loosening the blade nut.

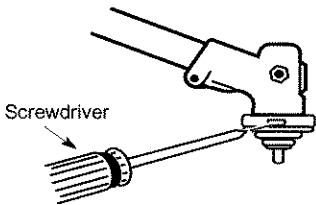

3. While holding the screwdriver in position, remove blade nut by turning clockwise.
4. Remove both washers, and the blade from the blade shaft.

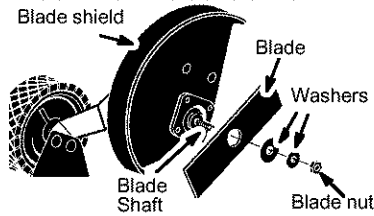

5. Install new blade onto blade shaft.
6. Reinstall both washers and blade nut (counterclockwise).
7. Tighten blade nut firmly with a wrench while holding screwdriver in position.
8. Remove the screwdriver.
9. Turn blade by hand. If the blade binds against the shield, or appears to be uneven, the blade is not centered, and you must reinstall.

### STORAGE

**WARNING:** Perform the following steps after each use:

- Allow attachment and gearbox to cool before storing or transporting.
- Store attachment with blade shield in place. Position attachment so that any sharp object cannot accidentally cause injury.
- Store the attachment in a dry, well ventilated area out of the reach of children.

#### SEASONAL STORAGE

Prepare attachment for storage at end of season or if it will not be used for 30 days or more.

If your edger attachment is to be stored for a period of time:

- Clean the entire attachment.
- Inspect the blade shield area and clean any dirt, grass, leaves, or debris that has collected. Inspect the blade and blade shield; replace a blade that is bent, warped, cracked, broken or damaged in any other way.
- Lightly oil external metal surfaces.
- Apply a coating of oil to the entire surface of the blade; wrap it in heavy paper or cloth.
- Check entire attachment for loose screws or nuts. Replace any damaged, worn or broken parts.
- At the beginning of the next season, use only fresh fuel having the proper gasoline to oil ratio.

## TABLE DES MATIÈRES

Garantie	12	Entretien	20
Explication des Symboles	12	Réparations et Réglages	21
Règles de Sécurité	12	Rangement	22
Montage	17	Liste de pièces	11
Fonctionnement	18	Commande de pièces	Page arrière

## GARANTIE

### GARANTIE LIMITÉE DE DEUX (2) ANS SUR LE ACCESSOIRE DE COUPE-BORDURE CRAFTSMAN®

Durante une période de deux (2) ans à compter de la date d'achat, Sears Canada Inc., à sa discrétion, réparera ou remplacera gratuitement les pièces qui sont défectueuses, suite à toute défectuosité de matériaux ou de fabrication.

#### UTILISATION COMMERCIALE OU POUR LOCATION:

La garantie couvrant le Accessoire de Coupe-Bordure sera de 90 jours à compter de la date d'achat si l'appareil est utilisé à des fins commerciales ou de location.

Cette garantie ne couvre pas les pièces défectueuses qui deviennent usées pendant l'utilisation normale.

Un service sous garantie peut être obtenu en retournant le Accessoire de Coupe-Bordure au Centre de Service Sears le plus proche au Canada. Cette garantie ne s'applique que pendant que l'appareil est utilisé au Canada.

Cette garantie vient s'ajouter à toute garantie statutaire et n'exclut ni ce limite pas les droits juridiques que vous pourriez avoir, mais sera applicable en conjonction avec toute loi provinciale en vigueur. De plus, certaines provinces ne permettent PAS les restrictions quant à la durée de la garantie implicite et les restrictions ci-dessus pourraient donc ne pas s'appliquer à vous.

Sears Canada Inc., Toronto, Ontario M5B 2B8

## EXPLICATION DES SYMBOLES



**DANGER:** Cette coupe-bordure peut être dangereuse! L'emploi négligeant ou impropre peut causer des blessures graves ou même fatales.



Lisez et comprenez le manuel d'instructions avant d'utiliser la coupe-bordure.



Portez toujours la protection de l'ouïe appropriée, la protection des yeux et la protection de tête.

## RÈGLES DE SÉCURITÉ

**AVERTISSEMENT:** Lorsque vous employez n'importe quel appareil de jardinage, il faudra toujours respecter des précautions fondamentales de sécurité afin de réduire le risque d'incendie et de blessures graves. Lisez et observez toutes les instructions.

*Cet appareil à moteur peut devenir dangereux!* L'utilisateur a la responsabilité d'observer toutes les instructions et avertissements. Lisez le manuel

d'instructions complètement avant d'utiliser l'appareil! Familiarisez-vous profondément avec les contrôles et avec l'utilisation correcte de l'appareil. Limitez l'utilisation de cet appareil aux personnes qui ont lu, qui comprennent et que peuvent bien respecter les instructions et avertissements qui se trouvent dans le manuel et sur l'appareil. Ne permettez jamais que les enfants utilisent cet appareil.



## SÉCURITÉ DE L'UTILISATEUR

**⚠ DANGER:** RISQUE DE COU-PURE. TENEZ TOUJOURS LES MAINS ET LES PIEDS ÉLOIGNÉS DE LA LAME ET DE L'ENDROIT DE LA COUPE. Pendant que le moteur tourne ou quand le lamé de coupe est en mouvement, n'essayez d'enlever aucun matériau coupé ni de tenir du matériau à couper. Avant d'enlever du matériau pris dans le lamé de coupe, assurez-vous que la bougie est débranchée (ou cet appareil est débranchée de la source de courant). Ne saisissez pas ou ne tenez jamais la lame nue.

- Équipez-vous bien. Quand vous utilisez ou entretenez votre appareil, portez toujours des lunettes de sécurité ou une protection des yeux similaire (lunettes de sécurité disponibles). La protection des yeux devriez marquée Z87.
- Pour les travaux poussiéreux, portez toujours un masque.
- Portez toujours des pantalons longs et épais, des manches longues, des bottes et des gants.
- Toujours protection de pieds d'usure. Ne travaillez pas pieds nus et ne portez pas de sandales.
- Attachez-vous les cheveux pour qu'ils ne dépassent pas les épaules. Attachez ou enlevez tous les vêtements amples et les bijoux ou les vêtements qui ont des attaches, des bretelles, des pompons, etc. qui pendent. Ils peuvent se prendre dans les pièces mobiles.
- Si vous êtes bien couvert(e), cela vous aidera à vous protéger contre les débris et brins de plantes toxiques qui sont projetés par le fil qui tourne.
- Soyez vigilant(e). N'utilisez pas l'appareil quand vous êtes fatigué, malade ou sous influence de l'alcool, des drogues ou des médicaments. Portez attention à ce vous faites et faites preuve de bon sens.
- Portez un protecteur de l'ouïe.
- Ne mettez pas l'appareil en marche ni laissez pas tourner le moteur dans un endroit fermé. Respirer la vapeur d'essence peut vous tuer.
- Conservez les poignée libres d'huile et de carburant.

- Utilisez toujours l'appareil avec la poignée-guidon installé.
- Tenez toujours les mains et les pieds éloignés de l'endroit de la coupe.
- Ne dirigez jamais les matériaux projetés vers des tiers et ne permettez à personne de s'approcher de l'aire de coupe. Évitez que les débris projetés frappent du verre, des autos, etc.

## SÉCURITÉ DU CARBURANT (pour moteurs à essence)

- Mélez et versez le carburant dehors.
- Éloignez-vous des étincelles et des flammes.
- Employez un récipient approuvé pour l'essence.
- Ne fumez pas et ne permettez que personne fume près du carburant ni pendant l'utilisation de l'appareil.
- Évitez de renverser le carburant ou le huile. Essuyez tout les déversements de carburant.
- Éloignez-vous au moins de 3 mètres (10 pieds) de l'endroit de ravitailage avant de mettre le moteur en marche.
- Arrêtez le moteur et laissez l'appareil se refroidir avant d'enlever le capuchon du réservoir de carburant.
- Enlevez le capuchon de remplissage lentement.

## SÉCURITÉ ÉLECTRIQUE (pour moteurs électrique)

- ⚠ AVERTISSEMENT:** Évitez les milieux qui présentent un danger. Pour réduire le risque de choc électrique, n'utilisez jamais votre appareil dans des endroits mouillés ou humides, ou à proximité de piscines, de baignoires, etc. N'utilisez jamais votre appareil sous la pluie, dans la neige ou dans l'eau. Ne touchez jamais les prises de votre rallonge ou de votre appareil avec des mains mouillées.
- N'utilisez qu'une source de courant du voltage indiqué sur la plaque d'identification de l'appareil.
  - Évitez les situations dangereuses. Pour éviter les risques d'incendie ou d'explosion et/ou de dommages à l'appareil, ne l'utilisez pas en présence de gaz ou liquides inflammables.
  - Évitez les milieux qui présentent un danger. N'utilisez pas votre appareil dans des endroits non ventilés, où il peut y avoir des accumulations de poussières ou de vapeurs explosives.
  - Pour réduire le risque de secousses électriques, n'utilisez que des rallonges électriques spécialement identifiées comme convenant aux

appareils d'extérieur et dont le voltage électrique n'est pas inférieur à celui de l'appareil. Le fil doit porter les lettres "W". Assurez-vous que votre rallonge est en bon état. Inspectez-la avant de l'utiliser et remplacez-la si elle est endommagée. N'utilisez jamais avec une rallonge endommagée. Le rallonge doit avoir un isolement en bon état, sans craquelures ni détérioration. Les fiches de connexion doivent être en bon état. Une rallonge de calibre trop bas fera baisser le courant, ce qui causera une perte de puissance et un surchauffement. En cas de doute, utilisez le calibre supérieur suivant. Plus le chiffre de calibre du fil est bas, plus grande est sa capacité.

- N'utilisez jamais de rallonge multiple.
- Pour réduire le risque de secousses électriques, cet appareil à une prise polarisée (une fiche est plus large que l'autre) et exige l'utilisation d'un rallonge polarisée. Cette prise ne peut se brancher que d'une seule façon. Si la prise de l'appareil n'entre pas bien dans la prise de la rallonge, retournez-la. Si elle ne se branche toujours pas bien, procurez-vous une rallonge à prise polarisée. Une rallonge polarisée exige d'être branchée dans une prise murale polarisée et ne se branchera que d'une seule façon dans cette dernière. Si elle n'entre pas bien dans la prise murale, retournez-la. Si elle ne se branche toujours pas bien, demandez à un électricien qualifié d'installer la prise murale qui convient. Ne modifiez en rien la prise de l'appareil, la prise femelle, ni la prise mâle de la rallonge.
- N'essayez pas de réparer l'appareil. Inspectez l'isolement et les raccords de l'appareil et de la rallonge avant chaque usage. S'ils sont endommagés, n'utilisez pas l'appareil avant de le faire réparer par un Centre de Service Sears.
- Ne tirez jamais ou ne portez jamais votre appareil par sa rallonge, n'utilisez jamais la rallonge comme poignée, ne fermez jamais une porte sur la rallonge ou ne tirez jamais la rallonge sur des arêtes ou des coins coupants. Éloignez la rallonge des surfaces chauffées. Ne débranchez jamais votre appareil en tirant sur la rallonge. Pour débrancher votre appareil, tirez sur la fiche, et pas sur la rallonge.

- N'utilisez pas l'appareil si l'interrupteur ne le met pas en route/ne l'arrête pas bien. Les réparations de l'interrupteur doivent être faites par votre Centre de Service Sears.
- Tenez toujours le fil électrique éloigné de l'utilisateur et des obstacles. Ne l'exposez pas à la chaleur, l'huile, l'eau ni à toute surface coupante.
- Pour éviter les secousses électriques, évitez tout contact du corps avec tout conducteur à la terre, tel que les tuyaux en métal ou les clôtures en fil métallique.
- N'utilisez jamais avec une prise ou une rallonge endommagée. Si votre appareil ne fonctionne pas bien, est tombé, a été endommagé, a été laissé dehors ou est tombé dans l'eau, envoyez-le à un Centre de Service Sears afin qu'il le répare.
- Un disjoncteur à prise double devrait être installé sur le circuit ou la prise à utiliser pour cet appareil. Des prises à DPD incorporé sont disponibles et peuvent être utilisées.

Votre appareil devrait être double isolement qui aide à le protéger contre les chocs électriques. La construction à double isolement consiste en deux couches séparées d'isolement électrique au lieu d'une mise à la terre. Les appareils et les instruments construits avec ce système d'isolement ne sont pas conçus pour être mis à la terre. Aucun dispositif de mise à la terre n'est fourni sur cet appareil, et il ne faut pas ajouter à cet appareil un dispositif de mise à la terre. Vous devez observer des précautions de sécurité quand vous utilisez un appareil électrique. Le système du double isolement ne fournit qu'un supplément de protection contre des blessures occasionnées par un défaut d'isolement électrique interne.

**⚠ AVERTISSEMENT:** Toutes les réparations électriques à votre appareil, y compris au boîtier, à l'interrupteur, au moteur, etc. doivent être diagnostiquées et effectuées dans un Centre de Service Sears. Les pièces détachées pour un appareil à double isolement doivent absolument identifier à celles qu'elles remplacent. Tout appareil à double isolement porte l'indication «double isolement», ainsi que, parfois, le symbole  (un carré dans un carré). Si vous ne faites pas réparer votre appareil dans un Centre de Service Sears, vous risquez de

rendre la construction à double isolement inefficace et de causer des blessures graves.

## SÉCURITÉ DE L'APPAREIL ET DANS LE ENTRETIEN

**⚠ AVERTISSEMENT:** Débranchez toujours la bougie (ou débranchez le source de courant) quand vous faites le maintien.

- Inspectez l'appareil et changez les pièces endommagées ou branlantes avant chaque utilisation de l'appareil. Réparez toute fuite de carburant avant d'utiliser l'appareil. Assurez-vous que toutes les raccords est en place et serrés fermement.
- Entretenez l'appareil selon les méthodes recommandées.
- Jetez toute lame tordue, déformée, craquelée, brisée ou autrement endommagée. Avant d'utiliser l'appareil, remplacez toute pièce qui est ébréchée, brisée ou endommagée.
- Employez exclusivement les accessoires et les pièces de rechange Craftsman recommandées. Ne utilisez pas jamais de broche, de corde, de ficelle, etc.
- Quand le moteur est au ralenti, assurez-vous que la lame arrête de tourner. Voir la section de RÉGLAGES DU CARBURATEUR du manuel d'instructions pour la moteur.
- Enlevez la lame avant de faire des réglages du carburateur. Tenez l'appareil de la main. Ne faites pas les réglages du carburateur en vous tenant du côté de la lame.
- Quand vous faites des réglages du carburateur, écarter les autres personnes.
- Ne faites jamais démarrer le moteur quand la boîte de vitesses est enlevée. L'embrayage pourrait se détacher et causer des blessures graves.
- Faites faire toutes les réparations/ tout l'entretien qui ne sont pas expliqués dans ce manuel par le Centre de Service Sears.
- Si l'appareil frappe tout objet, faites ce qui suit: arrêtez l'appareil, débranchez le fil de la bougie (ou débranchez la source de courant), vérifiez s'il a des dommages et faites réparer tout dommage avant de faire redémarrer et d'utiliser l'appareil.

## SÉCURITÉ QUAND DE LA COUPE BORDURES

**⚠ AVERTISSEMENT:** Inspectez l'endroit à couper avant chaque travail. Enlevez-en tous les objets (roches, verre brisé, clous, broche, corde, etc.) qui peuvent être projetés par la lame ou s'entortiller sur l'arbre.

- Tenez les autres (enfants, animaux, curieux ou vos aides) éloignés d'au moins 50 pieds (15 mètres). Si quelqu'un s'approche, arrêtez immédiatement le moteur.
- Tenez l'appareil fermement des deux mains.
- Gardez bien votre équilibre. N'essayez pas d'atteindre du bout des bras.
- Assurez-vous que les roue touchent toujours le sol.
- Tenez toutes les parties de votre corps éloignées de la lame et du silencieux.
- Poussez toujours l'appareil lentement sur le sol. Faites attention aux trottoirs inégaux, aux trous du terrain, aux grosses racines, etc.
- Ne forcez l'appareil. N'utilisez l'appareil que pour les travaux expliqués dans ce manuel. Ne l'utilisez que pour border. Ne maltraitez pas l'appareil. Ne l'utilisez pas sous la pluie ni dans des endroits humides.
- Pour réduire le risque d'incendie, ne laissez pas trop d'herbe, de feuilles ni de graisse s'accumuler sur l'appareil.
- Les objets que frappant le lame de coupe peuvent causer des blessures graves. Vous devez toujours bien examiner la pelouse et en enlever tout objet avant l'égalisation ou la coupe.
- N'utilisez jamais l'appareil sans vous assurer que le protecteur de la lame sont bien en place.

## TRANSPORT ET ENTREPOSAGE

- Ne saisissez pas ou ne tenez jamais la lame nue.
- Arrêtez l'appareil avant de quitter l'aire de travail.
- Laissez le moteur et le boîte de vitesses se refroidir avant de le garder ou de le transporter dans un véhicule.
- Gardez l'appareil et le combustible dans un endroit où les vapeurs d'essence ne peuvent pas entrer en contact avec des étincelles ni des flammes nues des chauffeurs d'eau, des moteurs ou des interrupteurs électriques, le chauffage central, etc.

- Gardez l'appareil de façon que personne ne puisse se blesser accidentellement.
- Gardez l'appareil à l'intérieur, hors de portée des enfants.

Si une situation pas prévue dans ce manuel se produit, procédez avec prudence et jugement. Si vous avez besoin d'aide, mettez-vous en rapport avec votre Centre de Service Sears ou avec le téléphone 1-800-554-6723.

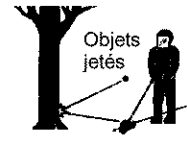
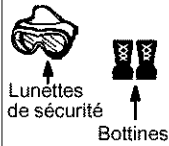

**ADVERTISSEMENT:**  
La lame peut projeter violement des objets.

- Vous pourriez perdre la vue ou être blessé(e).
- Portez des lunettes de sécurité.

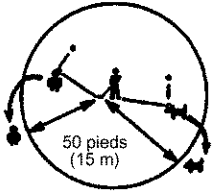

**ADVERTISSEMENT:**  
Zona de danger des objets projetés.

- La lame peut projeter violement des objets.
- Des tiers pourraient perdre la vue ou être blessés.
- Tenez les gens et les animaux éloignés de 50 pieds (15 m).

La lame continue instants après le relâchement de la de la gâchette

Laissez la lan s'arrêter avant de l'enlever de e la coupe.



**ADVERTISSEMENT:**  
La lame continue à tourner pendant quelques instants après le relâchement.

- La lame peut vous couper/couper des tiers gravement
- Laissez la lame s'arrêter avant de l'enlever de la coupe



**ADVERTISSEMENT:**  
Lisez bien le manuel d'Instructions.

- Respectez tous les avertissements et instructions
- Tout défaut de le faire peut entraîner des blessures graves.

**REMARQUE SÉCURITÉ:** L'exposition aux vibrations à travers l'utilisation prolongée d'appareils à moteur d'essence serrés dans les mains peut causer des dommages aux vaisseaux sanguins ou aux nerfs dans les doigts, les mains et les articulations des personnes qui sont sujets aux maladies de la circulation ou aux enflures anormales. L'utilisation prolongée au temps froid a été relationnée aux dommages des vaisseaux sanguins dans des personnes qui autrement ont une bonne santé. Si vous avez des symptômes tels que l'engourdissement, la douleur, manque

de foces, changement de couleur ou texture de la peau, ou perte de sensation dans les doigts, les mains ou les articulations, arrêtez l'utilisation de cet appareil et consultez un médecin. Les systèmes anti-vibration ne peuvent pas garatnir que ce type de problèmes sera évité. Les utilisateurs qui travaillent avec les appareils à moteur continuellement devront surveiller leur condition physique, et la condition de l'appareil, soigneusement.

**CONSERVEZ CES INSTRUCTIONS**

## MONTAGE

### CONTENU DU CARTON

Vérifiez ce contenu par rapport à la liste suivante:

#### Model C944.511572

- Accessoire de coupe-bordure
- Poignée-guidon
- Support de montage du poignée-guidon pour l'axe de 2,5 cm (1 pouce)
- Support de montage du poignée-guidon pour l'axe de 2,2 cm (7/8 pouce)
- Couvert-support (2)
- Vis de support de montage du poignée-guidon (4)
- Crochet pour l'accessoire
- Clé hexagonale

Vérifiez que les pièces soient en bon état. N'utilisez pas de pièces endommagées.

**REMARQUE:** Si vous avez besoin d'aide ou trouvez des pièces endommagées, appelez au 1-800-235-5878.

### MONTAGE

**AVERTISSEMENT:** Si l'appareil est déjà assemblé, vérifiez chaque étape de l'assemblage pour vous assurer qu'il est bien fait et que tous les raccords sont bien serrés.

- Une clé hexagonale (fournies) est nécessaire au montage.

### INSTALLATION DU POIGNÉE-GUIDON

**DANGER: RISQUE DE COUPURE.** Pour éviter de blessures graves, la partie de barrière du poignée-guidon doit être installée comme indiqué sur l'axe supérieur de la tête de moteur afin de protéger l'utilisateur de la lame en rotation. Attachez la support de montage au-dessus de la flèche sur l'étiquette de sécurité sur l'axe supérieur (extrémité de la tête de moteur de l'appareil). Assurez le poignée-guidon est placé sur le support de montage du poignée-guidon à l'extrémité de la flèche.

**REMARQUE:** Deux supports sont inclus avec cet appareil. Les deux supports sont fournies pour adapter cet appareil pour l'usage avec les tête de moteur qui ont l'axe supérieur de 2,5 cm (1 pouce) de diamètre ou l'axe supérieur de 2,2 cm (7/8 pouce) de diamètre. Le support correcte doit être utilisée pour s'assurer que la poignée-guidon est monté solidement au l'axe supérieur avant utilisation.

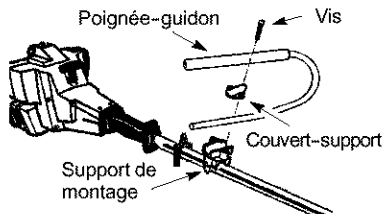

1. Placez le support de montage sur l'axe supérieur au-dessus de la flèche sur l'étiquette de sécurité. Assurez-vous d'utiliser le correct support de montage pour l'axe supérieur de diamètre de 2,5 cm (1 pouce) ou de 2,2 cm (7/8 pouce).
2. Placez un des couvert-supports sous l'axe supérieur et alignez les trous de vis de support de montage et les trous de vis de couvert-support. Introduisez les deux vis travers les trous de la vis.
3. Serrez le support de montage en serrant des vis avec la clé hexagonale.
4. Un étiquette que portant une flèche se trouve sur la poignée-guidon et cette dernière doit être installée sur le support à l'extrémité de la flèche.
5. Placez le deuxième couvert-support sur la poignée-guidon. Alignez les trous de vis de support de montage et les trous de vis de couvert-support. Assurez-vous que la poignée est à l'extrémité de la flèche.
6. Introduisez les deux vis et serrez-les de la main seulement. Lorsque vous êtes certain que la poignée-guidon est correctement monté, vous pouvez serrer les vis avec la clé hexagonale.



## FONCTIONNEMENT

### FAMILIARISEZ-VOUS AVEC VOTRE ACCESSOIRE DE COUPE-BORDURE

LISEZ BIEN CE MANUEL ET LES RÉGLES DE SÉCURITÉ AVANT D'UTILISER VOTRE ACCESSOIRE DE COUPE-BORDURE. Comparez l'appareil aux illustrations pour bien voir où se trouvent les commandes. Conservez ce manuel pour vous y reporter plus tard.

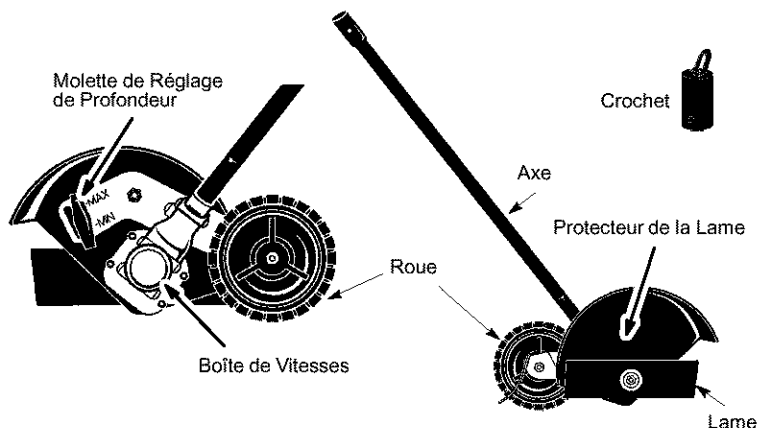

### LAME

Le LAME est conçue pour couper le sol.

### MOLETTE DE RÉGLAGE DE PROFONDEUR

Le MOLETTE DE RÉGLAGE DE PROFONDEUR est utilisé pour ajuster la roue à la profondeur de coupe de la lame.

### UTILISATION DU RACCORD

Ce tête de moteur est équipé d'un raccord qui permet la fixation d'accessoires en option. Ces accessoires en option sont les suivants :

Cultivateur ..... C944.511580  
Souffleuse ..... C944.511600

**AVERTISSEMENT:** Arrêtez toujours votre appareil et débranchez la bougie (ou débranchez le source de courant) avant d'enlever ou d'installer les accessoires.

### ENLÈVEMENT DE L'ACCESSOIRE

**ATTENTION:** Pour enlever ou monter l'accessoire, placez votre appareil et l'accessoire sur une surface plate afin qu'il soit bien stable.

1. Desserrez le raccord en tournant le bouton dans le sens opposé à celui des aiguilles d'une montre.

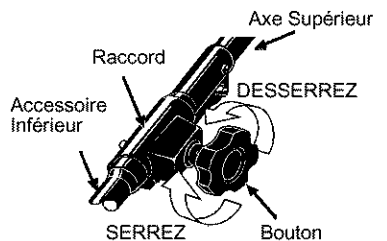

2. Appuyez sur le bouton de verrouillage/déverrouillage et maintenez-le appuyé.

Bouton de verrouillage/déverrouillage

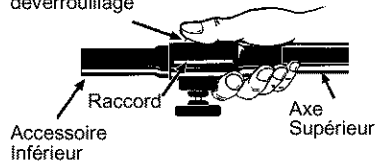

3. Tout en tenant solidement l'axe supérieur, tirez l'accessoire droit pour le faire sortir du raccord.

#### INSTALLATION DE L'ACCESSOIRE

1. Enlevez le capuchon d'axe de l'accessoire (s'il y en a un).
2. Mettez le bouton de verrouillage/déverrouillage de l'accessoire dans l'enfoncement guide du raccord.

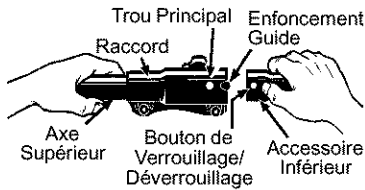

3. Poussez l'accessoire dans le raccord jusqu'à ce que le bouton de verrouillage/déverrouillage soit bien fixé dans le trou principal.
4. Avant d'utiliser votre appareil, serrez bien le bouton en tournant dans le sens des aiguilles d'une montre.

#### INSTALLATION DU CROCHET POUR LA ACCESSOIRE

Un crochet pour la accessoire est fournies pour la rangement quand le accessoire n'est pas en service.

Pour installer le crochet sur l'accessoire:

1. Enlevez le capuchon d'axe de la accessoire (s'il y en a un) et jetez.
2. Peser le bouton de verrouillage/déverrouillage vers l'intérieur et tenez.
3. Poussez le crochet sur la accessoire jusqu'à ce que le bouton de verrouillage/déverrouillage se casse dans le trou.

#### POSITION D'UTILISATION

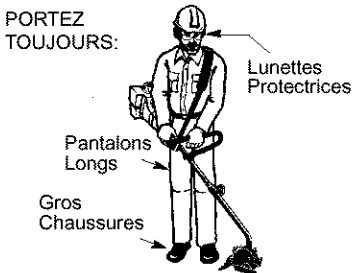

Quand l'appareil fonctionnante, tenez vous tel qu'indiqué et assurez-vous de ce qui suit:

- L'utilisateur porte des lunettes de sécurité et habillement lourd.

- Maintenez le bras droite légèrement déplié. Tenez le poignée de gâchette de la tête de moteur avec la main droite.
- Étendez votre bras gauche et tenez la poignée-guidon avec votre main gauche.
- Gardez l'appareil au-dessous du niveau de taille.
- Ajustez la roue de la coupe-bordure à la profondeur appropriée de coupe.

**AVERTISSEMENT:** N'essayez jamais de régler la profondeur de coupe quand le moteur est en marche. Arrêtez toujours l'appareil, attendez que la lame s'arrête de tourner, et débranchez la bougie (ou débranchez la source de courant) avant de procéder à un réglage.

#### COUPE DE BORDURES

Quand vous familiariserez avec votre coupe-bordure, vous pourrez déterminer votre propre rythme d'utilisation. Des facteurs comme la profondeur de coupe et la nature du matériau coupé déterminent la vitesse et le temps requis pour votre travail de coupe des bordures.

- Permettez au moteur de chauffer pendant une minute avant de commencer à couper des bordures.
- Accélérez la vitesse du moteur avant de placer la lame dans la coupe. Pour obtenir de bons résultats, faites marcher le moteur à pleins gaz pendant que vous coupez.
- Travaillez toujours en vous éloignant des gens et des objets solides comme les murs, les grosses pierres, les arbres, les automobiles, etc.
- Faites attention quand vous coupez les bordures près d'arbres ou de plantes précieuses. La lame de métal à grande vitesse peut couper des racines et endommager des plants.
- Si la lame s'arrête, bougez immédiatement légèrement l'appareil vers l'arrière pour permettre à la lame de repartir. Si la lame continue à s'arrêter, arrêtez le moteur, débranchez la bougie et trouvez les causes de l'arrêt ou le dommage.

**AVERTISSEMENT:** Conservez toujours l'emplacement de la lame propre. Relâchez toujours le gâchette d'accélérateur, mettez l'interrupteur ON/OFF en position «OFF», débranchez la bougie (ou débranchez la source de courant), et assurez-vous que la lame ne tourne plus avant de nettoyer.

## RÉGLAGE DE LA PROFONDEUR

**AVERTISSEMENT:** Ne ajustez la profondeur de coupe quand le moteur tourne. Relâchez toujours le gâchette d'accélérateur, mettez l'interrupteur ON/OFF en position «OFF», débranchez la bougie (ou débranchez la source de courant), et assurez-vous que la lame ne tourne plus avant de faire tout réglage.

Molette de Réglage de Profondeur

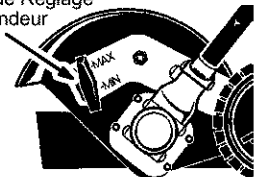

1. Desserrez le molette de réglage de profondeur.
2. Soulevez ou abaissez la roue pour obtenir la profondeur de coupe désirée.
  - Soulevez-la pour accroître la profondeur de coupe.
  - Baissez-la pour réduire la profondeur de coupe.
3. Resserrez fortement le molette de réglage de profondeur.

## ENTRETIEN

### RESPONSABILITÉS DES CLIENTS

**AVERTISSEMENT:** Arrêtez toujours l'appareil et débranchez le fil de la bougie (ou débranchez le source de courant) quand vous ferez des réparations.

SOIN ET ENTRETIEN	QUAND LES FAIRE
Vérifiez s'il y a des pièces ou raccords desserrés	Avant chaque usage
Vérifiez s'il y a des pièces endommagées/usées	Avant chaque usage
Inspectez et nettoyez l'appareil et les étiquettes	Après chaque usage
Inspectez ou remplacez la lame	Toutes les 5 heures de fonctionnement

### RECOMMANDATION GÉNÉRALES

La garantie de cet accessoire ne couvre pas les problèmes qui résultent de la négligence ou d'un mauvais traitement de la part de l'utilisateur. Pour profiter pleinement de la garantie, l'utilisateur doit entretenir votre accessoire de coupe-bordure tel qu'indiqué dans ce manuel.

### VOIR S'IL Y A DES PIÈCES OU RACCORDS DESSERRÉS

- Écrou de la lame
- Raccords

### VOIR S'IL Y A DES PIÈCES ENCOMMAGÉES/USÉES

Contactez un Centre de Service Sears pour le remplacement des pièces endommagées ou usées.

- Le Protecteur de la Lame – Arrêtez-vous d'utiliser votre accessoire de coupe-bordure si le protecteur est endommagé.

### INSPECTEZ ET NETTOYEZ L'APPAREIL ET LES ÉTIQUETTES

- Après chaque usage, inspectez l'appareil complète pour déceler les pièces lâches ou endommagées. Nettoyez l'appareil avec un chiffon humide et un détergent doux.
- Sécher avec un chiffon propre et sec.

### ENTRETIEN DE LA LAME

**AVERTISSEMENT:** La lame continuera à tourner après que les arrêts de moteur ou après que le gâchette d'accélérateur ait été libéré. Assurez-vous que la lame a arrêté marcher et débranchez la bougie avant d'exécuter le travail sur la lame.

**AVERTISSEMENT:** Remplacez toujours une lame qui est déformée, recourbée, cassée ou endommagée de quelque manière que ce soit. N'essayez jamais de redresser et d'utiliser une lame endommagée. Utilisez seulement la lame indiquée de rechange. Portez des gants protecteurs quand vous manipulez ou entretenez la lame pour éviter des blessures.

- La lame est réversible. Quand un côté perd son tranchant, retournez la lame (voir REMPLACEMENT DE LA LAME en la section RÉPARATIONS ET RÉGLAGES).
- Vérifiez périodiquement que la lame soit bien plat. Posez la lame sur une surface plat pour vérifier qu'elle est bien plat. Jetez les lames qui ne sont pas plat.

## RÉPARATIONS ET RÉGLAGES

### REMPLEMENT DE LA LAME

**AVERTISSEMENT:** La lame continuera à tourner après que les arrêts de moteur ou après que le gâchette d'accélérateur ait été libéré. Assurez-vous que la lame a arrêté marcher et débranchez la bougie (ou débranchez la source de courant) avant d'exécuter le travail sur la lame.

**AVERTISSEMENT:** Portez des gants protecteurs quand vous manipulez ou entretenez la lame pour éviter des blessures. La lame est aiguisée et peut vous couper même quand elle ne bouge pas.

1. Pour enlever la lame, alignez le trou du chapeau protège-poussière avec celui sur le côté de la boîte de vitesses en tournant la lame.
2. Entrez un petit tournevis dans les orifices alignés. Cette opération permet d'éviter que l'arbre tourne en desserrez l'écrou de la lame.

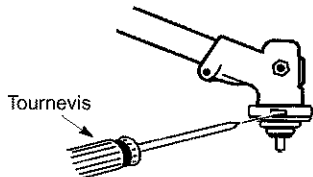

3. En maintenant le tournevis en position, enlevez l'écrou de la lame en tournant dans le sens des aiguilles d'une montre.
4. Enlevez les deux rondelles, et le lame de l'arbre fileté.

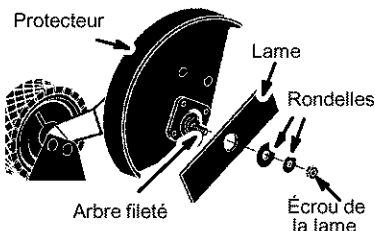

5. Installez la nouvelle lame sur l'arbre.
6. Reinstallez les deux rondelles et l'écrou de la lame en tournant dans le sens contraire des aiguilles d'une montre.
7. En maintenant le tournevis en position, resserrez fermement l'écrou de la lame avec une clé.
8. Enlevez le tournevis.
9. Tournez la lame à la main. Si la lame frotte contre l'écran ou ne semble pas uniforme, elle n'est pas centrée; vous devez alors la réinstaller.

**⚠ AVERTISSEMENT:** Exécutez les étapes suivantes après chaque utilisation:

- Laissez le moteur et le boîte de vitesses se refroidir avant de le garder ou de le transporter.
- Entrez l'appareil avec tous les mécanismes de protection en place. Placez l'appareil de manière à ce qu'aucun objet coupant ne puisse causer accidentellement des blessures.
- Entrez l'appareil à l'intérieur, dans un endroit surélevé, sec et hors de portée des enfants.

### SAISONNIÈRE RANGEMENT

Préparez l'appareil pour l'entreposage à la fin de la saison ou si vous ne comptez pas l'utiliser pendant au moins 30 jours.

Avant d'entreposer votre accessoire pendant une longue période:

- Nettoyez votre accessoire entière.
- Inspectez la zone de protecteur de la lame et nettoyez n'importe quelle saleté, l'herbe, feuilles, ou les débris qui se sont rassemblés. Inspectez la lame et le protecteur de la lame; remplacez toujours une lame qui est déformée, recourbée, cassée ou endommagée de quelque manière que ce soit.
- Huilez légèrement les surfaces externes en métal.
- Appliquez un enduit d'huile à la surface entière de la lame; enveloppez la lame avec papier ou tissu lourd.
- Inspectez l'appareil entier pour voir s'il a des vis ou des écrous desserrés. Remplacez toute pièce endommagée, brisée ou usagée.
- Au début de la saison suivante, s'utilisez que du carburant frais mélangé à de l'huile dans la bonne proportion.

Dear Customer,  
In manufacturing this product, many steps have been taken to provide you with the highest quality. Unfortunately, errors or omissions occasionally occur. In the event that you find a missing or defective part, please contact your nearest Sears store.

**SERVICE AND REPAIR PARTS  
CALL 1-800-665-4455\***

Keep this number handy should you require a service call or need to order repair parts. If ordering parts make sure you have the name, make and model no. of the merchandise and the name and number of the part you wish to order.

\* If calling locally, please use one of the following numbers:

Regina - 566-5124	Montreal - 333-5740
Toronto - 744-4900	Halifax - 454-2444
Kitchener - 894-7590	Ottawa - 738-4440
Vancouver - 420-8211	

---

Monsieur, Madame, Mademoiselle,  
Lors de la fabrication de cet article, aucun effort n'a été épargné pour vous offrir une marchandise de toute première qualité. Malheureusement, des erreurs ou des omissions sont quelquefois commises. Si vous remarquez qu'une pièce est manquante ou défectueuse, veuillez contacter votre magasin Sears le plus proche.

**ENTRETIEN ET PIÈCES DE RECHANGE  
COMPOSEZ 1-800-665-4455\***

Conservez ce numéro à portée de la main au cas où vous auriez besoin d'une visite d'entretien ou de pièces de rechange.

Lorsque vous commandez des pièces de rechange, indiquez le nom, la marque et le no de modèle du produit ainsi que le nom et le numéro de la pièce que vous désirez commander.

\* Si vous appelez un centre d'entretien local, composez un des numéros suivants:

Regina - 566-5124	Montreal - 333-5740
Toronto - 744-4900	Halifax - 454-2444
Kitchener - 894-7590	Ottawa - 738-4440
Vancouver - 420-8211	

## Free Manuals Download Website

<http://myh66.com>

<http://usermanuals.us>

<http://www.somanuals.com>

<http://www.4manuals.cc>

<http://www.manual-lib.com>

<http://www.404manual.com>

<http://www.luxmanual.com>

<http://aubethermostatmanual.com>

Golf course search by state

<http://golfingnear.com>

Email search by domain

<http://emailbydomain.com>

Auto manuals search

<http://auto.somanuals.com>

TV manuals search

<http://tv.somanuals.com>