

Owner's Manual

CRAFTSMAN®

PRESSURE WASHER

3.75 HORSEPOWER

2,000 PSI

2.0 GPM

Model No. 580.672200

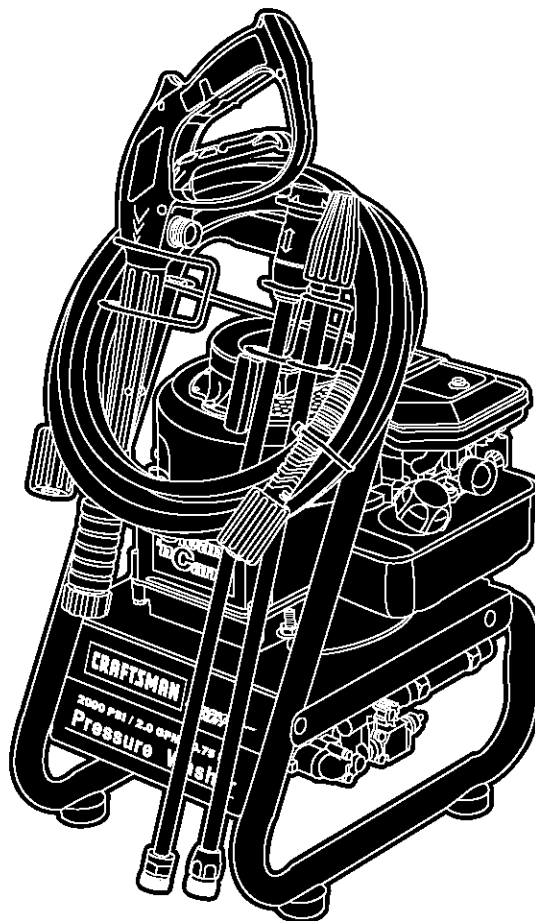

PRESSURE WASHER
CUSTOMER HELPLINE
1-800-222-3136

HOURS: Mon. - Fri. 8 a.m. to 5 p.m. (CT)

CAUTION: Before using this product, read this manual and follow all Safety Rules and Operating Instructions.

Sears Canada, Inc.

Visit our Craftsman website: www.sears.ca

Part No. 193499GS Draft 1 (01/06/2004)

- Safety
- Assembly
- Operation
- Maintenance
- Parts
- Français



TABLE OF CONTENTS

WARRANTY	2	STORAGE	15
SAFETY RULES	2-4	TROUBLESHOOTING.....	16
ASSEMBLY	6-7	HOW TO ORDER PARTS.....	17
OPERATION	8-10	REPLACEMENT PARTS	18-22
MAINTENANCE	11-14	EMISSION CONTROL WARRANTY.....	23
SPECIFICATIONS.....	11	FRANÇAIS	24-40

WARRANTY

LIMITED ONE YEAR WARRANTY ON CRAFTSMAN PRESSURE WASHER

For one year from the date of purchase, when this CRAFTSMAN® Pressure Washer is maintained and operated according to the instructions in the owner's manual, Sears will repair, free of charge, any defect in material and workmanship.

If this pressure washer is used for commercial purposes, this warranty applies for only 90 days from the date of purchase.

If this pressure washer is used for rental purposes, this warranty applies for only 30 days after date of purchase.

This warranty does not cover:

- Expendable items such as spark plugs and air filters, which become worn during normal use.
- Repairs necessary because of operator abuse or negligence, including damage resulting from no water being supplied to pump or failure to maintain the equipment according to the instructions contained in the owner's manual.

WARRANTY SERVICE IS AVAILABLE BY RETURNING THE PRESSURE WASHER TO THE NEAREST SEARS SERVICE CENTER OR DEALER IN CANADA.

This warranty gives you specific legal rights and you may also have other rights, which vary from province to province.

Sears Canada, Inc.











SAFETY RULES

 This is the safety alert symbol. It is used to alert you to potential personal injury hazards. Obey all safety messages that follow this symbol to avoid possible injury or death.

 Read this manual carefully and become familiar with your pressure washer. Know its applications, its limitations, and any hazards involved.

The safety alert symbol (▲) is used with a signal word (DANGER, CAUTION, WARNING), a pictorial and/or a safety message to alert you to hazards. **DANGER** indicates a hazard which, if not avoided, *will* result in death or serious injury. **WARNING** indicates a hazard which, if not avoided, *could* result in death or serious injury. **CAUTION** indicates a hazard which, if not avoided, *might* result in minor or moderate injury. **CAUTION**, when used **without** the alert symbol, indicates a situation that could result in equipment damage. Follow safety messages to avoid or reduce the risk of injury or death.

Hazard Symbols and Meanings

		
Toxic Fumes	Electrical Shock	
		
Slippery Surface	Fall	Fluid Injection
		
Fire	Explosion	Hot Surface
		
Moving Parts	Flying Objects	Kickback

In the State of California a spark arrester is required by law (Section 4442 of the California Public Resources Code). Other states may have similar laws. Federal laws apply on federal lands. If you equip the muffler with a spark arrester, it must be maintained in effective working order. You can order a spark arrester through your authorized Sears service dealer.

WARNING

The engine exhaust from this product contains chemicals known to the State of California to cause cancer, birth defects, or other reproductive harm.

DANGER



Running engine gives off carbon monoxide, an odorless, colorless, poison gas. Some chemicals or detergents may be harmful if inhaled or ingested, causing severe nausea, fainting or poisoning. Breathing carbon monoxide will cause nausea, fainting or death.

- Operate pressure washer ONLY outdoors.
- Use a respirator or mask whenever there is a chance that vapors may be inhaled.
- Read all instructions packed with mask so you are certain mask will provide necessary protection against inhaling harmful vapors.

WARNING



Spray contact with electrical wiring can result in electrocution.

- Keep water spray away from electric wiring or fatal electric shock may result.

WARNING



Use of pressure washer can create puddles and slippery surfaces.



High pressure spray could cause you to fall if you are too close to the cleaning surface.

- Keep spray nozzle between 8 to 24 inches away from cleaning surface.
- Operate this unit on a stable surface.
- Cleaning area should have adequate slopes and drainage to reduce possibility of falls due to slippery surfaces.
- Be extremely careful if you must use pressure washer from a ladder, scaffolding or any other relatively unstable location.
- Firmly grasp spray gun with both hands when using high pressure spray to avoid injury if gun kicks back.

WARNING



Fuel and its vapors are extremely flammable and explosive.



Fire or explosion can cause severe burns or death.

WHEN ADDING FUEL

- Turn pressure washer OFF and let it cool at least 2 minutes before removing gas cap.
- Fill fuel tank outdoors.
- DO NOT overfill tank. Allow space for fuel expansion.
- Keep fuel away from sparks, open flames, pilot lights, heat, and other ignition sources.
- DO NOT light a cigarette or smoke.

WHEN OPERATING EQUIPMENT

- DO NOT tip engine or equipment at angle which causes fuel to spill.
- DO NOT spray flammable liquids.

WHEN TRANSPORTING OR REPAIRING EQUIPMENT

- Transport/repair with fuel tank EMPTY or with fuel shutoff valve OFF.

WHEN STORING FUEL OR EQUIPMENT WITH FUEL IN TANK

- Store away from furnaces, stoves, water heaters, clothes dryers or other appliances that have pilot light or other ignition source because they can ignite fuel vapors.

WARNING



The high pressure stream of water that this equipment produces can pierce skin and its underlying tissues, leading to serious injury and possible amputation.

- NEVER aim spray gun at people, animals or plants.
- DO NOT allow CHILDREN to operate pressure washer.
- NEVER repair high pressure hose. Replace it.
- Keep high pressure hose connected to pump and spray gun while system is pressurized.

WARNING



Running engines produce heat and hot exhaust gases. Temperature of muffler and nearby areas can reach or exceed 150°F (65°C).



Fire or severe burns can occur.

- DO NOT touch hot surfaces.
- Stay clear of exhaust gases.
- NEVER move equipment while operating.
- Allow equipment to cool before touching.

WARNING



Starter and other rotating parts can entangle hands, hair, clothing, or accessories.

- DO NOT wear loose clothing, jewelry or anything that may be caught in starter or other rotating parts.
- Tie up long hair and remove jewelry.

WARNING



Unintentional sparking can result in fire or electric shock.



WHEN ADJUSTING OR MAKING REPAIRS TO YOUR PRESSURE WASHER

- Disconnect spark plug wire from spark plug and place wire where it cannot contact spark plug.

WARNING



High pressure spray can cause paint chips or other particles to become airborne.

- Always wear eye protection when using equipment or when in vicinity of equipment in use.

CAUTION

Excessively high or low operating speeds increase risk of injury and damage to pressure washer.

- DO NOT tamper with governed speed.
- DO NOT operate pressure washer above rated pressure.

CAUTION

A pressure washer produces a high pressure spray which increases risk of injury and damage to unit.

- DO NOT secure spray gun in open position.
- DO NOT leave spray gun unattended while machine is running.
- NEVER use a spray gun which does not have a trigger lock or trigger guard in place and in working order.
- Always be certain spray gun, nozzles and accessories are correctly attached.

CAUTION

High pressure spray may damage fragile items including glass.

- DO NOT point spray gun at glass when in jet spray mode.
- NEVER aim spray gun at plants.

CAUTION

Improper treatment of pressure washer can damage it and shorten its life.

- If you have questions about intended use, ask dealer or contact Sears.
- NEVER operate units with broken or missing parts, or without protective housing or covers.
- DO NOT by-pass any safety device on this machine.
- Before starting pressure washer in cold weather, check all parts of the equipment to be sure ice has not formed there.
- NEVER move machine by pulling on high pressure hose. Use handle provided on unit.
- Check fuel system for leaks or signs of deterioration, such as chafed or spongy hose, loose or missing clamps, or damaged tank or cap. Correct all defects before operating pressure washer.
- This equipment is designed to be used with Sears authorized parts **ONLY**. If equipment is used with parts that DO NOT comply with minimum specifications, user assumes all risks and liabilities.

KNOW YOUR PRESSURE WASHER

Read the owner's manual and safety rules before operating your pressure washer.

Compare the illustrations with your pressure washer to familiarize yourself with the locations of various controls and adjustments. Save this manual for future reference.

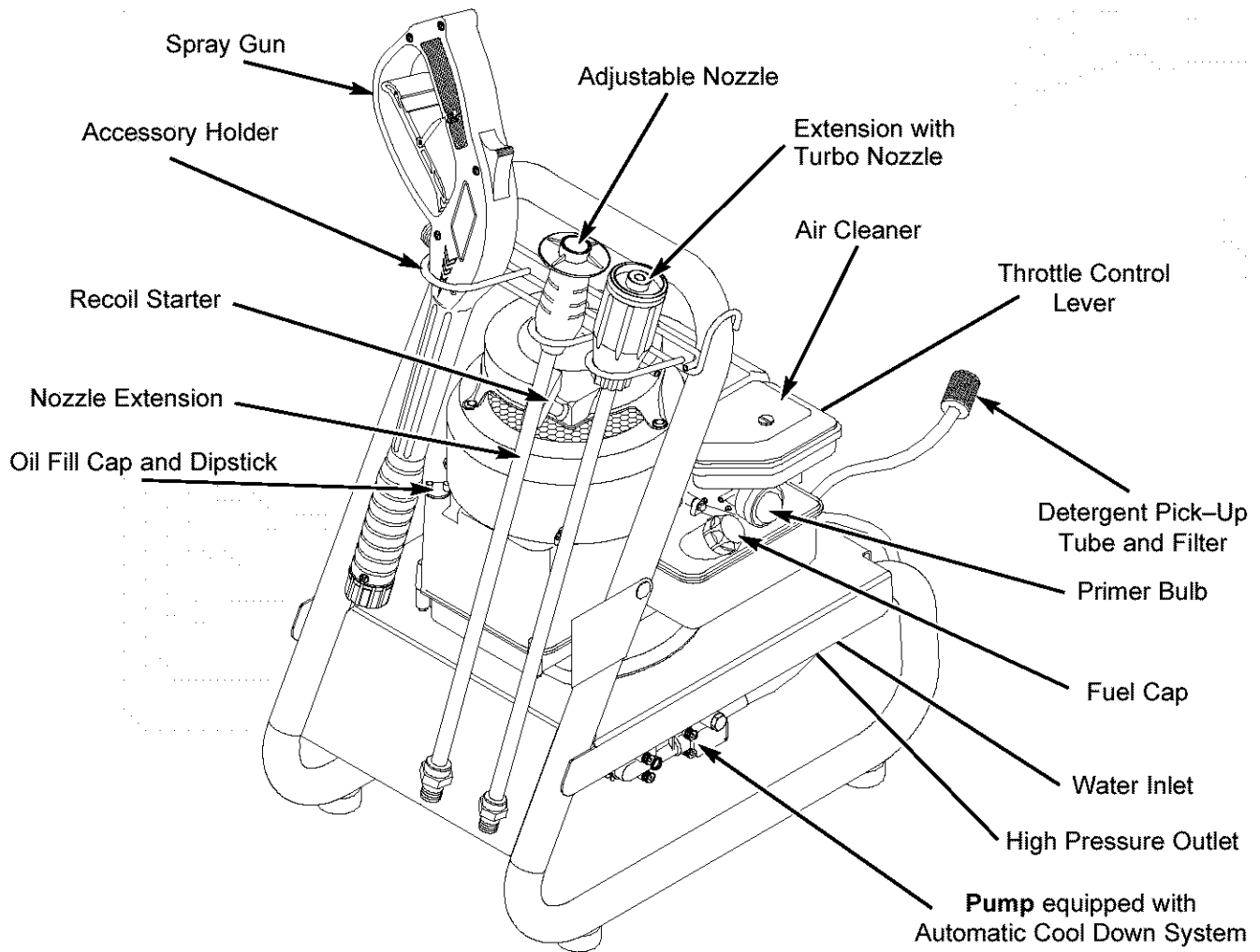

Accessory Holder - Provides convenient storage for spray gun, turbo wand and nozzle extension.

Adjustable Nozzle - Adjust for high or low pressure; narrow or fan spray.

Air Cleaner - Dry type filter element limits the amount of dirt and dust that gets in the engine.

Automatic Cool Down System - Cycles water through pump when water reaches 125°-155°F (51°-68°C). **Warm water will discharge from pump onto ground. This system prevents internal pump damage.**

Detergent Pick-Up Tube and Filter - Used to siphon detergent from chemical bottle to the low pressure water stream.

Extension with Turbo Nozzle - The turbo nozzle rotates the high pressure stream in a rapid circular pattern for aggressive cleaning.

Fuel Cap - Fill fuel tank with regular unleaded fuel here.

High Pressure Hose (not shown) - Connect one end to the spray gun and other end to the high pressure outlet.

High Pressure Outlet - Connection for high pressure hose.

Nozzle Extension - Attach to spray gun to use adjustable nozzle.

Oil Fill Cap and Dipstick - Check and fill engine with oil here. See page 6 for oil recommendations and filling instructions.

Primer Bulb - Prepares a cold engine for starting.

Pump - Develops high water pressure.

Recoil Starter - Used for starting the engine manually.

Spray Gun - Controls the application of water onto cleaning surface with trigger device. Includes safety latch.

Throttle Control Lever - Sets engine in starting mode for recoil starter and stops running engine.

Water Inlet - Connection for garden hose.

ASSEMBLY

Your pressure washer requires some assembly and is ready for use only after it has been properly serviced with the recommended oil and fuel.

If you have any problems with the assembly of your pressure washer, please call the pressure washer helpline at 1-800-222-3136.

IMPORTANT: Any attempt to run the engine before it has been serviced with the recommended oil will result in an engine failure.

REMOVE PRESSURE WASHER FROM CARTON

- Open carton and slice two corners opposite guide handle from top to bottom so the panel can be folded down flat.
- Remove fillers, accessories and parts bag shipped with your pressure washer.
- Remove the pressure washer out the open end of the carton.
- Check carton for additional loose parts.

CARTON CONTENTS

Check all contents. If any parts are missing or damaged, call the pressure washer helpline at 1-800-222-3136.

- The main unit
- High pressure hose
- Spray gun
- Nozzle extension with adjustable nozzle
- Turbo wand
- Accessory holder
- Engine oil
- Parts bag (which includes items listed below)

Owner's manual
Registration card

Become familiar with each piece before assembling the pressure washer. Compare contents against the view on page 5. If any parts are missing or damaged, call the pressure washer helpline at 1-800-222-3136.

ASSEMBLING YOUR PRESSURE WASHER

Your Craftsman pressure washer was mostly assembled at the factory. However, you will need to perform these tasks before you can operate your pressure washer:

1. Add oil to engine crankcase.
2. Add fuel to fuel tank.
3. Connect high pressure hose to spray gun and pump.
4. Connect water supply to pump.

Attach Accessory Holder

1. Place accessory holder onto top of handle.

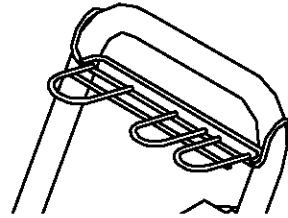

2. Place nozzle extension, turbo wand and spray gun into holder.

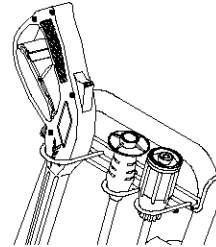

Add Engine Oil

IMPORTANT: Any attempt to crank or start the engine before it has been properly serviced with the recommended oil may result in an engine failure.

NOTE: When adding oil to the engine crankcase, use only high quality detergent oil rated with API service classification SF, SG, SH, SJ or higher rated SAE 30 weight. DO NOT use special additives.

1. Choose a viscosity according to the following table.

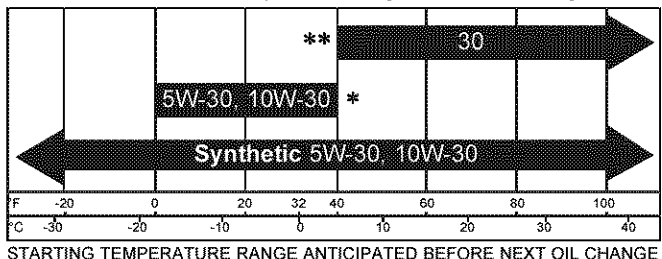

* The use of multi-viscosity oils (5W-30, 10W-30, etc.) in temperatures above 40°F (4°C) will result in higher than normal oil consumption. When using a multi-viscosity oil, check oil more frequently.

** If using SAE 30 oil in temperatures below 40°F (4°C), it will result in hard starting and possible engine bore damage due to inadequate lubrication.

2. Place pressure washer on a level surface.
3. Clean area around oil fill.
4. Remove oil fill cap and dipstick.
5. Wipe dipstick clean, insert it into oil fill hole and tighten securely, remove dipstick. Add recommended oil up to "Full" mark on dipstick.

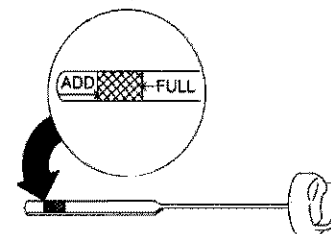

- Pour slowly. Wipe dipstick clean each time oil level is checked. DO NOT overfill.
- Install oil fill plug and dipstick, tighten securely.

NOTE: Check oil often during engine break-in.

Add Fuel



WARNING! NEVER fill fuel tank indoors. NEVER fill fuel tank when engine is running or hot. DO NOT smoke when filling fuel tank.



WARNING! NEVER fill fuel tank completely full. Provide space for fuel expansion. Wipe away any fuel spillage from engine and equipment before starting.

- Use clean regular unleaded automotive fuel and store in approved, clean, covered containers. Use clean fill funnels. NEVER use "stale" fuel left over from last season or fuel stored for long periods.
- Clean area around fuel fill cap, remove cap.
- Slowly add fuel to fuel tank. Use a funnel to prevent spillage. Fill tank to about 1.5" below the top of the filler neck.

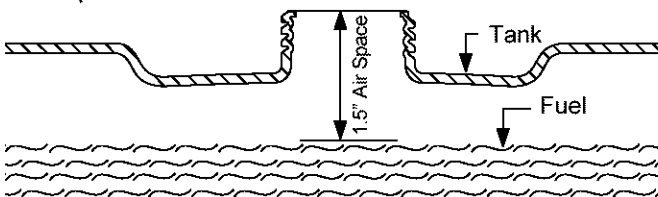

- Install fuel cap and wipe up any spilled fuel.

IMPORTANT: It is important to prevent gum deposits from forming in essential fuel system parts, such as the carburetor, fuel filter, fuel hose or tank during storage. Also, experience indicates that alcohol-blended fuels (called gasohol, ethanol or methanol) can attract moisture, which leads to separation and formation of acids during storage. Acidic gas can damage the fuel system of an engine while in storage.

To avoid engine problems, the fuel system should be emptied before storage of 30 days or longer. See "Storage" on page 15. NEVER use engine or carburetor cleaner products in the fuel tank or permanent damage may occur.

Connect Hose and Water Supply to Pump

IMPORTANT: To avoid pump damage, you must assemble the nozzle extension to the spray gun and attach all hoses before you start the engine.

- Uncoil high pressure hose and attach one end of hose to base of spray gun. Tighten by hand.

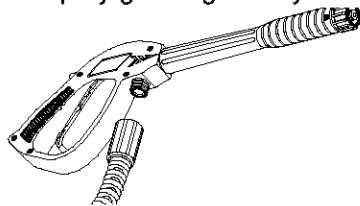

- Attach other end of high pressure hose to high pressure outlet on pump. Tighten by hand.

- Before connecting garden hose to water inlet, inspect inlet screen. Clean screen if it contains debris or have it replaced if damaged. Refer to section "O-Ring Maintenance" if inlet screen is damaged. **DO NOT run pressure washer if inlet screen is damaged. NEVER siphon inlet water.**

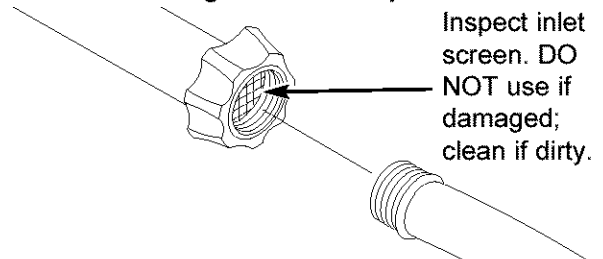

- Run water through garden hose for 30 seconds to flush out any debris.
- Connect garden hose (not to exceed 50 feet in length) to water inlet. Tighten by hand.

CAUTION

There **MUST** be at least ten feet of unrestricted garden hose between the pressure washer inlet and any flow shut off device, such as a 'Y' shut-off connector or other convenience-type water shut-off valve.

- Damage to equipment resulting from failure to follow this instruction will void warranty.

- Turn ON water and squeeze trigger on gun to purge pump system of air and impurities.



WARNING



High pressure spray can cause paint chips or other particles to become airborne.

- Always wear eye protection when using this equipment or in vicinity of where equipment is in use.
- Before starting the pressure washer, be sure you are wearing adequate eye protection.

CHECKLIST BEFORE STARTING ENGINE

Review the unit to ensure you have performed all of the following:

- Check that oil has been added to proper level in engine crankcase.
- Add proper fuel to fuel tank.
- Check for properly tightened hose connections (high pressure and water supply) and there are no kinks, cuts, or damage to high pressure hose.

OPERATION

4. Provide proper water supply (not to exceed 100°F).
5. Be sure to read "Safety Rules" and "Operation" sections before using pressure washer.
6. If starting unit after storage, see "Storage" section on page 15.

HOW TO USE YOUR PRESSURE WASHER

If you have any problems operating your pressure washer, please call the pressure washer helpline at 1-800-222-3136.

To Start Your Pressure Washer

To start your engine-powered pressure washer for the first time, follow these instructions step-by-step. This starting information also applies whenever you start the engine after you have let the pressure washer sit idle for at least a day.

1. Place pressure washer near an outside water source capable of supplying water at a flow rate greater than 3.0 gallons per minute and no less than 20 PSI at pressure washer end of garden hose.
2. Check that high pressure hose is tightly connected to spray gun and pump. See "Assembling Your Pressure Washer" for illustrations.
3. Make sure unit is in a level position.
4. Connect garden hose to water inlet on pressure washer pump. **Turn ON water.**

CAUTION

DO NOT run the pump without the water supply connected and turned on.

- Damage to equipment will result from failure to follow this instruction.

5. Squeeze trigger on gun to purge pump system of air and impurities.
6. Attach nozzle extension to spray gun. Tighten by hand.

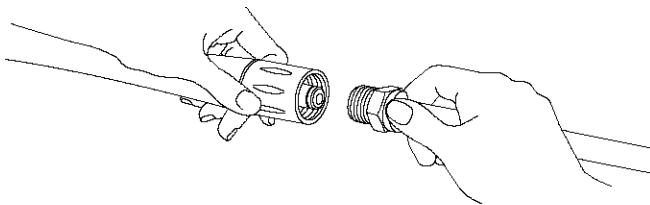

7. Position nozzle in low pressure mode (slide nozzle forward) and squeeze trigger on spray gun to relieve pressure caused by turning ON water. Water will flow out of gun in a thin stream. Continue to hold trigger until there is a steady stream of water and no air remains in system. Release trigger.
8. Engage safety latch to spray gun trigger.

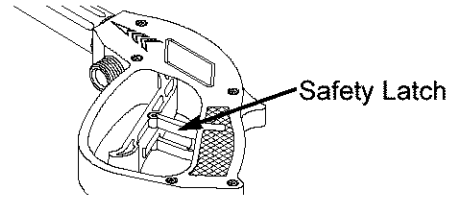

9. Move throttle lever to "Fast" position, shown here as a rabbit.

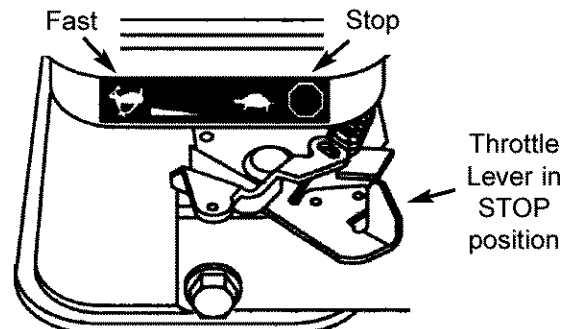

NOTE: For a warm engine, be sure the throttle lever is in the "Fast" position.

To start the engine for the very first time:

10. Make sure throttle lever is in "Fast" position (indicated on the engine as a rabbit).
11. Push primer bulb firmly 5 times, waiting 2 seconds between each push.

To start engine thereafter:

10. Make sure throttle lever is in "Fast" position (indicated on the engine as a rabbit).
11. Press primer bulb firmly 3 times, waiting 2 seconds between each push. For a warm engine, DO NOT press primer bulb.
12. Grasp starter grip handle and pull slowly until you feel some resistance. Then pull rapidly to start engine.
13. Return starter grip handle slowly. DO NOT let rope "snap back" against starter.



CAUTION

Avoid injury from kickback.

- Squeeze trigger on spray gun each time recoil starter is pulled and engine fails to start.



CAUTION

Avoid fire from equipment tip over.

- Always use handle to lift equipment.
- NEVER pull on hoses to move equipment.

NOTE: Always keep the throttle lever in the "Fast" position when operating the pressure washer.

How to Stop Your Pressure Washer

1. Move throttle lever to "Stop" position.
2. Squeeze trigger on spray gun to relieve pressure in hose.

NOTE: A small amount of water will squirt out when you release the pressure.

How To Use the Adjustable Nozzle

You now should know how to **START** your pressure washer and how to **STOP** it. The information in this section will tell you how to adjust the spray pattern and apply detergent or other cleaning chemicals.

CAUTION

A pressure washer produces a high pressure spray which increases risk of injury and damage to unit.

- NEVER adjust spray pattern when spraying.
- NEVER put hands in front of nozzle to adjust spray pattern.

On the end of your spray gun is a nozzle handle that can adjust the spray pressure and the spray pattern.

1. Point nozzle toward ground, disengage safety latch, and press trigger to test pattern.



2. Sliding nozzle forward and back adjusts spray pressure.

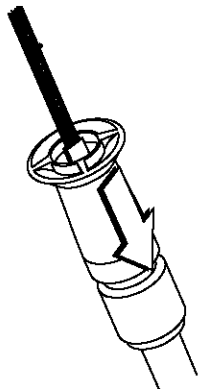

Slide nozzle backward for high pressure mode.

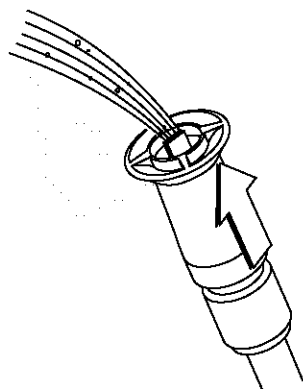

Slide nozzle forward for low pressure mode and detergent application.

3. Rotating nozzle adjusts spray pattern from a narrow pattern to a fan pattern.

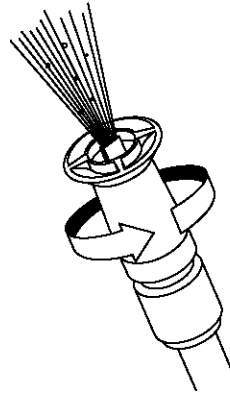

Twist nozzle counter-clockwise for fan pattern.

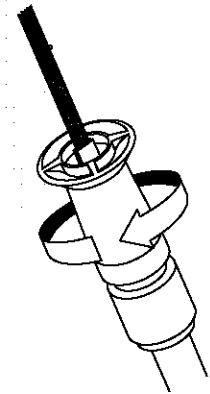

Twist nozzle clockwise for narrow spray pattern.

4. For most effective cleaning, keep spray nozzle between 8 to 24 inches away from cleaning surface.
5. If you get spray nozzle too close, especially using high pressure mode, you may damage the surface being cleaned.
6. DO NOT get closer than 6 inches when cleaning tires.

Using the Turbo Nozzle

The turbo nozzle rotates the high pressure stream in a rapid circular pattern. The high pressure spray is most effective when the tip of the nozzle extension is held between 8 to 24 inches from the surface being cleaned.

Always start the turbo nozzle at a distance, gradually getting closer to the surface until you get the cleaning force you want.

CAUTION

The turbo nozzle produces an extremely high pressure spray which is capable of removing paint and cutting holes through surfaces if held too close.

- Always make sure the surface you will clean will not be damaged by the high pressure spray by testing in a hidden area.

NOTE: Detergent cannot be applied with the turbo nozzle.

Applying Detergent with Adjustable Nozzle

IMPORTANT: Use chemicals designed specifically for pressure washers. Household detergents could damage the pump.

CAUTION

You must attach all hoses before you start the engine.

- Starting the engine without all the hoses connected and without the water turned ON will damage the pump.

To apply detergent, follow these steps:

1. Review use of adjustable nozzle.
2. Prepare detergent solution as required by job.
3. Place filter end of detergent siphoning tube into detergent container.

CAUTION

Keep the chemical injection tube from coming in contact with the hot muffler.

- When inserting the filter into a detergent solution bottle, route the tube so as to keep it from inadvertently contacting the hot muffler.

4. Slide adjustable nozzle forward to low pressure mode. Detergent cannot be applied with nozzle in high pressure position.
5. Make sure garden hose is connected to water inlet. Check that high pressure hose is connected to spray gun and pump. Start engine.
6. Apply detergent to a dry surface, starting from bottom and working up.
7. Allow detergent to "soak in" for 3-5 minutes before rinsing. Reapply as needed to prevent surface from drying.
8. For washing, start at lower portion of area to be washed and work upward, using long, even, overlapping strokes.

IMPORTANT: You must flush the chemical injection system after each use by placing the filter into a clean bucket of water and running the pressure washer in low pressure for 1-2 minutes.

Pressure Washer Rinsing

For Rinsing:

1. Slide nozzle backward to high pressure, press trigger and wait for detergent to clear.

NOTE: You can also stop detergent flow by removing detergent siphoning tube from container.

2. Keep spray gun a safe distance from area you plan to spray.



WARNING



High pressure spray could cause you to fall if you are too close to the cleaning surface.

- Keep spray nozzle between 8 to 24 inches away from cleaning surface.
 - Operate this unit on a stable surface.
 - Be extremely careful if you must use the pressure washer from a ladder, scaffolding or any other relatively unstable location.
 - Firmly grasp spray gun with both hands when using high pressure spray to avoid injury if gun kicks back.
3. Apply a high pressure spray to a small area, then check surface for damage. If no damage is found, it is okay to continue cleaning.
 4. Start at top of area to be rinsed, working down with same overlapping strokes as you used for washing and applying detergent.

Automatic Cool Down System (Thermal Relief)

If you run the engine on your pressure washer for 3-5 minutes without pressing the trigger on the spray gun, circulating water in the pump can reach temperatures above 125°F (51°C). The system engages to cool the pump by **discharging the warm water onto the ground.**

MAINTENANCE

OWNER'S RESPONSIBILITIES

Follow the hourly or calendar intervals, whichever occurs first.

More frequent service is required when operating in adverse conditions noted below.

MAINTENANCE SCHEDULE FILL IN DATES AS YOU COMPLETE REGULAR SERVICE	HOURLY OPERATING INTERVAL				SERVICE DATES			
	MAINTENANCE TASK	Before Each Use	Every 25 Hours or Yearly	Every 50 Hours or Yearly	Every 100 Hours or Yearly			
PRESSURE WASHER								
Check/clean water inlet screen	X ¹							
Check high pressure hose	X							
Check detergent hose	X							
Check spray gun and assembly for leaks	X							
Purge pump of air and contaminants	X							
Change pump oil				X				
Prepare pump for storage below 32°F (0°C)	See "Storage" on page 15.							
ENGINE								
Check oil level	X							
Change engine oil				X ²				
Service air cleaner			X ³					
Service spark plug					X			
Service spark arrester			X					
Prepare for storage	If unit is to remain idle for longer than 30 days.							

¹ Clean if clogged. Replace if perforated or torn.

² Change oil after the first (5) operating hours and every 50 hours or yearly thereafter.
Change sooner when operating under dirty or dusty conditions.

³ Replace more often under dirty or dusty conditions.

PRODUCT SPECIFICATIONS

Pressure Washer Specifications

Pressure 2,000 PSI (137.9 BAR)
 Flow Rate 2.0 GPM (7.6 L/MIN)
 Chemical Mix Use as directed
 Water Supply Temperature Not to exceed 100°F (38°C)
 Shipping Weight 48 lbs. (21.8 kg)

Engine Specifications

Rated Horsepower 3.75 HP (2.8 kW)
 Spark Plug Type:
 Resistor Champion RJ-19LM
 Set Gap To: 0.030 inches (0.76mm)
 Fuel Capacity 1.0 Quarts (.95 l)
 Oil
 Above 40°F (4°C) SAE 30
 0°F - 40°F (-18°C-4°C) SAE 5W-30 or 10W-30

GENERAL RECOMMENDATIONS

The pressure washer warranty does not cover items that have been subjected to operator abuse or negligence. To receive full value from the warranty, the operator must maintain pressure washer as instructed in this manual including proper storage as detailed in "Storage" on page 15.

Some adjustments will need to be made periodically to properly maintain your pressure washer.

All service and adjustments should be made at least once each season. Follow the requirements in the "Maintenance Schedule" chart above.

NOTE: Once a year you should clean or replace the spark plug and replace the air filter. A new spark plug and clean air filter assure proper fuel-air mixture and help your engine run better and last longer.

If equipped with inflatable tires, keep the air pressure at the value marked on the tire or within 15 and 40 psi.

BEFORE EACH USE

1. Check engine oil level.
2. Check water inlet screen for damage.
3. Check in-line filter for debris.
4. Check high pressure hose for leaks.
5. Check chemical filters for damage.
6. Check gun and nozzle extension assembly for leaks.
7. Purge pump of air and contaminants.



PRESSURE WASHER MAINTENANCE

Check and Clean Inlet Screen

Examine garden hose inlet screen. Clean if it is clogged or replace if it is torn.

Check High Pressure Hose

High pressure hoses can develop leaks from wear, kinking, or abuse. Inspect hose before each use. Check for cuts, leaks, abrasions, bulging of cover, or damage or movement of couplings. If any of these conditions exist, replace hose immediately.

 WARNING	
	The high pressure stream of water that this equipment produces can pierce skin and its underlying tissues, leading to serious injury and possible amputation.
<ul style="list-style-type: none">• NEVER repair high pressure hose. Replace it.• Replacement hose rating MUST exceed maximum pressure rating of unit.	

Check Gun and Nozzle Extension

Examine hose connection to gun and make sure it is secure. Test trigger by pressing it and making sure it springs back into place when you release it. Engage safety latch and test trigger. You should not be able to press trigger. Replace gun immediately if it fails any of these tests.

Check In-Line Filter

Refer to the illustration and service the in-line filter if it becomes clogged, as follows:

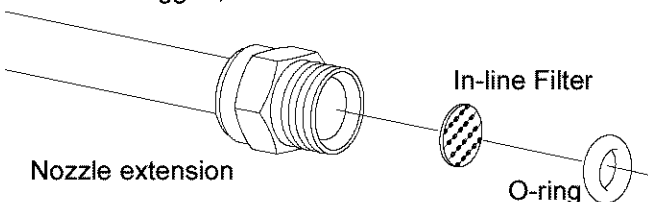

1. Detach nozzle extension from gun and remove o-ring and screen from nozzle extension. Flush screen, gun, and nozzle extension with clean water to clear debris.
2. Place in-line filter screen into threaded end of nozzle extension. Direction does not matter. Push screen in with eraser end of pencil until it rests flat at bottom of opening. Take care not to bend screen.
3. Place o-ring into recess. Push o-ring snugly against in-line filter screen.
4. Assemble nozzle extension to spray gun, as described earlier in manual.

Purge Pump of Air and Contaminants

To remove air from the pump, follow these steps:

1. Set up pressure washer as described in "Assembling Your Pressure Washer" section and connect water supply.
2. Pull spray gun trigger and hold.
3. When water stream is steady and constant, engage safety latch.

To remove contaminants from the pump, follow these steps:

1. Set up pressure washer as described in "Assembling Your Pressure Washer" section, and connect water supply.
2. Remove nozzle extension from gun.
3. Start engine according to instructions in "How To Use Your Pressure Washer" section.
4. Pull trigger on gun and hold.
5. When water supply is steady and constant, engage safety latch and refasten nozzle extension.

Nozzle Maintenance

A pulsing sensation felt while squeezing the spray gun trigger may be caused by excessive pump pressure. The principal cause of excessive pump pressure is a nozzle clogged or restricted with foreign materials, such as dirt, etc. To correct the problem, immediately clean the nozzle following these instructions:

1. Shut off engine and turn off water supply.
2. Remove nozzle from end of nozzle extension. Separate nozzle extension from spray gun. Twist nozzle clockwise to stream position. Using a 2mm (5/64) allen wrench, remove orifice from end of nozzle extension.

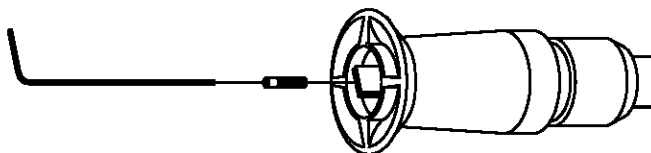

3. Remove in-line filter from other end of nozzle extension.
4. Use a small paper clip to free any foreign material clogging or restricting orifice.

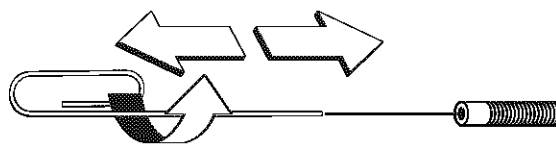

Insert wire into orifice and turn back and forth to clear obstruction.

5. Using a garden hose, remove additional debris by back flushing water through nozzle extension. Back flush between 30 to 60 seconds. Turn adjustable nozzle extension to stream spray and move nozzle from low to high while flushing.

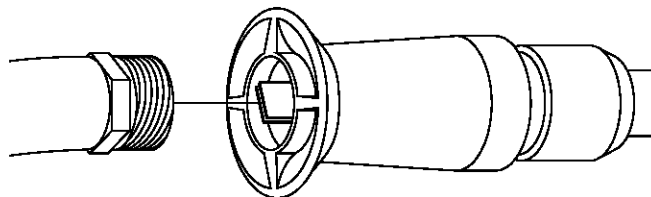

6. Reinstall orifice and in-line filter into nozzle extension. DO NOT overtighten orifice with allen wrench.
7. Reconnect nozzle extension to spray gun.
8. Reconnect water supply, turn on water, and start engine.
9. Test pressure washer by operating nozzle in high and low positions.

O-Ring Maintenance

Purchase an O-Ring Repair Kit, item number 191922GS, at your local Sears service center. It is not included with the pressure washer. This kit includes replacement o-rings, rubber washer and water inlet filter. Refer to the instruction sheet provided in the kit to service your unit's o-rings.

Pump Maintenance

Changing Pump Oil

Change oil every 50 hours or once yearly, whichever occurs first.

NOTE: You must purchase a premeasured bottle of pump oil, item number 190586GS at your local Sears service center.

Change pump oil as follows:

1. Drain engine oil and fuel from pressure washer.
2. Use a 8mm allen wrench to remove black pump oil cap between high pressure outlet and garden hose inlet.

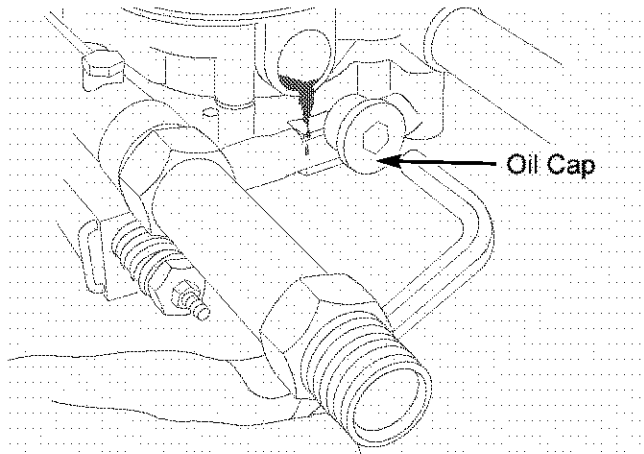

3. Tilt pressure washer to drain oil into an approved container until it drips slowly from pump.
4. Tilt pressure washer in opposite direction and empty premeasured pump oil bottle into same opening (a small funnel may be helpful).
5. Install black pump oil cap and tighten firmly.
6. Set pressure washer in upright position. Add fuel and engine oil.

ENGINE MAINTENANCE

Checking Oil Level

Oil level should be checked prior to each use or at least every 8 hours of operation. Keep oil level maintained.

Changing Oil

Change engine oil after the first 5 hours and every 50 hours thereafter. If you are using your pressure washer under extremely dirty or dusty conditions, or in extremely hot weather, change oil more often.



CAUTION

Avoid prolonged or repeated skin contact with used motor oil.

- Used motor oil has been shown to cause skin cancer in certain laboratory animals.
- Thoroughly wash exposed areas with soap and water.



KEEP OUT OF REACH OF CHILDREN.
DON'T POLLUTE. CONSERVE
RESOURCES. RETURN USED OIL TO
COLLECTION CENTERS.

Change oil while engine is still warm from running, as follows:

1. Drain fuel tank by running pressure washer until fuel tank is empty.
2. Disconnect spark plug wire and keep it away from spark plug.
3. Clean area around oil fill, remove oil fill cap/dipstick. Wipe dipstick clean.
4. Tip your pressure washer to drain oil from oil fill into a suitable container making sure you tip your unit away from spark plug and air cleaner. When crankcase is empty, return pressure washer to upright position.
5. Wipe dipstick clean, insert it into oil fill hole and tighten securely, remove dipstick. Add recommended oil up to "Full" mark on dipstick. Pour slowly. Wipe dipstick clean each time oil level is checked. DO NOT overfill.
6. Install oil fill plug and dipstick, tighten securely.
7. Wipe up any remaining oil.
8. Reconnect spark plug wire to spark plug.

Service Air Cleaner

Your engine will not run properly and may be damaged if you run it with a dirty air cleaner.

Service the air cleaner once every 25 hours of operation or once each year, whichever comes first. Service more often if operating under dirty or dusty conditions. Replacements are available at your local Sears service center.

To service the air cleaner, follow these steps:

1. Remove screw.

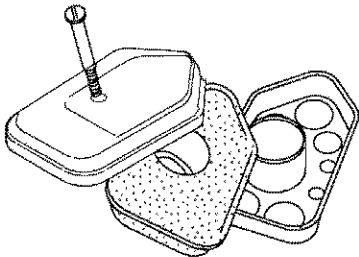

2. Carefully remove air cleaner assembly to prevent debris from falling into carburetor.
3. Take air cleaner assembly apart and clean all parts. Wash foam air cleaner in liquid detergent and water. Squeeze dry in a clean cloth.
4. SATURATE foam air cleaner in engine oil and squeeze in a clean cloth to remove excess oil.
5. Reinstall clean or new foam air cleaner in body.
6. Install air cleaner securely on carburetor with screw.

Service Spark Plug

Service the spark plug every 100 hours of operation or yearly, whichever occurs first.



WARNING



Unintentional sparking can result in fire or electric shock.



WHEN ADJUSTING OR MAKING REPAIRS TO YOUR PRESSURE WASHER

- Disconnect spark plug wire from spark plug and place wire where it cannot contact spark plug.

1. Clean area around spark plug.
2. Remove and inspect spark plug.
3. Replace spark plug with recommended plug if electrodes are worn or if insulator is cracked or chipped.
4. Check electrode gap with wire feeler gauge and set gap at 0.030 inches (0.76mm), if necessary.

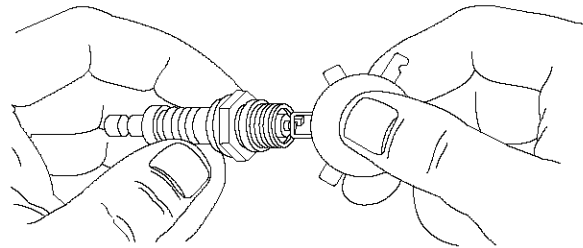

5. Install spark plug, tighten securely.

AFTER EACH USE

Water should not remain in the unit for long periods of time. Sediments or minerals can deposit on pump parts and "freeze" pump action. Follow these procedures after every use:

1. Flush detergent siphoning tube by placing filter into a pail of clean water while running pressure washer in low pressure mode (adjustable nozzle in forward position). Flush for one to two minutes.
2. Shut off engine and let it cool, then remove all hoses.
3. Disconnect spark plug wire from spark plug.
4. Empty pump of all liquids by pulling recoil handle about 6 times. This should remove most of the liquid in pump.
5. If storing for more than 30 days see "Long Term Storage" on page 15.

STORAGE

GENERAL

- Inspect high pressure hose for damage. Cuts in hose or fraying could result in leaks and loss of pressure. Should any damage be found, replace hose. **DO NOT** attempt to repair a damaged hose. Replace hose with genuine Craftsman part.
- Drain water from hose, gun, and nozzle extension and properly coil it on attached wireform.
- Reconnect spark plug wire to spark plug.
- Store unit in a clean, dry area.



WARNING! NEVER store the engine with fuel in the gas tank indoors or in enclosed, poorly ventilated areas where fumes may reach an open flame, a spark, or pilot light.

WINTER STORAGE

CAUTION

You must protect your unit from freezing temperatures.

- Failure to do so will permanently damage your pump and render your unit inoperable.
- Freeze damage is not covered under warranty.

To protect the unit from freezing temperatures:

1. Flush detergent siphoning tube by placing filter into a pail of clean water while running pressure washer in low pressure mode (adjustable nozzle in forward position). Flush for one to two minutes.
2. Empty pump of all pumped liquids by pulling recoil handle about 6 times. This should remove most liquid in pump.
4. Connect a 3-foot section of garden hose to water inlet adapter. Pour RV-antifreeze (antifreeze without alcohol) into hose. Pull recoil handle twice. Disconnect 3-foot hose.

LONG TERM STORAGE

If you do not plan to use the pressure washer for more than 30 days, you must prepare the engine for long term storage.

It is important to prevent gum deposits from forming in essential fuel system parts such as the carburetor, fuel filter, fuel hose or tank during storage. Also, experience indicates that alcohol-blended fuels (called gasohol, ethanol or methanol) can attract moisture, which leads to separation and formation of acids during storage. Acidic gas can damage the fuel system of an engine while in storage.

Protect Fuel System

Draining Fuel Tank:



WARNING! Drain fuel, using a funnel, into approved container outdoors, away from open flame. Be sure engine is cool. **DO NOT** smoke.

- Remove all fuel from carburetor and fuel tank to prevent gum deposits from forming on these parts and causing possible malfunction of engine.
- Run engine until fuel tank is empty and engine stops due to lack of fuel.

Change Oil

While engine is still warm, drain oil from crankcase. Refill with recommended grade. See "Changing Oil" on page 13.

Oil Cylinder Bore

- Remove spark plug. Squirt about 1 ounce of clean engine oil into the cylinder. Cover spark plug hole with rag. Pull recoil handle slowly to distribute oil. Avoid spray from spark plug hole.
- Install spark plug. **DO NOT** connect spark plug wire.

OTHER

- **DO NOT** store fuel from one season to another.
- If possible, store your unit indoors and cover it to give protection from dust and dirt. **BE SURE TO EMPTY THE FUEL TANK.**

IMPORTANT: NEVER cover your pressure washer while engine and exhaust area are warm.

TROUBLESHOOTING

Problem	Cause	Correction
<p>Pump has following problems: failure to produce pressure, erratic pressure, chattering, loss of pressure, low water volume.</p>	<ol style="list-style-type: none"> 1. Nozzle in low pressure mode. 2. Water inlet is blocked. 3. Inadequate water supply. 4. Inlet hose is kinked or leaking. 5. Clogged inlet hose strainer. 6. Water supply is over 100°F. 7. High pressure hose is blocked or leaks. 8. Gun leaks. 9. Nozzle is obstructed. 10. Pump is faulty. 	<ol style="list-style-type: none"> 1. Pull nozzle backward for high pressure mode. 2. Clear inlet. 3. Provide adequate water flow. 4. Straighten inlet hose, patch leak. 5. Check and clean inlet hose strainer. 6. Provide cooler water supply. 7. Clear blocks in outlet hose. 8. Replace gun. 9. Clean nozzle. 10. Contact Sears service facility.
<p>Detergent fails to mix with spray.</p>	<ol style="list-style-type: none"> 1. Detergent siphoning tube is not submerged. 2. Chemical filter is clogged. 3. Dirty in-line filter. 4. Nozzle is in high pressure mode. 	<ol style="list-style-type: none"> 1. Insert detergent siphoning tube into detergent. 2. Clean or replace filter/detergent siphoning tube. 3. See "Check In-Line Filter". 4. Push nozzle forward for low pressure mode.
<p>Engine runs good at no-load but "bogs" when load is added.</p>	<p>Engine speed is too slow.</p>	<p>Move throttle control to FAST position. If engine still "bogs down", contact Sears service facility.</p>
<p>Engine will not start; or starts and runs rough.</p>	<ol style="list-style-type: none"> 1. Dirty air cleaner. 2. Out of fuel. 3. Stale fuel. 4. Spark plug wire not connected to spark plug. 5. Bad spark plug. 6. Water in fuel. 7. Excessively rich fuel mixture. 8. Intake valve stuck open or closed. 9. Engine has lost compression. 	<ol style="list-style-type: none"> 1. Clean or replace air cleaner. 2. Fill fuel tank. 3. Drain gas tank; fill with fresh fuel. 4. Connect wire to spark plug. 5. Replace spark plug. 6. Drain gas tank; fill with fresh fuel. 7. Contact Sears service facility. 8. Contact Sears service facility. 9. Contact Sears service facility.
<p>Engine shuts down during operation.</p>	<p>Out of fuel.</p>	<p>Fill fuel tank.</p>
<p>Engine lacks power.</p>	<p>Dirty air filter.</p>	<p>Replace air filter.</p>

Get it fixed, at your home or ours!

Just Call:

1-800-4-MY-HOME®

(1-800-469-4663)

24 hours a day, 7 days a week

For the repair of major brand appliances **in your own home ...**
no matter who made it, no matter who sold it!

For your nearest **Sears Parts & Service** location,
to bring in products like vacuums, lawn equipment and electronics.

For **Sears Parts & Service**, to order the replacement parts,
accessories and owner's manuals that you need to do-it-yourself.

www.sears.ca

To purchase or inquire about a Sears Maintenance Agreement, call:

1-800-361-6665

9 a.m. – 11 p.m. Mon. – Fri. EST, 9 a.m. – 4 p.m. Sat.

Pour service en français:

1-800-LE-FOYER^{MC}

(1-800-533-6937)

www.sears.ca



®/TM Trademarks of Sears, Roebuck and Co. used under license by Sears Canada

® Marque déposée/^{MC}Marque de commerce de Sears, Roebuck and Co. utilisée en vertu d'une licence de Sears Canada

PARTS

CRAFTSMAN 2,000 PSI Pressure Washer 580.672200

Nettoyeur à haute pression CRAFTSMAN de 2 000 psi 580.672200

Main Unit — Exploded View and Parts List

Unité principale - Vue éclatée et liste des pièces

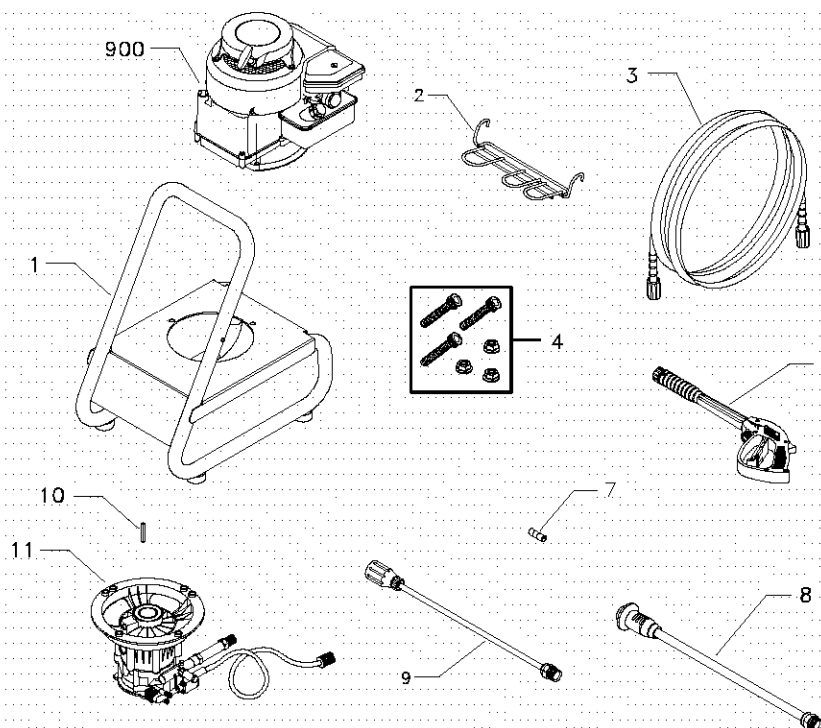

Item	Part #	Description	Item	Part #	Description
Article	Pièce no.	Description	Article	Pièce no.	Description
1	190906GS	BASE (BASE)	8	188792HGS	WAND, Adjustable Nozzle (LANCE, buse réglable)
2	192162GS	WIREFORM (FORME EN BROCHE)	9	B2335GS	WAND, Turbo (LANCE, turbo)
3	190249GS	HOSE (TUYAU)	10	23139GS	KEY (CLÉ)
4	192649GS	KIT, Pump/Engine Mounting Hardware (ENSEMBLE, quincaillerie de montage de la pompe/moteur)	11	194216GS	ASSY, Pump (ENSEMBLE, pompe)
5	190132GS	GUN (PISTOLET)	900	NSP	ENGINE (see pages 20-22) (MOTEUR (voir pages 20 à 22))
7	21760GS	ORIFICE (ORIFICE)			

Items Not Illustrated Articles non illustrés

Part #	Description
Pièce no.	Description
193499GS	MANUAL, Owner's (MANUEL d'utilisation)
193608GS	KIT, Decals (ENSEMBLE, décalques)
AB3061BGS	OIL, Bottle (HUILE, bouteille)
190586GS	OIL, Pump (HUILE, pompe)

Optional Accessories Not Illustrated Accessoires en option non illustrés

191922GS	KIT, Maintenance, O-Ring (ENSEMBLE, entretien, joint torique)
7167300GS	House Wash Concentrate (makes 4 gallons) (Concentré de nettoyant ménager (produit 15 litres))
7167301GS	Deck Wash Concentrate (makes 2 gallons) (Concentré de nettoyant de port (produit 7,5 litres))
7167302GS	Vehicle/Boat Wash Concentrate (makes 4 gallons) (Concentré de nettoyant de véhicule/bateau (produit 15 litres))
7167303GS	Degreaser Concentrate (makes 4 gallons) (Concentré de dégraissant (produit 15 litres))

CRAFTSMAN 2,000 PSI Pressure Washer 580.672200

Nettoyeur à haute pression CRAFTSMAN de 2 000 psi 580.672200

Pump — Exploded View and Parts List

Pompe — Vue éclatée et liste des pièces

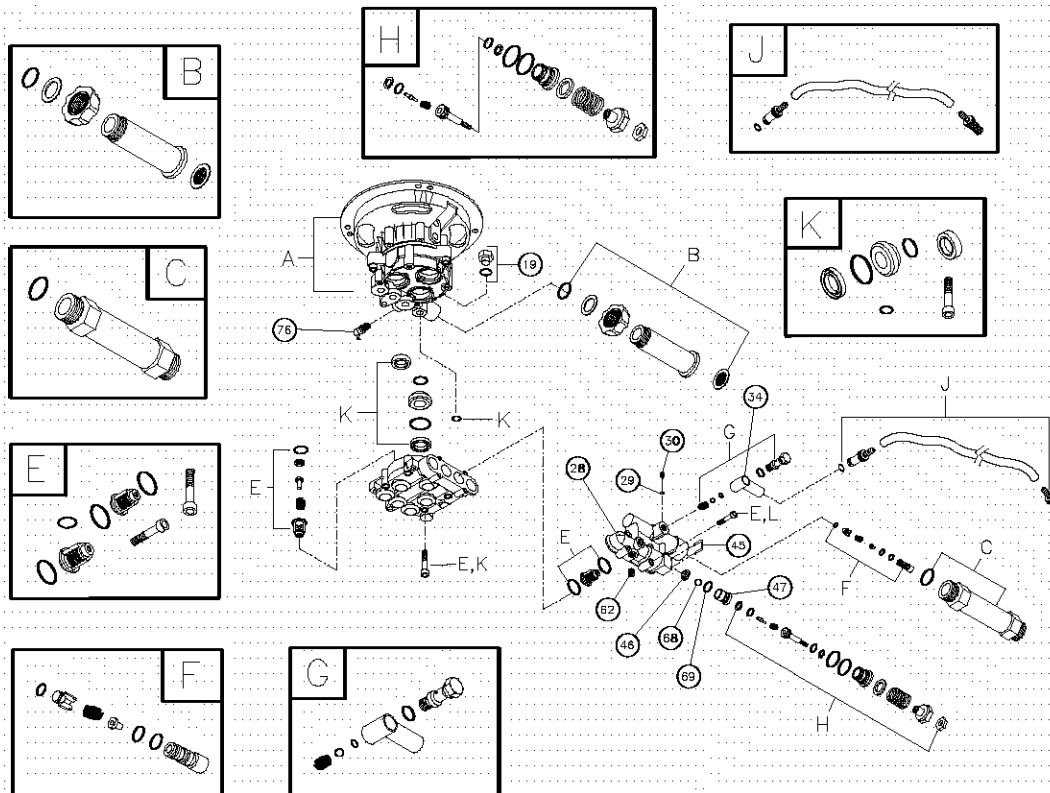

Item	Part #	Description
Article	Pièce no.	Description
19	190571GS	CAP, Oil (BOUCHON, huile)
28	190627GS	MANIFOLD (COLLECTEUR)
29	190575GS	O-RING (JOINT TORIQUE)
30	190576GS	SCREW (VIS)
34	190577GS	CONNECTION, Chemical Inlet (CONNECTEUR, Entrée de produits chimiques)
45	190578GS	PIN (TIGE)
46	190629GS	VALVE, Seat Plate, Plastic (SOUPAPE, Assise du siège de, en plastique)
47	190630GS	VALVE, Seat, Plastic (SOUPAPE, Siège de, en plastique)
62	190581GS	CAP (BOUCHON)
68	190582GS	BALL, SS (BILLE, Acier inoxydable)
69	190584GS	O-RING (JOINT TORIQUE)
76	194298GS	THERMO RELIEF (SOUPAPE DE SURPRESSION THERMIQUE)
A	NSP	ASSY, CASE, PISTON (order complete pump assy, 191693GS) (ENSEMBLE, BOÎTIER, PISTON (no. de commande de l'ensemble pompe complet, 191693GS))

Item	Part #	Description
Article	Pièce no.	Description
B	190632GS	KIT, WATER INLET, ALUM (ENSEMBLE, ARRIVÉE D'EAU, ALUMINIUM)
C	190634GS	KIT, OUTLET, ALUM (ENSEMBLE, SORTIE, ALUMINIUM)
E	190591GS	KIT, CHECK VALVES (ENSEMBLE, CLAPETS DE RETENUE)
F	190592GS	KIT, INLET CHECK (ENSEMBLE, RETENUE D'ENTRÉE)
G	190593GS	KIT, CHEMICAL INJECTION (ENSEMBLE, INJECTION DE PRODUITS CHIMIQUES)
H	190628GS	KIT, UNLOADER STEM (ENSEMBLE, TIGE DE DÉCHARGE)
J	189971GS	KIT, CHEMICAL HOSE (ENSEMBLE, TUYAU DE PRODUITS CHIMIQUES)
K	190636GS	KIT, SEAL SET (ENSEMBLE, JEU DE JOINTS)

NOTE: Item letters B - K are service kits and include all parts shown within the box.

REMARQUE: Les articles B à K sont des ensembles de remplacement et incluent toutes les pièces illustrées dans l'encadré correspondant.

ENGINE, 3.75 HP, Briggs and Stratton, 10D902 – Exploded View

MOTEUR, 3,75 HP, Briggs & Stratton, 10D902 - Vue éclatée

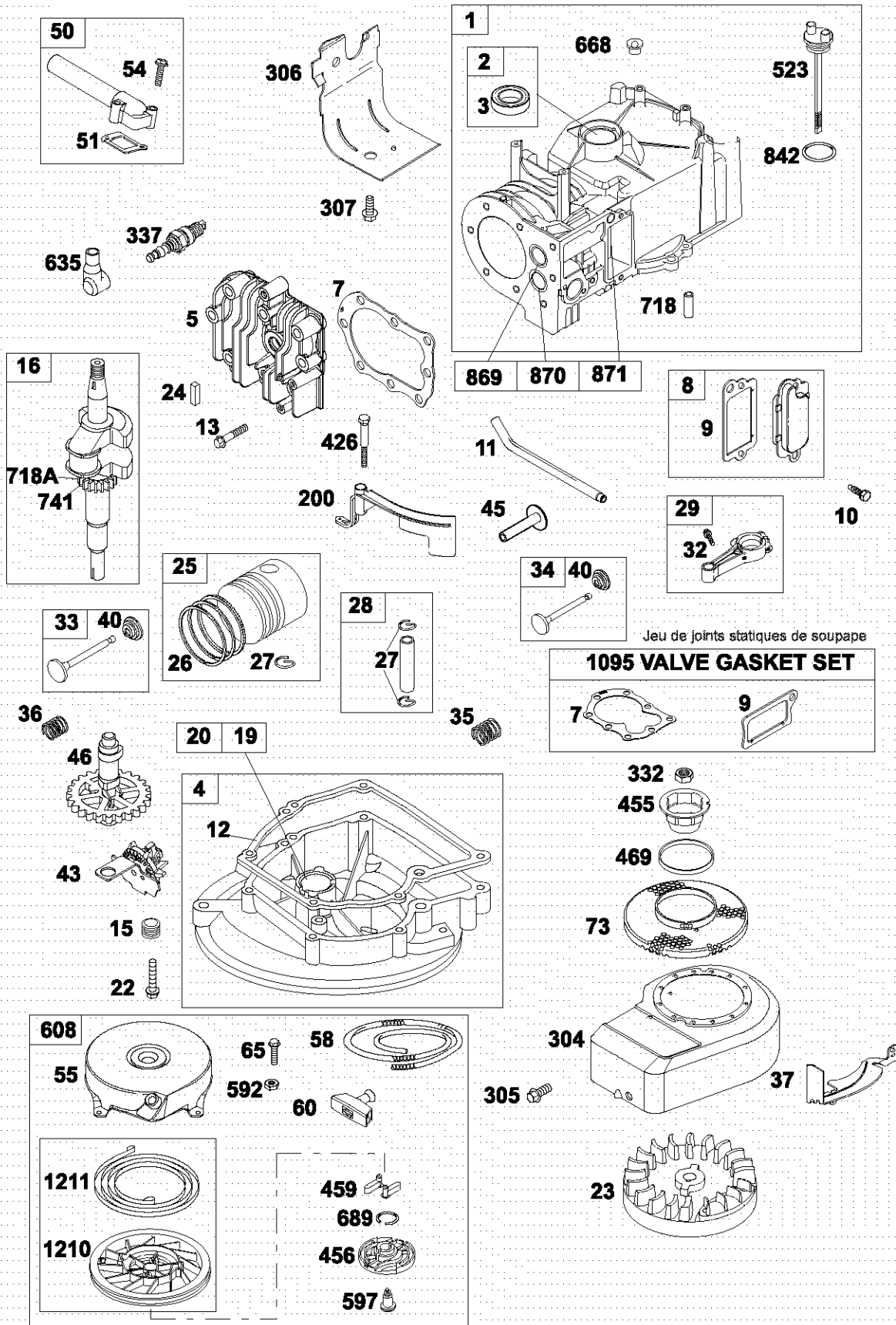

ENGINE, 3.75 HP, Briggs and Stratton, 10D902 – Exploded View

MOTEUR, 3,75 HP, Briggs & Stratton, 10D902 - Vue éclatée

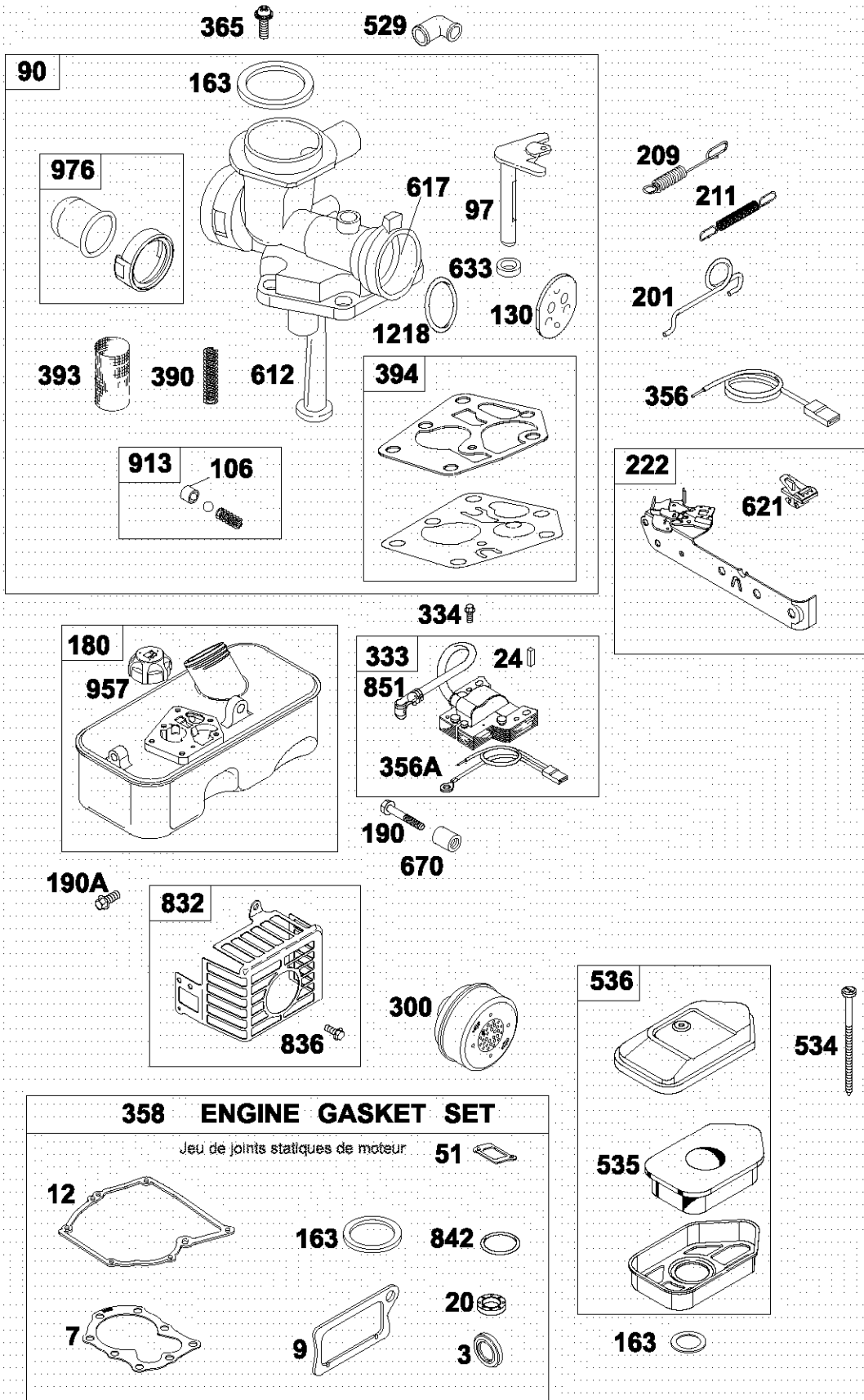

ENGINE, 3.75 HP, Briggs and Stratton, 10D902 – Parts List

MOTEUR, 3,75 HP, Briggs & Stratton, 10D902 - Nomenclature de pièces

Item Article	Part # Pièce no.	Description Description	Item Article	Part # Pièce no.	Description Description
1	399164	Cylinder Assembly (Ensemble cylindre)	190	691697	Screw (Fuel Tank) (Vis (Réservoir d'essence))
2	399269	Kit-Bushing/Seal (Magneto Side) (Ensemble-Garniture d'étanchéité/Joint (côté magnéto))	190A	692198	Screw (Fuel Tank) (Vis (Réservoir d'essence))
3	299819	Seal-Oil (Magneto Side) (Joint-Huile (côté magnéto))	200	691912	Blade-Governor (Pale-Régulateur)
4	698691	Sump-Engine (Puisard-Moteur)	201	690347	Link-Air Vane (Lien-Volet d'air mobile)
5	690386	Head-Cylinder (Culasse-Cylindre)	209	691862	Spring-Governor (Ressort-Régulateur)
7	692288	Gasket-Cylinder Head (Joint statique-Culasse de cylindre)	211	691859	Spring-Governed Idle (Ressort-Régulateur de ralenti)
8	495785	Breather Assembly (Ensemble de reniflard)	222	691445	Bracket-Control (Support-Contrôle)
9	695890	Gasket-Breather (Joint statique-Reniflard)	300	394569	Muffler (Silencieux)
10	691666	Screw (Breather Assembly) (Vis (Ensemble de reniflard))	304	692536	Housing-Blower (Bâti-Soufflerie)
11	691245	Tube-Breather (Tube-Reniflard)	305	692198	Screw (Blower Housing) (Vis (Bâti de soufflerie))
12	692218	Gasket-Crankcase (.015", Standard) (Joint statique-Carter (0,038 mm ou 0,015 po, Standard))	306	690400	Shield-Cylinder (Écran-Cylindre)
	270895	Gasket-Crankcase (.005") (Joint statique-Carter (0,013 mm ou 0,005 po))	307	690345	Screw (Cylinder Shield) (Vis (Écran de cylindre))
	270896	Gasket-Crankcase (.009") (Joint statique-Carter (0,023 mm ou 0,009 po))	332	690662	Nut (Flywheel) (Écrou-Volant-moteur)
13	691697	Screw (Cylinder Head) (Vis (Culasse de cylindre))	333	496914	Armature-Magneto (Armature-Magnéto)
15	691680	Plug-Oil Drain (Bouchon-Vidange d'huile)	334	691061	Screw (Vis (Armature de magnéto))
16	692989	Crankshaft (Vilebrequin)	337	802592	Plug-Spark (Bougie-Allumage)
19	293709	Kit-Bushing/Side (PTO Side) (Ensemble-Garniture d'étanchéité/Côté (Côté prise de force))	356	692390	Wire-Stop (Fil-Arrêt)
20	391483	Seal-Oil (PTO Side) (Joint-Huile (Côté prise de force))	356A	398808	Wire-Stop (Fil-Arrêt)
22	691662	Screw (Engine Sump) (Vis (Puisard de moteur))	358	298969	Gasket Set-Engine (Jeu de joints statiques-Moteur)
23	690843	Flywheel (Volant-moteur)	365	692200	Screw (Carburetor) (Vis (Carburateur))
24	222698	Key-Flywheel (Clavette-Volant-moteur)	390	691839	Spring-Choke Diaphragm (Ressort-Membrane de l'étrangleur)
25	498668	Piston Assembly (Standard) (Ensemble de piston (Standard))	393	691837	Screen-Carburetor (Crépine-Carburateur)
	498669	Piston Assembly (.010" Oversize) (Ensemble de piston (surdimensionné de 0,25 mm ou 0,01 po))	394	495770	Gasket-Carburetor Pump (Joint statique-Pompe du carburateur)
	498670	Piston Assembly (.020" Oversize) (Ensemble de piston (surdimensionné de 0,51 mm ou 0,020 po))	426	691107	Screw (Governor Blade) (Vis (Pale du régulateur))
	498671	Piston Assembly (.030" Oversize) (Ensemble de piston (surdimensionné de 0,76 mm ou 0,030 po))	455	691236	Cup-Flywheel (Coupelle-Volant-moteur)
26	498680	Ring Set (Standard) (Jeu de bagues (Standard))	456	692299	Plate-Pawl Friction (Plaque-Cliquet à friction)
	498681	Ring Set (.010" Oversize) (Jeu de bagues (surdimensionnées de 0,25 mm ou 0,010 po))	469	694420	Ring-Rotating Trim (Anneau-Compensateur rotatif)
	498682	Ring Set (.020" Oversize) (Jeu de bagues (surdimensionnées de 0,51 mm ou 0,020 po))	523	691913	Dipstick (Jauge)
	498683	Ring Set (.030" Oversize) (Jeu de bagues (surdimensionnées de 0,76 mm ou 0,030 po))	529	692189	Grommet (Oeillet)
27	691588	Lock-Piston Pin (Verrou-Axe de piston)	534	691417	Screw (Air Cleaner) (Vis (Filtre à air))
28	298909	Pin-Piston (Standard) (Axe-Piston (Standard))	535	698369	Filter-Air Cleaner Foam (Filtre-Mousse du filtre à air)
	298908	Pin-Piston (.005" Undersize) (Axe-Piston (sousdimensionné de 0,13 mm ou 0,005 po))	536	698472	Cleaner-Air (Filtre-Air)
29	496792	Rod-Connecting (Bielle)	592	690800	Nut (Rewind Starter) (Écrou (Démarreur à cordon))
32	691664	Screw (Connecting Rod) (Vis (Bielle))	597	691698	Screw (Pawl Friction Plate) (Vis (Plaque de cliquet à friction))
33	296676	Valve-Exhaust (Soupape-Échappement)	608	499706	Starter-Rewind (Démarreur-Rebobinage)
34	296677	Valve-Intake (Soupape-Entrée)	612	496046	Tube-Pick Up (Tube-Ramassage)
35	690520	Spring-Valve (Intake) (Ressort-Soupape (Entrée))	617	270344	Seal-O Ring (Intake Manifold) (Joint-Joint torique (Collecteur d'entrée))
36	690520	Spring-Valve (Exhaust) (Ressort-Soupape (Échappement))	621	692310	Switch-Stop (Interrupteur-Arrêt)
37	691209	Guard-Flywheel (Capot-Volant-moteur)	633	691321	Seal-Choke/Throttle Shaft (Joint-Étrangleur/Arbre de poussée)
40	692194	Retainer-Valve (Dispositif de retenue-Soupape)	635	66538	Boot-Spark Plug (Couvre-borne-Bougie d'allumage)
43	698690	Slinger-Governor/Oil (Bague d'étanchéité-Régulateur/Huile)	668	692889	Spacer (Butée d'espacement)
45	691762	Tappet-Valve (Poussoir-Soupape)	670	691633	Spacer-Fuel Tank (Butée d'espacement- Réservoir de combustible)
46	691998	Camshaft (Arbre à cames)	689	691855	Spring-Friction (Ressort-Friction)
50	693446	Manifold-Intake (Collecteur-Entrée)	718	690959	Pin-Locating (Détrompeur)
51	270345	Gasket-Intake (Joint statique-Entrée)	718A	499047	Pin-Locating (Détrompeur)
54	691111	Screw (Intake Manifold) (Vis (Collecteur d'entrée))	741	691805	Gear-Timing (Pignon de distribution)
55	692144	Housing-Rewind Starter (Bâti-Démarreur à cordon)	832	691443	Guard-Muffler (Capuchon-Silencieux)
58	692259	Rope-Starter (Cordon-Démarreur)	836	691443	Screw (Muffler Guard) (Vis (Capuchon du silencieux))
60	691915	Grip-Starter Rope (Poignée-Cordon de démarreur)	842	691876	Seal-O Ring (Dipstick) (Joint-Joint torique (Jauge))
65	690837	Screw (Rewind Starter) (Vis (Démarreur à cordon))	851	493880	Terminal-Spark Plug (Borne-Bougie d'allumage)
73	691235	Screen-Rotating (Crépine-Rotative)	869	691701	Seat-Valve (Intake) (Siège-Soupape (Entrée))
90	498811	Carburetor (Carburateur)	870	691702	Seat-Valve (Exhaust) (Siège-Soupape (Échappement))
97	691931	Shaft-Throttle (Arbre-Poussée)	871	231348	Bushing-Guide (Exhaust) (Garniture d'étanchéité-Guide (Échappement))
106	691901	Seat-Inlet (Siège-Admission)	83709		Bushing-Guide (Intake) (Garniture d'étanchéité-Guide (Entrée))
130	691190	Valve-Throttle (Soupape-Poussée)	913	494409	Seat-Check Valve (Siège-Clapet de retenue)
163	271139	Gasket-Air Cleaner (Joint statique-Filtre à air)	957	497929	Cap-Fuel Tank (Bouchon- Réservoir de combustible)
180	494406	Tank-Fuel (Réservoir-Combustible)	976	694394	Primer-Carburetor (Amorceur-Carburateur)
			1095	498526	Gasket Set-Valve (Jeu de joints statiques-Soupape)
			1210	499901	Pulley/Spring Assembly (Pulley) (Poulie/Ensemble de ressorts (Poulie))
			1211	499901	Pulley/Spring Assembly (Spring) (Poulie/Ensemble de ressorts (Poulie))
			1218	695866	Seal-O Ring (Carburetor) (Joint-Joint torique (Carburateur))

EMISSION CONTROL SYSTEM WARRANTY

Sears, Roebuck and Co., U.S.A. (Sears), the California Air Resources Board (CARB) and the United States Environmental Protection Agency (U.S.EPA)

Emission Control System Warranty Statement (Owner's Defect Warranty Rights and Obligations)

EMISSION CONTROL WARRANTY COVERAGE IS APPLICABLE TO CERTIFIED ENGINES PURCHASED IN CALIFORNIA IN 1995 AND THEREAFTER WHICH ARE USED IN CALIFORNIA, AND TO CERTIFIED MODEL YEAR 1997 AND LATER ENGINES WHICH ARE PURCHASED AND USED ELSEWHERE IN THE UNITED STATES (AND AFTER JANUARY 1, 2001 IN CANADA).

California and U.S. EPA Emission Control Warranty Statement Your Warranty Rights and Obligations

The California Air Resources Board (CARB), U.S.EPA and Sears are pleased to explain the Emission Control System Warranty on your model year 2000 and later small off-road engine (SORE). In California, new small off-road engines must be designed, built and equipped to meet the State's stringent anti-smog standards. Elsewhere in the United States, new non-road, spark-ignition engines certified for model year 1997 and later, must meet similar standards set forth by the U.S.EPA. Sears must warrant the emission control system on your engine for the periods of time listed below, provided there has been no abuse, neglect, or improper maintenance of your small off-road engine.

Your emission control system may include parts such as the carburetor or fuel-injection system, the ignition system, and catalytic converter. Also included may be hoses, belts, connectors and other emission related assemblies.

Where a warrantable condition exists, Sears will repair your small off-road engine at no cost to you including diagnosis, parts and labor.

Sears Emission Control Defects Warranty Coverage

The 1995 and later small off-road engines are warranted for two years. If any emission-related part on your engine is defective, the part will be repaired or replaced by Sears.

Owner's Warranty Responsibilities

As the small off-road engine owner, you are responsible for the performance of the required maintenance listed in this owner's manual. Sears recommends that you retain all your receipts covering maintenance on your small off-road engine, but Sears cannot deny warranty solely for the lack of receipts or for your failure to ensure the performance of all scheduled maintenance.

As the small off-road engine owner, you should however be aware that Sears may deny you warranty coverage if your small off-road engine or a part has failed due to abuse, neglect, improper maintenance or unapproved modifications.

You are responsible for presenting your small off-road engine to an approved Sears Service Center as soon as a problem exists. The warranty repairs should be completed in a reasonable amount of time, not to exceed 30 days.

If you have any questions regarding your warranty rights and responsibilities, you should contact a Sears Service Representative at 1-800-469-4663.

Sears Emission Control Defects Warranty Provisions

The following are specific provisions relative to your Emission Control Defects Warranty Coverage.

1. Warranted Parts

Coverage under this warranty extends only to the parts listed below (the emission control systems parts) to the extent these parts were present on the engine purchased.

- a. Fuel Metering System
 - Cold start enrichment system
 - Carburetor and internal parts
 - Fuel Pump
- b. Air Induction System
 - Air cleaner
 - Intake manifold
- c. Ignition System
 - Spark plug(s)
 - Magneto ignition system
- d. Catalyst System
 - Catalytic converter
 - Exhaust manifold
 - Air injection system or pulse valve
- e. Miscellaneous Items Used in Above Systems
 - Vacuum, temperature, position, time sensitive valves and switches
 - Connectors and assemblies

2. Length of Coverage

Sears warrants to the initial owner and each subsequent owner that the Warranted Parts shall be free from defects in materials and workmanship which caused the failure of the Warranted Parts for a period of two years from the date the engine is delivered to a retail purchaser.

3. No Charge

Repair or replacement of any Warranted Part will be performed at no charge to the owner, including diagnostic labor which leads to the determination that a Warranted Part is defective, if the diagnostic work is performed at an approved Sears Service Center.

4. Claims and Coverage Exclusions

Warranty claims shall be filed in accordance with the provisions of the Sears Warranty Policy. Warranty coverage shall be excluded for failures of Warranted Parts which are not original Sears parts or because of abuse, neglect or improper maintenance as set forth in the Sears Engine Warranty Policy. Sears is not liable to cover failures of Warranted Parts caused by the use of add-on, non-original, or modified parts.

5. Maintenance

Any Warranted Part which is not scheduled for replacement as required maintenance or which is scheduled only for regular inspection to the effect of "repair or replace as necessary" shall be warranted as to defects for the warranty period. Any Warranted Part which is scheduled for replacement as required maintenance shall be warranted as to defects only for the period of time up to the first scheduled replacement for that part. Any replacement part that is equivalent in performance and durability may be used in the performance of any maintenance or repairs. The owner is responsible for the performance of all required maintenance, as defined in this owner's manual.

6. Consequential Coverage

Coverage hereunder shall extend to the failure of any engine components caused by the failure of any Warranty Part still under warranty.

In the USA and Canada, a 24-hour hotline, 1-800-469-4663, has a menu of pre-recorded messages offering you product maintenance information.

TABLE DES MATIÈRES

GARANTIE	24	RANGEMENT	37
RÈGLES DE SÉCURITÉ	24-26	DÉPANNAGE	38
ASSEMBLAGE	28-29	GARANTIE DU DISPOSITIF ANTIPOLLUTION	39
OPÉRATION	30-32	COMMENT COMMANDER LES PARTIES	PAGE
CARACTÉRISTIQUES DU PRODUIT	33	POSTÉRIEURE	
ENTRETIEN	33-36		

GARANTIE

GARANTIE LIMITÉE SUR LE NETTOYEUR À HAUTE PRESSION CRAFTSMAN

Pour une période d'un an à partir de la date d'achat, Sears réparera, sans frais, tout défaut de matériel ou de fabrication si ce nettoyeur à haute pression CRAFTSMAN® est entretenu et utilisé conformément aux directives du manuel d'utilisation.

Si ce nettoyeur est utilisé à des fins commerciales, la garantie s'appliquera pendant seulement 90 jours à compter de la date d'achat.

Si ce nettoyeur à haute pression est loué, cette garantie s'appliquera pendant seulement 30 jours à compter de la date d'achat.

La présente garantie ne couvre pas:

- Les pièces non récupérables comme les bougies d'allumage ou les filtres à air, lesquelles s'usent durant l'utilisation normale de l'appareil.
- Les réparations rendues nécessaires en raison de l'abus ou de la négligence de l'opérateur, y compris les dommages causés par un manque d'eau dans la pompe ou le défaut d'entretenir l'appareil conformément aux directives du guide d'utilisation.

LES SERVICES EN VERTU DE LA GARANTIE SERONT RENDUS EN RETOURNANT LE NETTOYEUR À HAUTE PRESSION AU CENTRE DE SERVICE SEARS OU AU DÉTAILLANT SEARS CANADA.

La présente garantie vous accorde certains droits légaux spécifiques et il se peut que vous ayez également d'autres droits, lesquels varient d'un État à l'autre ou d'une province à l'autre.

Sears Canada, Inc.

RÈGLES DE SÉCURITÉ



Ceci est la sûreté le symbole vif. Il est utilisé pour vous alerter aux dangers de blessure personnels potentiels. Obéir tous messages de sûreté qui suivent ce symbole éviter la blessure ou la mort possibles.



Lisez avec soin ce manuel et familiarisez-vous avec votre pulvérisateur à pression. Connaissez ses applications, ses limitations et les dangers qu'il implique.

Le symbole indiquant un message de sécurité (▲) est accompagné d'un mot indicateur (DANGER, ATTENTION, AVERTISSEMENT), d'un message illustré et/ou d'un message de sécurité visant à vous avertir des dangers.

DANGER indique un danger qui, s'il n'est pas évité, provoquera des blessures graves, voire fatales.

AVERTISSEMENT indique un danger qui, s'il n'est pas évité, peut provoquer des blessures graves, voire fatales.

ATTENTION indique un danger qui, s'il n'est pas évité, peut provoquer des blessures mineures ou légères. Le mot **ATTENTION**, lorsqu'il est utilisé sans le symbole d'alerte, indique une situation pouvant endommager l'équipement.

Suivez les messages de sécurité pour éviter ou réduire les risques de blessures ou de mort.

Symboles de Danger et Moyens

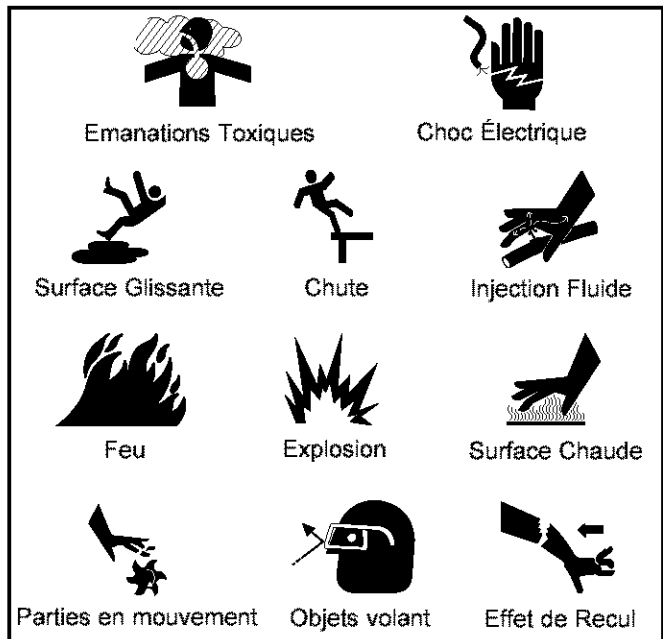

Dans l'état de Californie un pare-étincelles est requis par la loi (section 4442 du Code des ressources publiques de Californie). D'autres états ont des lois similaires. Les lois fédérales s'appliquent aux terres fédérales. Si vous équipez le silencieux d'un pare-étincelles, il doit être en bon état de fonctionnement. Vous pouvez commander un pare-étincelles auprès de votre distributeur de service Sears autorisé.

AVERTISSEMENT

L'échappement du moteur de ce produit contient des produits chimiques que l'État de Californie considère comme causant le cancer, des déformations à la naissance ou d'autres dangers concernant la reproduction.

DANGER



Le pulvérisateur, lorsqu'il fonctionne, produit du monoxyde de carbone, un gaz toxique inodore et incolore.

Le fait de respirer du monoxyde de carbone provoque des nausées, des évanouissements ou peut être fatal.

- Faites fonctionner le pulvérisateur SEULEMENT à l'extérieur.
- Utilisez un appareil respiratoire ou un masque lorsqu'il y a des risques d'inhalation des vapeurs.
- Lisez toutes les instructions qui accompagnent le masque pour être certain qu'il vous protégera de façon efficace contre l'inhalation des vapeurs nocives.

AVERTISSEMENT



Le contact de pulvérisation avec l'installation électrique peut résulter dans l'électrocution.

- Éloignez le jet d'eau des câbles électriques; cela risquerait de provoquer des électrocutions.

AVERTISSEMENT



Usage de pression peut créer puddles et glissant.



Le jet à haute pression risque également de vous faire tomber si vous êtes trop proche de la surface à nettoyer.

- Pour nettoyer de façon plus efficace, tenez le gicleur à une distance de 8 à 24 pouces de la surface à nettoyer.
- Faites fonctionner et rangez cet appareil sur une surface stable.
- La surface à nettoyer doit être inclinée et équipée d'écoulements afin de réduire la possibilité de chutes dues aux surfaces glissantes.
- Soyez extrêmement prudent si vous devez utiliser le pulvérisateur sur une échelle, un échafaudage ou tout autre endroit relativement instable.
- Fermez le fusil de pulvérisation de compréhension avec les deux mains en utilisant l'haute pulvérisation de pression pour éviter la blessure si le fusil donne un coup de pied le dos.

AVERTISSEMENT



L'essence et ses vapeurs sont extrêmement inflammables et explosives.



Le feu ou l'explosion risque de provoquer des blessures graves, pouvant être fatales.

LORSQUE VOUS AJOUTEZ DU CARBURANT

- Éteignez le pulvérisateur et laissez-le refroidir au moins 2 minutes avant de retirer le capuchon du réservoir de carburant.
- Remplissez toujours le réservoir à essence à l'extérieur.
- Ne remplissez pas trop le réservoir. Laissez espace pour l'expansion de l'essence.
- Éloignez l'essence des étincelles, des flammes, des veilleuses, de la chaleur et de toute autre source d'inflammation.
- N'allumez pas de cigarette ou ne fumez pas à proximité de l'appareil.

LORSQUE L'ÉQUIPEMENT FONCTIONNE

- Ne penchez pas le moteur ou l'équipement, vous risqueriez de renverser de l'essence.
- Ne vaporisez pas de liquides inflammables.

LORSQUE VOUS TRANSPORTEZ OU RÉPAREZ L'ÉQUIPEMENT

- Transportez ou réparez l'appareil lorsque le réservoir d'essence est VIDE, ou lorsque la soupape d'arrêt d'essence est FERMÉE.

LORSQUE VOUS ENTREPOSEZ L'ESSENCE OU UN ÉQUIPEMENT AVEC UN RÉSERVOIR À ESSENCE

- Entreposez-le loin des appareils de chauffage, des fours, des chauffe-eau, des sècheuses ou de tout autre appareil électroménager disposant d'une veilleuse ou de toute autre source d'inflammation risquant d'enflammer les vapeurs d'essence.

AVERTISSEMENT



Le jet d'eau sous pression produit par cet équipement peut percer la peau et les tissus sous-jacents, risquant de provoquer des blessures graves pouvant mener à une amputation.

- N visez jamais des personnes, des animaux ou des plantes avec le pistolet pulvérisateur.
- N'autorisez jamais des ENFANTS à se servir du pulvérisateur.
- Ne réparez jamais les tuyaux à haute pression. Remplacez.
- Gardez toujours le tuyau flexible à haute pression raccordé à la pompe et au pistolet de pulvérisation lorsque le système est sous pression.

AVERTISSEMENT



Les moteurs en marche produisent de la chaleur et des gaz d'échappement chauds. La température du silencieux et des surfaces environnantes peuvent atteindre et dépasser 65°C (150°F).



Un incendie ou des blessures graves peuvent survenir.

- Ne touchez pas les surfaces chaudes.
- Ne pas s'approcher des gaz d'échappement.
- Ne JAMAIS déplacer l'équipement lorsqu'il est en fonction.
- Laissez l'équipement refroidir avant de le toucher.



AVERTISSEMENT



Démarreur et autres tournantes peuvent empêcher mains, cheveux, vêtements, ou accessoires.

- Ne portez pas de vêtements lâches, de bijoux ou tout ce qui risquerait d'être pris dans le démarreur ou toute autre pièce rotative.
- Embouteiller des cheveux longs et enlever la bijouterie.



AVERTISSEMENT



Les jets à haute pression risquent de faire voler des éclats de peinture ou d'autres particules.

- Protégez toujours vos yeux lorsque vous utilisez cet équipement ou lorsque vous êtes à proximité de quelqu'un qui l'utilise.



AVERTISSEMENT



Unintentionnel peut résulter dans feu ou électrique.



LORSQUE VOUS RÉGLEZ OU RÉPAREZ VOTRE PULVÉRISATEUR À PRESSION

- Débranchez toujours le câble de bougie et placez-le de façon à ce qu'il ne soit pas en contact avec la bougie.



ATTENTION

En faisant fonctionner le moteur à des vitesses excessives, vous augmentez les risques de blessures.

- Ne trafiquez pas vitesse régulée.
- Ne faites pas fonctionner le pulvérisateur à une pression supérieure à la pression nominale.



ATTENTION

Le nettoyeur à haute pression produit un jet à haute pression qui augmente les risques de blessures et de dommages à l'appareil.

- NE verrouillez PAS le pistolet de pulvérisation dans la position ouverte.
- NE laissez PAS le pistolet de pulvérisation sans surveillance alors que l'appareil est en marche.
- N'utilisez JAMAIS un pistolet de pulvérisation qui n'est pas muni d'un verrou d'arme ou d'un pontet installé et en ordre de marche.
- Assurez-vous toujours que le pistolet de pulvérisation, les buses et les accessoires sont bien fixés.

ATTENTION

Le jet à haute pression risque d'endommager les articles fragiles comme le verre.

- Ne pointez pas le pistolet pulvérisateur sur du verre lorsqu'il est en mode pulvérisation.
- N'visez jamais des plantes avec le pistolet pulvérisateur.

ATTENTION

Le traitement inadéquat du nettoyeur à haute pression peut l'endommager et réduire sa durée de vie utile.

- Si vous avez des questions à propos de l'utilisation prévue de cet appareil, consultez votre détaillant ou communiquez avec Sears.
- N'utilisez JAMAIS un appareil ayant des pièces brisées ou manquantes ou sans bâti ou couvercles protecteurs.
- NE neutralisez AUCUN dispositif de sécurité de cette machine.
- Par temps froid, avant de démarrer le nettoyeur à haute pression, vérifiez-en tous les éléments pour vous assurer qu'aucune glace ne s'y est formée.
- N'utilisez JAMAIS le tuyau à haute pression comme poignée pour déplacer l'appareil. Utilisez toujours la poignée de l'appareil.
- Vérifiez la présence de fuites ou les signes de détérioration du système de combustible, comme un tuyau usé ou spongieux, des brides de serrage desserrées ou manquantes, ou un réservoir ou un bouchon endommagé. Réparez toutes les déficiences avant d'utiliser le nettoyeur à haute pression.
- Cet appareil est conçu pour être utilisé uniquement avec des pièces Sears approuvées. Si l'appareil est utilisé avec des pièces qui NE sont PAS conformes aux caractéristiques minimales, tous les risques et responsabilités incomberont à l'utilisateur.

CONNAÎTRE VOTRE PULVÉRISATEUR À PRESSION

Lisez ce manuel d'utilisation ainsi que les règles de sécurité avant de faire fonctionner votre pulvérisateur à pression. Comparez les illustrations avec votre pulvérisateur à haute pression pour vous familiariser avec l'emplacement des différents boutons et réglages. Conservez ce manuel pour référence ultérieure.

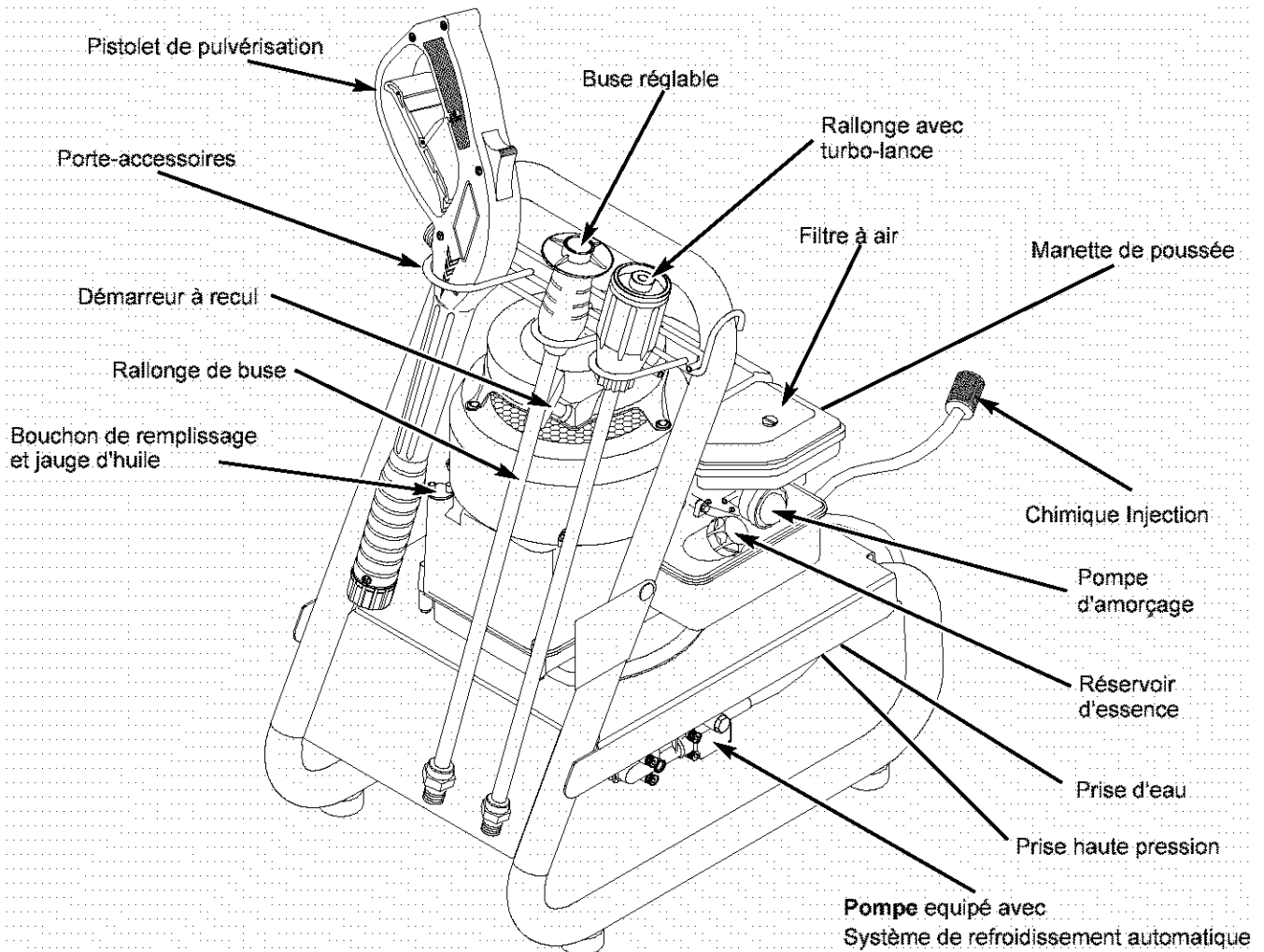

Bouchon de remplissage et jauge d'huile - Vérifiez le niveau d'huile et remplissez le moteur d'huile ici. Consultez la page 29 au sujet des recommandations relatives à l'huile et des directives de remplissage.

Buse réglable - réglage à haute ou basse pression; jet étroit ou en éventail.

Injection Chimique — Usage à siphon ou autre pression chimique dans le bas pression.

Démarrreur à recul - Utilisé pour démarrer le moteur manuellement.

Filtre à air - Filtre de type sec qui limite la quantité de poussières et de saletés dans le moteur.

Manette de poussée - Cette manette place le moteur en mode démarrage pour le lanceur et éteint le moteur en marche.

Pistolet de pulvérisation - un dispositif de détente permet de contrôler le jet d'eau sur la surface à nettoyer. Le pistolet est muni d'un verrou de sécurité.

Pompe - Développe une pression élevée.

Pompe d'amorçage - Prépare un moteur froid pour le démarrage.

Porte-accessoires - Le porte-accessoires vous fournit un espace de rangement pratique pour le pistolet de pulvérisation, la turbo-lance et la rallonge de buse.

Prise d'eau - Branchement pour le tuyau d'arrosage.

Prise haute pression - Vous permet de brancher le tuyau à haute pression.

Rallonge avec turbo-lance - La turbo-lance produit un mouvement rapide et circulaire du jet à haute pression afin de procurer un nettoyage efficace.

Rallonge de buse - Pour utiliser la buse réglable, fixez la rallonge au pistolet de pulvérisation.

Réservoir d'essence - Remplissez le réservoir avec de l'essence ordinaire sans plomb. Laissez toujours de la place pour l'expansion de l'essence.

Système de refroidissement automatique - Fait circuler l'eau dans la pompe lorsqu'elle atteint 51° à 68°C (125° à 155°F). **L'eau chaude s'écoulera de la pompe sur le sol. Ce système empêche la pompe interne de s'abîmer.**

Tuyau à haute pression (non illustré) - Raccordez une extrémité du tuyau au pistolet de pulvérisation et l'autre à la sortie du nettoyeur à haute pression.

ASSEMBLAGE

Votre nettoyeur à haute pression exige que quelque assemblée et soit prêt pour l'usage après il a été convenablement entretenu avec le pétrole et le carburant recommandés.

Si vous avez des problèmes au cours de l'assemblage de votre nettoyeur à haute pression ou si certaines pièces sont manquantes ou endommagées, appelez la ligne d'assistance pour les nettoyeur à haute pression au 1-800-222-3136.

IMPORTANT: Tout essai de démarrer le moteur avant qu'il ne soit correctement ravitaillé en huile risque de provoquer une panne de moteur.

DÉBALLER LE NETTOYEUR À HAUTE PRESSION DU CARTON

- Ouvrez le carton et découpez de haut en bas les deux angles opposés à la poignée, afin que le panneau se replie à plat.
- Enlevez la sac de pièces, accessoires et insertions qui accompagne le nettoyeur à haute pression.
- Faites rouler le nettoyeur à haute pression par le côté ouvert du carton.
- Vérifiez si vous n'avez pas oublié de pièces supplémentaires dans le carton.

CONTENU DU CARTON

Vérifiez toutes les pièces et accessoires du nettoyeur à haute pression. Si certaines des pièces énumérées ci-dessus sont manquantes ou endommagées, appelez la ligne d'assistance pour les nettoyeur à haute pression au 1-800-222-3136.

- Appareil principal
- Tuyau à haute pression
- Pistolet pulvérisateur
- Rallonge de buse avec buse réglable
- Turbo-lance
- Porte-accessoires
- Huile à moteur
- Sac de pièces (comprenant les pièces énumérées ci-dessous)

Manuel d'utilisation

Fiche d'enregistrement

Familiarisez-vous avec chaque pièce avant d'assembler le nettoyeur à haute pression. Vérifiez le contenu de la boîte à l'aide de l'illustration de la page 27. Si une pièce est manquante ou endommagée, veuillez joindre le service de dépannage du nettoyeur à haute pression au numéro sans frais 1-800-222-3136.

ASSEMBLAGE DU NETTOYEUR À HAUTE PRESSION

Votre nettoyeur à haute pression Craftsman a été monté en grande partie en usine. Cependant, vous devrez effectuer les tâches ci-dessous avant d'utiliser votre nettoyeur à haute pression.

1. Ajoutez de l'huile au carter du moteur.
2. Ajoutez de l'essence dans le réservoir.
3. Branchez le tuyau à haute pression au pistolet pulvérisateur et à la pompe.
4. Branchez la source d'alimentation d'eau à la pompe.

Fixez le Porte-Accessoires

1. Posez le porte-accessoires sur le dessus de la poignée.

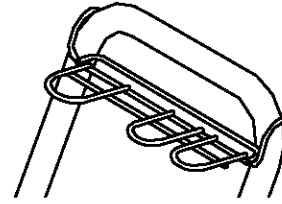

2. Placez la rallonge de buse, la turbo-lance et le pistolet à pulvérisation dans le porte-accessoires.

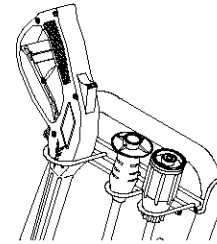

Ajoutez de l'Huile à Moteur

IMPORTANT: Tout essai de démarrer le moteur avant qu'il ne soit correctement ravitaillé en huile risque de provoquer une panne de moteur.

REMARQUE: N'ajoutez au carter de moteur que de l'huile détergente de haute qualité ayant une des cotes de service API suivantes : SF, SG, SH, SJ ou une huile cotée SAE 30 ou plus. N'utilisez PAS d'additifs spéciaux.

1. Choisissez la viscosité de l'huile en fonction du tableau suivant.

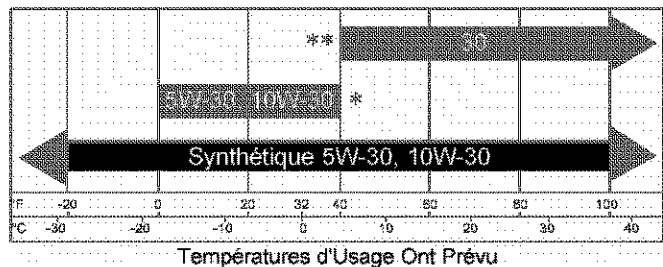

* L'utilisation d'huiles à viscosité multiple (5W-30, 10W-30, etc.) alors que la température est supérieure à 4°C (40°F) entraînera une consommation d'huile plus élevée que la normale. Vérifiez l'huile plus souvent lorsque vous utilisez une huile à viscosité multiple.

** L'utilisation d'huile SAE 30 à une température inférieure à 4°C (40°F) pourrait rendre le démarrage difficile et causer des dommages à l'alésage du moteur en raison d'une lubrification inadéquate.

2. Placez le nettoyeur à haute pression sur une surface plane.
3. Nettoyez la surface autour de l'orifice de remplissage d'huile.
4. Enlevez le bouchon de remplissage d'huile et la jauge d'huile.
5. Essayez la jauge d'huile, insérez-la dans l'orifice de remplissage d'huile et serrez-la solidement avant de la retirer. Ajoutez l'huile recommandée jusqu'au repère maximum ("Full") de la jauge d'huile.

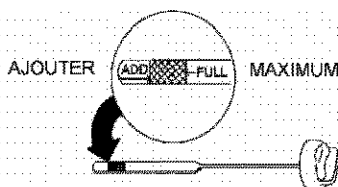

- Versez l'huile lentement. Essayez la jauge d'huile chaque fois que vous vérifiez le niveau d'huile. NE remplissez PAS trop le carter d'huile.
- Reposez le bouchon de remplissage et la jauge d'huile; serrez-les solidement.

REMARQUE: Vérifiez le niveau d'huile pendant le rodage du moteur.

Ajouter de l'Essence



AVERTISSEMENT! NE remplissez JAMAIS le réservoir à l'intérieur. NE remplissez JAMAIS le réservoir lorsque le moteur est en marche ou lorsqu'il est chaud. Laissez la machine refroidir pendant deux minutes avant de remplir le réservoir. N'allumez PAS une cigarette ou ne fumez pas lorsque vous remplissez le réservoir.



AVERTISSEMENT! NE PAS trop remplir le réservoir. Toujours laisser de la place pour la dilatation du carburant. Avant de démarrer le nettoyeur, essayez tout déversement d'essence sur le moteur et l'appareil.

- Utilisez de l'essence normale automobile sans plomb propre et entreposez-la dans un contenant approuvé, propre et fermé. Utilisez un entonnoir de remplissage propre. N'utilisez JAMAIS de l'essence "éventée", demeurée dans l'appareil depuis la saison antérieure ou de l'essence entreposée pendant une période prolongée.
- Nettoyez le moteur autour du capuchon du tuyau de remplissage et enlevez le capuchon.
- Ajoutez lentement de l'essence "SANS PLOMB" dans le réservoir. Utilisez un entonnoir pour éviter d'en renverser. Remplissez lentement le réservoir jusqu'à environ 1.5" po en dessus du col de remplissage.

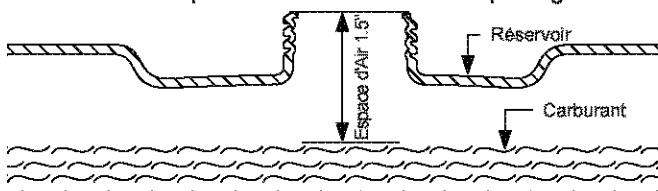

- Remettez le capuchon en place et essuyez l'essence renversée.

IMPORTANT: Il est important d'empêcher la formation de gomme dans les pièces du système de carburation telles que le carburateur, le filtre à essence, le tuyau d'essence ou le réservoir pendant le remisage. On sait également par expérience que les carburants contenant de l'alcool (appelés gaschol, éthanol ou méthanol) peuvent attirer l'humidité qui provoque la séparation et la formation d'acides pendant le remisage. Un gaz acide peut endommager le système de carburation d'un moteur pendant le remisage.

Pour éviter des problèmes de moteur, le système de carburation doit être vidé avant le remisage de 30 jours ou plus. Voir la section "Remisage" à la page 37. NE JAMAIS utiliser de produits de nettoyage du carburateur ou du moteur dans le réservoir d'essence, des dégâts permanents risquent de se produire.

Raccorder le Tuyau et la Source D'eau à la Pompe

IMPORTANT: Vous devez attacher tous les tuyaux avant de démarrer le moteur. Si vous démarrez le moteur sans que tous les tuyaux soient raccordés et sans arrivée d'eau, vous risquez d'endommager la pompe.

- Déroulez le tuyau à haute pression et fixez le à la base du pistolet pulvérisateur. Serrez manuellement.

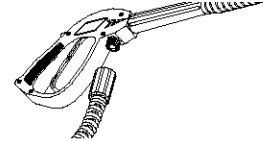

- Fixez l'autre extrémité du tuyau à haute pression à la prise haute pression sur la pompe. Serrez manuellement.

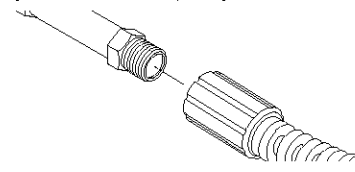

- Avant de brancher votre tuyau d'arrosage à la prise d'eau, inspectez la filtre intégré. Nettoyez la filtre intégré si elle contient des débris, remplacez-la si elle est endommagée. Si la crépine est endommagée, consultez la section "Entretien du joint torique". NE VOUS SERVEZ PAS DU NETTOYEUR À HAUTE PRESSION SI LA FILTRE INTÉGRÉ EST ENDOMMAGÉE.

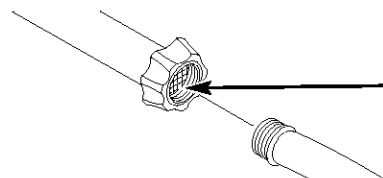

Inspecter filtre intégré, NE PAS utiliser si endommagé; nettoyer si sale.

- Faites couler de l'eau dans le tuyau d'arrosage pendant 30 secondes pour nettoyer tous les débris. Fermez le robinet d'eau.

IMPORTANT: Ne siphonnez pas de l'eau stagnante pour vous en servir. Utilisez SEULEMENT de l'eau froide (à moins de 100°F (38°C)).

- Connectez le tuyau d'arrosage (ne pas dépasser 50 pieds dans la longueur) à la prise d'eau. Serrez manuellement.

ATTENTION

Il DOIT y avoir au moins dix pieds de tuyau d'arrosage entre la prise du pulvérisateur et le robinet d'arrêt de l'eau, par exemple un connecteur en "Y" ou tout autre valve d'arrêt de l'eau.

- Les dommages infligés au pulvérisateur par suite de ne pas avoir respecté cette consigne, ne seront pas couverts par la garantie.

- OUVREZ le robinet d'eau et appuyez sur la gâchette du pistolet pulvérisateur afin de purger l'air et les impuretés du système de la pompe.



AVERTISSEMENT



Les jets à haute pression risquent de faire voler des éclats de peinture ou d'autres particules.

- Protégez toujours vos yeux lorsque vous utilisez cet équipement ou lorsque vous êtes à proximité de quelqu'un qui l'utilise.
- Avant de démarrer le pulvérisateur, assurez-vous de protéger vos yeux de façon appropriée.

OPÉRATION

Liste de Vérifications Avant de Démarrer le Moteur

Examinez l'assemblage de l'appareil pour confirmer que vous avez effectué tout ce qui suit:

1. Vérifiez qu'il y a de l'huile dans le carter, jusqu'au niveau approprié.
2. Ajoutez de l'essence dans le réservoir.
3. Vérifiez que les connexions du tuyau sont correctement serrées (haute pression et eau) et qu'il n'y ait pas de coude, de coupures ou d'endroits abîmés.
4. Fournissez de l'eau à une cadence appropriée.
5. Assurez-vous d'avoir lu les "Règles de Sécurité" et "Comment Utiliser Votre Pulvérisateur" avant de l'utiliser.
6. Si vous démarrez l'appareil après l'avoir laissé entreposé, voir la rubrique "Entreposage" à la page 37.

COMMENT UTILISER VOTRE NETTOYEUR À HAUTE PRESSION

Si vous avez des problèmes à faire fonctionner votre nettoyeur à haute pression, n'hésitez pas à appeler le service d'assistance au 1-800-222-3136.

Mettre Votre Nettoyeur à Haute Pression en Marche

Pour démarrer votre nettoyeur à haute pression la première fois, suivez ces instructions pas à pas. Cette information qui vous aide à mettre votre nettoyeur à haute pression en marche s'applique également s'il est resté sans fonctionner pendant au moins une journée.

1. Placer la rondelle de pression près d'un hors de la source d'eau capable d'alimentation d'eau à un taux de flux plus grand que 3,0 gallons par la minute et aucun moins que 20 PSI à la fin de rondelle de pression du tuyau de jardin.
2. Vérifiez que le tuyau à haute pression est bien serré sur le pistolet pulvérisateur et sur la pompe. Consultez les illustrations de la rubrique "Assemblage du Nettoyeur à Haute Pression".
3. Vérifiez que l'appareil est en position horizontale.
4. Branchez le tuyau d'arrosage à la source d'eau sur la pompe du nettoyeur à haute pression. **OUVREZ le robinet d'eau.**

ATTENTION

Ne faites pas marcher la pompe sans que le nettoyeur à haute pression soit connecté à la source d'eau ouverte.

- Vous devez suivre cet avertissement, au risque d'endommager la pompe.

5. Serrez la gâchette sur le pistolet jusqu'à ce que vous obteniez un débit d'eau régulier. Cela purgera la pompe de l'air et des impuretés.
6. Fixez la rallonge du gicleur au pistolet pulvérisateur. Serrez manuellement.

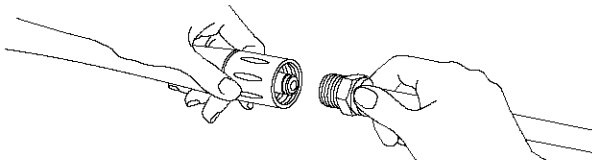

7. Placez le gicleur en mode basse pression (faites glisser le gicleur vers l'avant) et serrez la gâchette sur le pistolet pulvérisateur pour faire sortir la pression provoquée par l'ARRIVÉE d'eau. L'eau sortira du pistolet en mince filet. Continuez à tenir la gâchette jusqu'à ce que le débit d'eau soit régulier et qu'il ne reste plus d'air ou d'eau dans le système. Relâchez la gâchette.
8. Engagez le verrou de sécurité de la gâchette du pistolet pulvérisateur.

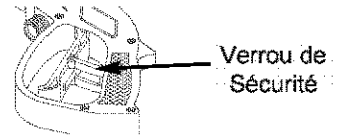

9. Placez la manette de commande de puissance en position "Rapide", illustrée ici par un lapin.

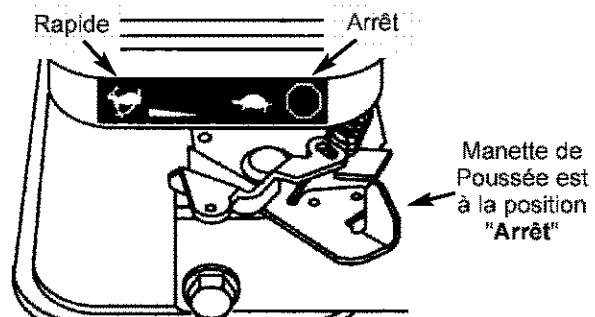

REMARQUE: Pour redémarrer un moteur à chaud, réglez la manette de poussée sur "Rapide".

Pour démarrer le moteur pour la première fois:

10. Assurez-vous que la manette de poussée est à la position "Rapide" (indiquée par un lapin sur le moteur).
11. Poussez la pompe d'amorçage fermement 5 fois, en attendant 2 secondes entre chaque poussée.

Par la suite, pour démarrer le moteur:

12. Assurez-vous que la manette de poussée est en position "Rapide" (indiquée par un lapin sur le moteur).
13. Actionnez la pompe d'amorçage fermement 3 fois, en attendant 2 secondes entre chaque poussée. Si le moteur est chaud, N'actionnez PAS la pompe d'amorçage.
14. Saisissez la poignée du démarreur et tirez lentement jusqu'à ce que vous sentiez de la résistance. Tirez alors rapidement pour démarrer le moteur.
15. Ramenez la poignée du démarreur lentement. NE laissez PAS le cordon se frapper contre le démarreur.



ATTENTION

Éviter les blessures causées par l'effet de recul.

- Appuyer sur la détente du pistolet de pulvérisation à toutes les fois que le démarreur est tiré et que le moteur ne démarre pas.



ATTENTION

Éviter le risque d'incendie entraîné par le basculement de l'équipement.

- Toujours utiliser la poignée pour soulever l'équipement.
- Ne JAMAIS utiliser les boyaux pour déplacer l'équipement.

REMARQUE: Toujours garder l'étrangleur le levier dans le "Rapide" la position en opérant la nettoyeur à haute pression.

Comment Arrêter Votre Nettoyeur à Haute Pression

- Placez la manette de commande du moteur sur la position "Arrêt".
- Appuyez sur la gâchette du pistolet pulvérisateur pour faire sortir la pression du tuyau.

REMARQUE: Une petite quantité d'eau s'échappe lorsque vous relâchez la pression.

Comment Utiliser les Gicleurs Réglables

Vous savez maintenant comment DÉMARRER et ARRÊTER votre nettoyeur à haute pression. L'information fournie dans cette section vous indique comment régler la forme du jet et appliquer des produits détergents ou tout autre produit chimique de nettoyage.



AVERTISSEMENT

Les nettoyeurs à haute pression produisent un jet à haute pression qui accroît les risques de blessures et de dommages à l'appareil.

- NE réglez JAMAIS la forme du jet lorsque vous pulvérisez.
- NE placez JAMAIS vos mains en face du gicleur pour régler la forme du jet.

À l'extrémité de votre pistolet de pulvérisation, une poignée de buse permet de régler la pression et la forme du jet.

1. Dirigez le gicleur vers le bas sur une surface dure et appuyez sur la gâchette pour essayer.

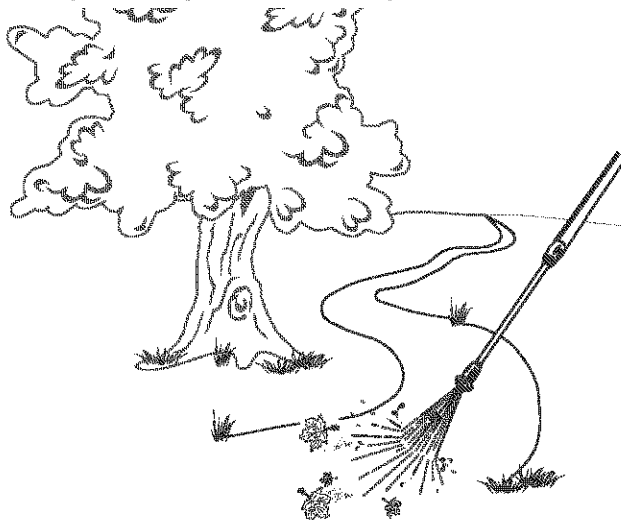

2. Faites glisser le gicleur vers l'avant pour régler le jet en mode basse pression. Faites glisser le gicleur vers l'arrière pour atteindre la pression élevée.

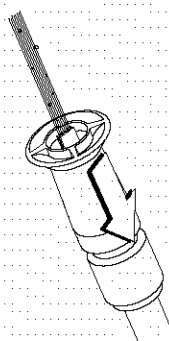

Glisser le gicleur en arrière pour l'Haute Mode de Pression

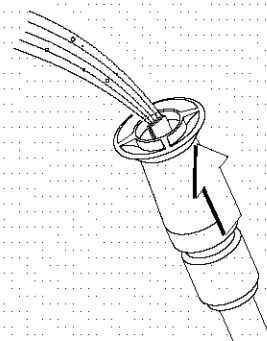

Glisse gicleur en avant pour bas pression et détergent

3. En tournant le gicleur, vous réglerez la forme du jet, étroite ou en éventail.

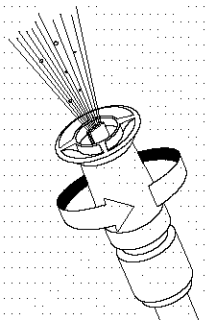

Tourner le gicleur dans le sens inverse des aiguilles d'une montre pour le modèle de pulvérisation de ventilateur

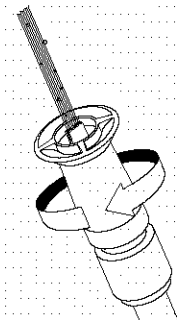

Tourner le gicleur dans le sens des aiguilles d'une montre pour le modèle de pulvérisation étroite

4. Pour nettoyer de façon plus efficace, tenez le gicleur à une distance de 8 à 24 pouces de la surface à nettoyer.
5. Si vous placez le gicleur trop près, surtout si vous êtes en mode haute pression, vous risquez d'abîmer la surface à nettoyer.
6. Ne vous approchez pas à plus de 6 pouces lorsque vous nettoyez des pneus.

Utilisation de la Turbo-Lance

La turbo-lance procure un mouvement rotatif rapide au jet à haute pression. Le jet à haute pression est le plus efficace lorsque l'extrémité de la rallonge de buse se trouve à de 20 à 60 cm (de 8 à 24 po) de la surface à nettoyer.

Commencez toujours avec la turbo-lance éloignée de la surface à nettoyer pour la rapprocher progressivement jusqu'à ce que vous obteniez la force de nettoyage désirée.

REMARQUE: Vous ne pouvez utiliser de détergent avec la turbo-lance.

ATTENTION

La turbo-lance produit un jet à une pression extrêmement élevée qui, si elle est maintenue trop près de la surface, peut enlever la peinture et percer des trous.

- Effectuez toujours un essai sur une section cachée de la surface à nettoyer pour vous assurer que la surface ne sera pas endommagée par le jet à haute pression.

Appliquer des Produits Détergents avec le Gicleur Réglable

IMPORTANT: Utilisez des savons conçus spécialement pour les nettoyeur à haute pression. Les produits détergents ménagers risquent d'endommager la pompe.

ATTENTION

Vous devez attacher tous les tuyaux avant de démarrer le moteur.

- Si vous démarrez le moteur sans que tous les tuyaux soient branchés et sans que l'eau soit OUVERTE, vous allez abîmer la pompe.

Pour appliquer des produits détergents, procédez comme suit:

1. Consultez la rubrique traitant de l'utilisation des gicleurs réglables.
2. Préparez une solution détergente comme requis par le fabricant.
3. Placez la petite extrémité du filtre du tube siphon dans le récipient de détergent.

ATTENTION

Évitez que le tube siphon pour les détergents ne touche le silencieux chaud.

- Lorsque vous insérez le filtre dans une bouteille de solution de détergent, placez le tube de manière à ce qu'il n'entre pas en contact par mégarde avec le silencieux chaud.

4. Faites glisser le gicleur réglable vers l'avant en mode basse pression. Les produits détergents ne peuvent être appliqués avec le gicleur en position haute pression.
5. Assurez-vous que le tuyau d'arrosage est branché à la prise d'eau. Vérifiez que le tuyau à haute pression est branché au pistolet pulvérisateur et à la pompe. Démarrez le moteur.
6. Appliquez le détergent sur une surface sèche, en commençant par la partie inférieure de la surface à nettoyer et travaillez vers le haut, avec de longs mouvements réguliers et qui se chevauchent.
7. Laissez le détergent "trempé" pendant 3 à 5 minutes avant de laver et de rincer. Appliquez à nouveau, si besoin est, pour éviter que la surface ne sèche. NE laissez PAS le détergent sécher (pour éviter les traces).
8. Pour laver, commencez par le bas de la surface et remontez en effectuant de longs mouvements égaux qui se chevauchent.

IMPORTANT: Vous devez rincer le système d'injection de produits chimiques après chaque utilisation en plaçant le filtre dans un seau rempli d'eau claire, puis faire fonctionner le nettoyeur à haute pression à basse pression pendant 1 à 2 minutes.

Rincer le Nettoyeur à Haute Pression

Pour rincer:

1. Faites glisser le gicleur vers l'arrière sur haute pression et appuyez sur la gâchette. Il faudra quelques secondes pour que le détergent se vide.

REMARQUE: Vous pouvez également empêcher le détergent de couler en enlevant simplement le tube siphon de la bouteille.

2. NE placez PAS le pistolet pulvérisateur trop près de la surface que vous désirez pulvériser.



AVERTISSEMENT



Le jet à haute pression risque également de vous faire tomber si vous êtes trop proche de la surface à nettoyer.

- Pour nettoyer de façon plus efficace, tenez le gicleur à une distance de 8 à 24 pouces de la surface à nettoyer.
 - Faites fonctionner et rangez cet appareil sur une surface stable.
 - Soyez extrêmement prudent si vous devez utiliser le pulvérisateur sur une échelle, un échafaudage ou tout autre endroit relativement instable.
 - Fermez le fusil de pulvérisation de compréhension avec les deux mains en utilisant l'haute pulvérisation de pression pour éviter la blessure si le fusil donne un coup de pied le dos.
3. Appliquez le jet à haute pression sur une petite surface, puis vérifiez-la pour voir si elle n'est pas abîmée. Si elle n'est pas abîmée, vous pouvez continuer.
 4. Commencez en haut de l'endroit que vous devez rincer, en descendant avec les mêmes mouvements qui se chevauchent comme lorsque vous avez nettoyé.

Système de Refroidissement Automatique (Surpression Thermique)

Si vous faites tourner le moteur de votre pulvérisateur pendant 3 à 5 minutes sans appuyer sur la gâchette du pistolet pulvérisateur, l'eau qui circule dans la pompe peut atteindre une température de 51° à 68°C (125° à 155°F). Lorsque l'eau atteint cette température, le système de refroidissement automatique se déclenche et refroidit la pompe en vidant l'eau chaude sur le sol. Ce système empêche la pompe interne de s'abîmer.

ENTRETIEN

RESPONSABILITÉS DU PROPRIÉTAIRE

Respectez le calendrier d'entretien du nettoyeur selon le nombre d'heures de fonctionnement ou le temps écoulé, le premier des deux prévalant.

Lorsque l'appareil est utilisé dans les conditions adverses décrites ci-dessous, il faut en faire l'entretien plus fréquemment.

CALENDRIER D'ENTRETIEN INSCRIVEZ LES DATES AU FUR ET À MESURE QUE VOUS EFFECTUEZ L'ENTRETIEN RÉGULIER	INTERVALLE DE FONCTIONNEMENT SELON LES HEURES D'UTILISATION				DATES D'ENTRETIEN		
	Avant chaque utilisation	Aux 25 heures ou 1 fois l'an	Aux 50 heures ou 1 fois l'an	Aux 100 heures ou 1 fois l'an			
TÂCHE D'ENTRETIEN							
NETTOYEUR À PRESSION							
Vérifier/nettoyer la crépine d'eau d'arrivée	X ¹						
Vérifier le tuyau à haute pression	X						
Vérifier le tuyau de détergent	X						
Vérifier la présence de fuites dans le pistolet à pulvérisation et l'assemblage	X						
Purger la pompe de l'air et des impuretés qui s'y trouvent	X						
Changer l'huile de la pompe			X				
Préparer la pompe pour l'entreposage à une température inférieure à 0°C (32°F)	Voir section « Entreposage », page 37.						
MOTEUR							
Vérifier le niveau d'huile	X						
Changer l'huile du moteur			X ²				
Faire l'entretien du filtre à air		X ³					
Faire l'entretien de la bougie d'allumage				X			
Faire l'entretien du pare-étincelles		X					
Préparer pour l'entreposage	Si le nettoyeur ne sera pas utilisé durant plus de 30 jours.						

¹ Nettoyez l'appareil s'il est encrassé. Remplacez toute pièce perforée ou endommagée.

² Changez l'huile après les cinq (5) premières heures de fonctionnement et par la suite aux 50 heures de fonctionnement ou une fois l'an. Nettoyez l'appareil plus souvent si vous l'utilisez dans un milieu sale ou poussiéreux.

³ Remplacez les pièces plus fréquemment si vous utilisez l'appareil dans un milieu sale ou poussiéreux.

CARACTÉRISTIQUES DU PRODUIT

Caractéristiques du Nettoyeur à Haute Pression

Pression nominale137.9 BAR (2,000 PSI)

Débit d'écoulement7.6 L/MIN (2.0 GPM)

DétergentUtilisez un détergent homologué pour les pulvérisateurs

Température De L'eauNe doit pas dépasser 38°C (100°F)

Poids à l'Expédition21.8 kg (48 Livres)

Caractéristiques du Moteur

Puissance nominale2,8 kW (3,75 HP)

Type de bougie d'allumage:

RésistanceChampion RJ-19LM

Définir l'écartement à0,76 mm (0,030 po)

Capacité du réservoir de combustible0,95 l (1,0 pinte US)

Huile:

Au-dessus de 4°C (40°F) . .SAE 30

de -18°C à 4°C

(de 0°F à 40°F)SAE 5W-30 ou 10W-30

RECOMMANDATIONS GÉNÉRAL

La garantie du nettoyeur à haute pression ne couvre pas les éléments soumis à l'abus ou à la négligence de l'opérateur. Pour obtenir la pleine application de la garantie, il faut que l'opérateur fasse l'entretien du nettoyeur à haute pression conformément aux directives de ce manuel d'utilisation y compris son entreposage adéquat selon les directives de la section "Entreposage" à la page 37.

Pour assurer l'entretien adéquat du nettoyeur à haute pression, il faut effectuer périodiquement certains réglages.

Il faut effectuer toutes les opérations d'entretien et les réglages au moins une fois par saison. Suivez les instructions du "Calendrier d'entretien" ci-dessus.

REMARQUE: Une fois par année, vous devez nettoyer ou remplacer la bougie d'allumage et remplacer le filtre à air. Une nouvelle bougie d'allumage et un filtre à air propre permettent d'assurer que le mélange essence-air est adéquat en plus de contribuer au meilleur fonctionnement de votre moteur et d'augmenter sa durée de vie.

Lorsque des pneus gonflables sont utilisés, conservez la pression d'air à la valeur indiquée sur les pneus ou entre 15 et 40 lb/po2.

Avant Chaque Utilisation

1. Vérifiez le niveau d'huile du moteur.
2. Vérifiez si la grille de la prise d'eau n'est pas abîmée.
3. Vérifiez si le filtre du tuyau n'est pas abîmé.
4. Vérifiez si le tuyau à haute pression n'a pas de fuite.
5. Vérifiez si le tube siphon pour les détergents et le filtre ne sont pas endommagés.
6. Vérifiez si le pistolet pulvérisateur et de l'assemblage de la rallonge réglable du gicleur n'ont pas de fuite.
7. Purgez la pompe de l'air et des impuretés qui s'y trouvent.

ENTRETIEN DU NETTOYEUR À HAUTE PRESSION

Vérifiez et Nettoyez la Grille de la Prise D'eau

Inspectez la grille de la prise d'eau. Nettoyez-la si elle est bouchée ou remplacez-la si elle est endommagée.

Vérifiez le Tuyau à Haute Pression

Le tuyau à haute pression peut avoir des fuites, s'il est usé, tordu ou mal utilisé. Inspectez le tuyau avant chaque utilisation. Vérifiez tous les tuyaux pour les coupures, les fuites, l'abrasion ou le gonflement du couvercle, ou si certains raccords sont abîmés ou mobiles. Si vous remarquez quelque chose, remplacez immédiatement le tuyau.

	AVERTISSEMENT
	Le jet d'eau sous pression produit par cet équipement peut percer la peau et les tissus sous-jacents, risquant de provoquer des blessures graves pouvant mener à une amputation.
<ul style="list-style-type: none">• Ne réparez jamais les tuyaux à haute pression. Remplacez.• Le tuyau de remplacement DOIT résister à une pression supérieure à la pression nominale du nettoyeur.	

Vérifiez le Pistolet et la Rallonge de Gicleur Réglable

Inspectez le raccord du tuyau sur le pistolet pulvérisateur, s'il est correctement fixé. Essayez la gâchette en appuyant et en vous assurant qu'elle "s'enclenche" en place lorsque vous la relâchez. Placez le verrou de sécurité en position MARCHE et essayez la gâchette. Vous ne devriez pas pouvoir l'enfoncer. Remplacez le pistolet immédiatement s'il échoue un de ces essais.

Vérifier le Filtre Intégré

Se référer à l'illustration et réparez le filtre intégré s'il est bouché, en procédant comme suit:

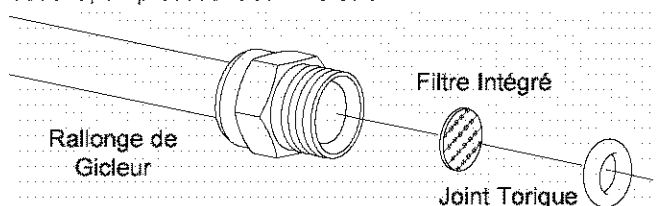

1. Détachez le pistolet pulvérisateur et la rallonge de gicleur du tuyau à haute pression. Détachez la rallonge de gicleur du pistolet pulvérisateur et enlevez le joint torique et la grille de la rallonge de gicleur. Rincez la grille, le pistolet pulvérisateur et la rallonge de gicleur réglable avec de l'eau propre pour retirer les débris.
2. Placez la grille du filtre intégré dans l'extrémité fileté de la rallonge du gicleur. La direction importe peu. Faites entrer la grille avec l'extrémité gomme d'un crayon jusqu'à ce qu'elle s'encastre à plat au fond de l'ouverture. Faites attention de ne pas plier la grille.
3. Placez le joint torique dans l'encoche. Serrez le joint torique contre la grille du filtre intégré.
4. Assemblez la rallonge du gicleur au pistolet pulvérisateur, comme il est expliqué plus haut dans ce manuel.

Purgez la Pompe de l'Air et des Impuretés

Pour purger l'air de la pompe, procédez comme suit:

1. Réglez le pulvérisateur comme il est indiqué à la rubrique "Assemblage du Nettoyeur à Haute Pression". Raccordez la source d'alimentation d'eau et ouvrez le robinet.
2. Tirez sur la gâchette du pistolet pulvérisateur et tenez-la.
3. Lorsque l'eau arrive régulièrement, enclenchez le verrou de sécurité.

Pour purger les impuretés de la pompe, procédez comme suit:

1. Réglez le pulvérisateur comme il est indiqué à la rubrique "Assemblage du Nettoyeur à Haute Pression". Raccordez la source d'alimentation d'eau et ouvrez le robinet.
2. Enlevez la rallonge de gicleur du pistolet pulvérisateur.
3. Démarrez le moteur en suivant les instructions de la section "Comment utiliser votre nettoyeur à haute pression".
4. Appuyez sur la gâchette du pistolet pulvérisateur et tenez-la.
5. Lorsque l'eau arrive régulièrement, enclenchez le verrou de sécurité et fixez la rallonge de gicleur.

Entretien du Gicleur

Vous sentirez des pulsations lorsque vous appuyez sur la gâchette du pistolet pulvérisateur s'il y a une pression excessive dans la pompe. La cause principale de cette pression excessive dans la pompe est un gicleur bouché ou encombré par des matériaux étrangers, comme de la poussière, etc. Pour régler le problème, nettoyez immédiatement le gicleur à l'aide des outils qui accompagnent votre pulvérisateur et procédez comme suit:

1. Éteignez le moteur et fermez l'arrivée d'eau.
2. Détachez la rallonge du pistolet pulvérisateur. Tournez le gicleur dans le sens des aiguilles d'une montre en position jet. À l'aide de la clé hexagonale de 2 mm (5/64) fournie, enlevez le gicleur de l'extrémité de la rallonge.

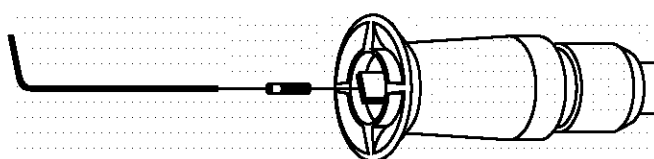

3. Enlevez le filtre intégré de l'autre extrémité de la rallonge du gicleur.
4. Utilisez un petit trombone pour retirer tout matériau qui bouche ou encombre le gicleur.

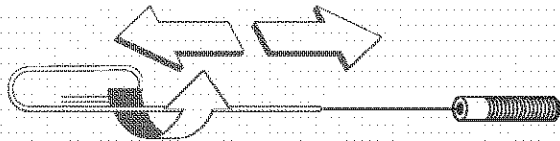

Insérer le fil dans orifice et le virage de long en large pour éclaircir l'obstruction.

5. À l'aide d'un tuyau d'arrosage, enlevez les débris supplémentaires en injectant de l'eau à contre courant dans la rallonge du gicleur. Rincez pendant 30 à 60 secondes environ. Tournez la rallonge de gicleur réglable pour pulvériser en jet et bougez le gicleur de haut en bas tout en rinçant.

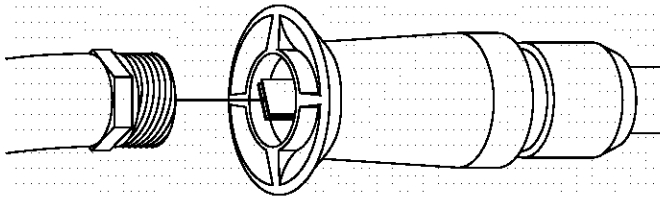

6. Réinstallez le gicleur et le filtre intégré dans la rallonge. NE serrez PAS trop le gicleur avec la clé hexagonale.
7. Raccordez la rallonge du pistolet pulvérisateur.
8. Raccordez l'arrivée d'eau, ouvrez le robinet d'eau et démarrez le moteur.
9. Essayez de faire fonctionner le pulvérisateur avec le gicleur en position haute et basse.

Entretien du Joint Torique

Procurez-vous un nécessaire de réparation de joint torique, article numéro 191922GS, le centre de service Sears. Ce nécessaire n'est pas inclus avec le nettoyeur à haute pression. Le nécessaire comprend des joints toriques de rechange, une rondelle de caoutchouc et un filtre d'arrivée d'eau. Pour remplacer les joints toriques de votre nettoyeur, consultez la feuille d'instructions fournie avec le nécessaire.

Entretien de la Pompe

Vidange de l'huile

Remplacer l'huile toutes les 50 heures, ou un fois par an, si cette période échoit la première.

REMARQUE: Vous devez vous procurer une bouteille graduée d'huile à pompe, article numéro 190586GS le centre de service Sears.

Vidanger la pompe selon la procédure suivante:

1. Vidanger l'huile moteur et l'essence du nettoyeur haute pression.
2. Au moyen d'un clé six pans mâle, déposer le bouchon noir de vidange d'huile placé entre la sortie haute pression et l'entrée de tuyau d'arrosage.

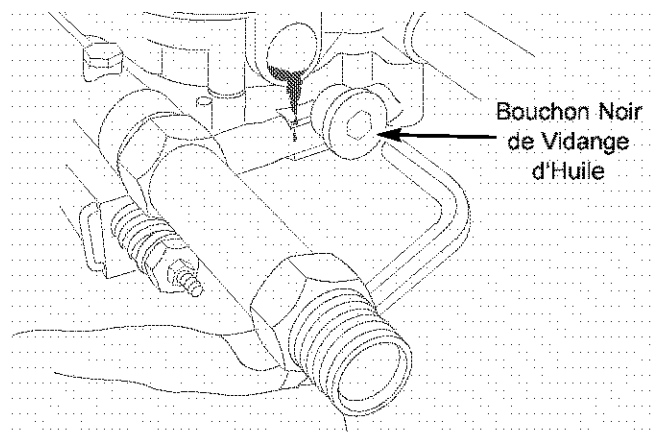

3. Incliner le nettoyeur haute pression sur le côté pour vidanger l'huile complètement de la pompe dans un récipient homologué pour cet usage.
4. Renverser le nettoyeur haute pression dans la direction opposée et remplir la pompe avec l'huile recommandée par le même orifice (un petit entonnoir peut s'avérer utile).
5. Remettre le bouchon noir en place et le serrer fermement.
6. Mettre le nettoyeur haute pression dans sa position normale. Mettre de l'essence et faire le niveau d'huile moteur.

ENTRETIEN DU MOTEUR

Vérification du niveau d'huile

Il est nécessaire de vérifier le niveau d'huile avant chaque utilisation ou après chaque période de 8 heures d'utilisation. Gardez un niveau d'huile constant.

Changement d'huile

Changez l'huile après les cinq (5) premières heures d'opération et par la suite aux 50 heures d'opération. Si vous utilisez votre nettoyeur à haute pression dans un endroit très sale ou poussiéreux ou par temps très chaud, changez l'huile plus fréquemment.

 ATTENTION
Évitez tout contact cutané prolongé ou répété avec l'huile moteur usagée.
<ul style="list-style-type: none"> • Il a été démontré que l'huile moteur usagée risque de provoquer un cancer de la peau chez certains animaux de laboratoire. • Rincez consciencieusement les zones exposées avec de l'eau et du savon.



GARDEZ HOS DE PORTÉE DES ENFANTS. NE POLLUEZ PAS. CONSERVEZ LE SURPLUS. RAPPORTEZ L'HUILE USAGÉE AUX CENTRES DE RECYCLAGE.

Changez l'huile alors que le moteur est encore chaud, de la façon suivante:

1. Videz le réservoir d'essence en faisant tourner le nettoyeur à haute pression jusqu'à l'épuisement de l'essence.
2. Débranchez le fil de la bougie d'allumage et gardez-le éloigné de la bougie d'allumage.

- Nettoyez la surface autour de l'orifice de remplissage d'huile, enlevez le bouchon de remplissage d'huile et la jauge d'huile. Essuyez la jauge d'huile.
- Inclinez votre nettoyeur à haute pression pour vidanger l'huile par l'orifice de remplissage dans un contenant adéquat en vous assurant d'incliner le nettoyeur du côté opposé à la bougie d'allumage et au filtre à air. Une fois le carter vidé de son huile, remettez le nettoyeur debout.
- Essuyez la jauge d'huile, insérez-la dans l'orifice de remplissage d'huile et serrez-la solidement avant de la retirer. Ajoutez l'huile recommandée jusqu'au repère maximum ("Full") de la jauge d'huile. Versez l'huile lentement. Essuyez la jauge d'huile chaque fois que vous vérifiez le niveau d'huile. **NE remplissez PAS trop le carter d'huile.**
- Reposez le bouchon de remplissage et la jauge d'huile; serrez-les solidement.
- Essuyez toute huile restante.
- Rebranchez le fil de la bougie d'allumage à la bougie d'allumage.

Entretien du filtre à air

Votre moteur ne fonctionnera pas adéquatement et pourrait s'endommager si vous le faites fonctionner avec un filtre à air sale.

Faites l'entretien du filtre à air après toutes les 25 heures d'utilisation ou une fois par an, le premier des deux prévalant. Remplacez le filtre plus souvent si vous utilisez le nettoyeur dans un endroit sale ou poussiéreux. Vous trouverez des pièces de rechange au centre de service Sears de votre région.

Pour faire l'entretien du filtre à air, procédez comme suit:

- Enlevez la vis.

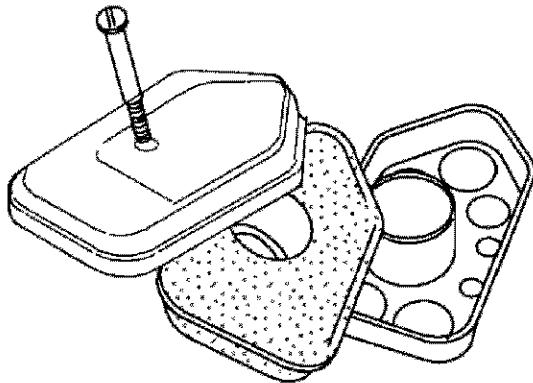

- Enlevez l'ensemble filtre à air avec soin de manière à éviter la chute de débris dans le carburateur.
- Démontez l'ensemble filtre à air et nettoyez-en toutes les pièces. Nettoyez le filtre à air en mousse dans un mélange de détergent liquide et d'eau. Séchez le filtre en le comprimant dans un linge propre.
- Saturez le filtre à air en mousse d'huile à moteur et compressez-le dans un linge propre pour enlever l'excédent d'huile.
- Remontez l'ensemble filtre à air avec le filtre en mousse propre ou un filtre neuf.
- Fixez solidement l'ensemble filtre à air sur le carburateur avec la vis.

Entretien de la bougie d'allumage

Faites l'entretien de la bougie d'allumage aux 100 heures d'opération ou annuellement, le premier des deux prévalant.

AVERTISSEMENT	
	Unintentional peut résulter dans feu ou électrique.
LORSQUE VOUS RÉGLEZ OU RÉPAREZ VOTRE NETTOYEUR À HAUTE PRESSION	
• Débranchez toujours le câble de bougie et placez-le de façon à ce qu'il ne soit pas en contact avec la bougie.	

- Nettoyez la surface autour de la bougie d'allumage.
- Enlevez la bougie d'allumage et examinez-la.
- Si les électrodes sont usées ou si la porcelaine est craquée ou écaillée, remplacez la bougie d'allumage avec une bougie recommandée.
- Vérifiez l'écartement des électrodes à l'aide d'une jauge d'épaisseur et si nécessaire, réglez l'écartement à 0,76 mm (0,03 po).

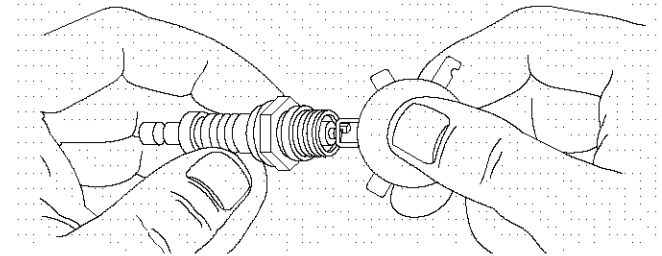

- Installez la bougie d'allumage et serrez-la solidement.

APRÈS CHAQUE UTILISATION

L'eau ne doit pas demeurer dans le nettoyeur durant une longue période de temps. Des sédiments ou des minéraux pourraient s'accumuler sur les pièces de la pompe et bloquer son mouvement. Suivez la procédure suivante après chaque utilisation:

- Nettoyez à grande eau le tube de siphonnement du détergent en plaçant le filtre dans un seau d'eau propre tout en maintenant le nettoyeur à haute pression en marche en mode pression faible (avec la buse réglable en position avant). Nettoyez à grande eau durant une ou deux minutes.
- Éteignez le moteur et laissez-le refroidir; enlevez ensuite tous les tuyaux.
- Débranchez le fil de la bougie d'allumage de la bougie d'allumage.
- Videz la pompe de tout liquide en tirant sur la poignée du lanceur environ 6 fois. Cette opération devrait suffire pour enlever presque tout le liquide dans la pompe.
- Si vous remisez le nettoyeur durant plus de 30 jours, consultez la section "Entreposage à long terme" à la page 37.

RANGEMENT

GÉNÉRALITÉS

- Vérifiez si le tuyau à haute pression comporte des dommages. Une coupure ou une effilochure du tuyau pourrait causer des fuites ou une perte de pression. Si vous décelez des dommages, remplacez le tuyau. NE tentez PAS de réparer un tuyau endommagé. Remplacez le tuyau avec une pièce Craftsman d'origine.
- Videz l'eau du tuyau, du pistolet et de la rallonge de buse et enrroulez correctement cette dernière autour du moule en broche fixé.
- Rebranchez le fil de la bougie d'allumage à la bougie.
- Entreposez le nettoyeur dans un endroit propre et sec.

 **AVERTISSEMENT!** N'entreposez JAMAIS le moteur avec de l'essence dans le réservoir à l'intérieur ou dans un espace clos ou mal aéré où les émanations d'essence pourraient atteindre une flamme nue, une étincelle ou une veilleuse.

ENTREPOSAGE POUR L'HIVER

ATTENTION

Vous devez protéger l'unité du gel de températures.

- L'échec pour ainsi faire endommagera d'une façon permanente votre pompe et rend votre unité inopérable.
- Geler des dommages ne sont pas couverts sous la garantie.

Pour protéger l'appareil contre le gel:

- Nettoyez à grande eau le tube de siphonnement du détergent en plaçant le filtre dans un seau d'eau propre tout en maintenant le nettoyeur à haute pression en marche en mode pression faible (avec la buse réglable en position avant). Nettoyez à grande eau durant une ou deux minutes.
- Videz la pompe de tout liquide pompé en tirant sur la poignée du lanceur environ 6 fois. Cette opération devrait suffire pour enlever presque tout le liquide dans la pompe.
- Raccordez une section de tuyau d'arrosage de 1 m (3 pi) de long à un raccord d'eau d'arrivée. Versez de l'antigel de véhicule de plaisance (antigel sans alcool) dans le tuyau. Tirez sur la poignée du lanceur deux fois. Débranchez le tuyau de 1 m.

ENTREPOSAGE À LONG TERME

Si vous ne prévoyez pas utiliser le nettoyeur à haute pression durant plus de 30 jours, vous devez préparer le moteur pour l'entreposage à long terme.

Pendant la période d'entreposage, il est important d'empêcher la formation de dépôts de gomme dans les parties importantes du système d'alimentation comme le carburateur, le filtre à essence, le tuyau souple de carburant ou le réservoir. De plus, l'expérience a démontré que les carburants à l'alcool (appelés gazohol, éthanol ou méthanol) attire l'humidité, ce qui entraîne la séparation et la formation d'acides durant l'entreposage. Les gaz acides peuvent endommager le système d'alimentation d'un moteur pendant l'entreposage.

Protection du système d'alimentation

Vidange du réservoir d'essence:

 **AVERTISSEMENT!** Vidangez l'essence dans un contenant approuvé à l'aide d'un entonnoir, à l'extérieur et loin de toute flamme nue. Assurez-vous que le moteur est froid. NE fumez PAS.

- Enlevez toute l'essence du carburateur et du réservoir d'essence afin de prévenir la formation de dépôts de gomme dans ces pièces, ce qui pourrait causer un mauvais fonctionnement du moteur.
- Faites tourner le moteur jusqu'à ce que le réservoir d'essence se vide et que le moteur s'arrête à cause d'une panne d'essence.

Changement de l'huile

Alors que le moteur est encore chaud, vidangez l'huile du carter. Remplissez le carter à nouveau avec de l'huile de la qualité recommandée. Consultez la section "Changement d'huile" à la page 35.

Huilage de l'alésage du cylindre

- Enlevez la bougie d'allumage. Versez environ 30 ml (1 once) d'huile à moteur propre dans l'alésage. Couvrez le trou de bougie à l'aide d'un chiffon. Tirez lentement la poignée du lanceur pour distribuer l'huile. Évitez les éclaboussures provenant du trou de la bougie d'allumage.
- Installez la bougie. NE branchez PAS le câble de la bougie.

AUTRES DIRECTIVES

- N'entreposez PAS de carburant d'une saison à l'autre.
- Si possible, entreposez votre nettoyeur à l'intérieur et couvrez-le pour le protéger contre la poussière et les saletés. ASSUREZ-VOUS DE VIDER LE RÉSERVOIR D'ESSENCE.

IMPORTANT: NE couvrez JAMAIS votre nettoyeur à haute pression alors que le moteur et le système d'échappement sont chauds.

DÉPANNAGE

Problème	Cause	Correction
La pompe a les problèmes suivants: pas de pression, pression irrégulière, presssure, claquement, perte de pression, faible débit d'eau.	<ol style="list-style-type: none"> 1. Buse sur basse pression. 2. Entrée d'eau bloquée. 3. Pas assez d'eau qui arrive. 4. Tuyau d'entrée tortillé ou avec fuites. 5. Filtre de tuyau bouché. 6. Eau à plus de 100°F. 7. Tuyau de sortie bloqué ou avec fuites. 8. Le pistolet fuie. 9. La buse est bouchée. 10. La pompe est défectueuse. 	<ol style="list-style-type: none"> 1. Mettre la buse sur haute pression. 2. Dégager l'entrée d'eau. 3. Fournir un débit adéquat. 4. Redresser le tuyau, boucher la fuite. 5. Vérifier et nettoyer le filtre du tuyau d'entrée. 6. Ayez une eau plus froide. 7. Débloquez le tuyau de sortie. 8. Remplacer le pistolet. 9. Déboucher la buse. 10. Contacter votre concessionnaire Briggs & Stratton Power Products.
Le détergent ne se mélange pas avec le jet.	<ol style="list-style-type: none"> 1. Le tube n'est pas submergé. 2. Le filtre du tube est bouché. 3. Le filtre intégré sale. 4. La buse est sur haute pression. 	<ol style="list-style-type: none"> 1. Insérer le tube dans le détergent. 2. Nettoyer ou remplacer le tube et/ou le filtre. 3. Voir "Vérifier le Filtre Intégré". 4. Mettre la buse sur le mode basse pression.
Le moteur tourne sans charge mais cale quand une charge est ajoutée.	Vitesse trop lente du moteur.	Mettre l'accélérateur sur FAST. Si le moteur continue à caler contacter votre concessionnaire fabricant de moteur.
Le moteur ne démarre pas, ou il démarre et a des ratés.	<ol style="list-style-type: none"> 1. Filtre à air encrassé. 2. Panne d'essence. 3. Essence éventée. 4. Fil de bougie non branché à la bougie. 5. Bougie défectueuse. 6. Eau présente dans l'essence. 7. Mélange d'essence trop riche. 8. Soupape d'admission bloquée en position ouverte ou fermée. 9. Perte de compression du moteur. 	<ol style="list-style-type: none"> 1. Nettoyez ou remplacez le filtre à air. 2. Faites le plein du réservoir. 3. Vidangez le réservoir; faites le plein avec de l'essence nouvelle. 4. Branchez le fil à la bougie. 5. Remplacez la bougie. 6. Vidangez le réservoir; faites le plein avec de l'essence nouvelle. 7. Contactez le centre de service Sears. 8. Contactez le centre de service Sears. 9. Contactez le centre de service Sears.
El motor se apaga durante la operación.	Sin gasolina.	Llene el tanque de combustible.
Manque de puissance du moteur.	Filtre à air encrassé.	Remplacez le filtre à air.

GARANTIE DU DISPOSITIF ANTIPOLLUTION

Sears, Roebuck and Co., U.S.A. (Sears), le California Air Resources Board (CARB)
et le United States Environmental Protection Agency (U.S. EPA)

Énoncé de garantie du dispositif antipollution (Droits et obligations du propriétaires relatifs à la garantie contre les défauts)

LA COUVERTURE DE GARANTIE DU DISPOSITIF ANTIPOLLUTION S'APPLIQUE AUX MOTEURS HOMOLOGUÉS ACHETÉS EN CALIFORNIE EN 1995 OU APRÈS, ET QUI SONT UTILISÉS EN CALIFORNIE, ET AUX MODÈLES HOMOLOGUÉS DE 1997 OU APRÈS QUI ONT ÉTÉ ACHETÉS ET UTILISÉS AILLEURS AUX ÉTATS-UNIS (ET APRÈS LE 1ER JANVIER 2001 AU CANADA).

Énoncé de garantie du dispositif antipollution de l'état de la Californie et de USEPA Vos droits et obligations relatifs à la garantie

Le California Air Resources Board (CARB), l'USEPA et Sears sont heureux de vous expliquer la garantie couvrant le dispositif antipollution de votre petit moteur hors route, modèle de l'année 2000 ou plus récent. En Californie, les nouveaux petits moteurs hors route doivent être conçus, construits et équipés de façon à respecter les normes anti-smog rigoureuses de l'état. Ailleurs aux États-Unis, les nouveaux moteurs à étincelles hors route homologués, modèles 1997 ou plus récents, doivent respecter des normes semblables définies par l'USEPA. Sears doit garantir le dispositif antipollution de votre moteur pour les périodes indiquées ci-dessous, à condition qu'il n'y ait pas eu d'abus, de négligence, de mauvais entretien sur ledit moteur.

Votre dispositif antipollution peut comprendre des pièces comme le carburateur ou le système d'injection de combustible, le système d'allumage et le convertisseur catalytique. Il peut aussi y avoir des tuyaux, des courroies, des connecteurs et d'autres dispositifs reliés aux émissions.

Dans le cas d'un défaut couvert par la garantie, Sears réparera votre petit moteur hors route sans frais, et ce, incluant le diagnostic, les pièces et la main d'œuvre.

Couverture de garantie contre les défauts du dispositif antipollution de Sears

Les petits moteurs hors route, modèles 1995 et plus récents, sont garantis pour une période de deux ans. Si une pièce reliée au dispositif antipollution de votre moteur est défectueuse, Sears la réparera ou la remplacera.

Responsabilités de la garantie du propriétaire

En tant que propriétaire de petit moteur hors route, vous êtes responsable de l'exécution de l'entretien requis indiqué dans ce manuel d'utilisation. Sears recommande de conserver tous les reçus reliés à l'entretien de votre petit moteur hors route; toutefois, Sears ne peut refuser la garantie uniquement parce que vous êtes dans l'impossibilité de produire les reçus ou que vous n'avez pas effectué toutes les étapes de l'entretien prévu.

Néanmoins, vous devez savoir, en tant que propriétaire de petit moteur hors route, que Sears peut renier la garantie si votre moteur ou une pièce font défaut en raison d'abus, de négligence, d'entretien inadéquat ou de modifications non approuvées.

Dès qu'un problème survient, vous avez la responsabilité de faire examiner votre moteur à un centre de service Sears approuvé. Les réparations couvertes par la garantie doivent être effectuées dans un délai raisonnable, n'excédant pas 30 jours.

Si vous avez des questions au sujet de vos droits et responsabilités reliés à la garantie, veuillez communiquer avec un représentant de Sears au 1-800-469-4663.

Dispositions de la garantie contre les défauts du dispositif antipollution de Sears

Les dispositions qui suivent sont spécifiques à la couverture de garantie contre les défauts du dispositif antipollution.

1. Pièces garanties

La couverture de cette garantie n'englobe que les pièces énumérées ci-dessous (pièces du dispositif antipollution) dans la mesure où ces pièces étaient présentes sur le moteur au moment de l'achat.

- a. Système de contrôle d'alimentation en carburant
Dispositif d'enrichissement pour démarrage à froid
Carburateur et pièces internes
Pompe à carburant
- b. Circuit d'entrée d'air
Filtre à air
Collecteur d'admission
- c. Système d'allumage
Bougie(s) d'allumage
Système d'allumage à magnéto
- d. Système de catalyseur
Convertisseur catalytique
Collecteur d'échappement
Système d'injection d'air ou soupape d'impulsion
- e. Éléments divers utilisés dans les systèmes précédemment mentionnés
Soupapes et interrupteurs de dépression, de température, de position, à délai critique
Connecteurs et dispositifs

2. Durée de la couverture

Sears garantit au propriétaire initial et à tous les propriétaires ultérieurs que les pièces garanties seront libres de tout défaut de matériel et de main d'œuvre qui pourrait entraîner la défectuosité des pièces garanties, et ce, pour une période de deux ans à compter de la date de livraison du moteur à un acheteur au détail.

3. Aucun frais

La réparation ou le remplacement de toute pièce garantie s'effectuera sans frais pour le propriétaire, y compris la main d'œuvre reliée au diagnostic concluant qu'une pièce garantie est effectivement défectueuse, si le diagnostic est effectué dans un centre de service Sears approuvé.

4. Réclamations et exclusions de couverture

Les réclamations au titre de la garantie doivent être présentées conformément aux dispositions de la politique de garantie de Sears. La couverture de garantie n'englobe pas les défectuosités sur des pièces garanties qui ne sont pas les pièces originales de Sears ou les défectuosités reliées à un abus, de la négligence ou un entretien inapproprié tel que détaillé dans la politique de garantie du moteur de Sears. Sears n'a pas la responsabilité de couvrir les défectuosités des pièces garanties causées par l'utilisation de pièces ajoutées, non originales ou modifiées.

5. Entretien

Toute pièce garantie dont le remplacement n'est pas prévu dans l'entretien requis, ou qui ne doit faire l'objet que d'une inspection régulière et qu'il ne faut que "réparer ou remplacer au besoin", est garantie contre les défectuosités pour la durée de la période de garantie. Toute pièce garantie dont le remplacement fait partie de l'entretien requis est garantie contre les défauts seulement pour la période se terminant au premier remplacement prévu de ladite pièce. Toute pièce de rechange dont la performance et la durabilité sont équivalentes peut être utilisée pour l'entretien ou les réparations. Le propriétaire est responsable de l'exécution de l'entretien requis, indiqué dans le présent manuel d'utilisation.

6. Couverture indirecte

La couverture prévue aux présentes englobe toute défectuosité de l'un des composants du moteur causée à la suite d'une défectuosité d'une des pièces garanties encore couverte par la garantie.

Aux États-Unis et au Canada, l'assistance téléphonique de 24 heures, au 1-800-469-4663, comprend un menu de messages préenregistrés qui procure des renseignements sur l'entretien du produit.

Faites-le réparer, à domicile ou à l'atelier!

Téléphonez au :

1-800-LE-FOYER^{MD}

(1-800-533-6937)

24 heures par jour, 7 jours par semaine

Pour la réparation des appareils électroménagers de grandes marques à **votre domicile** ... peu importe le fabricant ou le détaillant!

Pour connaître l'emplacement du **Service des pièces et de l'entretien Sears** le plus proche afin d'apporter à l'atelier des produits tels que des aspirateurs, tondeuses à gazon ou appareils électroniques.

Pour connaître le n° de téléphone du **Service des pièces et de l'entretien Sears** afin de commander les pièces de rechange/accessoires et manuels d'instructions requis pour effectuer vous-même les réparations.

www.sears.ca

Pour acheter ou demander des renseignements sur un contrat d'entretien Sears, téléphonez au :

1-800-361-6665

de 9 h à 23 h du lundi au vendredi (HNE), de 9 h à 16 h le samedi

For service in english :

1-800-4-MY-HOME[®]

(1-800-469-4663)

www.sears.ca

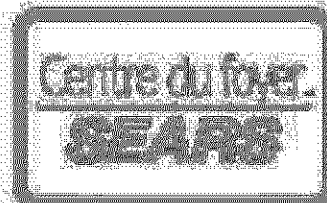

[®] Marque déposée/ ^{MC} Marque de commerce de Sears, Roebuck and Co. utilisée en vertu d'une licence de Sears Canada
^{®/TM} Trademarks of Sears, Roebuck and Co. used under license by Sears Canada

Free Manuals Download Website

<http://myh66.com>

<http://usermanuals.us>

<http://www.somanuals.com>

<http://www.4manuals.cc>

<http://www.manual-lib.com>

<http://www.404manual.com>

<http://www.luxmanual.com>

<http://aubethermostatmanual.com>

Golf course search by state

<http://golfingnear.com>

Email search by domain

<http://emailbydomain.com>

Auto manuals search

<http://auto.somanuals.com>

TV manuals search

<http://tv.somanuals.com>