

Operator's Manual



2-in-1 PLUS ELECTRIC TRIMMER / BLOWER WEEDWACKER®

Model No. 316.745400

CAUTION: Before using this product, read this manual and follow all safety rules and operating instructions.

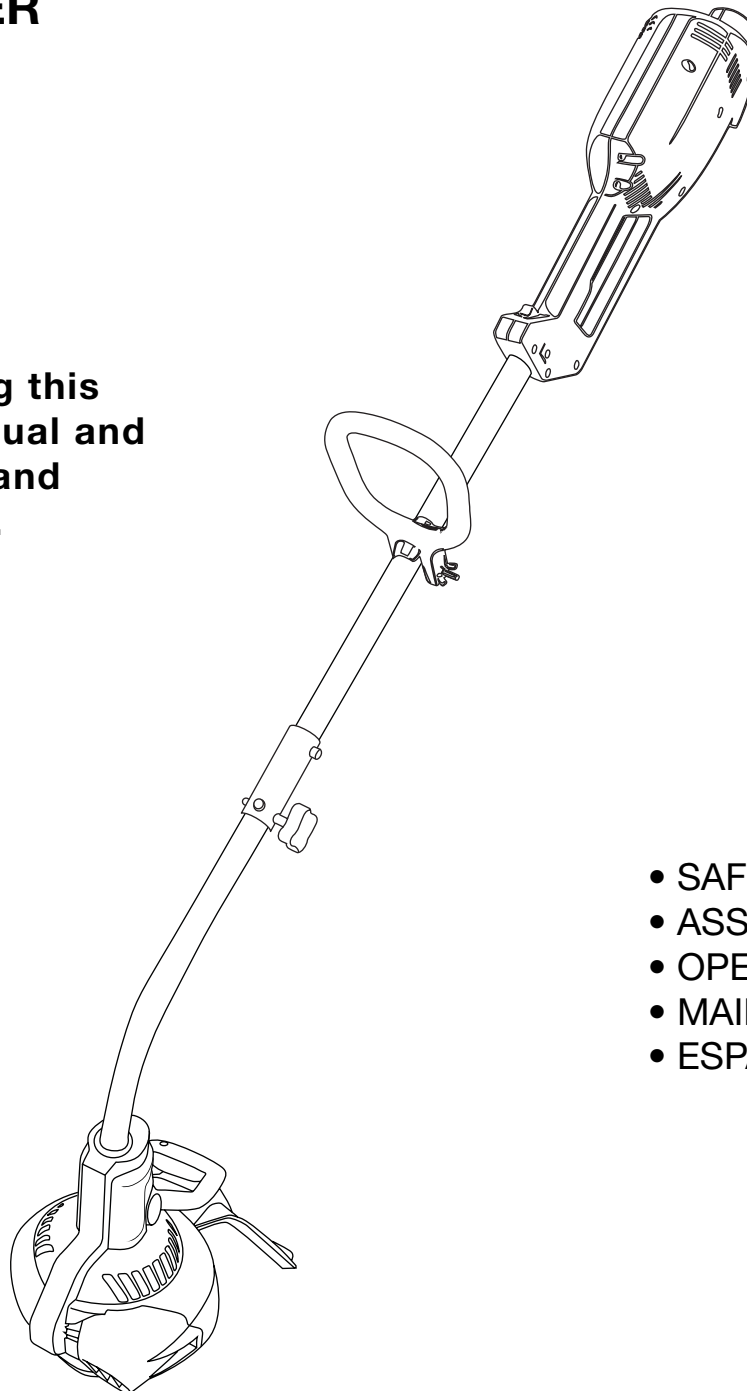

- SAFETY
- ASSEMBLY
- OPERATION
- MAINTENANCE
- ESPAÑOL, P. E1



Sears, Roebuck and Co., Hoffman Estates, IL 60179, U.S.A.
Visit our website: www.sears.com/craftsman

769-02184A

RULES FOR SAFE OPERATION

TABLE OF CONTENTS

Safety Rules	2
Warranty	4
Know Yur Unit	5
Assembly Instructions	6
Operating Instructions	7
Maintenance and Repair Instructions	9
Troubleshooting Chart	10
Specifications	10
Service Numbers	Back Cover



WARNING: When using the unit, you must follow the safety rules. Please read these instructions before operating the unit in order to ensure the safety of the operator and any bystanders. Please keep these instructions for later use.

All information, illustrations, and specifications in this manual are based on the latest product information available at the time of printing. We reserve the right to make changes at any time without notice.

• IMPORTANT SAFETY INSTRUCTIONS •

READ ALL INSTRUCTIONS BEFORE OPERATING



WARNING: When using electric gardening appliances, basic safety precautions should always be followed to reduce the risk of fire, electric shock, and personal injury, including the following:

- Read the instructions carefully. Be familiar with the controls and proper use of the unit.
- Carefully read and understand the entire manual's instructions before operating the unit in order to ensure the safety of the operator and any bystanders. Pay close attention to the operating instructions and safety warnings. Please keep these instructions for later use.
- Use only as described in this manual.
- Use only genuine original equipment manufacturer replacement parts and accessories as specified in this manual. These are available from your authorized service dealer. Use of any non-original parts or accessories could lead to serious injury to the user, or damage to the unit, and void your warranty.
- Stay alert – Do not operate this unit when tired, ill, or under the influence of alcohol, drugs, or medication.
- Keep Children Away – Clear the area to be cut before each use. Remove rocks, broken glass, nails, wire, string and other objects which may be thrown or become entangled in the cutting attachment. Clear the area of children, bystanders and pets; keep them outside a 50-foot (15 m.) radius, at a minimum. Even then, they are still at risk from thrown objects. Encourage bystanders to wear eye protection. If you are approached, stop the unit immediately.
- Children and teens under the age of 15 must not use the unit, except for teens guided by an adult.
- Do not allow unit to be used as a toy. Close attention is necessary when used by or near children.
- Do not leave appliance when plugged in. Unplug from outlet when not in use.
- Do not use with damaged cord or plug. If appliance is not working as it should, has been damaged, left outdoors or dropped into water, return it to a service center.
- Do not abuse the power cord. Never carry the unit by the cord, use cord as a handle, close a door on cord, or pull cord around sharp edges or corners. Keep cord away from heat surfaces and oil.
- Do not yank or pull the cord to disconnect from receptacle. To unplug, grasp the plug, not the cord.
- Avoid Dangerous Environment to reduce the risk of electric shock, never operate your unit on wet surfaces or damp locations.
- Do not expose or use in rain. Moisture can increase risk of shock.
- Do not handle the plug or the unit with wet hands.
- Do not put any object into openings. Do not use with any opening blocked - keep free of dust, lint, hair and anything that may reduce airflow.
- Dress properly – Do not wear loose clothing or jewelry, they can be caught in moving parts. Wear protective hair covering to contain long hair. Do not wear short pants, sandals or go barefoot. Use of rubber gloves and substantial footwear is recommended when working outdoors.
- Use extra care when cleaning on stairs.
- Wear safety glasses or goggles that are marked as meeting ANSI

- Z87.1-1989 standards. Safety glasses are available at your Craftsman retailer or local hardware store. Also wear ear/hearing protection when operating this unit. Wear a face or dust mask if the operation is dusty. Long sleeve shirts are recommended.
- Use the right tool. Only use this tool for its intended purpose.
 - Turn off all controls before unplugging.
 - Store the unit indoors. Lock up the unit to prevent unauthorized use or damage and to keep out of the reach of children.

ELECTRICAL SAFETY WARNINGS

- Since the tool is double-insulated, a 2-wire extension cord (an extension cord without a ground) may be used. A 3-wire extension cord (an extension cord with a ground) that uses a NEMA-type connector (parallel blade, U ground) is recommended. Extension cords are available from your local retailer. Use only round-jacketed extension cords approved for outdoor use.
- This tool is double-insulated. Repair or replace damaged cords.
- To reduce the risk of electrical shock, this appliance has a polarized plug (one blade is wider than the other) and will require the use of a polarized extension cord. The appliance plug will fit into a polarized extension cord only one way. If the plug does not fit fully into the extension cord, reverse the plug. If the plug still does not fit, obtain a correct polarized extension cord. A polarized extension cord will require the use of a polarized wall outlet. This plug will fit into the polarized wall outlet only one way. If the plug does not fit fully into the wall outlet, reverse the plug. If the plug still does not fit, contact a qualified electrician to install the proper wall outlet. Do not change the equipment plug, extension cord receptacle, or extension cord plug in any way.



WARNING: To reduce the risk of electrical shock, use only SW-A, SOW-A, STW-A, STOW-A, SJW-A, SJOW-A, SJTW-W or SJTOW-A cord types.

- In a double-insulated appliance, two systems of insulation are provided instead of grounding. No grounding means is provided on a double-insulated appliance, nor should a means for grounding be added to the appliance. Servicing a double-insulated appliance requires extreme care and knowledge of the system and should be done only by qualified service personnel. Replacement parts for a double-insulated appliance must be identical to the parts they replace.

MINIMUM WIRE SIZE FOR EXTENSION CORDS FOR 120 VOLT APPLIANCES USING 0-12 AMPS*

Cord length (ft.)	25	50	100	150
Wire size (AWG)*	16	16	14	12

*The wire size (AWG) for appliances using 12 to 16 amps is 14 AWG for 25 feet, 12 AWG for 50 feet, and not recommended for 100 or 150 feet.

- **CORD SETS:** Make sure your cord set is in good condition, with a cord that is heavy enough to carry the current that your unit will draw. An undersized cord set will cause a drop in line voltage resulting in a loss of power, as well as overheating. The table shown above illustrates the correct size to use depending on the

RULES FOR SAFE OPERATION

cord length and nameplate amperage rating. If in doubt, use the next heavier size line gauge. The smaller the gauge number, the heavier the cord. To prevent the cord from disconnecting from the unit, use the cord hook shown in the *Operating Instructions*.

- A nameplate on your unit indicates the voltage used. Never connect the unit to an AC voltage that differs from this voltage.
- Inspect all extension cords and the unit power connection periodically. Look closely for deterioration, cuts or cracks in the insulation. Also inspect the connections for damage. Repair or replace the cords if any defects appear.
- Ground Fault Circuit Interrupter (GFCI) protection should be provided on the circuit(s) or outlet(s) that will be used for the unit. Use receptacles with built-in GFCI protection for an extra measure of safety.

OTHER SAFETY WARNINGS

- Inspect the unit before use. Replace damaged parts. Make sure all fasteners are in place and secure. Replace cutting attachment parts that are cracked, chipped or damaged in any way. Make sure the cutting attachment is properly installed and securely fastened. Be sure that the cutting attachment shield is properly attached, and positioned as recommended. Failure to do so can result in personal injury to the operator and bystanders, as well as damage to the unit.
- This unit was not designed to be used as a brushcutter. Do not attach or operate this unit with any type of brushcutting blade or brushcutting attachment. The use of any other accessory or attachment may increase the risk of injury when used with this unit.
- Use only yellow Hassle Free IV™ XTRA QUIET Spiral Line. Never use metal-reinforced line, wire, chain or rope. These can break off and become dangerous projectiles.
- Be aware of risk of injury to the head, hands and feet.
- Be sure to secure the unit while transporting.
- Never douse or squirt the unit with water or any other liquid. Keep handles dry, clean and free from debris. Clean after each use. See the *Cleaning and Storage* instructions.

- Keep these instructions. Refer to them often and use them to instruct other users. If you loan someone this unit, also loan them these instructions.









WHILE OPERATING

- The cutting attachment shield must always be in place while operating the unit. Do not operate unit without both trimming lines extended, and the proper line installed. Do not extend the trimming line beyond the length of the shield.
- Adjust the D-handle to your size to provide the best grip.
- Be sure the cutting attachment is not in contact with anything before starting the unit.
- Use the unit only in daylight or good artificial light.
- Avoid accidental starting. Do not carry around a unit that is plugged in with your finger on the trigger switch. Be sure the switch is in the off position when plugging in the unit.
- Do not overreach. Always keep proper footing and balance.
- Always hold the unit with both hands when operating. Keep a firm grip on both handles or grips.
- Keep hands, face, and feet at a distance from all moving parts. Do not touch or try to stop the cutting attachment when it rotates.
- Always stop the motor when cutting is delayed or when walking from one cutting location to another.
- If you strike or become entangled with a foreign object, stop the motor immediately and check for damage. Do not operate before repairing damage. Do not operate the unit with loose or damaged parts.
- Stop the unit and unplug it for maintenance or repair.
- Keep unit clean of vegetation and other materials. They may become lodged between the cutting attachment and shield.
- Do not force appliance-It will do the job better and with less likelihood of a risk of injury at the rate for which it was designed.

SAVE THESE INSTRUCTIONS

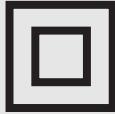
• SAFETY & INTERNATIONAL SYMBOLS •

This operator's manual describes safety and international symbols and pictographs that may appear on this product. Read the operator's manual for complete safety, assembly, operating and maintenance and repair information.

SYMBOL	MEANING	SYMBOL	MEANING
	<ul style="list-style-type: none"> • SAFETY ALERT SYMBOL Indicates danger, warning or caution. May be used in conjunction with other symbols or pictographs. 		<ul style="list-style-type: none"> • KEEP BYSTANDERS AWAY WARNING: Keep all bystanders, especially children and pets, at least 50 feet (15 m) from the operating area.
	<ul style="list-style-type: none"> • WARNING - READ OPERATOR'S MANUAL Read the operator's manual(s) and follow all warnings and safety instructions. Failure to do so can result in serious injury to the operator and/or bystanders. 		<ul style="list-style-type: none"> • THROWN OBJECTS AND ROTATING CUTTER CAN CAUSE SEVERE INJURY WARNING: Do not operate without the cutting attachment shield in place. Keep away from the rotating cutting attachment.
	<ul style="list-style-type: none"> • WEAR EYE AND HEARING PROTECTION WARNING: Thrown objects and loud noise can cause severe eye injury and hearing loss. Wear eye protection meeting ANSI Z87.1 standards and ear protection when operating this unit. Use a full face shield when needed. 		<ul style="list-style-type: none"> • DOUBLE INSULATED Two systems of insulation are provided in stead of grounding. There is no grounding provided and no means of grounding should be added to this unit.
	<ul style="list-style-type: none"> • THROTTLE CONTROL Indicates "HIGH" or "FASTEST" speed. 		<ul style="list-style-type: none"> • SHARP BLADE WARNING: Sharp blade on cutting attachment shield. To prevent serious injury, do not touch the line cutting blade.
	<ul style="list-style-type: none"> • THROTTLE CONTROL Indicates "IDLE," "LOW," or "SLOWEST" speed. 		<ul style="list-style-type: none"> • BLOWERS WARNING: Stop the motor and allow the impeller to stop and unplug before cleaning or performing any maintenance.

WARRANTY STATEMENT

ONE YEAR FULL WARRANTY ON CRAFTSMAN ELECTRIC TRIMMER

When used and maintained according to the operator's manual, if this trimmer fails due to a defect in material or workmanship within one year from the date of purchase, return it to any Sears store, other Craftsman outlet, or Sears Parts & Repair Center in the United States for free replacement. This warranty excludes cutting line, which is an expendable part that can wear out from normal use in less than one year. This warranty applies for only 30 days from the date of purchase if this trimmer is used for commercial or rental purposes. This warranty gives you specific legal rights, and you may also have other rights which vary from state to state. Sears, Roebuck and Co., Hoffman Estates, IL 60179

Manufacturer's Warranty Coverage

- The warranty period begins on the date the engine or equipment is delivered to the retail purchaser.
- The manufacturer warrants to the initial owner and each subsequent purchaser, that the engine is free from defects in material and workmanship which cause the failure of a warranted part for a period of one year.
- Repair and replacement of warranted part will be performed at no charge to the owner at an authorized Sears service center. For the nearest location please contact Sears at: **1-800-4-MY-HOME®**.
- Any warranted part which is not scheduled for replacement, as required maintenance or which is scheduled only for regular inspection to the effect of "Repair or Replace as Necessary" is warranted for the period. Any warranted part which is scheduled for replacement as required maintenance will be warranted for the period of time up to the first scheduled replacement point for that part.
- The owner will not be charged for diagnostic labor which leads to the determination that a warranted part is defective if the diagnostic work is performed at an authorized Sears Service Center.
- The manufacturer is liable for damages to other engine components caused by the failure of a warranted part still under warranty.
- Failures caused by abuse, neglect or improper maintenance are not covered under warranty.
- The use of add-on or modified parts can be grounds for disallowing a warranty claim. The manufacturer is not liable to cover failures of warranted parts caused by the use of add-on or modified parts.
- In order to file a claim, go to your nearest authorized Sears Service Center. Warranty service or repairs will be provided at all authorized Sears Service Centers.
- Any manufacturer approved replacement part may be used in the performance of any warranty maintenance or repair of emission related parts and will be provided without charge to the owner. Any replacement part that is equivalent in performance or durability may be used in non-warranty maintenance or repair and will not reduce the warranty obligations of the manufacturer.
- The following components are included in the emission related warranty: engine, air filter, carburetor, primer, fuel lines, fuel pick up/fuel filter, ignition module, spark plug and muffler.

RULES FOR SAFE OPERATION

KNOW YOUR UNIT

APPLICATIONS

As a trimmer:

- Cutting grass and light weeds
- Decorative trimming around trees, fences, etc.

As a blower:

- Clean around buildings, walls, and fences
- Clearing leaves and grass from around trees, shrubs, and flower beds

Other optional accessories may be used with this trimmer/blower, as specified in this manual.

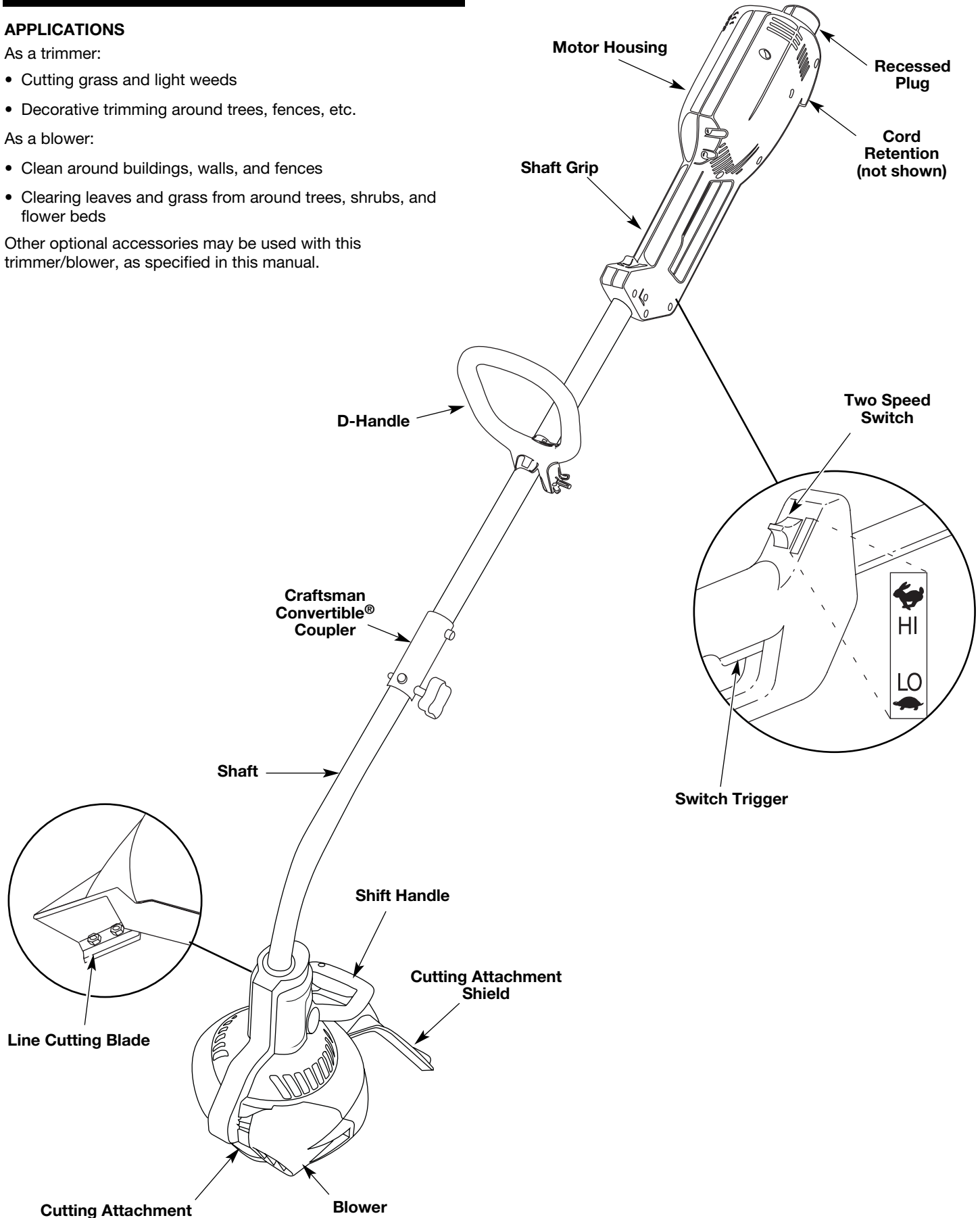

ASSEMBLY INSTRUCTIONS

INSTALL AND ADJUST THE D-HANDLE

1. Push the D-handle down onto the shaft so that the handle slants towards the shaft grip (Fig. 1). The squared bolt hole in the handle is to the right.

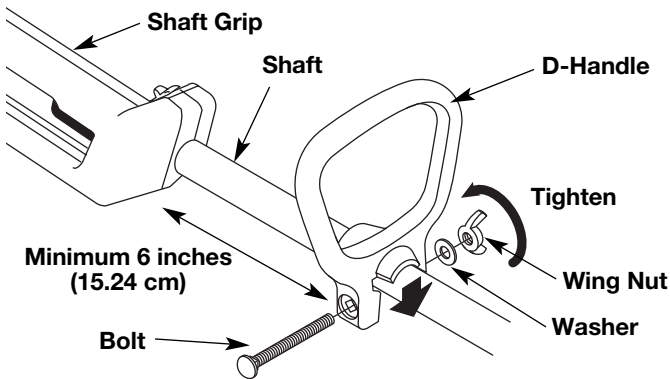

Fig. 1

2. Insert the shoulder bolt into the squared hole in the handle and push through. On the left side of the handle, place the washer on the bolt, then screw the wing nut onto the bolt. Do not tighten until you make the handle adjustment.
3. Rotate the D-handle above the top of the shaft as shown in Figure 1. Place it a minimum of 6 inches (15.24 cm) from the base of the shaft grip.
4. While holding the unit in the operating position (Fig. 2), position the D-handle to the location that provides you the best grip.
5. Tighten the wing nut until the D-handle is secure.



Fig. 2

INSTALLING CUTTING ATTACHMENT SHIELD

1. Place the narrow end of the cutting attachment shield over the shield bracket and position it so that the circular cut-out slips over the guard assembly peg (Fig. 3).
2. Place the locking nut into the hexagonal hole on the left side of the guard and hold in place.
3. Insert the assembly screw into the hole on the right side of the guard and screw it into the nut on the left side using a Phillips-head screwdriver.
4. Make sure the screw is tight before operating the unit.

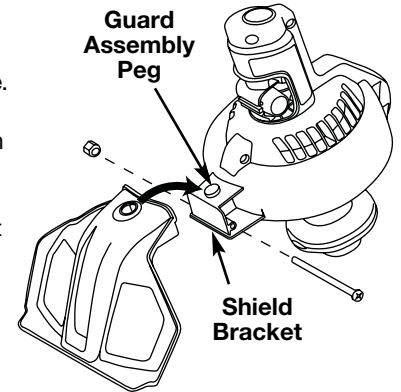

Fig. 3

CONNECTING THE CORD

Use the cord hook when connecting the extension cord to the power cord outlet. This helps prevent any disconnection.

1. Make a narrow loop with the extension cord.
2. Push the loop through the opening and move it onto the hook on the motor housing (Fig. 4).
3. Plug the cord properly into the socket.

Only use outdoor-approved extension cords. Cord sets are specified in the *Important Safety Information* section.

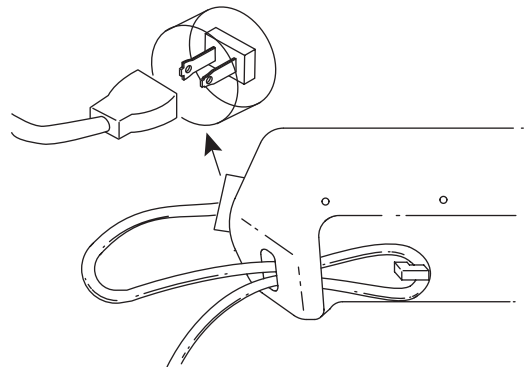

Fig. 4

OPERATING INSTRUCTIONS

STARTING/STOPPING INSTRUCTIONS

Once the unit is plugged in, stand in the operating position (Fig. 2). Squeeze the trigger to start the unit. To stop the unit, release the trigger (Fig. 5).



WARNING: Always wear eye, hearing, foot and body protection to reduce the risk of injury when operating this unit.

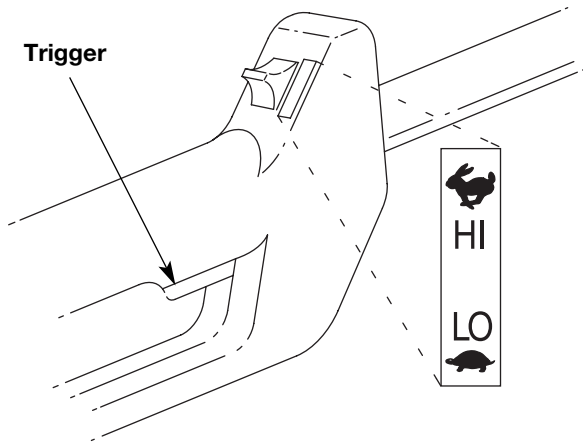

Fig. 5

OPERATING THE TWO-SPEED SWITCH

This unit is equipped with a two-speed switch. The switch has a powerful high speed for demanding yard work, and a precision low speed for light-duty yard work. Push the switch up for high speed trimming or down for low speed trimming (Fig. 5).

SELECTING THE TRIMMER OR BLOWER

To switch between the trimmer and blower functions of this unit, make sure that the unit is turned off and the motor has stopped running.



WARNING: To avoid serious personal injury or damage to the unit, DO NOT attempt to shift between the trimmer and the blower while the unit is operating.

To Use the Trimmer

To use the trimmer, make sure the shift handle is in the DOWN position before starting the unit.

1. If the shift handle is in the UP position, grasp the red shift latch (Fig. 6) on the shift handle and squeeze until the internal locking mechanism releases.
2. Push the shift handle DOWN until the red shift latch locks into place. **DO NOT FORCE.** If the latch fails to lock completely into position, rotate the cutting head until the latch locks into place.
3. Start the unit following the directions in the *Starting/Stopping Instructions* (p. 7).

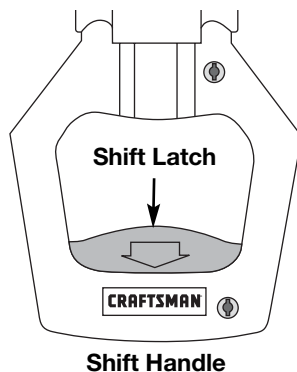

Fig. 6

To Use the Blower

To use the blower, make sure the shift handle is in the UP position before starting the unit.

1. If the shift handle is in the DOWN position, grasp the red shift latch (Fig. 6) on the shift handle and squeeze until the internal locking mechanism releases.
2. Pull the shift handle UP until the red shift latch locks into place.
3. Start the unit following the directions in the *Starting/Stopping Instructions* (p. 7).

HOLDING THE UNIT



WARNING: Always wear eye, hearing, foot and body protection to reduce the risk of injury when operating this unit.

Before operating the unit, stand in the operating position (Fig. 2). Check for the following:

- The operator is wearing eye protection and proper clothing.
- The right arm is slightly bent, and the hand is holding the shaft grip.
- The left arm is straight, and the hand is holding the D-handle.
- The unit is at waist level.
- The trimmer/blower attachment is parallel to the ground and is positioned so debris is blown away from operator.



WARNING: To prevent serious injury to yourself or others, or possible damage to property, never point the blower in the direction of people or pets, or in the direction of windows. Always direct the blowing debris away from people, animals, and windows. Use extra caution when blowing debris near solid objects such as trees, automobiles, walls, etc.

OPERATING TIPS WHEN USING TRIMMER/BLOWER ATTACHMENT

- To reduce the risk of hearing loss associated with sound level(s), the use of hearing protection is required.
- Operate power equipment only at reasonable hours—not early in the morning or late at night when people might be disturbed. Comply with time listed in local ordinance. Usual recommendations are 9:00 am to 5:00 pm, Mon. through Sat.
- To reduce noise levels, limit the number of pieces of equipment used at any one time.
- To reduce noise levels, operate power blowers at the lowest possible speed to do the job.
- Use rakes and brooms to loosen debris before blowing.
- Conserve water by using power blowers instead of hoses for many lawn and garden applications, including areas such as gutters, screens, patios, grills, porches, and gardens.
- Watch out for children, pets, open windows, or freshly washed cars, and blow debris away.
- After using blowers and other equipment, CLEAN UP! Dispose of debris in trash receptacles.

TIPS FOR BEST TRIMMING RESULTS

- Keep the cutting attachment parallel to the ground.
- Cut from left to right whenever possible. Cutting to the right improves the unit's cutting efficiency. Clippings are thrown away from the operator.
- Trim only when grass and weeds are dry.
- The life of your cutting line is dependent upon:
 - Following the trimming tips
 - What vegetation is being cut
 - Where vegetation is being cut

OPERATING INSTRUCTIONS

DECORATIVE TRIMMING

Decorative trimming is accomplished by removing all vegetation around trees, posts, fences and more. Rotate the whole unit so that the cutting attachment is at a 30° angle to the ground (Fig. 7).

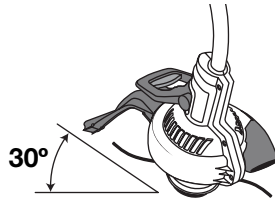

Fig. 7



WARNING: Before you begin using any attachment, read and understand the manual that came with the attachment. Follow all safety information contained within.



WARNING: To avoid serious personal injury and damage to the unit, shut the unit off before removing or installing attachments.

CRAFTSMAN CONVERTIBLE™ FEATURE

The coupler allows you to convert this unit for use with add-on attachments as specified in this manual.

To Install Attachments

NOTE: To make installation easier, place the unit on the ground or on a workbench.

1. Make sure the unit is turned completely off and unplugged.
2. Turn the knob counterclockwise to loosen the coupler (Fig. 8).
3. While firmly holding the attachment, push it straight into the coupler until the release button (Fig. 9) snaps into the primary hole (Fig. 9). The primary hole is on the opposite side of the coupler from the knob (Fig. 9). Align the release button with the Guide Recess (Fig. 9) to help installation.
4. Turn the knob clockwise to tighten (Fig. 10).

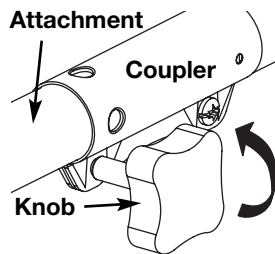

Fig. 8

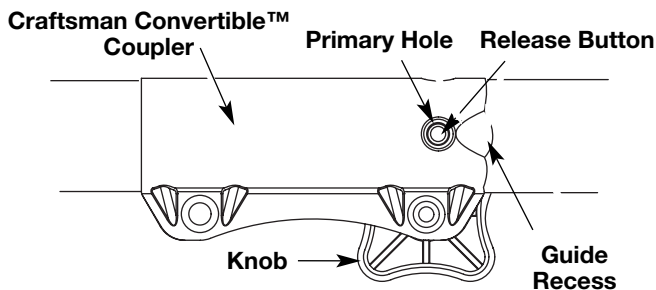

Fig. 9



CAUTION: Lock the release button in the primary hole (Fig. 9) and securely tighten the knob (Fig. 10) before operating this unit.

To Remove Attachments

1. Make sure the unit is turned completely off and unplugged.
2. Turn the knob counterclockwise to loosen the coupler (Fig. 8).
3. Press and hold the release button (Fig. 9).
4. While firmly holding the upper shaft boom (Fig. 10), pull the attachment out of the coupler.

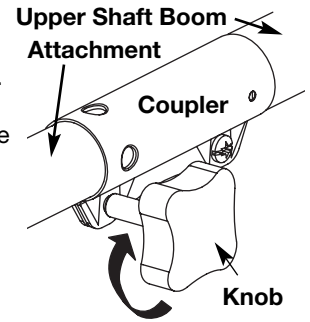

Fig. 10



CAUTION: These attachments are to be snapped into the primary hole only. Using the wrong hole could lead to personal injury or damage to the unit.



CAUTION: Before operating this unit, be sure that the release button is fully snapped into the primary hole (Fig. 9), and that the knob (Fig. 10) is securely tightened.

HOLDING THE UNIT

Before operating the unit, stand in the operating position (Fig. 11). Check for the following:

- The operator is wearing eye protection and proper clothing
- With a slightly-bent right arm, the operator's hand is holding the shaft grip
- The operator's left arm is straight, the left hand holding the D-handle
- The unit is at waist level
- The cutting attachment is parallel to the ground and easily contacts the vegetation without the need to bend over



Fig. 11

MAINTENANCE AND REPAIR INSTRUCTIONS



WARNING: Never use metal-reinforced line, wire, chain, or rope. These can break off and become dangerous projectiles.



WARNING: Always use the correct line length when installing trimming line on the unit.

INSTALLING FIXED LINE

Always use yellow Hassle Free IV™ XTRA QUIET Spiral Line. Lines other than this one may make the motor overheat or fail.

To install the trimming line:

1. Insert each end of the replacement line into the holes on either side of retention hook (Fig. 12).
2. Push the ends through until they stick out of the sides of the head (Fig. 13).
3. Pull the ends through making sure that the ends are of equal length and the middle of the line is centered between the insertion holes (Fig. 14).
4. If the ends are not of equal length, push the longer end back through the head part way and pull the shorter end to compensate. Repeat until both ends are the same length.

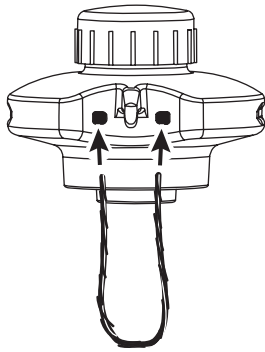

Fig. 12

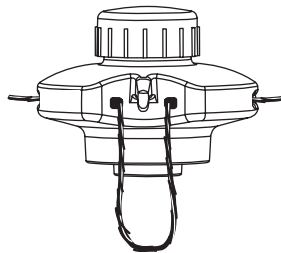

Fig. 13

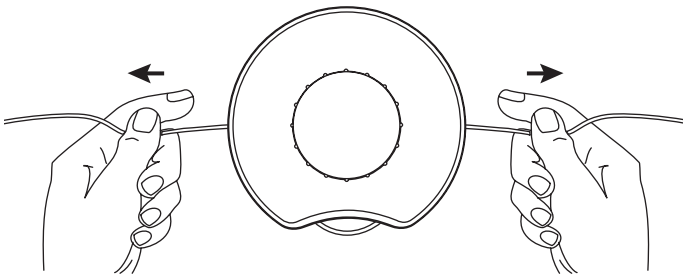

Fig. 14

5. Push the trimmer line behind the hook to secure it from coming loose while running (Fig. 15).

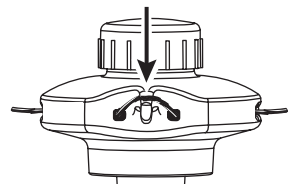

Fig. 15

CLEANING



WARNING: To avoid serious personal injury, always turn your unit off and unplug it before you clean or service it.

Switch off the unit and disconnect it from the power source. Use a small brush to clean off the outside of the unit. Do not use strong detergents. Household cleaners that contain aromatic oils such as pine and lemon, and solvents such as kerosene, can damage plastic housing or handle. Wipe off any moisture with a soft cloth. Also keep the air vents free of obstructions.

INSPECT EXTENSION CORDS

Inspect all extension cords. Look closely for deterioration, cuts or cracks in the insulation. Inspect the connectors for damage. Replace a damaged or defective cord.

STORAGE

- Allow the unit to cool before storing.
- Lock the unit to prevent unauthorized use or damage.
- Store the unit in a dry, well-ventilated area.
- Store the unit out of the reach of children.

SERVICING DOUBLE INSULATED UNITS

This unit is double-insulated. In a double-insulated unit, two systems of insulation are provided instead of grounding. There is no grounding provided and no means of grounding should be added to this unit.

Extreme care and knowledge of the system is required when servicing a double-insulated unit. Service should be performed by qualified service personnel only. Replacement parts for a double-insulated unit must be identical to the parts they replace. Refer any repair to an authorized service dealer. A double-insulated unit is marked with the words "double insulation" or "double insulated."

TROUBLESHOOTING

MOTOR WILL NOT START

CAUSE

Unit is unplugged
Breaker switch has tripped

ACTION

Check cord to make sure it is still plugged into an electrical outlet
Reset breaker switch in home electrical panel

CUTTING ATTACHMENT WILL NOT CUT

CAUSE

Cutting attachment bound with grass
Cutting attachment line is broken

ACTION

Stop the engine and clean cutting attachment
Refill with new line

NOTE: For repairs beyond the minor adjustments listed above, contact your nearest Sears Parts & Repair center (**1-800-4-MY-HOME®**) or other qualified service dealer.

SPECIFICATIONS

MOTOR

Motor typeA.C., 120 Volts Electric
Operating RPM up to 7,400 rpm
On/Off Switch..... Trigger
Amperage 7 amps

DRIVE SHAFT AND CUTTING HEAD

Drive ShaftSteel, Craftsman Convertible®
Unit Weight (With trimmer/blower attachment, cutting attachment shield and D-handle)13 lbs. (5.9 kg)
Cutting Mechanism Fixed Line Head
Line Type.....Yellow Hassle Free IV™ XTRA QUIET Spiral Line
Cutting Swath15.5 Inches (39.37 cm)

Manual del Operador



2-in-1 PLUS ELÉCTRICO RECORTADOR / SOPLADOR WEEDWACKER®

Model No. 316.745400

IMPORTANTE: Lea las reglas de seguridad e instrucciones detenidamente

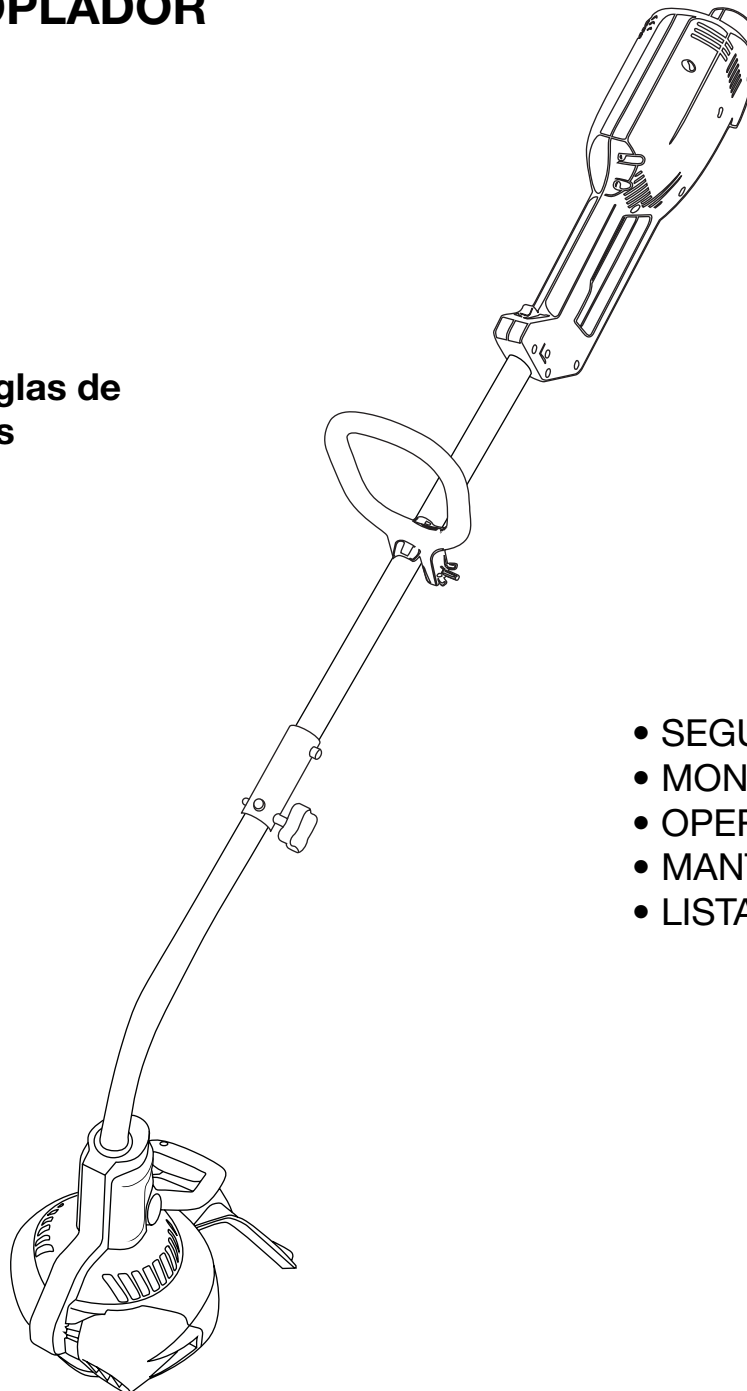

- SEGURIDAD
- MONTAJE
- OPERACIÓN
- MANTENIMIENTO
- LISTA DE PIEZAS



Sears, Roebuck and Co., Hoffman Estates, IL 60179, U.S.A.
Visit our website: www.sears.com/craftsman

P/N 769-02184A

NORMAS PARA UNA OPERACION SEGURA

INDICE DE CONTENIDOS

Normas para una operación segura	E2
Garantía	E4
Conozca su unidad	E5
Instrucciones de ensamble	E6
Instrucciones de operación	E8
Instrucciones de mantenimiento y reparación	E9
Cuadro de solución de problemas	E10
Especificaciones	E10
Números de Servicio	Contraportada



ADVERTENCIA: Al utilizar la unidad, debe observar las reglas de seguridad. Lea estas instrucciones antes de operar la unidad a fin de garantizar la seguridad del operador y cualquier transeúnte. Guarde estas instrucciones para uso posterior.

Toda la información, las ilustraciones y las especificaciones contenidas en este manual se basan en la información más reciente disponible en el momento de impresión del manual. Nos reservamos el derecho de hacer cambios en cualquier momento sin aviso previo.

• IMPORTANTE INFORMACION DE SEGURIDAD •

LEA TODAS LAS INSTRUCCIONES ANTES DE LA OPERACIÓN



ADVERTENCIA: Cuando use artefactos eléctricos de jardinería, siempre debe tomar precauciones básicas de seguridad para reducir el riesgo de incendio, de descarga eléctrica y de lesiones personales. Incluyendo lo siguiente:

- Lea todas las instrucciones con cuidado. Conozca bien los controles y el uso correcto de la unidad.
- Lea con cuidado y comprenda las instrucciones de todo el manual antes de hacer funcionar la unidad para garantizar la seguridad del operador y de las personas en los alrededores. Preste mucha atención a las instrucciones de operación y los avisos de seguridad. Conserve estas instrucciones para uso posterior.
- Uselo solamente como se describe en este manual.
- Use sólo piezas y accesorios de repuesto fabricante del equipo original para esta unidad. Estas piezas están disponibles en su distribuidor autorizado. No use piezas, accesorios ni auxiliares que no hayan sido diseñados para esta unidad. Su uso puede conducir a que el usuario sufra graves lesiones o al daño de la unidad y a la invalidación de su garantía.
- Manténgase alerta: No opere esta unidad si está cansado, enfermo, o bajo los efectos del alcohol, drogas o medicamentos.
- Mantenga alejados a los niños: Limpie el área de corte antes de cada uso. Retire todos los objetos como rocas, vidrios rotos, clavos, alambre o cuerda los cuales pueden ser despedidos o enredarse en el accesorio de corte. Aleje a todos los niños, espectadores y animales domésticos. Mantenga todos los niños, espectadores y animales domésticos a un radio de por lo menos 15 m (50 pies); aún así puede existir un riesgo de objetos despedidos contra los espectadores. Los espectadores deben usar protección para sus ojos. Si alguien se le acerca, pare el motor y el accesorio de corte de inmediato.
- Los niños y los adolescentes menores de 15 años no deben operar las unidades, excepto por los adolescentes guiados por un adulto.
- No permita que la unidad se use para jugar. Es necesario estar muy atento cuando es usada por niños o cerca de ellos.
- No deje el equipo cuando esté enchufado. Desenchúfelo cuando no se esté usando.
- No lo use con un cordón o enchufe dañado. Si no funciona como debe, se ha dañado, se ha dejado a la intemperie o caído en agua, devuélvalo al centro de servicio.
- No maltrate el cordón eléctrico. Nunca debe transportar la unidad por el cordón, usar el cordón como un agarre, cerrar una puerta sobre el cordón o halarlo alrededor de ángulos o bordes cortantes. Mantenga el cordón alejado de superficies calientes y aceite.
- No hale ni dé tirones al cordón para desconectarlo del receptáculo. Para desenchufarlo, agarre el enchufe, en vez del cordón.
- Evite Entornos Peligrosos para reducir el peligro de descarga eléctrica; nunca opere su unidad sobre superficies mojadas o sitios húmedos.
- No lo exponga a la lluvia ni lo use cuando llueve. La humedad puede aumentar el peligro de descarga eléctrica.
- No toque el enchufe o la unidad con las manos mojadas.
- No ponga ningún objeto en las aberturas. No lo use cuando alguna abertura esté bloqueada: manténgala libre de polvo, pelusas, pelos o cualquier cosa que pudiera reducir el flujo del aire.
- Vístase adecuadamente: No use ropa ni joyas demasiado sueltas, ya que pudieran trabarse con las piezas móviles. Póngase una redcecilla para contener el cabello largo. No use pantalones cortos,

- sandalias, ni ande descalzo. Se recomienda el uso de guantes de goma y zapatos adecuados cuando se trabaja a la intemperie.
- Tenga cuidado especial al limpiar en escaleras.
- Use anteojos o gafas de protección que indiquen que cumplen con las normas ANSI Z87.1, y use protección para sus oídos y audición cuando opere esta unidad. Use una pantalla facial o una máscara para polvo si la operación levanta polvo.
- Use la herramienta adecuada. No use esta unidad para ninguna tarea para la cual no ha sido diseñada.
- Apague todos los controles antes de desenchufar.
- Guarde la unidad bajo techo a puerta cerrada. Cierre con llave para evitar el uso no autorizado o daño y para mantenerla fuera del alcance de niños.

ADVERTENCIAS DE SEGURIDAD ELECTRICA

- Puede utilizar un cable de extensión de 2 alambres (o sea, sin alambre de tierra), ya que la herramienta tiene doble aislación. Sin embargo, puede usarse también un cable de extensión de 3 alambres (un cable de extensión con alambre de tierra) que utilice un conector tipo NEMA (patillas paralelas, tierra en "U"). Puede adquirir cables de extensión en su comercio local. Utilice únicamente cables de extensión de camisa cilíndrica aprobados para uso al aire libre.
- Esta herramienta tiene doble aislación. Repare o sustituya los cables dañados.
- Para reducir el riesgo de choques eléctricos, esta unidad tiene un enchufe polarizado (una patilla es más ancha que la otra). Esta unidad calza en un enchufe polarizado de una sola manera. Si el enchufe no calza totalmente en la unidad, inviértalo. Si tampoco calza así, utilice un cable con la conexión correcta. No modifique el cable ni la unidad de manera alguna.



ADVERTENCIA: Para reducir el riesgo de choque eléctrico, utilice únicamente cables de extensión aprobados para uso al aire libre, por ejemplo un cable tipo SW-A, SOW-A, STW-A, STOW-A, SJW-A, SJOW-A, SJTW-W, o SJTOW-A.

- En un equipo con doble aislamiento, se proporcionan dos sistemas de aislamiento en vez de la conexión a tierra. No se proporcionan medios de conexión a tierra en los equipos con doble aislamiento, ni se debe añadir un medio de conexión a tierra al equipo. Para dar servicio a un equipo de doble aislamiento se requiere un cuidado extremo, así como conocimiento del sistema, y solo debe realizarlo personal de servicio calificado. Las piezas de repuesto para un equipo con doble aislamiento deben ser idénticas a las que sustituyen.

TAMAÑO MINIMO DE ALAMBRE PARA LOS CABLES DE EXTENSION PARA APARATOS DE 120 VOLTIOS QUE UTILIZAN 0-6 AMPERIOS*				
Long. de cable (pies)	25	50	100	150
Cal. del alambre (AWG)*	16	16	16	14

*El calibre del cable (AWG) para la capacidad nominal en amperios de 12 a 16 amperios es de 14 AWG para 25 pies, 12 AWG para 50 pies y no se recomienda para 100 o 150 pies.

- **CABLES DE EXTENSION:** Verifique que el cable esté en buenas condiciones. Cuando utilice un cable de extensión, verifique que el mismo sea lo suficientemente pesado para conducir la corriente consumida por la unidad. Si utiliza un cable demasiado liviano, esto ocasionará una caída de voltaje de la línea, y en consecuencia una pérdida de potencia y un sobrecalentamiento.

NORMAS PARA UNA OPERACION SEGURA

La tabla siguiente muestra cuál es el tamaño correcto a usar, de acuerdo con la longitud del cable y el amperaje nominal que aparece en la placa de datos de la máquina. Si está en duda, utilice el siguiente tamaño más pesado. Cuanto menor es el calibre, más pesado es el cable. Para reducir la posibilidad de que la unidad se desconecte del cable de extensión durante el uso, vea la *Instrucciones de Operación*.

- La placa de datos de la unidad indica qué voltaje utiliza la misma. Nunca conecte la unidad a un voltaje de corriente alterna diferente.
- Inspeccione periódicamente todos los cables de extensión y la conexión de la unidad a la corriente. Revise el cable con cuidado para ver si hay deterioros, cortes, o grietas en la aislación. Inspeccione también las conexiones para ver si han sufrido daños. Si observa algún defecto, repare o reemplace los cables.
- Debe proveerse protección de interrupción de circuito accionada por corriente de pérdida a tierra (GFCI) para el/los circuito(s) o toma(s) que se utilizarán para esta unidad. Existen receptáculos disponibles que tienen protección GFCI incorporada y pueden ser utilizados para esta medida de seguridad.

OTRAS ADVERTENCIAS DE SEGURIDAD

- Inspeccione la unidad antes de utilizarla. Cambie las partes dañadas. Asegúrese de que los sujetadores estén bien colocados y asegurados. Cambie las partes accesorias de corte que estén quebradas, cascadas o dañadas de cualquier forma. Asegúrese de que el accesorio de corte está bien instalado y ajustado con firmeza. Asegúrese de que la protección accesorio de corte esté bien conectada y colocada según se recomienda.
- Esta unidad no fue diseñada para ser usada como cortamalezas. No conecte ni opere esta unidad con ningún tipo de cuchilla ni accesorio para cortar malezas.
- Use sólo línea el amarillo Hassle Free IV™ XTRA QUIET Spiral Line. No use nunca línea reforzada con metal, alambre, cadena ni sogas, etc. Estas pueden desprenderse y convertirse en un proyectil peligroso.
- Tenga en cuenta el riesgo de lesiones en la cabeza, manos y pies.
- Asegúrese de sujetar la unidad mientras la transporta.
- Nunca remoje o chorree la unidad con agua o cualquier otro líquido. Mantenga los mangos secos, limpios y libres de escombros. Limpiela después de cada uso, vea las *Instrucciones de Limpieza y Almacenamiento*.

- Conserve estas instrucciones. Consúltelas con frecuencia y úselas para instruir a otros usuarios. Si le presta esta unidad a otras personas, también incluya las instrucciones.

DURANTE LA OPERACION

- El protector accesorio de corte debe estar siempre colocado en su lugar mientras opere la unidad como recortador. No opere la unidad con las dos líneas de corte extendidas, y la línea correcta instalada. No extienda la línea de corte más allá de la longitud de la protección.
- Ajuste la manija en D a su medida para brindarle el mejor agarre.
- Asegúrese de que el accesorio de corte no está en contacto con ningún objeto antes de arrancar la unidad.
- Use la unidad únicamente con la luz del día o con buena luz artificial.
- Evite los arranques accidentales. No transporte la unidad enchufada con su dedo en el interruptor. Verifique que el interruptor esté apagado cuando enchufe la unidad.
- No se estire demasiado. Mantenga siempre una posición y equilibrio adecuados.
- Sostenga siempre la unidad con ambas manos mientras esté en funcionamiento. Sostenga con firmeza tanto el mango como la manija auxiliar.
- Mantenga las manos, la cara y los pies lejos de todas las partes móviles. No intente tocar ni detener el accesorio de corte mientras gira.
- Apague siempre la unidad cuando la operación se demore o mientras camina entre zonas de corte.
- Si golpea o se enreda con un objeto extraño, apague la unidad de inmediato y verifique si existen daños. Repare todos los daños antes de volver a intentar operar la unidad. No opere la unidad si tiene piezas flojas o dañadas.
- Apague y desenchufe la unidad para realizar mantenimiento, reparaciones, o para cambiar el accesorio de corte u otros accesorios.
- Mantenga la unidad libre de vegetación y otros materiales. Pueden alojarse entre el accesorio de corte y la protección.
- No fuerce la unidad. Hará una mejor labor y con menos probabilidad de riesgo si se usa a la velocidad para la cual fue diseñada.

CONSERVE ESTAS INSTRUCCIONES

• SIMBOLOS DE SEGURIDAD E INTERNACIONALES •

Este manual del operador describe los símbolos y figuras de seguridad e internacionales que pueden aparecer en este producto. Lea el manual del operador para obtener información completa acerca de la seguridad, ensamble, operación y mantenimiento y reparación.

SIMBOLO SIGNIFICADO



- **SIMBOLO DE ALERTA DE SEGURIDAD**
Indica peligro, advertencia o precaución. Puede ser utilizado junto con otros símbolos o figuras.



- **ADVERTENCIA - LEA EL MANUAL DEL OPERADOR**
Lea el manual del operador y siga todas las advertencias e instrucciones de seguridad. De no hacerlo, el operador y/o los espectadores pueden sufrir graves lesiones.



- **USE PROTECCION OCULAR Y AUDITIVA**
ADVERTENCIA: Los objetos arrojados por la unidad y el ruido fuerte pueden causar graves lesiones oculares y pérdida auditiva. Utilice protección ocular que cumpla con las normas ANSI Z87.1 y protección auditiva cuando opere esta unidad. Use una careta completa cuando la necesite.



- **INTERRUPTOR DE VELOCIDAD O REGULADOR**
Indica la velocidad "ALTA" o "MAXIMA".



- **INTERRUPTOR DE VELOCIDAD O REGULADOR**
Indica velocidad "BAJA" o "MINIMA".

SIMBOLO SIGNIFICADO



- **MANTENGA ALEJADOS A LOS ESPECTADORES**
ADVERTENCIA: Mantenga a todos los espectadores, en especial a niños y animales domésticos a por lo menos 50 pies (15 m) del área de corte.



- **LOS OBJETOS DESPEDIDOS Y LA CUCHILLA ROTATIVA PUEDEN CAUSAR GRAVES LESIONES**
ADVERTENCIA: No opere esta unidad si la protección plástica de línea no está colocada en su lugar. Manténgase alejado del accesorio de corte giratorio.



- **DOBLE AISLAMIENTO**
Existen dos sistemas de aislamiento en vez de conexión a tierra. No se proporciona ningún medio de conexión a tierra en una unidad de aislamiento doble, ni deben agregarse medios de conexión a tierra a esta unidad.



- **CUCHILLA AFILADA**
ADVERTENCIA : La protección del accesorio de corte contiene una cuchilla afilada. Para prevenir graves lesiones, no toque la cuchilla.



- **SOPLADORAS**
ADVERTENCIA: Detenga el motor y permita que pare el propulsor y desenchúfelo antes de limpiarlo o realizar algún mantenimiento.

UN AÑO DE GARANTÍA COMPLETA EN EL RECORTADOR ELÉCTRICO CRAFTSMAN

Cuando se use y se le dé mantenimiento según el manual del operador, si este recortador se rompe debido a un defecto en los materiales o la mano de obra en un plazo de un año de la fecha de compra, devuélvalo a cualquier tienda Sears, otro establecimiento Craftsman o a un Centro de Piezas y Reparaciones de Sears en los Estados Unidos y se reemplazará gratis. Esta garantía excluye la línea de corte, que es una pieza que se gasta debido al uso normal en menos de un año. Esta garantía tiene vigencia solamente por 30 días a partir de la fecha de compra si el recortador se usa para fines comerciales o de alquiler. Esta garantía le concede a usted derechos legales específicos, y usted pudiera tener otros derechos que varían de un estado a otro.

Sears, Roebuck and Co., Hoffman Estates, IL. 60179

Cobertura de la Garantía del Fabricante

- El período de garantía empieza en la fecha que el motor o equipo se le entrega al comprador al detalle.
- El fabricante le garantiza al propietario original y a cada comprador posterior que el motor no tiene defectos en cuanto a su material o mano de obra, los cuales causen la falla de una pieza garantizada durante un período de un año.
- La reparación o sustitución de una pieza garantizada se hará sin costo alguno para el propietario, en un centro de servicio autorizado Sears. Por favor contacte a Sears para informarse sobre el lugar más cercano. **1-800-4-MY-HOME®**.
- Cualquier pieza garantizada cuya sustitución no esté programada, como mantenimiento requerido o que únicamente esté programada para una inspección regular para "Arreglar o cambiar según sea necesario", está garantizada durante el período de garantía. Cualquier pieza garantizada cuya sustitución esté programada como mantenimiento requerido, será garantizada durante el período de tiempo hasta el punto de la primera sustitución programada para esa pieza.
- No se le cobrará al propietario por el trabajo de diagnóstico que conduzca a la conclusión de que una pieza garantizada se encuentra defectuosa, si el trabajo de diagnóstico lo hace un centro de servicio autorizado Sears.
- El fabricante es responsable de los daños causados a otros componentes del motor cuando falle una pieza garantizada que aún esté cubierta.
- Las fallas causadas por el abuso, negligencia o el mantenimiento inapropiado no están cubiertas bajo esta garantía.
- La utilización de accesorios o piezas modificadas puede ser la razón para no permitir una reclamación de garantía. El fabricante no es responsable de la cobertura de fallas de piezas garantizadas causadas por el uso de piezas incorporadas o modificadas.
- Para presentar una reclamación, diríjase a su centro de servicio autorizado Sears cercana. Los servicios de garantía o de reparación se prestarán en todos los centros de servicio autorizado Sears.
- Se puede usar cualquier pieza de sustitución aprobada por el fabricante cuando se haga cualquier mantenimiento de garantía o reparación de piezas relacionadas con las emisiones, y se hará sin costo al propietario. Se usará cualquier pieza que sea equivalente en rendimiento o durabilidad en el mantenimiento o reparación que no estén cubiertos por la garantía, lo cual no reducirá las obligaciones de garantía del fabricante.
- Los siguientes componentes están incluidos en la garantía relacionada con las emisiones del motor, filtro de aire, carburador, cebador, líneas de combustible, /filtro de combustible, módulo de encendido, bujía y silenciador.

NORMAS PARA UNA OPERACION SEGURA

CONOZCA SU UNIDAD

APLICACIONES

Como recortadora:

- Corte de césped y hierbas delgadas
- Recorte decorativo alrededor de árboles, cercos, etc.

Como sopladora:

- Utilice a limpiar alrededor de edificios, paredes y cercas.
- También uso alrededor de árboles, arbustos, y camas de la flor.

Puede usar otros accesorios, según se especifica en este manual.

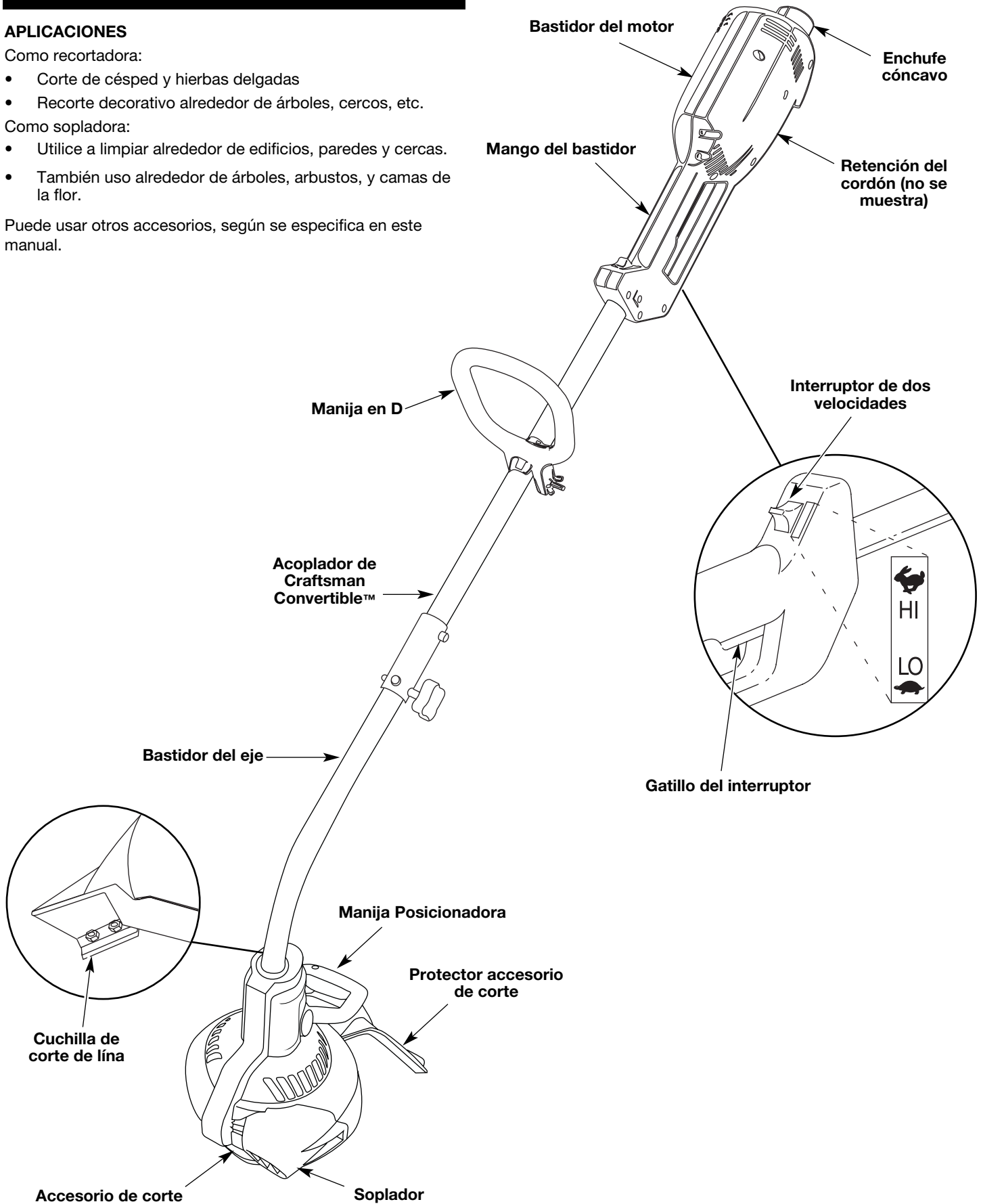

INSTRUCCIONES DE ENSAMBLE

INSTALACIÓN Y AJUSTE DE LA MANIJA EN D

1. Empuje la manija en D hacia abajo sobre el bastidor del eje de modo que la manija se incline hacia adelante del mango del eje (Fig. 1). El orificio del perno cuadrado de la manija queda hacia la derecha.

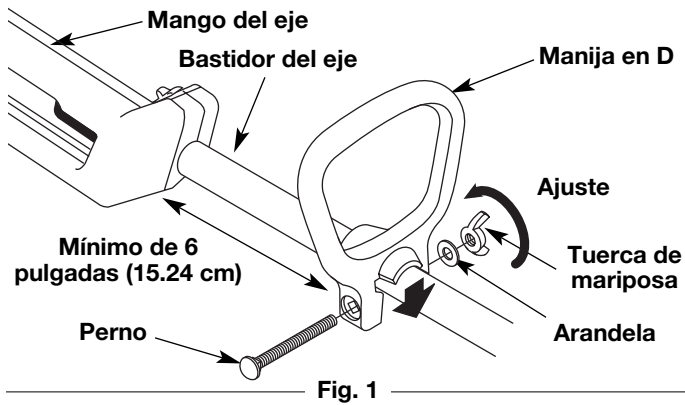

2. Coloque el perno del hombro en el orificio cuadrado en la manija y empújelo. Ponga la arandela en el perno al lado izquierdo de la manija y enrosque la tuerca de mariposa en el perno. No la apriete hasta que ajuste el mango.
3. Gire la manija en D para colocar el mango sobre la parte superior del bastidor del eje. Colóquela a por lo menos 15,24 cm (6 pulgadas) del extremo del mango del eje.
4. Mientras sostiene la unidad en posición de operación (Fig. 2), coloque la manija en D en el lugar que le brinde el mejor agarre.
5. Ajuste la tuerca de mariposa hasta que la manija en D quede firme.



INSTALACIÓN DEL PROTECTOR DEL ACCESORIO DE CORTE

1. Ponga el extremo estrecho del protector del accesorio de corte sobre el soporte del protector en la parte posterior del cuerpo del accesorio y colóquelo de modo que el corte circular se deslice sobre la espiga del conjunto del protector (Fig. 3).
2. Coloque la tuerca autobloqueante en el orificio hexagonal en el lado izquierdo del protector y manténgala en su lugar.
3. Inserte el tornillo de montaje en el orificio que está en el lado derecho del protector y atorníllelo en la tuerca que está en el lado izquierdo con un destornillador Phillips.
4. Cerciórese de que el tornillo esté apretado antes de operar la unidad.

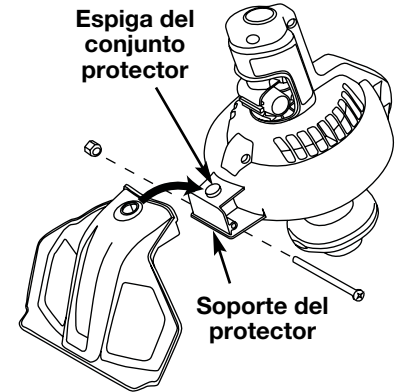

CONEXION DEL CORDON DE ENERGIA

Use el gancho del cordón al conectar el cable de extensión al enchufe del cordón eléctrico. Esto ayuda a evitar que se desconecte.

1. Haga un lazo estrecho con el cable de extensión.
2. Empuje el lazo a través de la abertura y muévelo hacia el gancho de la caja del motor (Fig. 4).
3. Enchufe el cordón debidamente en el tomacorriente.

Use únicamente cables de extensión aprobados para el exterior. Los juegos de cables se especifican en la sección de *Información Importante de Seguridad*.

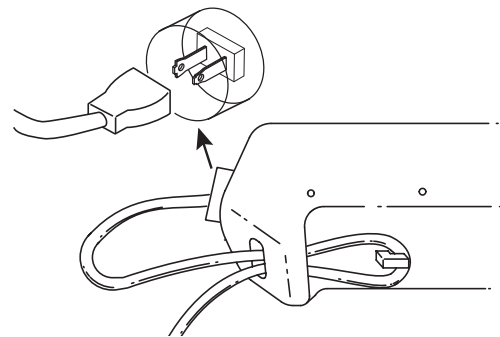

ARRANQUE/ APAGADO DE LA UNIDAD

Colóquese en posición de operación (Fig. 2). Oprima el gatillo para arrancar el recortador (Fig. 5). Suelte el gatillo para apagar el recortador.

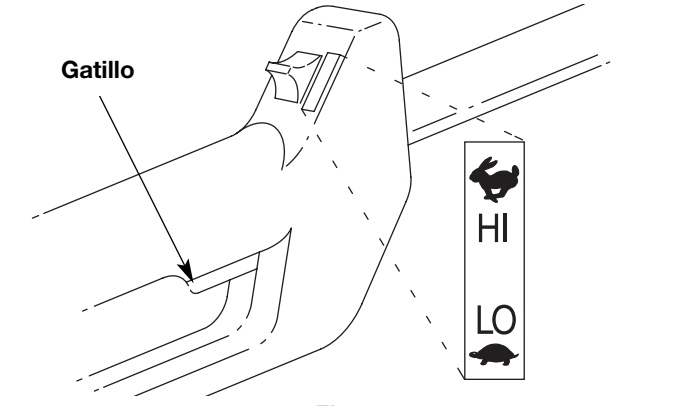
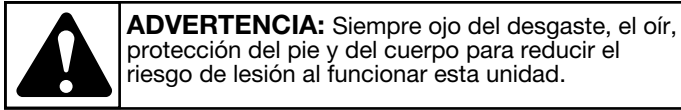

Fig. 5

OPERACION DEL INTERRUPTOR DE DOS VELOCIDADES

Esta unidad cuenta con un interruptor de dos velocidades, una poderosa alta velocidad para el trabajo arduo de jardín, y una velocidad baja de precisión para el trabajo ligero de jardín. Empuje el interruptor hacia abajo para recortar a baja velocidad (Fig. 5).

SELECCIONANDO EL CORTADOR O SOPLADOR

Para cambiar entre la función de cortador y soplador en esta unidad, asegúrese que la unidad este apagada y el motor ha parado de correr.

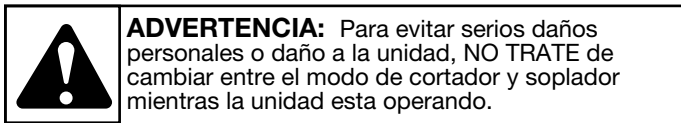

Para usar el cortador

Al usar el cortador, asegúrese que el manija posicionadora este en la posición de ABAJO antes de encender la unidad.

1. Si la manija posicionadora esta en la posición de ARRIBA, agarre la aldabilla posicionadora roja de la manija (Fig. 6) y presionela hasta que el mecanismo interno se libere.
2. Empuje la manija posicionadora hacia ABAJO hasta que la aldabilla roja se traben en su lugar. **NO LA FORCE.** Si el pestillo no queda por completo en la posición de trabado, rote el cabezal de corte hasta que el pestillo se traben.
3. Encienda la unidad siguiendo *las instrucciones de encendido* (p. 7) y la unidad esta lista para su uso.

Para usar el soplador

Al usar el soplador, asegúrese que la manija posicionadora este en la posición de ARRIBA antes de encender la unidad.

1. Si la manija posicionadora esta en la posición de ABAJO, agarre la aldabilla posicionadora roja de la manija (Fig. 6) y presionela hasta que el mecanismo interno se libere.
2. Hale la manija posicionadora hacia la posición de ARRIBA hasta que la aldabilla roja se posicionen en su lugar.
3. Encienda la unidad siguiendo *las instrucciones de encendido* y la unidad esta lista para su uso (p. 7).

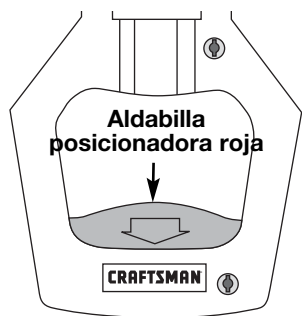
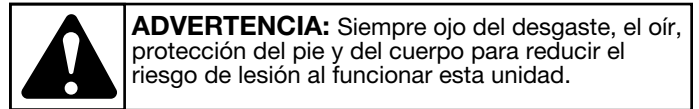

Fig. 6

LLEVAR A CABO LA UNIDAD



Antes de funcionar la unidad, soporte en la posición de funcionamiento (Figs. 2). Compruebe para saber si hay el siguiente:

- El operador está usando la protección de ojo y la ropa apropiada.
- El brazo derecho está doblado levemente, y la mano está sosteniendo el apretón del eje.
- El brazo izquierdo es recto, y la mano está sosteniendo la manija en D.
- La unidad está en el nivel de la cintura.
- El condensador de ajuste/ el soplador es paralelo a la tierra y se coloca así que la ruina está soplada ausente de operador.

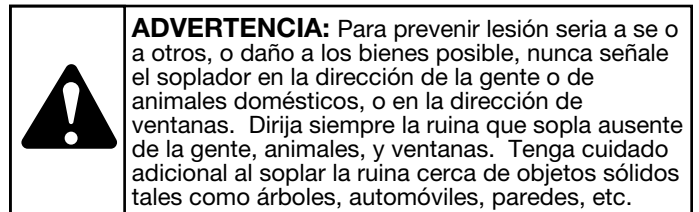

EXTREMIDADES DE FUNCIONAMIENTO AL USAR EL CONDENSADOR DE AJUSTE/ SOPLADOR

- Para reducir el riesgo de la pérdida de oído se asoció a los niveles de sonido, el uso de la protección de oído se requiere.
- Funcione el equipo de la energía solamente en las horas razonables, no temprano por la mañana o tarde en la noche en que la gente pudo ser disturbada. Confórmese con el tiempo enumerado en ordenanzas locales. Las recomendaciones generalmente son 9:00 a.m. a 5:00 p.m., De lunes a sábado.
- Para reducir los niveles de ruido, limite el número de los pedazos de equipo usados en cualquier una hora.
- Para reducir los niveles de ruido, opere los sopladores eléctricos a la velocidad más baja que sea posible para hacer el trabajo.
- Utilice los rastrillos y las escobas para aflojar la ruina antes de soplarla.
- Conserve el agua usando sopladores de la energía en vez de las mangueras para muchos los usos del césped y del jardín, incluyendo áreas tales como canales, pantallas, patios, parrillas, pórticos, y jardines.
- Reloj hacia fuera para los niños, animales domésticos, abra las ventanas, o coches recientemente lavados, y ruina del sople lejos de ellos.
- Después de usar los sopladores y el otro equipo, ¡CLIMPIE PARA ARRIBA! Disponga de la ruina en receptáculos de la basura.

CONSEJOS PARA OBTENER MEJORES RESULTADOS AL RECORTAR

- El ángulo correcto para ubicar el accesorio de corte es paralelo al suelo.
- Corte de izquierda a derecha siempre que sea posible. Cortar hacia la derecha mejora la eficiencia de la unidad. Los recortes salen arrojados en sentido contrario al operador.
- Recorte únicamente cuando el pasto y las hierbas estén secas.
- La vida de su línea de corte depende de:
 - Seguir todas las técnicas de corte indicadas anteriormente
 - El tipo de vegetación que corte
 - El lugar donde se corta

RECORTE DECORATIVO

El recorte decorativo se realiza eliminando toda la vegetación de alrededor de los árboles, postes, cercos, etc. Gire toda la unidad a modo de que el accesorio de corte se ubique a un ángulo de 30° con el suelo (Fig. 7).

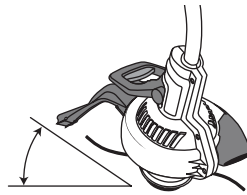

Fig. 7



ADVERTENCIA: Antes de comenzar a usar este accesorio, lea y comprenda el manual que viene con el accesorio. Siga toda la información de seguridad contenida en el mismo.



ADVERTENCIA: Para evitar graves lesiones personales, apague la unidad antes de sacar o instalar accesorios.

CON LA CARACTERISTICA CRAFTSMAN CONVERTIBLE™

El acoplador le permite convertir esta unidad para usarla con accesorios, según se especifica en este manual.

Instalación del accesorio de corte u otros accesorios

NOTA: Para hacer la instalación más fácil, ponga la unidad en la tierra o en un banco de trabajo.

1. Cerciérese de que la unidad esté completamente apagada.
2. De vuelta a la perilla a la izquierda para aflojar el acoplador (Fig. 8).

3. Mientras que firmemente sostiene el accesorio, empújelo derecho en el acoplador hasta el botón liberador (Fig. 9) se encaja a presión hacia el agujero primario (Fig. 9). El agujero primario está en el lado opuesto del acoplador de la perilla (Fig. 9). La alineación del botón de desconexión con el hueco de guía facilitará la instalación (Fig. 9).

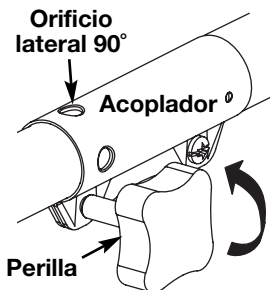

Fig. 8

4. Gire la perilla en sentido horario para ajustarla (Fig. 10).

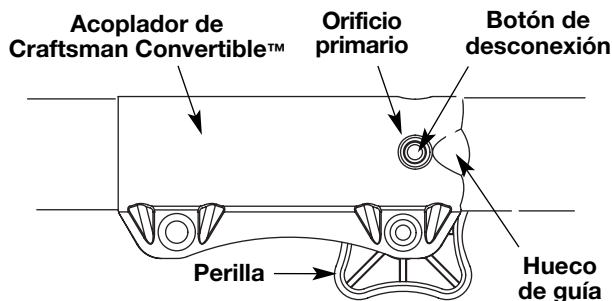

Fig. 9



PRECAUCION : Trabe el botón de desconexión en el orificio primario (Fig. 9) y ajuste bien la perilla (Fig.10) antes de operar esta unidad.

Remoción del accesorio de corte u otros accesorios

1. Cerciérese de que la unidad esté completamente apagada.
2. Gire la perilla en sentido anti-horario para aflojarla (Fig. 8).
3. Opima y sostenga el botón de desconexión (Fig. 9).
4. Mientras sostiene el bastidor del eje superior con firmeza, tire del accesorio de corte o accesorio en línea recta fuera del acoplador (Fig. 10).

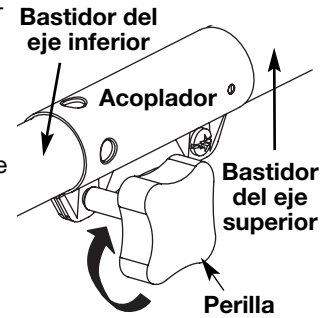

Fig. 10



PRECAUCIÓN: Los accesorios deben ser usados en el orificio primario. El usar el orificio incorrecto puede conducir a lesiones personales o daño de la unidad.



PRECAUCION : Antes de operar esta unidad, cerciérese de que el botón de desenganche esté completamente trancado en el orificio primario (Fig. 9), y que la perilla (Fig. 10) esté suficientemente apretada.

LLEVAR A CABO LA UNIDAD

Antes de funcionar la unidad, soporte en la posición de funcionamiento (Figs. 11). Compruebe para saber si hay el siguiente:

- El operador está usando la protección de ojo y la ropa apropiada.
- El brazo derecho está doblado levemente, y la mano está sosteniendo el apretón del eje.
- El brazo izquierdo es recto, y la mano está sosteniendo la manija en D.
- La unidad está en el nivel de la cintura.
- El condensador de ajuste/ el soplador es paralelo a la tierra y se coloca así que la ruina está soplada ausente de operador.



Fig. 11



ADVERTENCIA: No use nunca línea reforzada con metal, alambre, cadena ni sogá, etc. Estos elementos pueden desprenderse y convertirse en un proyectil peligroso.



ADVERTENCIA: No saque ni altere el ensamble de la cuchilla limitadora de línea.

INSTALACIÓN DE LA LÍNEA

Use siempre línea de reemplazo de el amarillo Hassle Free IV™ XTRA QUIET Spiral Line. Otras líneas que no sean las especificadas pueden hacer que el motor se recaliente o falle.

Para instalar la línea de corte:

1. Inserte cada extremo de la línea de reemplazo en los orificios a cada lado del gancho de retención (Figura 12).
2. Empuje los extremos hasta que salgan por los lados del cabezal (Figura 13).
3. Tire de los extremos asegurándose de que tengan el mismo largo y que la mitad de la línea quede en el centro entre los orificios de inserción (Figura 14).

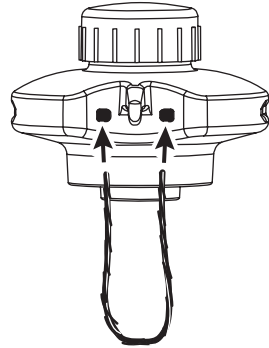

Fig. 12

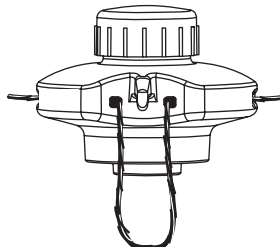

Fig. 13

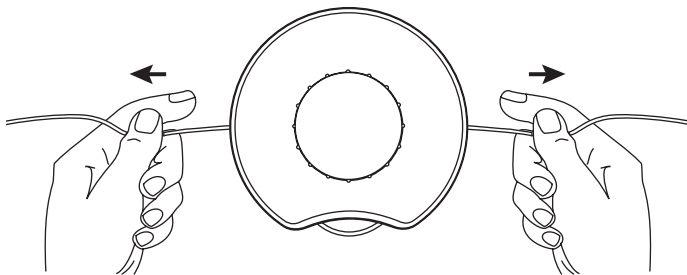

Fig. 14

4. Si los extremos no tienen el mismo largo, vuelva a introducir un poco el extremo más largo en el cabeza y tire del extremo más corto para compensar. Repita hasta que ambos extremos tengan el mismo largo.
5. Coloque la línea de corte por detrás del gancho para evitar que se suelte cuando está funcionando (Figura 15).

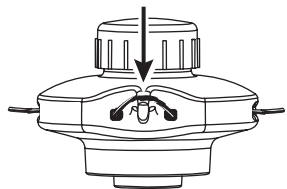

Fig. 15

LIMPIEZA DE LA UNIDAD



ADVERTENCIA: Para evitar graves lesiones personales, verifique que la unidad esté apagada y desenchufada antes de limpiarla o de realizar cualquier tipo de mantenimiento.

Apague la unidad y desconecte de la fuente de energía. Use un cepillo pequeño o la descarga de aire del cepillo de un aspirador para mantener los respiraderos libres de obstrucciones. No use detergentes fuertes en el bastidor o en los componentes de plástico. Estos pueden dañarse con ciertos limpiadores domésticos que contienen aceites aromáticos como pino y limón, y con solventes como el queroseno o acetona. La humedad también puede crear un peligro de descarga eléctrica. Seque toda la humedad con un paño suave.

INSPECCION DE LOS CABLES DE EXTENSION

Inspeccione todos los cables de extensión. Observe bien si no existe deterioro, cortes o grietas en el aislamiento. Inspeccione si hay daños en los conectores. Cambie los cables si están defectuosos o dañados.

ALMACENAMIENTO

- Permita que la unidad se enfríe antes de guardarla.
- Bloquee la unidad para evitar que se dañe o que sea usada sin autorización.
- Guarde la unidad en un área seca y bien ventilada.
- Guarde la unidad fuera del alcance de niños.

PARA DAR SERVICIO A UN EQUIPO DE DOBLE AISLAMIENTO

Esta unidad tiene doble aislamiento. En una unidad con doble aislamiento, se proporcionan dos sistemas de aislamiento, en vez de la conexión a tierra. No se proporciona conexión a tierra ni se debe añadir ningún medio de conexión a tierra a esta unidad.

Para dar servicio a una unidad de doble aislamiento se requiere un cuidado extremo. El servicio solo debe realizarlo personal de servicio calificado. Las piezas de repuesto para una unidad con doble aislamiento deben ser idénticas a las que sustituyen. Mande a hacer las reparaciones a una agencia de servicio autorizada. Las unidades con doble aislamiento están marcadas con las palabras "double insulation" o "double insulated" (doble aislamiento).

RESOLUCION DE PROBLEMAS

EL MOTOR NO ARRANCA

CAUSA

El motor se detiene, o la unidad está desenchufada
El interruptor de protección de sobrecarga ha saltado

ACCIÓN

Revise el cable para ver si está enchufado a un tomacorriente
Reajuste el interruptor de protección de sobrecarga

LA CABEZA DE CORTE NO HACE AVANZAR LINEA

CAUSA

El accesorio de corte está atascado de hierba
El accesorio de corte no tiene línea

ACCIÓN

Pare el motor y limpie el accesorio de corte
Coloque una línea nueva

NOTA: Para reparaciones que sobrepasen los ajustes mínimos recién indicados, comuníquese con su centro más cercano de Piezas y Reparaciones de Sears (1-800-4-MY-HOME®) o con otra agencia de servicio que esté calificada.

ESPECIFICACIONES

MOTOR

Tipo de motor.....Eléctrico CA 120 voltios
RPM de operación..... < 7,400 rpm
Interruptor de encendido.....Interruptor de gatillo transitorio
Amperaje..... 7 Amperios

EJE IMPULSOR Y ACCESORIO DE CORTE

Bastidor del eje impulsor Tubo de acero, Craftsman Convertible®
Peso de la unidad (con el accesorio de corte, el protector accesorio de corte y la manija en D) 5,9 kg (13 lbs.)
Mecanismo de corteCabezal de Línea Fija
Bobina de la línea.....El Amarillo Hassle Free IV™ XTRA QUIET Spiral Line
Diámetro de la trayectoria de corte..... 39,37 cm (15.5 pulg)

Get it fixed, at your home or ours!

Your Home

For repair—in **your home**—of all major brand appliances, lawn and garden equipment, or heating and cooling systems, **no matter who made it, no matter who sold it!**

For the replacement parts, accessories and owner's manuals that you need to do-it-yourself.

For Sears professional installation of home appliances and items like garage door openers and water heaters.

1-800-4-MY-HOME® (1-800-469-4663)

Call anytime, day or night (U.S.A. and Canada)

www.sears.com

www.sears.ca

Our Home

For repair of carry-in items like vacuums, lawn equipment, and electronics, call or go on-line for the location of your nearest

Sears Parts & Repair Center

1-800-488-1222

Call any time, day or night (U.S.A. only)

www.sears.com

To purchase a protection agreement (U.S.A.) or maintenance agreement (Canada) on a product serviced by Sears:

1-800-827-6655 (U.S.A.)

1-800-361-6665 (Canada)

Para peclir servicio de reparación a domicilio, y para ordenar piezas:

1-800-SU-HOGAR®

(1-888-784-6427)

Au Canada pour service en français:

1-800-LE-FOYER^{MC}

(1-800-533-6937)

www.sears.ca



® Registered Trademark / ™ Trademark / SM Service Mark of Sears Brands, LLC

® Marca Registrada / ™ Marca de Fábrica / SM Marca de Servicio de Sears Brands, LLC

MC Marque de commerce / MC Marque déposée de Sears Brands, LLC

© Sears Brands, LLC

Free Manuals Download Website

<http://myh66.com>

<http://usermanuals.us>

<http://www.somanuals.com>

<http://www.4manuals.cc>

<http://www.manual-lib.com>

<http://www.404manual.com>

<http://www.luxmanual.com>

<http://aubethermostatmanual.com>

Golf course search by state

<http://golfingnear.com>

Email search by domain

<http://emailbydomain.com>

Auto manuals search

<http://auto.somanuals.com>

TV manuals search

<http://tv.somanuals.com>