

CRATE

GX-120/212+ Guitar Amplifier



OWNER'S MANUAL MANUAL DEL PROPIETARIO Mode d'Emploi

Congratulations!

You are now the proud owner of the Crate GX-120/212+ guitar amplifier. Each of these rugged amplifiers delivers serious clean and distorted sounds through premium 12" Crate Custom speakers (one in the GX-120, two in the GX-212+). Channel selection and Crate's Exclusive Shape circuit are controllable by use of a two-button footswitch. An Insert jack allows virtually noise-free connection of your favorite effects.

Like all Crate products, your GX-120/212+ is Musician Made in the U.S.A., using only the best components. Extensive testing at the hands (and ears) of skilled technicians and musicians insures you that this amplifier is the absolute best it can be.

In order to get the most out of your new amplifier, we strongly urge you to go over the information contained in this manual before you begin playing.

And ***thank you*** for choosing ***CRATE***[®]



FRONT PANEL - INPUT SECTION

1: Input jack accepts a standard 1/4" phone plug and is suitable for any low to line level input source.

LEAD CHANNEL CONTROLS

2: Gain is used to set the level of distortion. The signal gain setting will be boosted when the Shape active button (#4) is pressed in.

3: Shape adjusts the general tone. Counter-clockwise emphasizes midrange frequencies and clockwise emphasizes low and high frequencies. The Shape control is only active when the Shape Active button (#4) is pressed in.

4: Shape Active boosts the gain of the Lead channel and activates the Shape control (#3).

5: Low adjusts the amount of low frequency tone.

6: High adjusts the amount of high frequency tone or "presence".

7: Level controls the overall volume and should be used in conjunction with the Gain control (#2).

CHANNEL SWITCHING CONTROL

8: Lead Channel Indicator LED will be lit when the amplifier is in the Lead Channel mode.

9: Channel Select Switch is used to select either the Lead or Rhythm Channel. This switch is defeated if an external footswitch is used.

10: Rhythm Channel Indicator LED will be lit when the amplifier is in the Rhythm Channel mode.

RHYTHM CHANNEL CONTROLS

11: Volume sets the overall listening level of the Rhythm Channel. This control is independent of any setting made in Channel A.

12: Low adjusts the amount of low frequency tone.

13: Mid adjusts the amount of midrange frequency tone.

14: High adjusts the amount of high frequency tone.

15: Bright Switch gives a brighter tone.

REVERB CONTROLS

16: Lead sets the amount of reverb for the Lead Channel.

17: Rhythm sets the amount of reverb for the Rhythm Channel.

18: Insert/Effects Loop jack allows connection of external effects. Use a stereo 1/4" male Y cord here: ring = send, tip = return and sleeve is ground for both. See the illustration below for more information.

19: Ext. Speaker jack allows connection to an extension speaker cabinet. This jack is in series with the internal speaker(s).

20: Footswitch jack allows the use of an optional dual footswitch for remote control of the Channel Select and Shape Active buttons.

21: Power Indicator LED will be lit when the unit is turned on.

22: Power Switch turns the AC power on and off.

REAR PANEL

23: Power Cord: Your GX-120/212+ is equipped with a heavy-duty grounded three-wire power cord. Be sure this cord is properly plugged into a safely wired grounded 120 volt, 60Hz AC power outlet before use. (If your GX-120/212+ was purchased outside the United States, refer to the rear panel for power ratings.) For your safety, never attempt to defeat the ground connection on this cord.

24: Fuse protects the amplifier against damages caused from a faulty AC power source or other problems. If the fuse blows, replace it ONLY with the same size and type 2.5A 250V normal blow fuse. If the fuse blows repeatedly check the AC source; if it's okay, contact your Crate dealer for service information.

Connecting to the Insert jack:

The Insert/Effects Loop jack (#18) lets you patch external effects into the amplifier just prior to its power amp stage. Use Crate's CYC6MS stereo-to-mono Y-cord or an adapter such as Crate's CA11Y and 2 1/4" mono signal cables to connect to the effect as shown below.

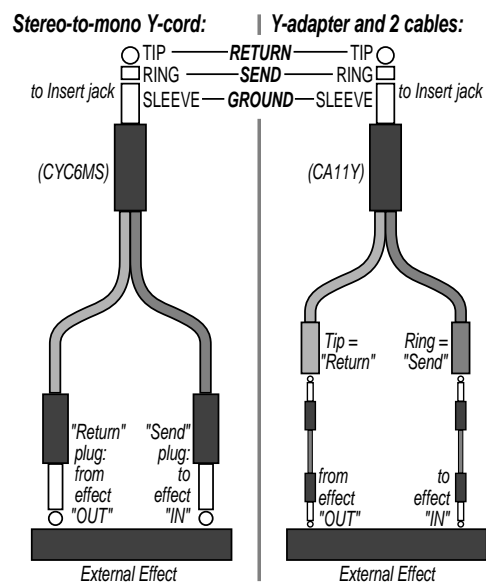

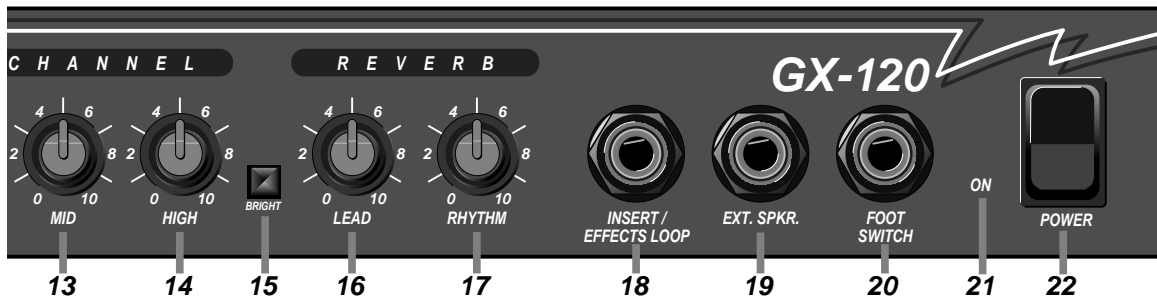

PANEL DELANTERO - SECCION DE ENTRADA

1: El "jack" de **Entrada** acepta una clavija telefónica estándar de 1/4" y es adecuada para cualquier fuente de señales bajas nivel línea.

CONTROLES DEL CANAL CONDUCTOR

2: La **Ganancia** se usa para fijar el nivel de distorsión. El punto de control de la ganancia de la señal se aumentará cuando el botón de Activar Configuración (#4) se oprima hacia adentro.

3: La **Configuración** ajusta el tono general. Contra las manecillas del reloj se acentúan las frecuencias del rango medio y a favor de las manecillas del reloj se realzan las frecuencias graves y agudas. El Control de Configuración se activa solo cuando el botón de Activar Configuración se encuentra oprimido hacia adentro.

4: El **Activador de Configuración** aumenta la ganancia del Canal Conductor y activa el control de Configuración (#3).

5: El **Bajo** ajusta la cantidad de tonos de bajas frecuencias.

6: **Agudos** ajusta la cantidad de tonos de altas frecuencias ó "presencia".

7: El **Nivel** controla el volumen general y se debe usar en conjunto con el control de Ganancia (# 2).

CONTROLES PARA CAMBIAR DE CANAL

8: El diodo **LED Indicador del Canal de CONDUCTOR** se iluminará cuando el amplificador se encuentre en el modo del Canal de Conductor.

9: El **Interruptor de Selección de Canal** se usa para seleccionar ya sea el Canal Indicador ó el Canal de Ritmo. Este interruptor queda inactivo si se usa un interruptor de pie externo.

10: El diodo **LED Indicador del Canal de Ritmo** se iluminará cuando el amplificador se encuentre en el modo del Canal de Ritmo.

CONTROLES DEL CANAL DE RITMO

11: El **Volumen** fija el nivel general auditivo del Canal de Ritmo. Este control es independiente de cualquier ajuste que se hiciera en el Canal Conductor.

12: El **Bajo** ajusta la cantidad de tonos de bajas frecuencias.

13: El **Medio** ajusta la cantidad de tonos de frecuencias en el rango mediano.

14: El **Agudo** ajusta la cantidad de tonos en las frecuencias altas.

15: El **Interruptor de Brillo** le da a este canal un tono más brillante.

CONTROLES DE REVERBERACION

16: El **Lead** establece las características acústicas del Canal de Conductor.

17: El **Ritmo** establece las características acústicas del Canal de Ritmo.

18: El "jack" del **Circuito para Insertar / Efectos** permite la conexión de efectos externos. Use aquí un cordón macho de 1/4" en "Y" para estéreo: anillo = emisión, punta = retorno, y el manguito es la tierra para ambos. Véase la ilustración en la sección en Inglés para más información.

19: El "jack" de **Bocinas Externas** permite la conexión a un gabinete de bocinas de extensión. Use solo gabinetes que tengan una impedancia mínima de por lo menos 8 ohms.

20: El "jack" del **Interruptor de Pie** permite el uso opcional de un interruptor de pie dual para el control remoto de los botones para Seleccionar el Canal y Activar la Configuración.

21: El diodo **LED Indicador de Potencia** se iluminará cuando la unidad se prenda.

22: El **Interruptor de Potencia** prende ó apaga la energía eléctrica de CA.

PANEL POSTERIOR

23: CABLE DE ENERGIA: Este cable de energía, de tres alambres de uso pesado con tierra se debe conectar SOLAMENTE a una conexión de energía de 60 ciclos de Corriente Alterna, a 120 Volts con tierra y cableada de forma que no presente ningún peligro. NO INTENTE eliminar la conexión de tierra en este cable! Si su GX-120/212+ fué adquirido fuera de los Estados Unidos vea la parte posterior de la unidad para las especificaciones de energía y siga las instrucciones arriba mencionadas.

24: Fusible: El BX-100 es protegido de daño a causa de una fuente de poder de la corriente alterna defectuosa o otros problemas. Si el fusible se funde, que sea reemplazado solamente con uno del mismo tamaño y tipo indicado. Si el fusible se funde repetidamente, compruebe la fuente de la corriente alterna, si está bien pongase en contacto con su comerciante de Crate para información de servicios.

FACE AVANT-PANNEAU D'ENTREE

1: Entrée accepte une fiche normale de 1/4" (6,35 mm) et la sensibilité d'entrée s'ajuste du niveau instrument jusqu'au niveau ligne.

CONTROLES DU PREMIER CANAL

2: Gain règle la quantité de distorsion. Le signal de Gain a une boost quand le bouton Shape Active (#4) est engagé.

3: Contour ajuste la tonalité globale. Tourner à gauche pour souligner la plage des médiums et à droite pour souligner la plage des aigus et la plage des graves.

4: Contour Active augmente le gain du premier canal et active le contrôle de Shape (3).

5: Grave règle la plage des graves.

6: Aigu ajuste la quantité ou la "présence" des aigus.

7: Niveau contrôle le volume global et fonctionne conjointement avec le contrôle de Gain (2).

SELECTION DU CANAL

8: LED du Premier Canal allume quand l'amplificateur marche au Premier Canal.

9: Bouton pour Sélection du Canal pour choisir le Premier Canal ou le Canal de Rythme. Ce bouton est déconnecté quand on utilise un footswitch.

10: LED du Canal de Rythme allume quand l'amplificateur marche au Canal de Rythme.

CONTROLES DU CANAL DE RYTHME

11: Volume règle le volume global du Canal de Rythme. Ce contrôle est indépendant des contrôles du Premier Canal.

12: Grave règle la plage des graves.

13: Médium règle la plage des médiums.

14: Aigu ajuste la quantité des aigus.

15: Bright Switch donne une tonalité plus brillante.

CONTROLES DE REVERBERATION

16: Lead règle les qualités acoustiques du Premier Canal.

17: Rhythm règle les qualités acoustiques du Canal de Rythme

18: Entrée/Boucle d'effets pour connecter un appareil des effets supplémentaires. Utiliser un cordon stéréophonique mâle en Y; anneau = sortie, tête = retour, manchon = contact à la terre. Voir le dessein en langue anglaise pour avoir plus d'information..

19: Prise Pour Enceinte Supplémentaire (Ext. Spkr.) pour connecter aux enceintes supplémentaires. Employer seulement les enceintes avec une impédance minimum à moins de 8 ohms.

20: Prise pour Switch connecter un switch duel pour la commande à distance du Bouton Channel Select et du bouton Shape Active.

21: LED "ON" allume quand l'amplificateur est ouvert.

22: Interrupteur allume ou éteint l'amplificateur.

FACE ARRIERE







23: Cordon Secteur: Le GX-120/212+ est fourni avec un cordon de trois fils à la masse. Etre certain que ce cordon est branché correctement sur une prise de courant de 120 volt, 60 Hz avant de l'utiliser. (Si le GX-120/212+ a été acheté en dehors des Etats-Unis, voir la face arrière pour le régime de puissance de cet appareil.) Pour votre protection, n'essayez jamais de supprimer la broche correspondante à la terre.

24: Porte fusible: Le fusible garde l'amplificateur des dommages d'une source de pouvoir CA défectueuse ou des autres problèmes. Si le fusible saute, remplacer-le SEULEMENT avec un fusible de même grandeur et type 2.5A 250V fusible normal. Si le fusible saute souvent, vérifier la source de pouvoir CA: si elle fonctionne correctement, contacter un marchand de Crate pour des informations concernant le service.

CRATE[®] GX-120/212+ Guitar Amplifier

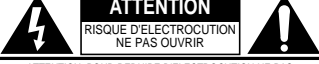
GX-120/212+ TECHNICAL SPECIFICATIONS:

Output Power Rating	115 watts RMS @ 5% THD, 4 ohm load
Speaker Size and Rating	GX-120: Custom Design 12", 4 ohms (2) GX-212+ Custom Design 12", 8 ohms
Input Impedance	470k ohms
Maximum Input Signal Level Accepted	7V peak to peak
Total System Gain	Lead: 96dB all controls @ "10", Shape active; 74dB Shape inactive Rhythm: 53dB all controls @ "10", Bright off
Lead:	Low Control 16dB Range @100Hz Shape Control Proprietary Circuit High Control 18dB Range @ 7kHz
Rhythm:	Low Control 24dB Range @ 70Hz Mid Control 18dB Range @ 700Hz High Control 33dB Range @10kHz Bright Switch 8dB Boost @ 10kHz
Input Power Requirements	120 VAC, 60Hz, 300 watts max
Fuse Rating and Type	2.5 amp Normal Blow, 250V external
Cabinet Size and Weight	GX-120: 17.5" H x 19.25" W x 9.75" D, 44 lbs. GX-212+: 21" H x 26.5" W x 11" D, 50 lbs.

 <p>CAUTION RISK OF ELECTRIC SHOCK DO NOT OPEN</p> <p>CAUTION: TO REDUCE THE RISK OF ELECTRIC SHOCK, DO NOT REMOVE COVER. NO USER-SERVICEABLE PARTS INSIDE. REFER SERVICING TO QUALIFIED SERVICE PERSONNEL.</p>	<p>THIS EQUIPMENT HAS BEEN DESIGNED AND ENGINEERED TO PROVIDE SAFE AND RELIABLE OPERATION. IN ORDER TO PROLONG THE LIFE OF THE UNIT AND PREVENT ACCIDENTAL DAMAGES OR INJURY, PLEASE FOLLOW THESE PRECAUTIONARY GUIDELINES:</p>	<p>ESTE APARATO HA SIDO DISEÑADO Y CONSTRUIDO PARA PROVEER ANOS DE OPERACION SEGURA Y CONFIABLE. PARA PROLONGAR LA VIDA DE ESTA UNIDAD E IMPEDIR DANOS ACCIDENTALES POR FAVOR SIGA ESTAS INSTRUCCIONES PREVENTIVAS:</p>	<p>CET ÉQUIPEMENT AVAIT ÉTÉ INVENTÉ ET ARRANGÉ POUR POURVOIR DES ANNÉES D'USAGE SAUF ET SÛR. POUR PROLONGER LA VIE DE CET APPAREIL ET POUR EMPÊCHER LES DOMMAGES ET LES TORTS ACCIDENTELS, SUIVEZ LES INSTRUCTIONS DE PRÉCAUTION.</p>
 <p>PRECAUCION RIESGO DE CORRIENTAZO NO ABRA</p> <p>PRECAUCION PARA DISMINUIR EL RIESGO DE ELECTROCUERCIÓN NO ABRA LA CUBIERTA. NO HAY PIEZAS ADENTRO QUE EL USUARIO PUEDA REPARAR. DEJE TODO MANTENIMIENTO A LOS TÉCNICOS CALIFICADOS.</p>	<p>CAUTION: TO REDUCE THE RISK OF ELECTRIC SHOCK, DO NOT OPEN CHASSIS; DO NOT DEFEAT OR REMOVE THE GROUND PIN OF THE POWER CORD; CONNECT ONLY TO A PROPERLY GROUNDED AC POWER OUTLET.</p>	<p>PRECAUCION: PARA DISMINUIR EL RIESGO DE DESCARGAS ELÉCTRICAS: (1) NO ABRA LA CUBIERTA, (2) NO ES RECOMENDABLE REMOVER O DESACTIVAR LA PATA DEL POLO A TIERRA DEL CABLE DE CORRIENTE, CONECTE CORRECTAMENTE A UNA TOMA DE CORRIENTE A TIERRA.</p>	<p>AVERTISSEMENT: POUR RÉDUIRE LES RISQUES D'ÉLECTROCUTION: (1) N'OUVREZ PAS LE CHÂSSIS, (2) NE PAS ESSAYER DE SUPPRIMER LA BROCHE CORRESPONDANT À LA TERRE.</p>
 <p>ATTENTION RISQUE D'ELECTROCUTION NE PAS OUVRIR</p> <p>ATTENTION: POUR RÉDUIRE D'ELECTROCUTION NE PAS ENLEVER LE COUVERCLE. AUCUNE PIÈCE INTERNE N'EST RÉPARABLE PAR L'UTILISATEUR. POUR TOUTE RÉPARATION, S'ADRESSER À UN TECHNICIEN QUALIFIÉ.</p>	<p>WARNING: TO REDUCE THE RISK OF FIRE OR ELECTRIC SHOCK, DO NOT EXPOSE THIS EQUIPMENT TO RAIN OR MOISTURE.</p>	<p>ADVERTENCIA: PARA EVITAR DESCARGAS ELÉCTRICAS O PELIGRO DE INCENDIO, NO DEJE ESTE APARATO EXPUESTO A LA LLUVIA O HUMEDAD.</p>	<p>ATTENTION: POUR RÉDUIRE LES RISQUES D'UN FEU OU D'ELECTROCUTION, N'EXPOSEZ PAS L'APPAREIL À LA PLUIE OU À LA MOÏTURE.</p>
 <p>VORSICHT ELEKTRISCHE SCHLÄGGEFAHR NICHT OFFENEN</p> <p>VORSICHT: ZUR MINIMIERUNG ELEKTRISCHER SCHLÄGGEFAHR NICHT DEN DECKEL ABNEHMEN. INTERNE TEILE KÖNNEN NICHT VOM BENUTZER GEWARTET WERDEN. DIE WARTUNG IS QUALIFIZIERTEM WARTUNGSPERSONAL ZU ÜBERLASSEN.</p>	<p>CAUTION: NO USER-SERVICEABLE PARTS INSIDE. REFER SERVICING TO QUALIFIED SERVICE PERSONNEL.</p> <p>CAUTION: OUR AMPLIFIERS ARE CAPABLE OF PRODUCING HIGH SOUND PRESSURE LEVELS. CONTINUED EXPOSURE TO HIGH SOUND PRESSURE LEVELS CAN CAUSE PERMANENT HEARING IMPAIRMENT OR LOSS. USER CAUTION IS ADVISED AND EAR PROTECTION IS RECOMMENDED IF UNIT IS OPERATED AT HIGH VOLUME.</p>	<p>PRECAUCION: NO HAY PIEZAS ADENTRO QUE EL USUARIO PUEDE REPARAR. DEJE TODO MANTENIMIENTO A LOS TÉCNICOS CALIFICADOS.</p>	<p>ATTENTION: IL N'Y A PAS D'ÉLÉMENTS RÉPARABLES DANS L'APPAREIL. CONSULTEZ UN TECHNICIEN QUALIFIÉ POUR LES RÉPARATIONS.</p>
<p>EXPLANATION OF GRAPHICAL SYMBOLS: EXPLICACION DE SIMBOLOS GRAFICOS: EXPLICATION DES SYMBOLES GRAPHIQUES:</p>	 = "DANGEROUS VOLTAGE" "VOLTAJE PELIGROSO" "DANGER HAUTE TENSION" "GEFÄHRLICHE SPANNUNG"	 = "IT IS NECESSARY FOR THE USER TO REFER TO THE INSTRUCTION MANUAL" "ES NECESARIO QUE EL USUARIO SE REFIERA AL MANUAL DE INSTRUCCIONES." "REFERREZ-VOUS AU MANUEL D'UTILISATION" "UNBEDINGT IN DER BEDIENUNGSANLEITUNG NACHSCHLAGEN"	

CRATE® GX-120/212+ Guitar Amplifier

SYSTEM BLOCK DIAGRAM:

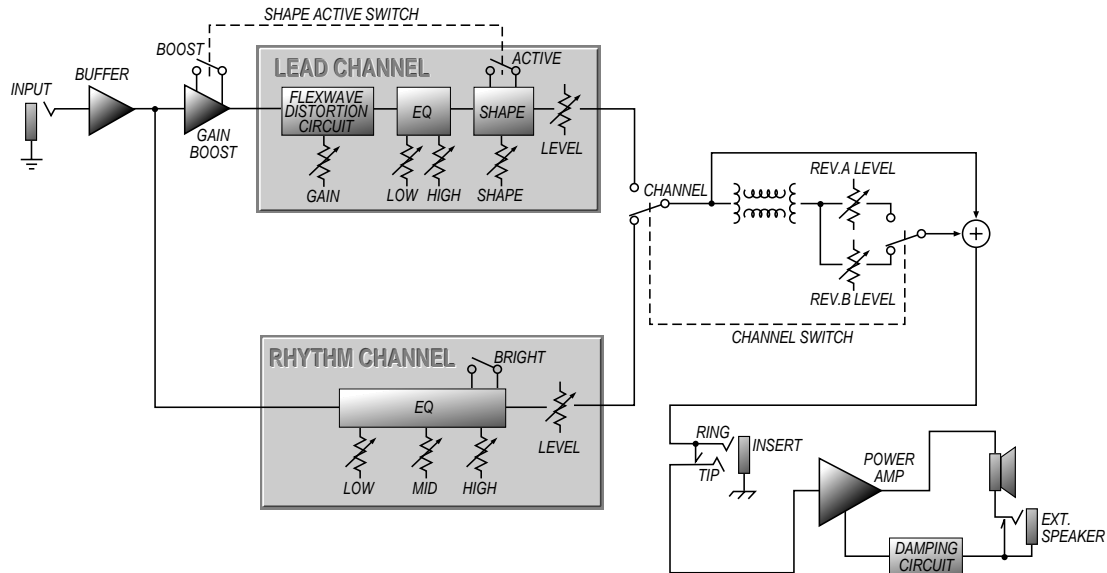

The GX-120/212+ is covered with a durable black Tolex material: wipe it clean with a lint-free cloth. Never spray cleaning agents onto the cabinet. Avoid abrasive cleansers which would damage the finish.

El GX-120/212+ esta cubierto con un material durable Tolex: limpielo con una toalla seca. Nunca rocíe el gabinete con sustancias limpiadoras. Evite usar materiales abrasivos con los cuales pueda danar el acabado.

Le GX-120/212+ est couvert avec «Tolex» un recêtement noir et durable. Essuyez cette matière avec une toile propre et sans charpie. Ne pulvérisez jamais les agents de nettoyage sur l'appareil. Évitez les nettoyeurs abrasifs qui peuvent endommager le «Tolex.»

Crate continually develops new products, as well as improves existing ones. For this reason, the specifications and information in this Crate manual are subject to change without notice.

Crate continuamente desarrolla nuevos productos, así como también mejora los existentes. Por esta razón, las especificaciones é información incluidos en este manual están sujetos a cambios sin previo aviso.

Crate développe continuellement des nouveaux produits, ainsi d'améliorer ceux qui existe. Pour cette raison les spécifications et les informations dans ce manuel peuvent se changer sans préavis.

CRATE®



©1996 SLM ELECTRONICS, A DIVISION OF ST. LOUIS MUSIC, 1400 FERGUSON, ST. LOUIS, MO. 63133
P/N 47-579-01 • 11/96

Free Manuals Download Website

<http://myh66.com>

<http://usermanuals.us>

<http://www.somanuals.com>

<http://www.4manuals.cc>

<http://www.manual-lib.com>

<http://www.404manual.com>

<http://www.luxmanual.com>

<http://aubethermostatmanual.com>

Golf course search by state

<http://golfingnear.com>

Email search by domain

<http://emailbydomain.com>

Auto manuals search

<http://auto.somanuals.com>

TV manuals search

<http://tv.somanuals.com>