



Operator's Manual

20 Volt Lithium-Ion Battery-Powered Blower HB59L

TABLE OF CONTENTS	
Service Information	1
Safety Information	1
Know Your Unit	2
Assembly Instructions	2
Starting and Stopping Instructions	2
Operating Instructions	3
Maintenance and Repair Instructions	3
Cleaning and Storage	3
Troubleshooting	3
Specifications	3
Warranty Information	12

All information, illustrations and specifications in this manual are based on the latest product information available at the time of printing. We reserve the right to make changes at any time without notice.
Copyright© 2011 MTD SOUTHWEST INC, All Rights Reserved.

SAVE THESE INSTRUCTIONS

SERVICE INFORMATION



DO NOT RETURN THIS PRODUCT

Please call the Customer Support Department
or visit our website for assistance:

U.S.	or	Canada
1-877-282-8684		1-800-668-1238
www.cubcadet.com		www.cubcadet.ca

DO NOT RETURN THIS UNIT TO THE RETAILER. PROOF OF PURCHASE WILL BE REQUIRED FOR WARRANTY SERVICE.

For assistance regarding the assembly, controls, operation or maintenance of the unit, please call the Customer Support Department. Additional information about the unit can be found on our website.

Please call the Customer Support Department for replacement parts. When servicing, use only identical replacement parts.

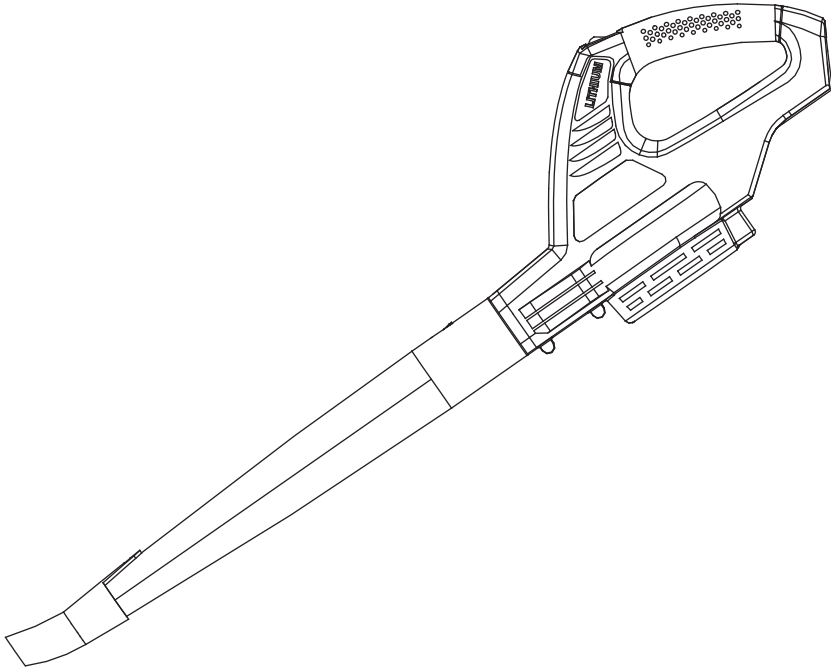



Use 20V Lithium-Ion Battery A59 LBTY (sold separately)
Use 20V Lithium-Ion Battery Charger A59LCHGR (sold separately)

SAFETY INFORMATION

• SAFETY ALERT SYMBOLS •

Safety alert symbols are used to draw your attention to possible dangers. These symbols, and their explanations, deserve your careful attention and understanding. The safety warnings do not by themselves eliminate any danger. The instructions or warnings they give are not substitutes for proper accident prevention measures. These safety instructions are not meant to cover every possible condition that may occur. If questions arise, please call the Customer Support Department at **1-877-282-8684** (U.S.) or **1-800-668-1238** (Canada).

SYMBOL	MEANING
	DANGER: Signals an EXTREME hazard. Failure to obey a safety DANGER signal WILL result in serious injury or death to yourself or to others.
	WARNING: Signals a SERIOUS hazard. Failure to obey a safety WARNING signal CAN result in serious injury to yourself or to others.
	CAUTION: Signals a MODERATE hazard. Failure to obey a safety CAUTION signal MAY result in property damage or injury to yourself or to others.

IMPORTANT! Signals special mechanical information.
NOTE: Signals additional important general information.

• IMPORTANT SAFETY INSTRUCTIONS •

READ ALL INSTRUCTIONS BEFORE OPERATING

 **WARNING:** Please read the entire operator's manual carefully before attempting to assemble, operate or maintain the unit. Follow all safety instructions. Failure to do so can result in property damage or serious injury to yourself and/or others.

 **CALIFORNIA PROPOSITION 65 WARNING:** Battery posts, terminals and certain finished components contain lead, lead compounds and chemicals known to the State of California to cause cancer and birth defects or other reproductive harm. Wash hands after handling.

SAFETY BASICS

- Carefully read and understand the operator's manual of the battery that powers this unit.
- Be thoroughly familiar with the controls and the proper use of the unit. Know how to stop the unit and disengage the controls quickly.
- Stay alert! Do not operate the unit when tired, ill or under the influence of alcohol, drugs or medication.
- Never allow children to operate the unit. Never allow adults to operate the unit without proper instruction.
- Do not allow the unit to be used as a toy.
- Keep these instructions. Refer to them often and use them to instruct other users. If loaning someone this unit, also loan them these instructions.

PRELIMINARY SAFETY PRECAUTIONS

- DO NOT** rely exclusively upon the safety devices built into the unit.
- Keep bystanders, especially children and pets, at least 50 feet (15 m) away. If anyone enters the work area, stop the unit!
- Keep the work area clean. Cluttered areas invite injuries. Do not start the operation until the work area is clear and free from obstructions and there is secure footing.
- Always wear appropriate eye and ear protection when operating this unit. Wear safety goggles, or safety glasses with side shields, that are marked as meeting ANSI Z87.1-1989 standards. Failure to do so could result in serious eye injury caused by thrown objects. If the operation is dusty, wear a facemask or dust mask.
- Dress appropriately. Wear non-slip protective gloves and boots. Do not wear loose clothing, jewelry, short pants, sandals or go barefoot. Secure hair above shoulder level to prevent entanglement in moving parts.
- Only use the unit in daylight or good artificial light.
- Only use the unit for the purpose intended.

BLOWER SPECIFIC SAFETY PRECAUTIONS

- DO NOT** insert anything into the air openings, blower tube or nozzle.
- DO NOT** operate the unit if any of the air openings, blower tube or nozzle are blocked.
- DO NOT** use the unit for spreading chemicals, fertilizer or any other substance that may contain toxic materials.
- DO NOT** use the unit to spray liquids, especially flammable liquids.
- During operation, never point the unit in the direction of people, pets or windows. Always direct blowing debris away from people, pets and windows.
- Keep the air openings free from dust, lint, hair and anything else that may reduce airflow.
- Inspect the work area before using the unit. Remove any hard and/or sharp objects, such as glass, wire, etc. If blown, such objects could cause property damage or injury to the operator or bystanders.
- Use extra caution when blowing debris near solid objects, such as trees, automobiles, walls, fences, etc. When possible, blow away from such objects, not toward them.
- Take care when working near valuable plants. The force of the blown air could damage tender plants.

OTHER SAFETY PRECAUTIONS

- DO NOT** handle the unit with wet hands.
- DO NOT** over reach.
- DO NOT** operate the unit on unstable surfaces, such as trees, ladders, slopes or rooftops. Be very careful when using the unit on stairs.
- DO NOT** expose the unit to rain. Do not use the unit in damp or wet locations or conditions.
- DO NOT** operate the unit on wet surfaces.
- DO NOT** use the unit in the presence of flammable liquids or gases.
- DO NOT** operate a unit that is damaged, improperly adjusted or not completely and securely assembled. Be sure that the unit stops when the switch is set to OFF. Do not use the unit if the switch does not turn the unit on and off properly.
- DO NOT** attempt operations beyond the operator's capacity or experience.
- Grip the unit firmly when the motor is running. Use a firm grip with thumb and fingers encircling the handle.
- Keep hair, loose clothing, fingers and all other body parts away from openings and moving parts.
- Keep proper footing and balance at all times.
- To reduce the risk of electric shock, avoid body contact with grounded conductors, such as metal pipes or wire fences.
- Always stop the motor when operation is delayed, before setting down the unit or when walking from one location to another. Make sure the unit comes to a complete stop.
- To avoid accidental starting, never carry the unit with fingers on the switch.
- Always make sure the switch is in the OFF position before installing or removing the battery.
- Always carry the unit by the handle with the battery removed and finger off the switch.
- This unit is intended for infrequent use by homeowners. It is not intended for prolonged use.

MAINTENANCE AND STORAGE SAFETY

- **DO NOT** perform maintenance procedures other than those described in this manual. Do not attempt to repair; there are no user serviceable parts inside.
- Follow all maintenance instructions in this manual.
- Before inspecting, servicing, cleaning, storing, transporting or replacing any parts on the unit:
 1. Make sure all moving parts have stopped.
 2. Allow the unit to cool.
 3. Make sure the switch is in the OFF position.
 4. Remove the battery.
- Never remove, modify or make inoperative any safety device furnished with the unit.
- Frequently inspect the unit for damage. Before further use, any damaged part should be carefully checked to determine that it will operate properly and perform its intended function. Check for alignment of moving parts, binding of moving parts, breakage of parts and any other conditions that may affect its operation. Damaged parts should be properly repaired or replaced.
- Use only original manufacturer replacement parts and accessories, which are designed specifically to enhance the performance and maximize the safe operation of the product. Failure to do so may cause poor performance and possible injury.
- Remove the battery from the unit when not in use.
- Be sure to secure the unit while transporting.
- When not in use, store the unit in a locked-up and dry, or high and dry, place to prevent unauthorized use or damage. Keep out of the reach of children.
- Keep the handle dry, clean and free from debris, oil and grease. Clean the unit after each use. Never douse or squirt the unit with water or any other liquid. Do not use solvents or strong detergents.
- If dropped in water, do not use the unit.

• SAFETY AND INTERNATIONAL SYMBOLS •

This operator's manual describes safety and international symbols and pictographs that may appear on this product. Read the operator's manual for complete safety, assembly, operating, maintenance and repair information.

SYMBOL MEANING

	<ul style="list-style-type: none"> • SAFETY ALERT SYMBOL Indicates danger, warning or caution. May be used in conjunction with other symbols or pictographs.
	<ul style="list-style-type: none"> • READ OPERATOR'S MANUAL WARNING: Read the operator's manual(s) and follow all warnings and safety instructions. Failure to do so can result in serious injury to the operator and/or bystanders.
	<ul style="list-style-type: none"> • WEAR EYE AND HEARING PROTECTION WARNING: Thrown objects and loud noise can cause severe eye injury and hearing loss. Wear eye protection meeting ANSI Z87.1-1989 standards and ear protection when operating this unit. Use a full face shield when needed.
	<ul style="list-style-type: none"> • KEEP BYSTANDERS AWAY Min. 50ft (15m) WARNING: Keep all bystanders, especially children and pets, at least 50 feet (15 m) from the operating area. If anyone enters the work area, stop the unit!
	<ul style="list-style-type: none"> • THROWN OBJECTS CAN CAUSE SEVERE INJURY WARNING: Keep clear of the blower outlet. Objects can be thrown by the blower. Never point the blower at anyone.
	<ul style="list-style-type: none"> • WEAR SAFETY GLOVES Wear non-slip, heavy-duty protective gloves when handling the unit.
	<ul style="list-style-type: none"> • WEAR SAFETY FOOTWEAR Wear non-slip safety footwear when using this equipment.
	<ul style="list-style-type: none"> • DO NOT USE IN THE RAIN WARNING: Avoid dangerous environments. Never operate your unit in the rain, or in damp or wet conditions. Moisture is a shock hazard.

SAVE THESE INSTRUCTIONS

APPLICATIONS

This unit may be used for the purposes listed below:

- Cleaning yards, garages, driveways, porches, patios, sidewalks, around walls, fences, etc.

NO TOOLS REQUIRED!

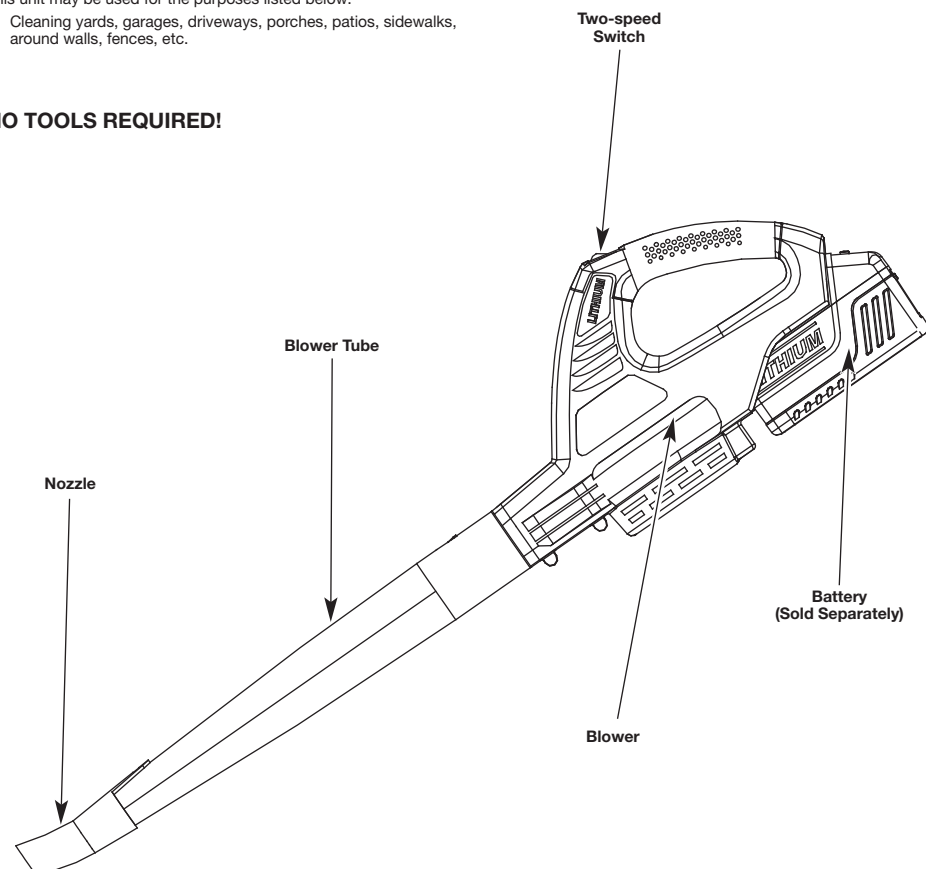

ASSEMBLY INSTRUCTIONS

This unit requires assembly.

UNPACKING

- Carefully remove the product and any accessories from the box.
- Inspect the product carefully to make sure no breakage or damage occurred during shipping.
- Do not discard the packing material until you have carefully inspected and satisfactorily operated the product.
- If any parts are damaged or missing, please call 1-877-282-8684 (U.S.) or 1-800-668-1238 (Canada) for assistance.

INSTALLING THE BLOWER TUBE AND NOZZLE

WARNING: Make sure the battery is removed from the unit and the two-speed switch is in the OFF position before installing the blower tube and nozzle.

This blower can be operated with or without the blower tube and nozzle. The blower tube and nozzle extend the reach of the blower and concentrate the flow of air it delivers.

1. Align the widest end of the blower tube with the front opening on the blower (Fig. 1).
2. Slide the blower tube over the front opening on the blower until the latch is inserted into the opening on the blower tube and locks into place.
3. Slide the nozzle over the blower tube until the latch on the blower tube is inserted into the end of the opening on the nozzle and locks into place.

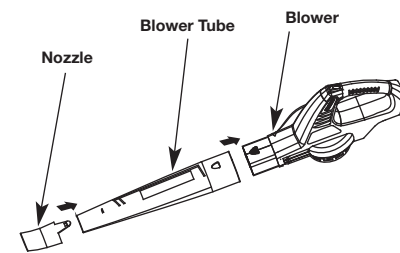

Fig. 1

INSTALLING AND REMOVING THE BATTERY

Follow these instructions in order to avoid injury and to reduce the risk of electric shock or fire:

- Verify that the switch is in the OFF position before installing or removing the battery. Refer to *Starting and Stopping Instructions*.
- Verify that the battery is removed and the switch is in the OFF position before inspecting, adjusting or performing maintenance on any part of the unit.

Installing the Battery

1. Align the tongue of the battery with the handle cavity (Fig. 2).
2. Grasp the handle firmly.
3. Push the battery into the handle cavity until the latch locks into place.
4. Do not use force when inserting the battery. It should slide into position and "click."

Removing the Battery

1. Press the latch button on the battery down and hold (Fig. 2).
2. Grasp the handle firmly and pull the battery out of the handle cavity.

NOTE: The battery fits into the handle cavity snugly in order to prevent accidental dislodging. It may require a strong pull to remove it.

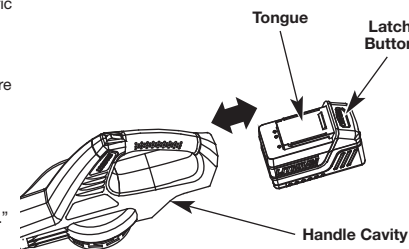

Fig. 2

CAUTION: When the battery is not installed in the unit, keep it away from paper clips, coins, keys, nails, screws or other metal objects that could make a connection from one terminal to another. Shorting the battery terminals together may cause sparks, burns or a fire.

IMPORTANT! The battery is equipped with an internal circuit breaker that will automatically shut off power to the unit if the battery is overloaded during heavy use. Once cooled, the battery will reset itself. Follow these steps if an overload occurs:

1. Set the switch to the OFF position and then restart the unit. Refer to *Starting and Stopping Instructions*.
2. The battery may need to be removed for approximately 1 minute, allowed to cool and then reinstalled.

STARTING AND STOPPING INSTRUCTIONS

STARTING THE MOTOR

The blower is equipped with a two-speed switch.

1. Fit the battery into the handle cavity (Fig. 2). Refer to *Installing the Battery*.
2. Press the switch to either the HIGH or LOW position (Fig. 3).

STOPPING THE MOTOR

1. Press the switch to the OFF position (Fig. 3).

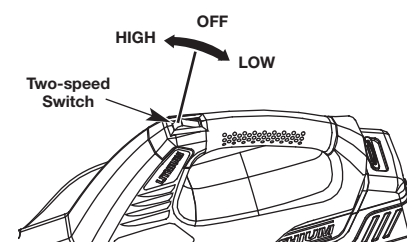

Fig. 3

OPERATING INSTRUCTIONS

WARNING: Do not allow familiarity with this unit to promote carelessness. Remember that a careless fraction of a second is enough to inflict serious injury.

WARNING: If any parts are damaged or missing, do not operate the unit until the parts are replaced. Failure to heed this warning could result in serious personal injury.

WARNING: Always wear appropriate eye and ear protection when operating this unit. Wear safety goggles, or safety glasses with side shields, that are marked as meeting ANSI Z87.1-1989 standards. Failure to do so could result in serious eye injury caused by thrown objects. If the operation is dusty, wear a facemask or dust mask.

WARNING: Wear non-slip gloves for maximum grip and protection. Refer to the *Safety Information* section for appropriate safety equipment.

PROPER GRIP ON HANDLE

- Always maintain a proper grip on the handle whenever the motor is running. The fingers should encircle the handle and the thumb should wrap under the handle.

PROPER STANCE

- Balance body weight securely, with both feet on solid ground.

WORK AREA PRECAUTIONS

WARNING: Do not expose the unit to rain. Do not use the unit in damp or wet locations or conditions.

- Keep everyone – helpers, bystanders, children and animals – at least 50 feet (15 m) away from the work area. If anyone enters the work area, stop the unit!
- Only operate the unit when visibility and light are adequate to see clearly.
- Use rakes and brooms to loosen debris before operating the unit.
- Remove stones, nails, glass and wire from the area before operating the unit.
- Take care when operating the unit near windows and vehicles.
- To reduce noise levels, operate the unit at the lowest speed needed to do the job.
- Only operate the unit during reasonable hours. Comply with times listed in local ordinances.

BASIC OPERATING PROCEDURES

- Start the motor. Refer to *Starting and Stopping Instructions*.
- Hold the blower with the nozzle several inches above the floor or ground (Fig. 4).
- Sweep the nozzle from side to side while slowly advancing, directing the accumulated pile of debris ahead of the operator.
- Dispose of debris appropriately.

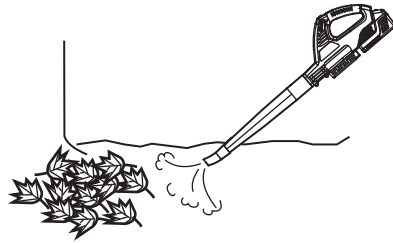

Fig. 4

MAINTENANCE AND REPAIR INSTRUCTIONS

CLEARING A BLOCKED BLOWER TUBE OR NOZZLE

WARNING: Before inspecting, cleaning or servicing the unit, stop the motor, wait for all moving parts to stop and remove the battery. Failure to follow these instructions can result in serious personal injury or property damage.

- Stop the motor and remove the battery from the unit. Refer to *Removing the Battery* in the *Assembly Instructions* section.
- Disconnect the blower tube from the blower and the nozzle from the blower tube.
- Use a firm-bristled, non-wire, brush to clear the blower tube, nozzle and blower opening of all debris.
- Once clear of obstructions, re-assemble the unit. Refer to *Assembly Instructions*.

NOTE: If it is necessary to replace damaged or missing parts, use only manufacturer suggested replacement parts. The use of any other parts may create a hazard or cause product damage and will VOID the warranty.

CLEANING AND STORAGE

WARNING: Do not let brake fluids, gasoline, petroleum-based products, penetrating oils, etc., come in contact with plastic parts. These chemicals may damage, weaken and destroy plastic, which may result in serious personal injury.

Cleaning Instructions

- Remove the battery from the unit.
- Use a firm-bristled, non-wire, brush to remove debris from the air openings, blower tube and nozzle.
- Wipe the unit down with a damp cloth. Do not douse the unit with water. Do not use solvents or strong detergents.

Storage Instructions

- Follow the *Cleaning Instructions* listed above.
- Store the unit in a dry, high and/or locked location, out of the reach of children and other unauthorized persons.

TROUBLESHOOTING

THE MOTOR OPERATES SLOWLY OR WILL NOT OPERATE

CAUSE	SOLUTION
The battery lacks sufficient charge	Charge the battery

THE UNIT WILL NOT BLOW

CAUSE	SOLUTION
The impeller (fan) is damaged	Refer to <i>Service Information</i>
The nozzle, blower tube or blower opening is blocked	Clear the blockage. Refer to <i>Clearing a Blocked Blower Tube or Nozzle</i> in the <i>Maintenance and Repair Instructions</i> section.

NOTE: For maintenance beyond the minor adjustments listed above, or for replacement parts, please call the Customer Support Department at 1-877-282-8684 (U.S.) or 1-800-668-1238 (Canada).

SPECIFICATIONS

MOTOR*

Type	Cordless, Battery-powered
Motor	20 V
Motor Speed	13000 rpm
Air Volume	75 CFM & 110 CFM
Air Speed	85 & 125 mph (135 & 200 km/h)
Weight (with Battery)	6 lb 4 oz (2.9 kg)

* All specifications are based on the latest product information available at the time of printing. We reserve the right to make changes at any time without notice.

ACCESSORIES (SOLD SEPARATELY)

Model #	Part #	Description
A59 LBTY	753-06579	20V Lithium-ion Battery
A59LCHGR	753-06580	20V Lithium-ion Battery Charger

NOTES

Cub Cadet

Manuel de l'utilisateur

Souffleur à batterie lithium-ion, 20 Volts HB59L

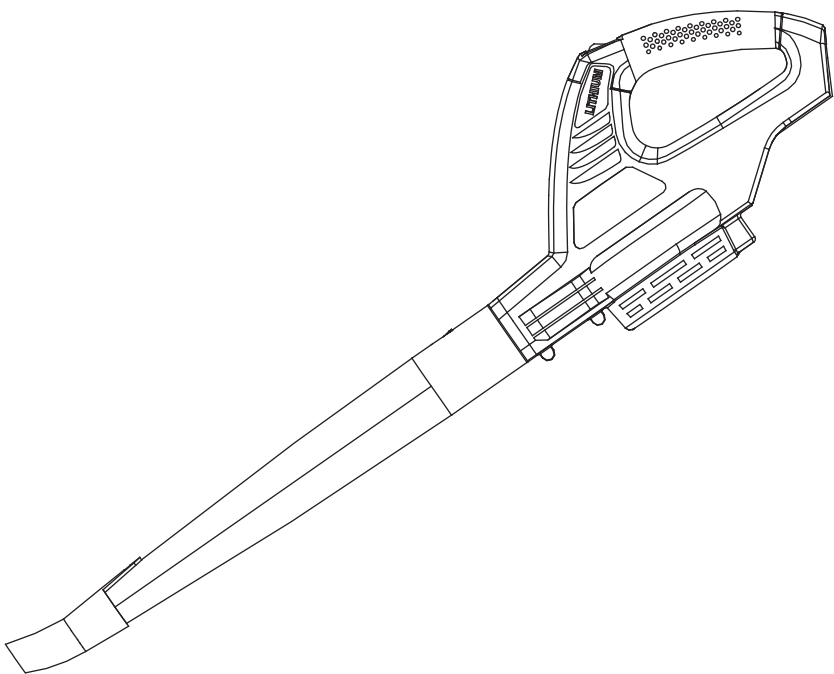

TABLE DES MATIÈRES	
Informations sur l'entretien et le service après-vente	5
Informations sur la sécurité	5
Familiarisez-vous avec votre outil	6
Instructions de montage	6
Instructions de démarrage et d'arrêt	6
Instructions d'utilisation	7
Entretien et réparations	7
Nettoyage et rangement	7
Résolution des problèmes	7
Spécifications	7
Garantie	12

L'ensemble des informations, illustrations et caractéristiques sont basées sur les toutes dernières informations disponibles sur le produit à l'impression de ce guide. Nous nous réservons le droit d'effectuer des modifications à tout moment sans notification préalable.

Copyright© 2011 MTD SOUTHWEST INC, Tous droits réservés.

CONSERVEZ CES INSTRUCTIONS

INFORMATIONS SUR L'ENTRETIEN ET LE SERVICE APRÈS-VENTE



NE RAMENEZ PAS CET APPAREIL AU MAGASIN

Pour obtenir de l'aide, veuillez appeler le service à la clientèle
ou visitez notre site web :

aux États Unis
1-877-282-8684

ou

au Canada
1-800-668-1238
www.cubcadet.com

NE RAMENEZ PAS CET APPAREIL CHEZ LE DÉTAILLANT. UNE PREUVE D'ACHAT SERA EXIGÉE POUR TOUTE PRISE EN CHARGE DANS LE CADRE DE LA GARANTIE.

Si vous éprouvez des difficultés à assembler ce produit ou si vous avez des questions sur les commandes, l'utilisation ou l'entretien de cet appareil, veuillez contacter le service à la clientèle. Des informations supplémentaires sont disponibles sur notre site web.

Veuillez appeler le service à la clientèle pour obtenir des renseignements sur les pièces de rechange. Lors de l'entretien, utilisez uniquement des pièces de rechange identiques.

Utilisez une batterie lithium-ion 20V A59 LBTY (vendue séparément)

Utilisez un chargeur de batterie lithium-ion 20V A59LCHGR (vendu séparément)

INFORMATIONS SUR LA SÉCURITÉ

• SYMBOLE D'ALERTE DE SÉCURITÉ •

L'objectif de ces symboles d'alerte de sécurité est d'attirer votre attention sur les dangers possibles. Vous devez être attentifs aux symboles de sécurité, et à leurs explications. Les avertissements de sécurité en eux-mêmes n'éliminent pas le danger. Les consignes ou avertissements de sécurité ne se substituent pas aux mesures appropriées de prévention des accidents. Ces consignes de sécurité ne sauraient couvrir toutes les éventualités susceptibles de se produire. Si vous avez des questions, veuillez appeler le service à la clientèle au 1-877-282-8684 (E.U.) ou 1-800-668-1238 (Canada).

SYMBOLE SIGNIFICATION



DANGER : Signale un risque EXTREME.

Le non respect d'une consigne de sécurité relative à un signal de **DANGER** entraînera des blessures graves ou mortelles pour vous-même ou pour les autres.



AVERTISSEMENT : Signale un risque GRAVE.

Le non respect d'un **AVERTISSEMENT** de sécurité PEUT entraîner des blessures graves pour vous-même ou pour les autres.



ATTENTION : Signale un risque MOYEN.

Le non respect d'une consigne de signal **d'ATTENTION PEUT** entraîner des dégâts matériels ou des blessures graves pour vous-même ou pour les autres.

IMPORTANT ! Signale une information technique spécifique.

REMARQUE : Signale une information générale importante supplémentaire.

• CONSIGNES DE SÉCURITÉ IMPORTANTES •

LIRE TOUTES LES INSTRUCTIONS AVANT UTILISATION



AVERTISSEMENT : Veuillez lire ce manuel de l'utilisateur attentivement et dans sa totalité avant d'essayer de monter, d'utiliser ou d'entretenir l'appareil. Conformez-vous à toutes les consignes de sécurité. Le non respect de ces consignes peut entraîner des dégâts matériels ou des blessures graves pour vous-même et/ou pour les autres.



PROPOSITION DE LOI 65 DE CALIFORNIE

AVERTISSEMENT : Les bornes de batterie, les cosses et certains composants finis contiennent du plomb, des éléments à base de plomb et des produits chimiques connus de l'État de Californie comme étant à l'origine de cancers, de malformations congénitales ou autres anomalies de la reproduction. Lavez-vous les mains après manipulation.

PRÉCAUTIONS DE SÉCURITÉ ÉLÉMENTAIRES

- Lisez attentivement et assurez-vous de bien comprendre le manuel de l'utilisateur de la batterie qui alimente cet appareil.
- Familiarisez-vous avec les commandes et la marche à suivre pour une utilisation correcte de cet appareil. Apprenez à rapidement couper le moteur de l'appareil et à mettre les commandes en position neutre.
- Restez attentif. N'utilisez pas cet appareil lorsque vous êtes fatigué, malade, ou sous l'influence de l'alcool, de drogues, ou de médicaments.

- Ne laissez jamais les enfants utiliser cet appareil. Ne laissez jamais des adultes utiliser cet appareil sans qu'ils aient reçu une formation appropriée.
- Ne pas laisser l'unité à être utilisé comme un jouet.
- Conservez ces instructions. Consultez-les régulièrement et utilisez-les pour donner des consignes aux autres utilisateurs. Si vous prêtez cet appareil à quelqu'un, prêtez-lui également ces instructions.

PRÉCAUTIONS DE SÉCURITÉ AVANT L'UTILISATION

- NE** vous fiez **PAS** exclusivement aux protections de sécurité incorporées dans l'appareil.
- Faites reculer les personnes se trouvant à proximité, en particulier les enfants et les animaux, d'au moins 50 pieds (15 m). Si quelqu'un s'approche de la zone de travail, arrêtez l'appareil !
- Veillez à ce que la zone de travail soit dégagée. Les zones encombrées favorisent les accidents. Ne démarrez pas l'appareil tant que la zone de travail n'est pas complètement dégagée et que votre position n'est pas parfaitement stable.
- Portez toujours des protections oculaires et auditives lorsque vous utilisez cet appareil. Portez des lunettes de sécurité ou un masque doté de protections latérales conformes aux normes ANSI Z87.1-1989. Le non-port de ces protections peut entraîner de graves lésions oculaires suite à la projection d'objets ou de débris. Si la tâche est poussiéreuse, portez un masque anti-poussière.
- Habillez-vous de manière adéquate. Portez des gants et des bottes de travail antidérapants. Ne portez pas de vêtements amples, de bijoux, de pantalons courts, de sandales et ne soyez pas pieds nus. Attachez-vous les cheveux au dessus du niveau des épaules pour éviter qu'ils ne se prennent dans les parties en mouvement de l'appareil.
- Utilisez l'appareil uniquement à la lumière du jour ou sous un éclairage artificiel satisfaisant.
- N'utilisez pas cet appareil pour des fonctions pour lesquelles il n'a pas été prévu.

PRÉCAUTIONS SPÉCIFIQUES POUR LE SOUFFLEUR

- N'insérez JAMAIS** d'objets dans les prises d'air, le tube de soufflage ou la buse.
- N'utilisez JAMAIS** cet appareil si l'une des prises d'air, le tube de soufflage ou la buse est bloqué(e).
- N'utilisez JAMAIS** cet appareil pour répandre des produits chimiques, des engrais ou d'autres substances pouvant contenir des matériaux toxiques.
- N'utilisez JAMAIS** cet appareil pour vaporiser des liquides, notamment des liquides inflammables.
- En cours d'utilisation, n'orientez jamais le souffleur en direction de personnes ou d'animaux domestiques, ou en direction de fenêtres. Ne dirigez jamais les débris soufflés en direction de personnes, d'animaux domestiques et de fenêtres.
- Veillez à ce que les prises d'air soient exemptes de poussière, de peluches, de cheveux, et de tout ce qui pourrait réduire le débit d'air.
- Inspectez attentivement la zone d'utilisation avant de démarrer cet outil. Retirez tous les débris et objets durs et/ou tranchants tels que du verre, des câbles, etc. Si de tels objets sont soufflés, ils peuvent causer des dégâts matériels ou blesser l'utilisateur ou les personnes se trouvant à proximité.
- Faites particulièrement attention en soufflant les débris à proximité d'objets solides tels que des arbres, voitures, murs, etc. Dans la mesure du possible, orientez le souffle loin de ces objets, et non pas en leur direction.
- Soyez prudent lorsque vous travaillez à proximité de végétaux délicats. La force de l'air soufflé pourrait endommager les plantes fragiles.

AUTRES PRÉCAUTIONS DE SÉCURITÉ

- N'utilisez PAS** l'appareil avec des mains mouillées.
- N'essayez PAS** d'atteindre des espaces trop éloignés.
- N'utilisez PAS** cet appareil sur des surfaces instables telles que des arbres, des échelles, des talus ou des toits. Faites très attention si vous utilisez cet appareil sur un escalier.
- NE** laissez **PAS** l'appareil sous la pluie. N'utilisez pas l'appareil dans des conditions ou des endroits humides ou mouillés.
- N'utilisez PAS** l'appareil sur des surfaces mouillées.
- N'utilisez PAS** l'appareil en présence de liquides inflammables ou de gaz.
- N'utilisez PAS** cet appareil lorsqu'il est endommagé, mal réglé, ou mal assemblé. Assurez-vous que l'appareil se coupe lorsque l'interrupteur est en position ARRÊT. N'utilisez PAS l'appareil si l'interrupteur ne parvient pas à démarrer ni à arrêter correctement l'appareil.

INFORMATIONS SUR LA SECURITÉ

- **N'effectuez PAS** de tâches qui vont au delà des capacités ou de l'expérience de l'utilisateur.
- Tenez l'appareil fermement lorsque le moteur tourne. Gardez une prise ferme avec les doigts et le pouce bien placés autour de la poignée.
- Maintenir cheveux, vêtements amples, les doigts et toutes les autres parties du corps loin des ouvertures et des pièces en mouvement.
- Assurez-vous de toujours garder une position stable et un bon équilibre.
- Pour réduire le risque d'électrocution, évitez tout contact avec des conducteurs de mise à la terre, tels que des tuyaux métalliques ou des grillages.
- Arrêtez toujours le moteur lorsque le fonctionnement est interrompu, avant de déposer l'appareil ou lorsque vous vous déplacez vers une autre aire de soufflage. Assurez-vous que l'appareil s'arrête complètement.
- Pour éviter les démarrages accidentels, ne portez jamais l'appareil avec vos doigts sur l'interrupteur.
- Assurez-vous toujours que l'interrupteur est sur la position ARRÊT avant d'installer ou de retirer la batterie.
- Portez toujours l'appareil par la poignée avec la batterie retirée, et sans que vos doigts n'appuient sur l'interrupteur.
- Cet appareil est conçu pour un usage domestique et peu fréquent. Il n'est pas conçu pour être utilisé pendant des périodes prolongées.

PRÉCAUTIONS CONCERNANT L'ENTRETIEN ET LE RANGEMENT

- **N'effectuez PAS** de procédures d'entretien autres que celles décrites dans ce manuel. N'essayez pas de réparer vous-même l'appareil ; il ne contient aucune pièce remplaçable par l'utilisateur.
- Suivez toutes les instructions d'entretien décrites dans ce manuel.
- Avant de vérifier, d'entretenir, de nettoyer, de ranger, de transporter ou de remplacer une quelconque pièce dans l'appareil :
 1. Assurez-vous que toutes les pièces mobiles se sont arrêtées.
 2. Laissez refroidir l'appareil.
 3. Assurez-vous que l'interrupteur est sur la position ARRÊT.
 4. Retirez la batterie.
- N'enlevez, ne modifiez ou ne désactivez jamais un dispositif de sécurité qui est fourni avec l'appareil.
- Vérifiez régulièrement l'appareil pour vous assurer qu'il n'est pas endommagé. Avant d'utiliser l'appareil, toute pièce endommagée devrait être inspectée pour déterminer si elle fonctionnera correctement et remplira sa fonction comme il se doit. Vérifiez l'alignement et la fixation de toutes les pièces mobiles, assurez-vous qu'aucune pièce n'est brisée et qu'aucun autre problème n'est susceptible d'affecter le fonctionnement de l'appareil. Les pièces endommagées devraient être correctement réparées ou remplacées.
- N'utilisez que des pièces de rechange et accessoires de la marque du fabricant qui sont spécifiquement conçus pour améliorer les performances et maximiser la sûreté de fonctionnement de l'appareil. À défaut, l'appareil risque de produire des performances médiocres et même des blessures.
- Retirez la batterie lorsque vous n'utilisez pas l'appareil.
- Assurez-vous que l'appareil est sécurisé pour les transports.
- Quand l'appareil n'est pas utilisé, rangez-le dans un endroit sec et sous clé ou sec et en hauteur pour éviter un usage non autorisé ou des dommages. Gardez toujours l'appareil hors de la portée des enfants.
- Veillez à ce que la poignée reste sèche, propre et dépourvue d'huile et de graisse. Nettoyez l'appareil après chaque utilisation. Ne trempez ou humidifiez jamais l'appareil avec de l'eau ou tout autre liquide. N'utilisez pas de solvants ou de détergents agressifs.
- Si l'appareil est tombé à l'eau, ne l'utilisez pas.

• SYMBOLES INTERNATIONAUX ET DE SECURITÉ •

Ce manuel de l'utilisateur décrit les symboles et pictogrammes de sécurité et internationaux qui peuvent apparaître sur ce produit. Lisez ce manuel de l'utilisateur pour une information complète sur la sécurité, l'assemblage, l'utilisation l'entretien et les réparations.

SYMBOLE SIGNIFICATION

	<p>• SYMBOLE D'ALERTE DE SECURITÉ</p> <p>Indique le danger, l'avertissement ou la prudence. Peut être utilisé conjointement avec d'autres symboles ou pictogrammes.</p>
	<p>• LISEZ LE MANUEL DE L'UTILISATEUR</p> <p>AVERTISSEMENT : Lisez le(s) manuel(s) de l'utilisateur et suivez toutes les consignes de sécurité et de prévention. Tout manquement peut entraîner des blessures graves pour les utilisateurs et/ou pour les personnes à proximité de l'appareil.</p>
	<p>• PORTEZ DES LUNETTES DE SECURITÉ ET DES BOUCHONS ANTI-BRUIIS</p> <p>AVERTISSEMENT : Les objets projetés et le bruit peuvent entraîner des lésions oculaires et des pertes auditives. Portez des protections oculaires conformes aux normes ANSI Z87.1-1989 et des protections auditives lorsque vous utilisez cet outil. Utilisez une protection pour le visage si nécessaire.</p>
	<p>• ÉLOIGNEZ LES PERSONNES SE TROUVANT À PROXIMITÉ</p> <p>AVERTISSEMENT : Faites reculer les personnes se trouvant à proximité, en particulier les enfants et les animaux, d'au moins 50 pieds (15 m) de la zone de travail, arrêtez l'appareil !</p>
	<p>• LES OBJETS PROJETÉS PEUVENT CAUSER DES BLESSURES GRAVES</p> <p>AVERTISSEMENT : Tenez-vous à l'écart de la sortie du souffleur. L'appareil peut projeter des objets. Ne dirigez jamais le souffleur vers une personne.</p>
	<p>• PORTEZ DES GANTS DE TRAVAIL</p> <p>Portez des gants de protection antidérapants lorsque vous manipulez l'appareil.</p>
	<p>• PORTEZ DES CHAUSSURES DE TRAVAIL</p> <p>Portez des chaussures de travail antidérapantes lorsque vous utilisez cet appareil.</p>
	<p>• N'UTILISEZ PAS CET APPAREIL SOUS LA PLUIE</p> <p>AVERTISSEMENT : Évitez les environnements dangereux. N'utilisez jamais cet appareil sous la pluie ou dans des conditions atmosphériques humides. L'humidité est un risque d'électrocution.</p>

CONSERVEZ CES INSTRUCTIONS

FAMILIARISEZ-VOUS AVEC VOTRE OUTIL

APPLICATIONS

- Cet appareil peut être utilisé pour les tâches suivantes :
- Nettoyer les jardins, garages, allées, porches, terrasses, trottoirs, alentours des murs et des clôtures, etc.

AUCUN OUTIL NÉCESSAIRE !

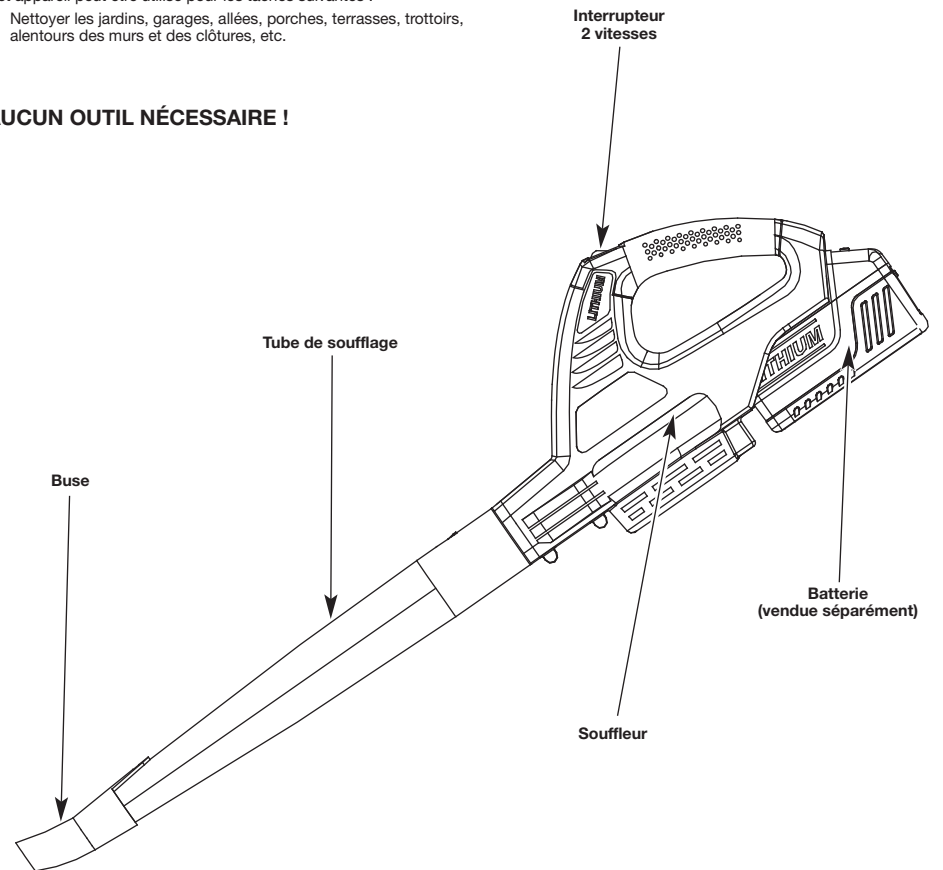

INSTRUCTIONS D'ASSEMBLAGE

Cet appareil doit être assemblé.

DÉBALLER

- Retirez soigneusement l'appareil et ses accessoires de la boîte.
- Inspectez soigneusement l'appareil pour vous assurer qu'il n'a pas été endommagé pendant le transport.
- Ne jetez pas l'emballage tant que vous n'avez pas inspecté et testé l'appareil de façon satisfaisante.
- Si des pièces sont endommagées ou manquantes, veuillez appeler le 1-877-282-8684 (E.U.) ou le 1-800-668-1238 (Canada) pour obtenir de l'aide.

INSTALLER LE TUBE DE SOUFFLAGE ET LA BUSE

AVERTISSEMENT : Assurez-vous que la batterie est retirée de l'appareil et que l'interrupteur 2 vitesses est sur la position ARRÊT avant d'installer le tube de soufflage et la buse.

Ce souffleur peut fonctionner avec ou sans le tube de soufflage et la buse. Le tube de soufflage et la buse permettent d'étendre la portée de l'appareil et de concentrer son débit d'air.

1. Alignez l'extrémité la plus large du tube de soufflage avec l'ouverture avant du souffleur (Fig. 1).
2. Faites glisser le tube de soufflage par-dessus l'ouverture avant du souffleur jusqu'à ce que le loquet soit inséré dans l'ouverture sur le tube de soufflage et soit parfaitement en place.
3. Faites glisser la buse par-dessus le tube de soufflage jusqu'à ce que le loquet sur le tube de soufflage soit inséré dans l'extrémité de l'ouverture de la buse et se verrouille parfaitement en place.

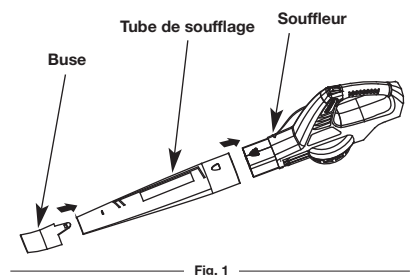

Fig. 1

INSTALLER ET RETIRER LA BATTERIE

Observez ces instructions pour éviter des blessures et réduire le risque d'électrocution ou d'incendie :

- Assurez-vous que l'interrupteur est sur la position ARRÊT avant d'installer ou de retirer la batterie. Consultez les *Instructions de démarrage et d'arrêt*.
- Assurez-vous que la batterie est retirée et que l'interrupteur est sur la position ARRÊT avant de vérifier, d'ajuster ou d'entretenir une quelconque partie de l'appareil.

Installer la batterie

1. Alignez la languette de la batterie avec la cavité de la poignée (Fig. 2).
2. Tenez fermement la poignée.
3. Poussez la batterie dans la cavité de la poignée jusqu'à ce que la glissière soit correctement insérée.
4. Ne forcez pas quand vous insérez la batterie. Vous devez la faire coulisser pour la mettre en place et entendre un "clic" une fois parfaitement insérée.

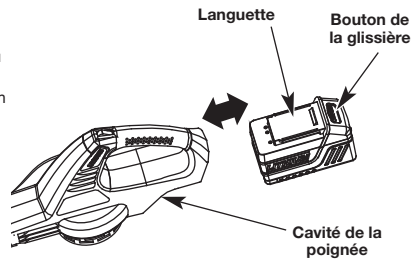

Fig. 2

Retirer la batterie

1. Faites glisser le bouton de la glissière de la batterie vers le bas et tenez-le (Fig. 2).
2. Saisissez fermement la poignée et tirez la batterie hors de la cavité de la poignée.

REMARQUE : La batterie s'encastré parfaitement dans la cavité de la poignée pour éviter qu'elle ne se détache accidentellement. Vous devrez peut-être tirer avec force pour la déloger.

ATTENTION : Lorsque la batterie n'est pas dans l'appareil, gardez-la à l'écart de trombones, de pièces de monnaie, de clés, de clous, de vis ou d'autres petits objets métalliques susceptibles de connecter les deux pôles. Court-circuiter les pôles de la batterie peut causer des étincelles, des brûlures ou un incendie.

IMPORTANT ! La batterie est équipée d'un disjoncteur interne qui coupera automatiquement le courant de l'appareil en cas de surcharge suite à une utilisation intense. Une fois refroidie, la batterie se réinitialisera elle-même. Suivez les étapes ci-après lors d'une surcharge :

1. Mettez l'interrupteur en position ARRÊT, puis redémarrez l'appareil. Consultez les *Instructions de démarrage et d'arrêt*.
2. Il est possible qu'il faille retirer la batterie pendant environ 1 minute pour la laisser se refroidir avant de la réinstaller.

INSTRUCTIONS DE DÉMARRAGE ET D'ARRÊT

DÉMARRER LE MOTEUR

Le souffleur est équipé d'un interrupteur 2 vitesses.

1. Insérez la batterie dans la cavité de la poignée (Fig. 2). Consultez la section *Installer la batterie*.
2. Appuyez sur l'interrupteur pour sélectionner la position HAUTE ou BASSE (Fig. 3).

ARRÊTER LE MOTEUR

1. Appuyez sur l'interrupteur pour sélectionner la position ARRÊT (Fig. 3).

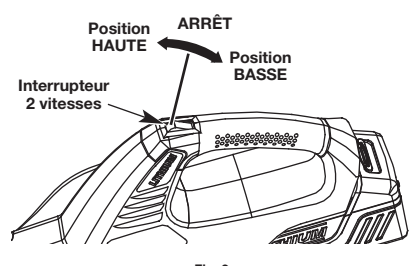

Fig. 3

INSTRUCTIONS D'UTILISATION



AVERTISSEMENT : Restez vigilant et concentré même lorsque vous êtes parfaitement familiarisé avec l'appareil. N'oubliez pas qu'une fraction de seconde d'inattention suffit pour causer une blessure importante.



AVERTISSEMENT : Si des pièces sont endommagées ou manquantes, n'utilisez pas l'appareil avant de les avoir remplacées. Le non respect de cet avertissement peut entraîner des blessures graves.



AVERTISSEMENT : Portez toujours des protections oculaires et auditives adaptées lorsque vous utilisez cet appareil. Portez des lunettes de sécurité ou un masque doté de protections latérales conformes aux normes ANSI Z87.1-1989. Le non-port de ces protections peut entraîner de graves lésions oculaires suite à la projection d'objets ou de débris. Si la tâche est poussiéreuse, portez un masque anti-poussière.



AVERTISSEMENT : Portez des gants antidérapants pour garantir une prise parfaite et votre sécurité. Consultez la section *Informations sur la sécurité* pour en savoir plus sur les équipements de sécurité adéquats.

SAISIE CORRECTE DE LA POIGNÉE

- Tenez toujours fermement la poignée lorsque le moteur tourne. Les doigts devraient encercler la poignée avec le pouce calé en dessous de la poignée.

APLOMB CORRECT

- Positionnez votre corps bien en équilibre avec vos pieds fermement sur le sol.

PRÉCAUTIONS CONCERNANT LA ZONE DE TRAVAIL



AVERTISSEMENT : Ne laissez pas l'appareil sous la pluie. N'utilisez pas l'appareil dans des conditions ou des endroits humides ou mouillés.

- Faites reculer toutes les personnes se trouvant à proximité (assistants, enfants, animaux ou autres) d'au moins 50 pieds (15 m) de la zone de travail. Si quelqu'un s'approche de la zone de travail, arrêtez l'appareil !
- N'utilisez l'appareil que lorsque la lumière du jour ou l'éclairage vous permettent une visibilité suffisante.
- Désagrégez grossièrement les débris à l'aide de râtaux et de balais avant d'utiliser l'appareil.
- Retirez les pierres, les clous, les morceaux de verre et de fil présents sur la zone de travail avant d'utiliser l'appareil.
- Soyez prudent lorsque vous utilisez l'appareil à proximité de fenêtres ou de véhicules.
- Pour réduire le niveau sonore, utilisez l'appareil à la vitesse la plus basse possible pour effectuer le travail.
- N'utilisez l'appareil qu'à des heures raisonnables. Conformez-vous aux heures indiquées par les autorités locales.

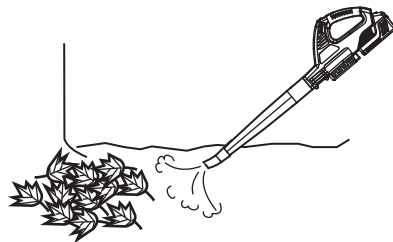

Fig. 4

PROCÉDURES D'UTILISATION DE BASE

- Démarrez le moteur. Consultez les *Instructions de démarrage et d'arrêt*.
- Tenez le souffleur en positionnant la buse plusieurs pouces au-dessus du niveau du sol (Fig. 4).
- Dans un mouvement de balayage, déplacez la buse d'un côté à l'autre en avançant lentement et en dirigeant le tas de débris accumulé devant l'utilisateur.
- Éliminez les débris de façon appropriée.

ENTRETIEN ET RÉPARATIONS

NETTOYER UN TUBE DE SOUFLAGE OU UNE BUSE BOUCHÉ(E)



AVERTISSEMENT : Avant de vérifier, de nettoyer ou d'entretenir l'appareil, arrêtez le moteur, attendez que toutes les parties en mouvement se soient arrêtées et retirez la batterie. Le non respect de ces instructions peut entraîner des dégâts matériels ou des blessures graves.

- Arrêtez le moteur et retirez la batterie de l'appareil. Consultez *Retirer la batterie* dans la section *Instructions de montage*.
- Démontez le tube de soufflage du souffleur et retirez la buse du tube de soufflage.
- Utilisez une brosse à poils durs, non métallique, pour enlever les débris coincés dans le tube de soufflage, la buse et l'ouverture du souffleur.
- Une fois tous les débris retirés, réassemblez l'appareil. Consultez les *Instructions d'assemblage*.

REMARQUE : S'il est nécessaire de remplacer des pièces endommagées ou manquantes, n'utilisez que des pièces de rechange recommandées par le fabricant. L'utilisation d'autres pièces peut se révéler dangereuse ou endommager le produit et ANNULERA la garantie.

NETTOYAGE ET RANGEMENT



AVERTISSEMENT : Ne laissez pas du liquide de frein, de l'essence, des produits à base de pétrole, de l'huile pénétrante, etc. entrer en contact avec des pièces en plastique. Ces produits chimiques peuvent endommager, affaiblir ou détruire le plastique, ce qui peut entraîner des blessures graves.

Instructions de nettoyage

- Retirez la batterie de l'appareil.
- Utilisez une brosse à poils durs, non métallique, pour enlever les débris des prises d'air, du tube de soufflage et de la buse.
- Frottez l'extérieur de l'appareil avec un linge humide. N'éclaboussez pas l'appareil avec de l'eau. N'utilisez pas de solvants ou de détergents agressifs.

Instructions pour le rangement

- Suivez les *Instructions de nettoyage* mentionnées ci-dessus.
- Rangez l'appareil dans un endroit sec et en hauteur et/ou sous clé, hors de la portée des enfants et des personnes non autorisées.

RÉSOLUTION DES PROBLÈMES

LE MOTEUR MARCHE LENTEMENT OU NE MARCHE PAS DU TOUT

CAUSE	SOLUTION
La batterie n'est pas assez chargée	Chargez la batterie

L'APPAREIL NE SOUFFLE PAS

CAUSE	SOLUTION
L'hélice (ventilateur) est endommagée	Consultez les <i>Informations sur l'entretien et le service après-vente</i>
La buse, le tube de soufflage ou l'ouverture du souffleur est bouché(e)	Débouchez l'élément qui est obstrué. Consultez <i>Nettoyer un tube de soufflage ou une buse bouché(e)</i> dans la section <i>Entretien et réparations</i> .

REMARQUE : Pour un entretien au-delà des petits réglages mentionnés ci-dessus, ou pour obtenir des informations sur les pièces de rechange, veuillez appeler le service à la clientèle au **1-877-282-8684** (E.U.) ou **1-800-668-1238** (Canada).

SPÉCIFICATIONS

MOTEUR*

Type	Sans fil, sur batterie
Moteur	20 V
Vitesse du moteur	13000 t/min
Volume d'air	75 CFM & 110 CFM
Vitesse d'écoulement d'air	85 & 125 mph (135 & 200 km/h)
Poids (avec batterie)	6 livres 4 onces (2,9 kg)

* L'ensemble des caractéristiques sont basées sur les toutes dernières informations disponibles sur le produit à l'impression de ce guide. Nous nous réservons le droit d'effectuer des modifications à tout moment sans notification préalable.

ACCESSOIRES (VENDUS SÉPARÉMENT)

Modèle	N° de pièce	Description
A59 LBTY	753-06579	Batterie lithium-ion 20V
A59LCHGR	753-06580	Chargeur de batterie lithium-ion 20V

REMARQUES

Cub Cadet

Manual del Operador

Sopladora con batería de ión de litio de 20 Voltios HB59L

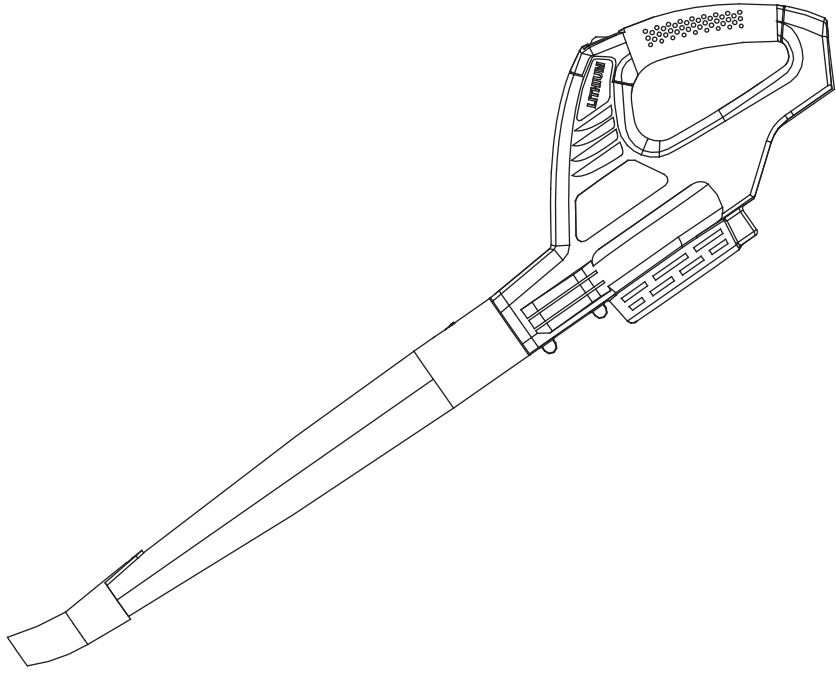

Utiliza batería de ión de litio de 20V A59 LBTY (se vende por separado)
Utiliza cargador de baterías de ión de litio de 20V A59LCHGR (se vende por separado)

TABLA DE CONTENIDO	
Información sobre servicio	9
Información sobre seguridad	9
Conozca su unidad	10
Instrucciones de ensamblaje	10
Instrucciones de Arranque y Parada	10
Instrucciones de operación	11
Instrucciones de mantenimiento y reparación	11
Limpieza y almacenamiento	11
Localización y solución de problemas	11
Especificaciones	11
Información sobre garantía	12

Toda la información, las ilustraciones y especificaciones que contiene este manual se basan en la información más reciente disponible en el momento de impresión del manual. Nos reservamos el derecho de hacer cambios en cualquier momento sin previo aviso.
Copyright© 2011 MTD SOUTHWEST INC. Todos los derechos reservados.

GUARDE ESTAS INSTRUCCIONES

INFORMACIÓN SOBRE SERVICIO



NO DEVUELVA ESTE PRODUCTO

Llame al Departamento de Atención al Cliente
o visite nuestro sitio Web para solicitar asistencia:

EE.UU. **1-877-282-8684** o **www.cubcadet.com**
Canadá **1-800-668-1238** o **www.cubcadet.ca**

NO DEVUELVA ESTA UNIDAD AL VENDEDOR. PARA SOLICITAR SERVICIO POR LA GARANTÍA, DEBERÁ PRESENTAR PRUEBA DE SU COMPRA.

Para solicitar asistencia en relación con el ensamblaje, los controles, la operación o el mantenimiento de la unidad, llame al Departamento de Atención al Cliente. Puede encontrar más información sobre la unidad en nuestro sitio Web.

Llame al Departamento de Atención al Cliente para solicitar piezas de repuesto. Al dar mantenimiento, utilice sólo piezas de repuesto idénticas.

INFORMACIÓN SOBRE SEGURIDAD

• SÍMBOLOS DE ALERTA DE SEGURIDAD •

Los símbolos de alerta de seguridad se utilizan para llamar su atención sobre posibles peligros. Estos símbolos y sus explicaciones merecen toda su atención y comprensión. Las advertencias de seguridad no eliminan ningún peligro por sí mismas. Las instrucciones o advertencias que ofrecen no sustituyen a las medidas adecuadas de prevención de accidentes. El objetivo de estas instrucciones de seguridad no consiste en abarcar cada una de las posibles situaciones que pueden ocurrir. Si surgen preguntas, llame al Departamento de Atención al Cliente al **1-877-282-8684** (EE.UU.) o al **1-800-668-1238** (Canadá).

SÍMBOLO	SIGNIFICADO
---------	-------------

	PELIGRO: Indica un peligro EXTREMO. El no obedecer una señal de seguridad de PELIGRO RESULTARÁ en que usted u otras personas puedan sufrir lesiones graves o la muerte.
--	--

	ADVERTENCIA: Indica un peligro GRAVE. El no obedecer una señal de ADVERTENCIA de seguridad PUEDEN conducir a que usted u otras personas sufran graves lesiones.
--	---

	PRECAUCIÓN: Indica un peligro MODERADO. El no obedecer una señal de PRECAUCIÓN de seguridad PUEDEN conducir a daños a la propiedad o a que usted u otras personas se lesionen.
--	--

¡**IMPORTANTE!** Indica información mecánica especial.
NOTA: Indica información general importante adicional.

• INSTRUCCIONES DE SEGURIDAD IMPORTANTES •

LEA TODAS LAS INSTRUCCIONES ANTES DE OPERAR LA UNIDAD

	ADVERTENCIA: Lea cuidadosamente el manual del operador completo antes de intentar ensamblar, operar o dar mantenimiento a la unidad. Siga todas las instrucciones de seguridad. No hacerlo puede ocasionar daños a la propiedad o a que usted y/u otras personas sufran lesiones de gravedad.
--	--

	PROPOSICIÓN 65 DEL ESTADO DE CALIFORNIA ADVERTENCIA: Los bornes y terminales de las baterías, así como determinados productos terminados contienen plomo, compuestos de plomo y otros productos químicos de los que el estado de California tiene conocimiento provocan cáncer, malformaciones congénitas u otros daños al sistema reproductor. Lávese las manos después de manipularlo.
--	---

FUNDAMENTOS DE SEGURIDAD

- Lea con cuidado y comprenda el manual del operador de la batería que propulsa esta unidad.
- Familiarícese completamente con los controles y el uso apropiado de la unidad. Sepa cómo apagar la unidad y desactivar los controles con rapidez.
- ¡Manténgase alerta! No opere esta unidad si está cansado, enfermo, o bajo los efectos del alcohol, drogas o medicamentos.

- No permita nunca que los niños operen la unidad. No permita nunca que operen la unidad adultos sin los debidos conocimientos.
- No permita que la unidad sea utilizada como un juguete.
- Conserve estas instrucciones. Consúltelas con frecuencia y utilícelas para enseñar a otros usuarios. Si le presta esta unidad a alguna otra persona, préstele también estas instrucciones.

PRECAUCIONES DE SEGURIDAD PRELIMINARES

- **NO** se confíe exclusivamente en los dispositivos de seguridad incorporados en la unidad.
- Mantenga a los espectadores, especialmente a los niños y animales domésticos, a una distancia de al menos 50 pies (15 m). Si alguien entra al área en la que se está trabajando, ¡apague la unidad!
- Mantenga limpia el área de trabajo. Las áreas de trabajo sucias pueden provocar lesiones. No arranque ni opere la unidad hasta que el área de trabajo esté despejada y libre de obstrucciones y la pisada sea firme.
- Utilice protección de los ojos y los oídos siempre que opere la unidad. Lleve puestas gafas o lentes de seguridad protegidas a ambos lados que estén marcados como que cumplen con las normas ANSI Z87.1-1989. Si no lo hace así, los objetos despedidos podrían ocasionarse lesiones graves a los ojos. Si la operación levanta polvo, lleve puesta una máscara facial o para protegerse contra el polvo.
- Vístase correctamente. Lleve guantes protectores antideslizantes y botas. No use ropa holgada, alhajas, pantalones cortos, sandalias ni esté descalzo. Asegure su cabello por encima de los hombros para evitar que se enrede con las piezas en movimiento.
- Use la unidad únicamente con la luz del día o con buena luz artificial.
- Use la unidad solamente con el propósito para el que fue diseñada.

PRECAUCIONES DE SEGURIDAD ESPECÍFICAS PARA LA SOPLADORA

- **NO** inserte nunca ningún objeto en las aberturas de aire, el tubo de la sopladora ni la boquilla.
- **NO** opere nunca la unidad si alguna de las aberturas de aire, el tubo de la sopladora o la boquilla están bloqueados.
- **NO** use nunca la unidad para rociar productos químicos, fertilizantes u otras sustancias que puedan contener materiales tóxicos.
- **NO** use nunca la unidad para rociar líquidos, especialmente líquidos inflamables.
- Al operarla, no apunte nunca la sopladora en dirección de personas o animales domésticos ni hacia las ventanas. Dirija siempre los residuos lejos de las personas, animales domésticos y ventanas.
- Mantenga las aberturas de aire libres de polvo, hilachas, cabellos o cualquier cosa que pueda disminuir el flujo de aire.
- Inspeccione el área de trabajo antes de utilizar la unidad. Elimine todos los objetos duros y/o filosos como cristales, alambres, etc. De soplarlos, tales objetos podrían ocasionar daños a la propiedad o lesiones al operador o a los espectadores o transeúntes.
- Tenga mucho cuidado cuando sople residuos cerca de objetos sólidos como árboles, automóviles, paredes, cercas, etc. Cuando sea posible, sople lejos de tales objetos, nunca hacia ellos.
- Tenga cuidado cuando trabaje cerca de plantas valiosas. La fuerza del aire soplado podría dañar las plantas delicadas.

OTRAS PRECAUCIONES DE SEGURIDAD

- **NO** manipule la unidad con las manos mojadas.
- **NO** intente alcanzar demasiado lejos.
- **NO** la ponga a funcionar estando en superficies inestables como árboles, escalerillas, declives o techos. Tenga mucho cuidado cuando la use en escaleras de edificaciones.
- **NO** exponga la unidad a la lluvia. No utilice la unidad en lugares húmedos ni mojados ni en esas condiciones.
- **NO** haga funcionar la unidad sobre superficies mojadas.
- **NO** utilice la unidad en presencia de líquidos o gases inflamables.
- **NO** ponga a funcionar una unidad que esté dañada, incorrectamente ajustada o que no esté completamente ensamblada con seguridad. Asegúrese de que la unidad se detenga cuando el interruptor esté en APAGADO. No use la unidad si el interruptor no enciende y apaga la unidad adecuadamente.
- **NO** intente NUNCA realizar operaciones más allá de la capacidad o experiencia del operador.

INFORMACIÓN DE SEGURIDAD

- Agarre firmemente la unidad cuando el motor esté funcionando. Sujete firmemente con el pulgar y los dedos rodeando la manija.
- Mantenga el cabello, ropa suelta, dedos y todas las demás partes del cuerpo lejos de las aberturas y piezas móviles.
- Mantenga una posición y un equilibrio adecuados en todo momento.
- Para disminuir el riesgo de descarga eléctrica, evite el contacto con conductores conectados a tierra, por ejemplo, tuberías de metal o cercas de alambre.
- Apague siempre el motor cuando la operación se demore, al colocar la unidad en el piso o al caminar de un punto a otro. Esté seguro que la unidad se detuvo por completo.
- Para evitar un arranque accidental, no transporte nunca la unidad con los dedos colocados sobre interruptor.
- Asegúrese siempre de que el interruptor esté en posición APAGADO antes de instalar o quitar la batería.
- Transporte siempre la unidad por la manija, sin batería y con el dedo fuera del interruptor.
- Esta unidad está diseñada para que los propietarios de viviendas la usen con poca frecuencia. No está diseñada para uso prolongado.

SEGURIDAD DEL MANTENIMIENTO Y ALMACENAJE

- **NO** realice trabajos de mantenimiento que no sean los descritos en este manual. No trate de repararla; la unidad no tiene piezas dentro que puedan ser reparadas por el usuario.
- Siga todas las instrucciones de mantenimiento de este manual.
- Antes de inspeccionar, dar mantenimiento, limpiar, guardar, transportar o reemplazar cualquier pieza de la unidad:
 1. Asegúrese de que todas las partes en movimiento se hayan detenido.
 2. Deje que el motor se enfríe.
 3. Asegúrese de que el interruptor esté en la posición APAGADO.
 4. Quite la batería.
- Nunca quite, modifique o haga que no funcione ningún dispositivo provisto con la unidad.
- Inspeccione frecuentemente la unidad para ver si ha sufrido daños. Antes de volverla a utilizar, se revisará cuidadosamente cualquier pieza dañada para determinar que trabajará adecuadamente y que realizará la función debida. Compruebe la alineación de las partes en movimiento, el atasco de las partes en movimiento, la rotura de piezas y cualquier otra condición que pueda afectar su operación. Las piezas que estén dañadas deben ser debidamente reparadas o reemplazadas.
- Utilice solamente piezas de repuesto y accesorios del fabricante original, las que están específicamente diseñadas para mejorar el rendimiento y maximizar la operación segura del producto. No hacerlo puede ocasionar un mal funcionamiento y posibles lesiones.
- Saque la batería de la unidad cuando no la esté utilizando.
- Cerciórese de asegurar la unidad al transportarla.
- Cuando no la esté utilizando, guarde la unidad bajo llave, o en alto, en un lugar adecuado y seco, para evitar que sea usada por personas no autorizadas o que se dañe. Manténgala fuera del alcance de los niños.
- Mantenga la manija seca, limpia y libre de residuos, aceites y grasas. Limpie la unidad después de usarla. Nunca moje ni rocíe la unidad con agua ni con ningún otro líquido. No utilice solventes ni detergentes fuertes.
- No utilice la unidad si se cayó al agua.

• SÍMBOLOS INTERNACIONALES Y DE SEGURIDAD •

Este manual del operador describe símbolos y figuras internacionales y de seguridad que pueden aparecer en este producto. Lea el manual del operador para obtener información completa acerca de la seguridad, el ensamblaje, la operación, el mantenimiento y la reparación.

SÍMBOLO SIGNIFICADO

	<ul style="list-style-type: none"> • SÍMBOLO DE ALERTA DE SEGURIDAD <p>Indica peligro, advertencia o precaución. Puede ser utilizado junto con otros símbolos o pictografías.</p>
	<ul style="list-style-type: none"> • LEA EL MANUAL DEL OPERADOR <p>ADVERTENCIA: Lea el(los) manual(es) del operador y siga todas las advertencias e instrucciones de seguridad. No hacerlo puede ocasionar lesiones graves al operador y/o a los espectadores.</p>
	<ul style="list-style-type: none"> • USE PROTECCIÓN PARA LOS OJOS Y OÍDOS <p>ADVERTENCIA: Los objetos que salen despedidos y el ruido fuerte pueden ocasionar lesiones oculares severas y pérdida de la audición. Póngase gafas o lentes de protección que cumplan las normas ANSI Z87.1-1989 y protección de los oídos cuando opere esta unidad. Use una pantalla que le cubra el rostro por completo cuando sea necesario.</p>
	<ul style="list-style-type: none"> • MANTENGA ALEJADOS A LOS ESPECTADORES <p>ADVERTENCIA: Mantenga a todos los espectadores, especialmente a los niños y animales domésticos, a una distancia de al menos 50 pies (15 m). Si alguien entra al área en la que se está trabajando, ¡apague la unidad!</p>
	<ul style="list-style-type: none"> • LOS OBJETOS QUE SALEN DESPEDIDOS PUEDEN OCASIONAR LESIONES GRAVES <p>ADVERTENCIA: Mantenga despejada la salida de la sopladora. Los objetos pueden salir despedidos al funcionar la sopladora. Nunca apunte la sopladora hacia alguien.</p>
	<ul style="list-style-type: none"> • PÓNGASE GANTES DE SEGURIDAD <p>Póngase guantes protectores antideslizantes para trabajo pesado al manipular la unidad.</p>
	<ul style="list-style-type: none"> • LLEVE PUESTOS ZAPATOS DE SEGURIDAD <p>Póngase zapatos de seguridad antideslizantes al utilizar este equipo.</p>
	<ul style="list-style-type: none"> • NO LA USE CUANDO LLUEVA <p>ADVERTENCIA: Evite ambientes peligrosos. No opere nunca la unidad bajo la lluvia ni en lugares húmedos ni mojados. La humedad puede ocasionar peligro de descarga eléctrica.</p>

GUARDE ESTAS INSTRUCCIONES

CONOZCA SU UNIDAD

APLICACIONES

Esta unidad se puede utilizar con los fines que se enumeran a continuación:

- Limpieza de patios, garajes, entrada de autos, pórticos, terrazas, aceras, derredores de muros, cercas, etc.

¡NO SE NECESITAN HERRAMIENTAS!

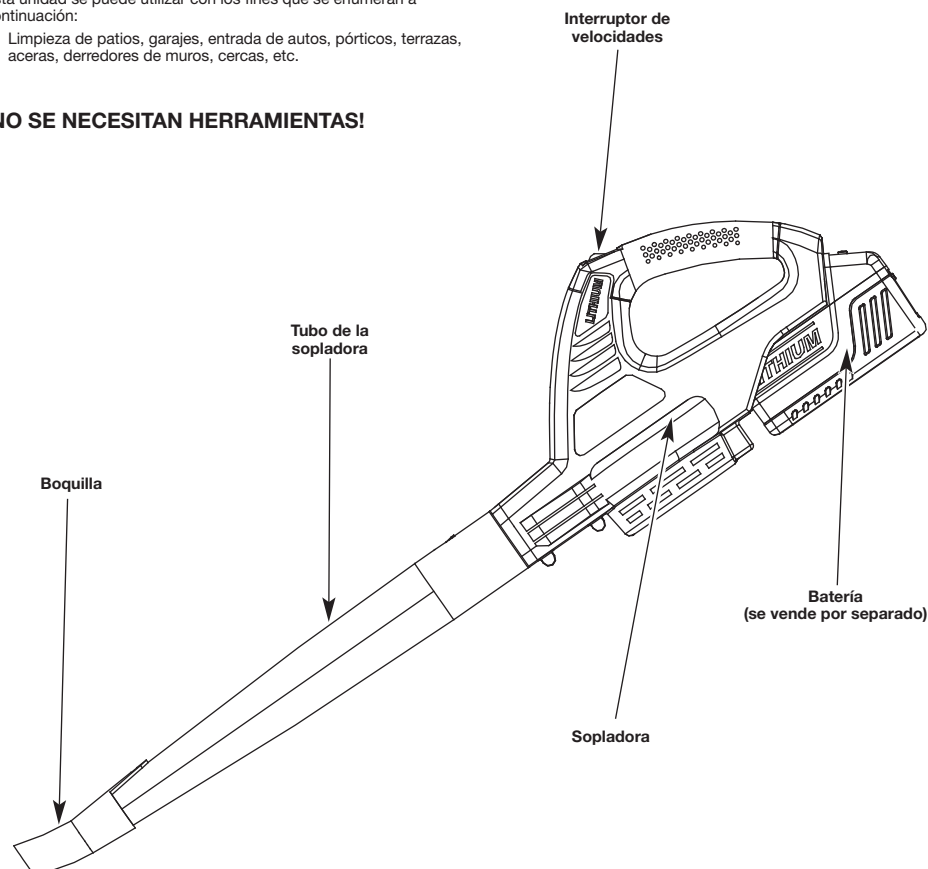

INSTRUCCIONES DE ENSAMBLAJE

Esta unidad necesita ensamblaje.

DESEMPAQUE

- Saque con cuidado el producto y los accesorios de la caja.
- Inspeccione minuciosamente el producto para tener la seguridad de que no se rompió ni dañó nada durante el envío.
- No deseche los materiales de envase y embalaje hasta tanto no haya inspeccionado minuciosamente y operado satisfactoriamente el producto.
- Si hay alguna pieza dañada o que falta, llame al 1-877-282-8684 (EE.UU.) o al 1-800-668-1238 (Canadá) para solicitar ayuda.

INSTALACIÓN DEL TUBO Y LA BOQUILLA DE LA SOPLADORA

ADVERTENCIA: Antes de instalar el tubo y la boquilla, asegúrese de que la batería no esté puesta en la unidad y de que el interruptor de velocidad esté en la posición APAGADO.

Esta sopladora se puede operar con o sin el tubo y la boquilla. El tubo y la boquilla sirven para ampliar el alcance de la sopladora y concentrar la entrega del flujo de aire.

1. Alinee el extremo más ancho del tubo con la abertura que está en el frente de la sopladora (Fig. 1).
2. Deslice el tubo por encima de la abertura frontal de la sopladora hasta que el seguro de cierre entre en la ranura del tubo y trabaje en su sitio.
3. Deslice la boquilla por encima del tubo hasta que el seguro de cierre del tubo entre en el extremo de la ranura de la boquilla y trabaje en su sitio.

INSTALAR Y QUITAR LA BATERÍA

Siga estas instrucciones a fin de evitar lesiones y reducir el riesgo de descarga eléctrica o incendio:

- Antes de instalar o quitar la batería, compruebe que el interruptor esté en posición APAGADO. Remítase a las *Instrucciones de Arranque y Parada*.
- Antes de inspeccionar, ajustar o realizar el mantenimiento de cualquier parte de la unidad, cerciórese de sacar la batería y de que el interruptor esté en posición APAGADO.

Instalación de la batería

1. Alinee la lengüeta de la batería con la cavidad en la manija (Fig. 2).
2. Sujete firmemente la manija.
3. Empuje la batería hacia dentro de la cavidad hasta que el seguro de cierre trabaje en su lugar.
4. No haga fuerza al insertar la batería. Ella debe encajar en su posición y hacer "clic".

Sacar la batería

1. Presione el botón del seguro de cierre de la batería y manténgalo oprimido (Fig. 2).
2. Sujete firmemente la manija y hale la batería para sacarla de la cavidad.

NOTA: La batería queda bien ajustada en la cavidad de la manija para evitar que se salga por accidente. Para sacarla, es posible que se necesite halarla fuertemente.

PRECAUCIÓN: Cuando la batería no esté instalada en la unidad, manténgala alejada de presillas para papel, monedas, llaves, clavos, tornillos u otros objetos pequeños de metal que pudieran hacer conexión entre los terminales. Un cortocircuito entre los terminales de la batería puede ocasionar chispas, quemaduras o un incendio.

¡IMPORTANTE! La batería está equipada con un disyuntor interno que desconectará automáticamente la alimentación de la unidad en caso de sobrecarga de la batería por esfuerzo excesivo. Una vez se enfríe, la batería se restablecerá por sí misma. En caso de sobrecarga, siga estos pasos:

1. Coloque el interruptor en la posición APAGADO y, después, vuelva a arrancar la unidad. Remítase a las *Instrucciones de Arranque y Parada*.
2. Es posible que sea necesario sacar la batería durante 1 minuto aproximadamente, dejarla enfriar y luego volverla a instalar.

INSTRUCCIONES DE ARRANQUE Y PARADA

ARRANQUE DEL MOTOR

La sopladora está equipada con un interruptor de dos velocidades.

1. Ajuste la batería en la cavidad de la manija (Fig. 2). Remítase a *Instalación de la batería*.
2. Lleve el interruptor a la posición ALTA o BAJA (Fig. 3).

PARADA DEL MOTOR

1. Lleve el interruptor a la posición APAGADO (Fig. 3).

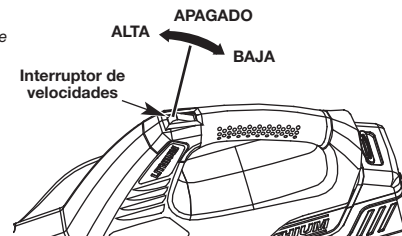

Fig. 3

INSTRUCCIONES DE OPERACIÓN



ADVERTENCIA: No deje que la familiaridad con esta unidad propicie el descuido. Recuerde que un descuido de fracción de segundos es suficiente para producir una lesión grave.



ADVERTENCIA: Si hay alguna pieza dañada o que falta, no opere la unidad hasta que no se reemplace la pieza. No acatar esta advertencia puede ocasionar lesiones personales graves.



ADVERTENCIA: Utilice protección adecuada para los ojos y oídos siempre que opere la unidad. Lleve puestas gafas o lentes de seguridad protegidas a ambos lados que estén marcados como que cumplen con las normas ANSI Z87.1-1989. Si no lo hace así, los objetos despedidos podrían ocasionarse lesiones graves a los ojos. Si la operación levanta polvo, lleve puesta una máscara facial o para protegerse contra el polvo.



ADVERTENCIA: Póngase guantes antideslizantes a fin de lograr el máximo agarre y protección. Vea en la sección *Información de Seguridad* los medios de seguridad adecuados.

AGARRE ADECUADO DE LA MANIJA

- Siempre que el motor esté en marcha, sostenga el adecuado agarre de la manija. Los dedos deberán estar rodeando la manija y el pulgar plegado por debajo.

POSTURA ADECUADA

- Equilibre bien el peso del cuerpo con ambos pies firmes sobre el piso.

PRECAUCIONES EN EL ÁREA DE TRABAJO



ADVERTENCIA: No esponga la unidad a la lluvia. No utilice la unidad en lugares húmedos ni mojados ni en esas condiciones.

- Mantenga a todos alejados del área de trabajo, los ayudantes, espectadores, niños y animales domésticos, a una distancia de al menos 50 pies (15 m). Si alguien entra al área en la que se está trabajando, ¡apague la unidad!
- Solo opere la unidad cuando la visibilidad e iluminación sean las adecuadas para ver con claridad.
- Utilice rastrillos y escobas para aflojar los residuos antes de operar la unidad.
- Antes de operar la unidad, retire las piedras, clavos, vidrios y alambres del área.
- Tenga cuidado al operar la unidad cerca de ventanas y vehículos.
- Para reducir los niveles de ruido, haga funcionar la unidad a la velocidad más baja posible en que se pueda realizar el trabajo.
- Solo utilice la unidad en horarios razonables. Aténgase a los horarios indicados por los reglamentos de la localidad.

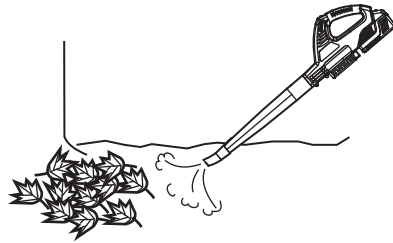

Fig. 4

PROCEDIMIENTOS BÁSICOS DE OPERACIÓN

1. Arranque el motor. Remítase a las *Instrucciones de Arranque y Parada*.
2. Sostenga la sopladora con la boquilla a varias pulgadas por encima del nivel del piso o suelo (Fig. 4).
3. Mueva la boquilla de un lado a otro mientras avanza lentamente y aleja del operador la pila de residuos acumulados.
4. Elimine los residuos como corresponde.

INSTRUCCIONES DE MANTENIMIENTO Y REPARACIÓN

LIMPIAR UN TUBO O BOQUILLA BLOQUEADO



ADVERTENCIA: Antes de inspeccionar, limpiar o dar mantenimiento a la unidad, apague el motor, espere que todas las partes en movimiento se detengan y saque la batería. No seguir estas instrucciones puede traer como consecuencia lesiones personales graves o daños a la propiedad.

1. Apague el motor y quítele la batería a la unidad. Remítase a *Sacar la batería* en la sección *Instrucciones de ensamblaje*.
2. Desconecte el tubo de la sopladora de la unidad y la boquilla, del tubo de la sopladora.
3. Utilice un cepillo de cerdas duras, no de alambre, para limpiar la suciedad del tubo de la sopladora, la boquilla y las demás aberturas de la unidad.
4. Ensamble nuevamente la unidad una vez eliminadas las obstrucciones. Remítase a la sección *Instrucciones de ensamblaje*.

NOTA: Si fuera necesario reemplazar piezas dañadas o faltantes, utilice solamente las piezas de repuesto sugeridas por el fabricante. El uso de cualquier otra pieza de repuesto puede provocar un peligro o dañar el producto y ANULARÁ la garantía.

LIMPIEZA Y ALMACENAMIENTO



ADVERTENCIA: No permita que las piezas plásticas se pongan en contacto con líquido de frenos, gasolina, productos a base de petróleo, lubricantes penetrantes, etc. Estos productos químicos pueden dañar, debilitar y destruir el plástico y esto, a su vez, puede provocar lesiones personales graves.

Instrucciones de limpieza

- Saque la batería de la unidad.
- Utilice un cepillo de cerdas duras, no de alambre, para limpiar la suciedad de las aberturas de aire, el tubo y la boquilla de la sopladora.
- Limpie toda la unidad con un paño seco. No la riegue con una manguera ni lave con agua. No utilice solventes ni detergentes fuertes.

Instrucciones de almacenamiento

- Siga las *Instrucciones de limpieza* antes mencionadas.
- Almacene la unidad en un lugar seco, alto y/o cerrado, lejos del alcance de niños y otras personas no autorizadas.

LOCALIZACIÓN Y SOLUCIÓN DE FALLAS

EL MOTOR FUNCIONA LENTAMENTE O NO FUNCIONA

CAUSA	SOLUCIÓN
La batería no tiene suficiente carga	Cargue la batería

LA UNIDAD NO SOPLA

CAUSA	SOLUCIÓN
El impelente (ventilador) está dañado	Consulte <i>Información sobre servicio</i>
La boquilla, el tubo de la sopladora o las aberturas están bloqueados	Limpie la parte bloqueada. Consulte <i>Limpiar un tubo o boquilla bloqueado</i> de la sección <i>Instrucciones de Mantenimiento y Reparación</i> .

NOTA: Para mantenimientos más allá de los ajustes menores mencionados anteriormente o para piezas de repuesto, llame al Departamento de Atención al Cliente al **1-877-282-8684** (EE.UU.) o al **1-800-668-1238** (Canadá).

ESPECIFICACIONES

MOTOR*

Tipo	Sin cable, alimentado por batería
Motor	20 V
Velocidad del motor	13000 rpm
Volumen de aire	75 y 110 pies cúbicos por minuto
Velocidad del aire	85 y 125 mph (135 y 200 km/h)
Peso (con batería)	6 lb 4 oz (2.9 kg)

* Todas las especificaciones se basan en la información del producto más reciente disponible en el momento de la impresión. Nos reservamos el derecho de hacer cambios en cualquier momento sin previo aviso.

ACCESORIOS (SE VENDEN POR SEPARADO)

Número de modelo	Número de pieza	Descripción
A59 LBTY	753-06579	Batería de ión de litio de 20 V
A59LCHGR	753-06580	Cargador de batería de ión de litio de 20 V

NOTAS

**MANUFACTURER'S LIMITED WARRANTY FOR:
GARANTIE LIMITÉE DU FABRICANT POUR:
GARANTÍA LIMITADA DEL FABRICANTE PARA:**

Cub Cadet.

The limited warranty set forth below is given by Cub Cadet LLC with respect to new merchandise purchased and used in the United States, its possessions and territories.

Cub Cadet LLC warrants this product against defects in material and workmanship for a period of three (3) years commencing on the date of original purchase and will, at its option, repair or replace, free of charge, any part found to be defective in material or workmanship. This limited warranty shall only apply if this product has been operated and maintained in accordance with the Operator's Manual furnished with the product, and has not been subject to misuse, abuse, commercial use, neglect, accident, improper maintenance, alteration, vandalism, theft, fire, water or damage because of other peril or natural disaster. Damage resulting from the installation or use of any accessory or attachment not approved by Cub Cadet LLC for use with the product(s) covered by this manual will void your warranty as to any resulting damage.

HOW TO OBTAIN SERVICE: Warranty service is available, WITH PROOF OF PURCHASE THROUGH YOUR LOCAL AUTHORIZED SERVICE DEALER. To locate the dealer in your area, visit our website at www.cubcadet.com or www.cubcadet.ca, check for a listing in the Yellow Pages, call **1-877-282-8684** in the United States or **1-800-668-1238** in Canada, or write to P.O. Box 361131, Cleveland, OH 44136-0019.

This limited warranty does not provide coverage in the following cases:

- Tune-ups - Spark Plugs, Carburetor Adjustments, Filters
- Wear items - Bump Knobs, Outer Spools, Cutting Line, Inner Reels, Starter Pulley, Starter Ropes, Drive Belts, Saw Chains, Guide Bars, Cultivator Tines.
- Cub Cadet LLC does not extend any warranty for products sold or exported outside of the United States of America, its possessions and territories, except those sold through Cub Cadet's authorized channels of export distribution.

Cub Cadet LLC reserves the right to change or improve the design of any Cub Cadet Product without assuming any obligation to modify any product previously manufactured.

No implied warranty, including any implied warranty of merchantability or fitness for a particular purpose, applies after the applicable period of express written warranty above as to the parts as identified. No other express warranty or guaranty, whether written or oral, except as mentioned above, given by any person or entity, including a dealer or retailer, with respect to any product shall bind Cub Cadet LLC. During the period of the Warranty, the exclusive remedy is repair or replacement of the product as set forth above. (Some states do not allow limitations on how long an implied warranty lasts, so the above limitation may not apply to you.)

The provisions as set forth in this Warranty provide the sole and exclusive remedy arising from the sales. Cub Cadet LLC shall not be liable for incidental or consequential loss or damages including, without limitation, expenses incurred for substitute or replacement lawn care services, for transportation or for related expenses, or for rental expenses to temporarily replace a warranted product. (Some states do not allow limitations on how long an implied warranty lasts, so the above limitation may not apply to you.)

In no event shall recovery of any kind be greater than the amount of the purchase price of the product sold. Alteration of the safety features of the product shall void this Warranty. You assume the risk and liability for loss, damage, or injury to you and your property and/or to others and their property arising out of the use or misuse or inability to use the product.

This limited warranty shall not extend to anyone other than the original purchaser, original lessee or the person for whom it was purchased as a gift.

How State Law Relates to this Warranty: This warranty gives you specific legal rights, and you may also have other rights which vary from state to state.

To locate your nearest service dealer dial **1-877-282-8684** in the United States or **1-800-668-1238** in Canada.

La garantie limitée énoncée ci-après est accordée par Cub Cadet LLC et concerne les marchandises neuves achetées et utilisées aux États-Unis, ses possessions et territoires.

Cub Cadet LLC garantit ce produit contre tout vice de matière ou de façon pendant une période de trois (3) les années à compter de la date d'achat initiale et elle se réserve le choix de réparer ou de remplacer, à titre gratuit, toute pièce présentant un vice de matière ou de façon. Cette garantie limitée ne s'appliquera que dans la mesure où le produit aura été utilisé et entretenu conformément au Manuel de l'utilisateur fourni avec le produit et n'aura pas fait l'objet d'un usage inadéquat, abusif, commercial ou négligent, d'un accident, d'un entretien inadéquat, d'une modification, de vandalisme, d'un vol, d'un incendie, de dégâts d'eau ou d'un endommagement résultant d'un autre péril ou d'un désastre naturel. Les dommages résultants de l'installation ou de l'utilisation de tout accessoire ou équipement non approuvé par Cub Cadet pour une utilisation avec le(s) produit(s) couvert(s) par le présent manuel annuleront la garantie en ce qui concerne les dommages qui en résulteraient éventuellement.

POUR L'OBTENTION DU SERVICE DE GARANTIE: le service au titre de la garantie est disponible, SUR PRÉSENTATION D'UNE PREUVE D'ACHAT, AUPRÈS DU DISTRIBUTEUR AGRÉÉ LOCAL. Pour trouver un distributeur dans votre région, visitez notre site Web www.cubcadet.com ou www.cubcadet.ca, consultez les Pages Jaunes, appelez le **1-877-282-8684** aux États-Unis ou **1-800-668-1238** au Canada, ou écrivez à l'adresse Cub Cadet LLC, PO Box 361131, Cleveland, OH 44136-0019.

La garantie limitée n'offre aucune couverture dans les cas suivants:

- Mises au point: bougies, réglages de carburateur, filtres
- Éléments pouvant s'user : boutons de butée, bobines extérieures, fil de coupe, moulinets intérieurs, poulie du démarreur, cordons de démarrage, courroies d'entraînement, chaînes de scie, guide barres, couteaux de motobineuse.
- Cub Cadet LLC n'accorde aucune garantie pour les produits vendus ou exportés des États-Unis d'Amérique, de leurs possessions et territoires, exception faite en ce qui concerne les produits vendus par l'intermédiaire de ses canaux agréés de distribution à l'exportation.

Cub Cadet LLC se réserve le droit de modifier ou d'améliorer la conception de ses produits sans pour autant assumer l'obligation de modifier tout produit d'une fabrication plus ancienne.

Aucune garantie implicite, y compris toute garantie de valeur marchande ou d'adaptation à une fin particulière, ne s'applique après la période applicable de garantie expresse écrite ci-dessus concernant les pièces qui sont identifiées. Aucune autre garantie ou caution expresse, écrite ou orale, à l'exception de celle mentionnée ci-dessus, accordée par toute personne ou entité, y compris tout distributeur ou détaillant, concernant tout produit n'engagera la responsabilité de Cub Cadet LLC. Pendant la période de garantie, le recours exclusif est la réparation ou le remplacement du produit dans les conditions énoncées ci-dessus. (Certains états ne permettent pas la limitation de la garantie implicite, il est donc possible que la limitation ci-dessus ne s'applique pas à vous.)

Les clauses énoncées dans la présente Garantie constituent le recours unique et exclusif inhérent aux ventes. Cub Cadet LLC ne sera en aucun cas tenue pour responsable de tout dommage indirect ou consécutif ou de dommages comprenant, entre autres, les dépenses encourues du fait du recours à des services de remplacement ou de substitution pour l'entretien des pelouses, le transport ou des frais connexes, ou les frais entraînés par une location destinée à remplacer provisoirement un produit sous garantie. (Certains états ne permettent pas la limitation de la garantie implicite, il est donc possible que la limitation ci-dessus ne s'applique pas à vous.)

Aucun recouvrement, quel qu'il soit, ne sera d'un montant supérieur au prix du produit vendu. Toute modification des dispositifs de sécurité du produit annulera la présente Garantie. Vous assumez tout risque et toute responsabilité résultant de la perte, de l'endommagement ou du préjudice que vous et votre propriété et/ou d'autres et leur propriété pourront encourir d'un fait de l'utilisation normale, de la mauvaise utilisation ou de l'incapacité d'utiliser le produit.

La présente garantie limitée n'est accordée qu'à l'acheteur initial, au preneur initial ou à la personne à laquelle le produit a été offert.

Le Droit des États vis à vis de la présente garantie: la présente garantie vous confère certains droits juridiques et vous pouvez bénéficier d'autres droits lesquels varient d'un état à l'autre.

Pour obtenir l'adresse du distributeur réparateur le plus proche, composez le : **1-877-282-8684** aux États-Unis ou **1-800-668-1238** au Canada.

Cub Cadet LLC concede la garantía limitada establecida debajo para mercancías nuevas que sean compradas y usadas en los Estados Unidos, sus posesiones y territorios.

Cub Cadet LLC garantiza este producto contra defectos en el material y la mano de obra durante un período de tres (3) años a partir de la fecha de compra original y a su entera discreción, arreglará o substituirá sin costo alguno cualquier pieza cuyo material o mano de obra se considere defectuoso. Esta garantía limitada se deberá aplicar únicamente si este producto ha sido manejado y mantenido de acuerdo al Manual del Operario incluido con el producto y, si no ha sido sometido a mal uso, abuso, uso comercial, negligencia, accidente, mantenimiento inapropiado, alteración, vandalismo, hurto, fuego, agua o daños debidos a otros riesgos o desastre natural. Los daños ocasionados por la instalación o el uso de cualquier accesorio o aditamento que no esté aprobado por Cub Cadet y que sea usado con el (los) producto(s) contemplados en este manual, anularán la garantía con respecto a cualquier daño resultante.

CÓMO OBTENER SERVICIO: El servicio de garantía está disponible A TRAVÉS DE SU DISTRIBUIDOR DE SERVICIO LOCAL AUTORIZADO, AL PRESENTAR EL COMPROBANTE DE COMPRA. Para localizar al distribuidor en su área, visite nuestro sitio en Internet en www.cubcadet.com o www.cubcadet.ca, busque el aviso clasificado en las Páginas Amarillas, llame al **1-877-282-8684** en EE.UU. o al **1-800-668-1238** en Canada, o escriba a Cub Cadet LLC, PO Box 361131, Cleveland, OH 44136-0019.

Esta garantía limitada no ofrece cobertura en los siguientes casos:

- Sincronizaciones - bujías, ajustes de carburadores, filtros.
- Artículos de desgaste, perillas percusivas, carretes externos, línea de corte, carretes internos, polea de arranque, cuerdas de arranque, correas motoras, vicio cadenas, guía bares, dientes de cultivadora.
- Cub Cadet no le ofrece ninguna garantía a los productos que sean vendidos o exportados fuera de los Estados Unidos de América, sus posesiones y territorios, excepto aquellos que se vendan a través de los canales de distribución para exportación autorizados por Cub Cadet.

Cub Cadet se reserva el derecho a cambiar o mejorar el diseño de cualquier producto Cub Cadet, sin adoptar ninguna obligación para modificar cualquier producto fabricado con anterioridad.

Ninguna garantía implícita es aplicable después del período de aplicabilidad de la garantía expresa escrita con anterioridad, incluyendo cualquier garantía implícita de comerciabilidad o idoneidad para un propósito particular con respecto a las piezas identificadas. Exceptuando lo mencionado anteriormente, ninguna otra garantía expresa bien sea escrita o verbal con respecto a cualquier producto que sea concedida por cualquier persona o entidad, incluyendo al distribuidor o minorista, deberá comprometer a Cub Cadet LLC durante el período de la Garantía, el remedio exclusivo es el arreglo o la sustitución del producto según lo establecido anteriormente. (Algunos estados no permiten limitaciones en cuanto al período de duración de una garantía implícita, de manera que puede que la limitación anterior no sea aplicable en su caso.)

Las estipulaciones establecidas en esta Garantía ofrecen la solución única y exclusiva que resulte de las ventas. Cub Cadet no deberá ser responsable de pérdidas o daños incidentales o consecuentes que incluyan, sin limitación, gastos incurridos debido a la sustitución de servicios de mantenimiento de prados, transporte o gastos relacionados, o gastos de alquiler para reemplazar temporalmente un producto bajo garantía. (Algunos estados no permiten limitaciones en cuanto al período de duración de una garantía implícita, de manera que puede que la limitación anterior no sea aplicable en su caso.)

Ningún tipo de recuperación deberá ser superior al precio de compra del producto vendido, en ningún caso. La alteración de las características de seguridad del producto deberá anular esta Garantía. Usted adopta el riesgo y la obligación de la pérdida, daño o lesión en su persona o a su propiedad y/o la de otras personas y sus propiedades, que se origine a raíz del uso o mal uso, o la incompetencia para usar el producto.

Esta garantía limitada no deberá cubrir a ninguna otra persona distinta al comprador original, arrendatario original, o la persona para la cual se compró en calidad de regalo.

Relación de las leyes estatales con esta Garantía: Esta garantía le confiere derechos legales específicos, y puede que usted también tenga otros derechos, los cuales varían en cada estado.

Para localizar al distribuidor de servicio local más cercano, marque el número **1-877-282-8684** en EE.UU. o al **1-800-668-1238** en Canada.

CUB CADET LLC

P.O. Box 361131

Cleveland, OH 44136-0019

Free Manuals Download Website

<http://myh66.com>

<http://usermanuals.us>

<http://www.somanuals.com>

<http://www.4manuals.cc>

<http://www.manual-lib.com>

<http://www.404manual.com>

<http://www.luxmanual.com>

<http://aubethermostatmanual.com>

Golf course search by state

<http://golfingnear.com>

Email search by domain

<http://emailbydomain.com>

Auto manuals search

<http://auto.somanuals.com>

TV manuals search

<http://tv.somanuals.com>