

**Danby**<sup>®</sup> *Designer*

**OWNER'S MANUAL**

**MANUEL  
D'UTILISATION**  
Model • Modèle

**DDR2504**

**DDR451**

**DDR601**

**CAUTION:**

Read complete installation and operating instructions before installing and/or using the dehumidifier.

**ATTENTION :**

Lire attentivement les consignes de sécurité et les instructions d'utilisation avant l'utilisation initiale de ce produit.

**KEEP THESE  
INSTRUCTIONS FOR  
FUTURE REFERENCE.**  
If the Dehumidifier changes ownership, be sure this manual accompanies the unit.

**CONSERVER CES  
INSTRUCTIONS POUR  
CONSULTATION  
ULTÉRIEURE**  
En cas de revente du déshumidificateur, ce manuel doit être inclus avec l'appareil.

**Danby**<sup>®</sup> *Designer*

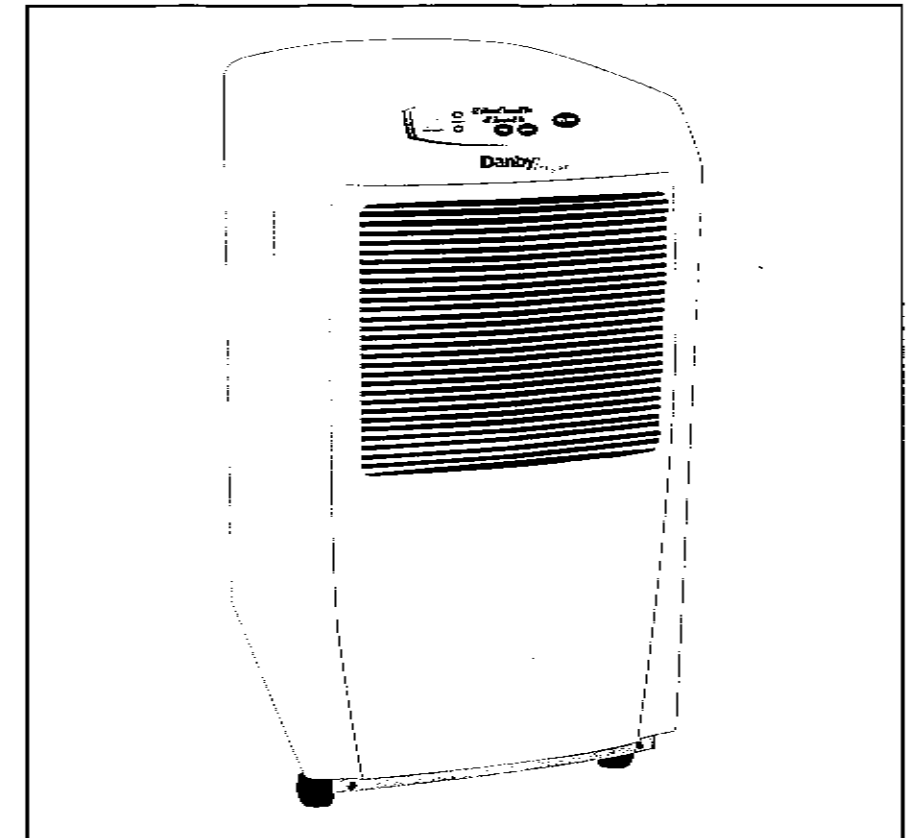

**Danby**<sup>®</sup> *Designer*

**PORTABLE 2-IN-1 HOME COMFORT**

**Table of contents .....1**

**Danby**<sup>®</sup> *Designer*

**DÉSUMIDIFICATEUR/VENTILATEUR PORTATIF**

**Table des matières .....13**

Danby Products Limited, Guelph, Ontario Canada N1H 6Z9

Danby Products Inc., Findlay, Ohio USA 45840

**Danby®** Designer

## GARANTIE LIMITÉE

Ce produit de qualité bénéficie d'une garantie contre les vices de matériau et de fabrication, sous réserve que l'appareil soit utilisé dans les conditions de service normales prévues par le fabricant.

Cette garantie est accordée à l'acquéreur initial du produit vendu par Danby ou par un distributeur agréé de Danby; elle n'est pas transférable.

### CONDITIONS DE GARANTIE

<i>Première année</i>	Durant la première année, tout composant électrique de ce produit qui se révélerait être défectueux, ceci incluant le système de réfrigération scellé, sera réparé ou remplacé (selon le choix du fabricant) gratuitement pour l'acquéreur INITIAL. Les composants d'usure (p. ex. lampes) ne font l'objet d'aucune garantie.
<i>Deuxième à la cinquième année inclusivement</i>	Durant les quatre années suivantes tout composant du système scellé qui se révélerait être défectueux (ceci incluant compresseur, cinquième année condenseur, évaporateur, élément d'assèchement et conduits connexes) sera remplacé gratuitement cependant durant cette période de garantie de <b>inclusivement quatre ans</b> , l'acquéreur devra payer tous les frais de main-d'œuvre et de fret de retour, pour la réparation et le remplacement de tout composant du système scellé.
<i>Pour obtenir les services sous garantie</i>	Contactez le revendeur chez lequel l'appareil a été acheté ou contactez le plus proche centre de service agréé de Danby, où l'intervention nécessaire sera effectuée par un technicien qualifié. Une intervention d'entretien effectuée par toute autre personne que le personnel d'un centre de service agréé, ou l'utilisation de l'appareil dans une application commerciale, libère Danby de toute obligation découlant de cette garantie.

### EXCLUSIONS

La garantie décrite ci-dessus est la seule garantie accordée par Danby Products Limited (Canada) ou Danby Products Inc. (É.-U.). Danby Products Limited et ses distributeurs agréés ne forment aucune autre représentation ou garantie expresse ou implicite, et rejettent expressément toute obligation découlant d'autres garanties implicites prévues par d'éventuelles législations sur les transactions commerciales ou toute autre législation similaire. À l'exception de ce qui est prévu par les présentes, aucune responsabilité ne pourra être retenue à l'encontre de Danby Products Limited (Canada) ou Danby Products Inc. (É.-U.) au titre de dommages corporels ou matériels, ceci incluant la détérioration de l'appareil lui-même, quelle qu'en soit la cause, ou au titre de dommages secondaires imputables à une anomalie de fonctionnement de l'appareil. En acquérant l'appareil, l'acquéreur s'engage à indemniser Danby Products Limited à l'égard de toute demande de dommages-intérêts découlant de dommages matériels ou corporels provoqués par l'appareil.

### CLAUSES GÉNÉRALES

Aucune des garanties conférées par les présentes ne pourra être honorée si les dommages subis par l'appareil sont imputables à l'une des causes suivantes :

- 1) Panne d'électricité.
- 2) Détérioration durant le transport ou un déplacement de l'appareil.
- 3) Alimentation électrique incorrecte – comme tension d'alimentation insuffisante, câblage défectueux de la résidence, ou fusible de calibre inadéquat.
- 4) Accident, modification de l'appareil ou emploi impropre ou incorrect – par exemple circulation inadéquate de l'air dans la pièce, ou conditions de fonctionnement anormales, comme température ambiante très élevée ou très basse).
- 5) Utilisation de l'appareil dans une application commerciale ou industrielle.
- 6) Incendie, détérioration par l'eau, vol, acte de guerre ou d'émeute, désastres naturels comme ouragan, inondation, etc.
- 7) La garantie ne couvre pas le coût de la visite d'un technicien pour l'éducation de l'utilisateur.

Toute demande de réparation au titre de la garantie devra être accompagnée d'une preuve de la date d'achat; par conséquent, le propriétaire doit conserver la facture d'achat et présenter ce document au CENTRE DE SERVICE AGRÉÉ pour toute demande de services au titre de la garantie.

### Service sous garantie

	<b>Au Canada</b>	<b>Aux États-Unis</b>
<b>Déshumidificateur</b>	Chez le réparateur	Chez le réparateur

Danby Products Limited  
PO Box 1778, 5070 Whitelaw Road,  
Guelph, Ontario, Canada N1H 6Z9  
Telephone: (519) 837-0920 FAX: (519) 837-0449

Danby Products Inc.  
PO Box 669, 101 Bentley Court,  
Findlay, Ohio, U.S.A. 45839-0669  
Telephone: (419) 425-8627 FAX: (419) 425-8629

03/02

## DIAGNOSTIC

Quelques problèmes mineurs peuvent occasionnellement survenir, que l'utilisation pourra résoudre. Utiliser le guide de diagnostic ci-dessous pour identifier les éventuels problèmes qui se manifesteraient. Si l'appareil persiste à ne pas fonctionner correctement, obtenir l'aide du centre de service Danby® local ou téléphoner au 1-800-26-DANBY (1-800-263-2629).

PROBLÈME	CAUSE POSSIBLE
L'appareil ne fonctionne pas.	Contrôler le branchement du cordon d'alimentation. Contrôler l'alimentation de la prise de courant (fusible grillé?). Déterminer si le réceptacle à eau est plein (vider). Vérifier que le réceptacle à eau est correctement installé dans l'appareil.
Capacité de déshumidification insuffisante.	Filtre à air encrassé/obstrué. Température ambiante trop basse (inférieure à 5°C) Médiocre circulation d'air/obstruction de la grille avant. Taux d'hygrométrie ambiante très bas.
Niveau d'hygrométrie choisi pas atteint après une longue période de fonctionnement.	Vérifier que toutes les portes et fenêtres sont fermées. Le volume de la pièce est trop important compte tenu de la capacité de l'appareil.

## Table Of Contents

	Page
Introduction . . . . .	2
Warnings, and Important Notices . . . . .	3
Specifications . . . . .	4
Features and Parts . . . . .	5
Key Pad Functions . . . . .	6
Location and Installation Instructions . . . . .	8
Operating Instructions/Air Filter Removal . . . . .	9
Care and Maintenance . . . . .	10
Direct Drain Instructions . . . . .	10
Storage . . . . .	10
Trouble Shooting Guide . . . . .	11
Warranty . . . . .	12

## Introduction

Thank you for choosing this Danby appliance to provide you and your family with all of the "Home Comfort" requirements for your home, cottage or office. This Owner's Manual will provide you with valuable information necessary for the proper usage, care and maintenance of your new appliance. If properly maintained, your Danby® appliance will give you many years of trouble free operation. Please take a few moments and read the instructions thoroughly and familiarize yourself with all of the operational aspects of this appliance.

This unit can be conveniently moved from room to room within your home and set-up in just minutes.

For easy reference, may we suggest you attach a copy of your sales slip/receipt to this page, along with the following information which is located on the manufacturers nameplate located on the rear wall of the water tank compartment.

Model Number: \_\_\_\_\_

Serial Number: \_\_\_\_\_

Date of Purchase: \_\_\_\_\_

Dealer's Name and Address: \_\_\_\_\_

This information will be required if your unit requires servicing and/or for general inquiries. To contact a Customer Service Representative, telephone

**1-800-26-DANBY (1-800-263-2629)**

Keep these instructions for future reference.



This symbol denotes a caution or warning

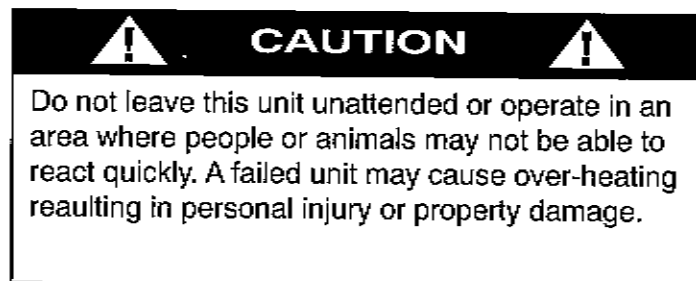

## Entretien

**MISE EN GARDE :** On doit toujours débrancher le cordon d'alimentation de la prise de courant électrique avant d'entreprendre une opération de nettoyage ou d'entretien de l'appareil.

1. **NE JAMAIS** utiliser d'essence, benzène, de peinture, diluant ou autre composé chimique pour nettoyer cet appareil; toutes ces substances feront subir des dommages ou déformations aux composants de plastique et dégraderont la finition.
2. Ne jamais verser de l'eau directement sur l'appareil; ceci pourrait faire subir des dommages aux composants électriques et à l'isolant des conducteurs électriques.
3. Utiliser uniquement de l'eau tiède, un détergent pour lave-vaisselle et un chiffon doux pour essuyer complètement les surfaces externes de l'appareil.

### Drainage direct :

Ce déshumidificateur comporte une sortie de drainage direct, à l'arrière de la caisse. **NOTE :** Le tuyau de drainage n'est pas fourni avec l'appareil. Utiliser un tuyau d'arrosage de jardin standard (diamètre externe \_ po; diamètre interne \_ po), qu'on peut trouver dans tout magasin de quincaillerie. Cette fonction permet l'emploi de l'appareil dans un sous-sol comportant un siphon de plancher.

**NOTE:** Ne pas tenter de raccorder la sortie de drainage direct à une tuyauterie d'évacuation située au-dessus du niveau du sol.

### RACCORDEMENT POUR DRAINAGE DIRECT :

1. Ôter (couper) le bouchon d'obturation et le réceptacle à eau à l'arrière de l'appareil. (Voir Fig.3)
2. Tailler le tuyau de drainage à la longueur nécessaire. Il n'est pas nécessaire qu'il y ait un raccord à une extrémité du tuyau de drainage ou à l'autre. Insérer une extrémité de la section de tuyau directement dans l'ouverture de drainage direct; enfoncer fermement sur le raccord, jusqu'à la position de butée. Note : la friction assure la rétention du tuyau au niveau de cette connexion; veiller à ce que le tuyau soit complètement enfoncé sur le raccord de drainage.
3. Réinstaller le réceptacle à eau; vérifier que le témoin « réceptacle à eau plein » s'éteint. Si le témoin reste illuminé, c'est parce que le réceptacle à eau n'a pas été correctement installé. Même lorsque la fonction de drainage direct est utilisée, le réceptacle à eau doit être correctement installé dans la caisse de l'appareil.
4. Placer l'autre extrémité du tuyau de drainage directement au-dessus d'un siphon de plancher; et mettre l'appareil en marche.
5. Placer le déshumidificateur aussi près que possible du siphon de plancher.
6. Quand l'option du drainage direct n'est pas utilisée, enlever le tuyau de drainage de la sortie.

## Remisage

Si le déshumidificateur doit rester inutilisé et être remisé durant une période prolongée, procéder comme suit :

1. Débrancher le cordon d'alimentation de la prise de courant.
2. Vider le réceptacle à eau; essuyer parfaitement les surfaces.
3. Nettoyer parfaitement le filtre à air
4. Remettre l'appareil dans son emballage d'origine.
5. Remiser l'appareil verticalement, en un lieu sec.

Fig.3

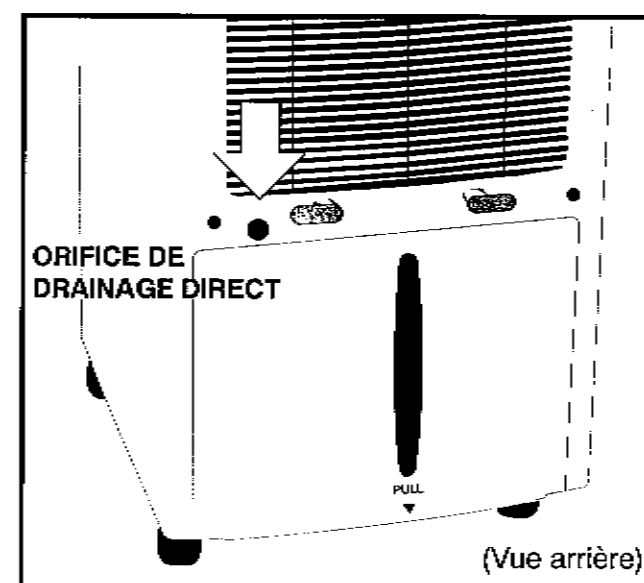

Instructions d'utilisation :

La fonction du déshumidificateur est d'extraire l'humidité de l'air. L'emploi d'un déshumidificateur protégera la résidence et les articles qu'elle contient contre les dommages que pourrait leur faire subir une hygrométrie excessive de l'air. Le déshumidificateur extrait l'humidité de l'air qui traverse un radiateur de refroidissement. L'humidité se condense sur le radiateur de refroidissement et l'eau condensée est ensuite accumulée dans un réceptacle à eau interne (amovible) Situé à l'arrière de l'appareil. La température de l'air déchargé ensuite dans la pièce a augmenté de quelques degrés (après un réchauffage), ce qui contribue également à l'abaissement de l'hygrométrie relative dans l'atmosphère de la pièce.

Mode de déshumidification :

Lors du branchement initial de l'appareil sur la prise de courant, le témoin d'alimentation vert clignote; il continue à clignoter jusqu'à ce qu'on appuie sur le bouton de mise en marche « on/off »; lors de la pression sur le bouton, le témoin vert cesse de clignoter et il reste illuminé en permanence; l'appareil adopte automatiquement la configuration de fonctionnement suivante :

Mode : Déshumidification

Réglage selon l'hygrométrie ambiante: hygrométrie relative de 60 %  
Vitesse ventilateur : = Haute

**NOTE IMPORTANTE :** Selon le taux d'hygrométrie de l'environnement, l'appareil peut ne pas se mettre en marche automatiquement avec la configuration de réglage adoptée par défaut (ceci indique que le taux d'hygrométrie de l'environnement est inférieur à 60 %). Par conséquent il sera alors nécessaire de sélectionner successivement chacun des réglages d'hygrométrie jusqu'à ce que l'humidistat identifie un taux d'hygrométrie qui permet le fonctionnement de l'appareil.

SÉLECTION DU MODE DE DÉSHUMIDIFICATION :

1. Appuyer sur le bouton « on/off » pour commander la mise en marche de l'appareil.
2. Appuyez sur la touche « CONT. ». Chaque fois que la touche est appuyée, la sélection mode alternera entre l'opération du déshumidificateur « continuous » et « regular »

**NOTE :** Quand le mode « continuous » est sélectionnée (l'indicateur lumineux vert s'éclaire) il ne serait pas possible de programmer la valeur de l'opération de l'humidité relative. Quand l'indicateur lumineux vert est éteint, l'appareil est au mode de déshumidification.

3. Appuyez la touche d'humidité « up » ou « down » pour sélectionner la valeur de l'humidité relative désirée (35% ~80%)

VENTILATEUR SEULEMENT :

4. Appuyez sur la touche « fan ». Chaque fois que la touche est appuyée, la sélection mode alternera entre l'option de la vitesse « High Fan » et « Low Fan ». La mode sélectionnée est identifiée par (l'éclairage) l'indicateur lumineux situé au-dessus de la sélection faite.

FILTRE À AIR :

Le déshumidificateur comporte un filtre à air amovible, situé à l'arrière de l'appareil (derrière la grille) directement au-dessus du compartiment du réceptacle à eau.

La fonction du filtre à air est de minimiser la concentration de particules de poussière dans l'atmosphère environnante. Un filtre à air obstrué réduit le débit de circulation d'air, ce qui dégrade l'efficacité de fonctionnement de l'appareil. On doit inspecter et nettoyer le filtre à intervalles réguliers (intervalle de deux semaines) pour que l'appareil puisse toujours fonctionner au niveau d'efficacité maximum.

Il peut être nécessaire d'augmenter la fréquence des nettoyages, selon la qualité de l'air à traiter.

**IMPORTANT:** Ne jamais faire fonctionner l'appareil lorsque le filtre à air n'est pas en place.

DÉPOSE DU FILTRE À AIR :

1. Retirer le réceptacle à eau de l'appareil pour pouvoir accéder au filtre à air. Voir Fig.2
2. Saisir la poignée du filtre; simultanément, pousser en écartant et tirer vers le bas. (Il sera peut-être nécessaire de secouer légèrement le filtre de coté à coté avant il se relâche.) Le filtre glissera facilement.
3. Nettoyer parfaitement le filtre à air avec un aspirateur. On peut également le laver avec de l'eau tiède et un détergent doux. Faire sécher parfaitement le filtre avant de le réinstaller.
4. Pour réinstaller le filtre à air, réinsérer le filtre dans les glissières et pousser vers le haut jusqu'à la position d'emboîtement.

Fig. 2

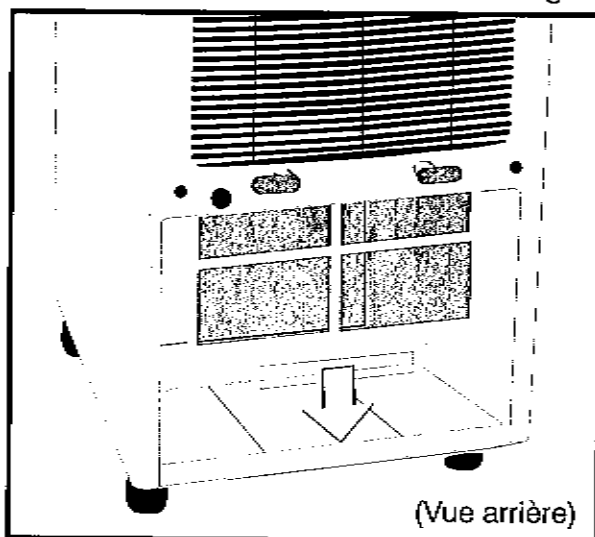

**NOTE:** The WARNING instructions issued in this manual are not meant to cover all possible conditions and situations that may occur. It must be understood that common sense, caution and carefulness are factors that cannot be built into all appliances. These factors must be supplied by the person(s) installing, maintaining, or operating the appliance. Failure to install, maintain, and/or operate the equipment according to the manufacturer's instructions may result in conditions which can produce bodily injury and/or property damage. Contact your dealer, service agent or the manufacturer about any problems or conditions you do not fully understand. (For Danby Customer Service call 1 800 26 DANBY / 1 800 263 2629)

**FOR YOUR SAFETY -** To reduce the risk of fire or explosion, do not store or use gasoline or other flammable vapors or liquids in the vicinity of this or any other appliance.

**ELECTRICAL SERVICE INFORMATION -** To reduce the risk of fire, electric shock or personal injury, all wiring and grounding must conform with the latest edition of Local and National Electrical Codes It is the customer's responsibility to have the wiring and fuses checked by a qualified electrician to make sure adequate electrical power is available.

This appliance is designed to operate on a separate branch, polarized, three-wire, effectively grounded, 120 Volt 60 Hertz (alternating current) circuit protected by a 15 ampere fuse, equivalent fusetrone or circuit breaker.

The three-prong grounding plug on the power cord should be plugged directly into a polarized three slot effectively grounded receptacle rated 110/120 V.A.C.

**GROUNDING INSTRUCTIONS -** Improper connection of the equipment-grounding conductor can result in a risk of electrical shock. Check with a qualified electrician or serviceman if you are in doubt as to whether your appliance outlets are properly grounded.

This appliance must be grounded. In the event of malfunction or breakdown, grounding will reduce the risk of electrical shock by providing a path of least resistance for electrical current. This appliance is equipped with a cord having an equipment-grounding conductor and 3 prong grounding plug. The plug must be connected into an outlet that is properly installed and grounded in the accordance with all local codes and ordinances.

Do not modify the plug provided with the appliance. If it will not fit the outlet, have a proper outlet installed by a qualified electrician.

If the household electrical supply does not meet the above specifications, or if you are not sure your home has an effective ground, have a qualified electrician or your local electrical utility company check it and correct any problems.

## Electrical Specifications

1. All wiring must comply with local and national electrical codes and be installed by a qualified electrician. If you have any questions regarding the following instructions, contact a qualified electrician.
2. Check available power supply and resolve any wiring problems BEFORE installation and operation of this unit.
3. For your safety and protection, this unit is grounded through the power cord plug when plugged into a matching wall outlet. If you are not sure whether the wall outlets in your home are properly grounded, please consult a qualified electrician. **DO NOT USE PLUG ADAPTERS OR EXTENSION CORDS.**
4. The manufacturer's nameplate is located on the rear wall of the water tank compartment. The nameplate contains electrical and other technical data specific to this unit.
5. To avoid the possibility of personal injury, always disconnect the power supply before attempting to clean and/or service the unit.

Unit Specifications:	DDR2504	DDR451	DDR601
Dehumidifying Capacity (Pints / Liters)	25/11.9	45/21.3	60/28.4
Electrical Requirements	115 Volts / 60 Hz (All Models)		
Power Input (watts)	370	510	730
Rated Amperage			
• Dehumidifying	3.9	4.8	6.3
• Heating	Not Applicable (All Models)		
Air Flow Circulation - High Fan Speed (Cubic Feet per Minute)	115	147	147
Type of Refrigerant	R134a	R22	R22
Water Tank Capacity (Liters / Pints)	11.0 / 23.24	11.0 / 23.24	11.0 / 23.24
Operating Noise Level (dB A)	59	50	50
Unit Dimensions Width / Height / Depth	13-3/16 x 24-5/8 x 16-3/4 (All Models)		
Net Weight (kg / lbs.)	24/53	25/55	25/55

**NOTE:** Specifications are subject to change without notice, for further improvements.

## INSTALLATION

### Choix de l'emplacement :

Choisir un emplacement approprié, avec accès facile à une prise de courant (éviter l'emploi d'une rallonge). S'il est absolument nécessaire d'utiliser une rallonge pour l'alimentation de l'appareil, utiliser uniquement une rallonge agréée pour climatiseur (disponible dans la plupart des magasins de quincaillerie). Choisir un emplacement où rien n'entravera la circulation de l'air à travers la grille d'admission avant. Maintenir une distance de séparation d'au moins 20 cm entre les murs adjacents et l'arrière de l'appareil, pour optimiser l'efficacité et la circulation de l'air. L'appareil fonctionne au niveau d'efficacité maximum lorsque la température ambiante de la pièce est située entre 5°C et 35°C.

Il est important de noter que l'efficacité d'un déshumidificateur sera influencée par la taux de réintroduction d'air humide dans la pièce. Pour obtenir la meilleure efficacité, il convient de faire fonctionner le déshumidificateur dans un espace fermé. Fermer toutes les portes et fenêtres.

### INSTALLATION DES ROULETTES :

Il est facile pour l'utilisateur d'installer les quatre roulettes pivotantes sur l'appareil; il suffit de disposer d'un tournevis Phillips.

1. Placer le déshumidificateur en appui sur le panneau arrière.
2. Prendre les roulettes dans le sachet d'accessoires.
3. Insérer un angle de la plaquette de la base de la roulette dans l'encoche qu'on trouve dans chacun des 4 angles de la base de l'appareil. (Voir Fig. 1)  
Aligner le trou de la plaquette de la roulette avec le trou de la base de l'appareil (diamétralement opposé); placer une vis Phillips pour fixer la roulette.  
Répéter ce processus pour chaque roulette.
4. Placer l'appareil verticalement de nouveau.  
**IMPORTANT : Laisser l'appareil au repos verticalement pendant au moins 15 minutes avant de le mettre en marche.**
5. Brancher le cordon d'alimentation sur une prise de courant 120 V CA reliée à la terre et convenablement polarisée.  
(Pour la sécurité, voir les instructions de liaison à la terre, page 3)
6. Vérifier que le réceptacle à eau est convenablement placé à l'intérieur de la caisse. Si le témoin rouge « réceptacle à eau plein » s'allume lors du branchement de l'appareil, c'est parce que le réceptacle n'est pas correctement placé.

Fig. 1

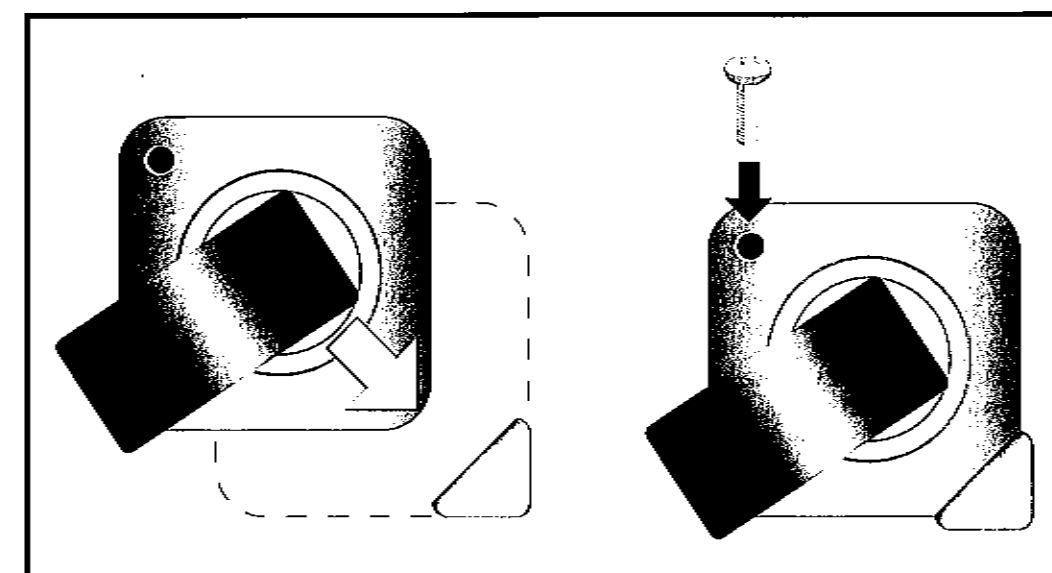

## Fonction des témoins lumineux :

### Témoin Lumineux (vert) :

Quand l'unité est premièrement raccordée à une prise de courant, le témoin lumineux (vert) commence clignoter et continue clignoter jusqu'à ce que la touche ON/OFF est appuyée. Quand la touche ON/OFF est activée, le clignotement (témoin) lumineux tourne en état solide. Le déshumidificateur va automatiquement retourner au réglage défaut de l'usine. (Voir réglage de défaut pour détails.)

**NOTE IMPORTANTE :** Selon les conditions de l'humidité des alentours environnementales, il y a la possibilité que l'appareil ne commencera pas automatiquement quand la touche ON/OFF est appuyée. (Voir les instructions d'opération pour les détails.) En cas de panne d'électricité, l'appareil ne va pas recommencer automatiquement quand l'électricité est restituée. Pour recommencer l'appareil, vous devrez appuyer la touche ON/OFF encore une fois.

### Témoin rouge « Réceptacle à eau plein » :

Lorsque le réceptacle à eau est plein, ou s'il n'est pas correctement placé à l'intérieur de l'appareil, le témoin rouge s'allume; il reste illuminé jusqu'à ce que le réceptacle à eau ait été vidé et/ou correctement replacé. Ceci suscite l'arrêt immédiat du déshumidificateur (l'alimentation du compresseur et du moteur du ventilateur est interrompue). Il s'agit d'un dispositif de sécurité. Après qu'on a vidé le réceptacle à eau et qu'on l'a correctement repositionné, le déshumidificateur reprend automatiquement son fonctionnement. **NOTE :** Il peut être nécessaire d'attendre plusieurs minutes avant la remise en marche du déshumidificateur.

### Configuration de réglage de l'usine :

Chaque fois qu'on branche l'appareil après l'avoir débranché, ou après une interruption de l'alimentation, le circuit de commande électronique adopte automatiquement par défaut la configuration de réglage définie à l'usine.

Mode : Déshumidification

Réglage selon l'hygrométrie ambiante: 60 %

Vitesse ventilateur : Haute

**NOTE :** À l'occasion d'une interruption de l'alimentation électrique, tous les réglages antérieurs sont automatiquement effacés/annulés. Si la configuration de réglage était différente de la configuration utilisée par défaut (décrite ci-dessus), il sera nécessaire de reprogrammer l'appareil. Si l'arrêt de l'appareil a été commandé manuellement à l'aide de la touche « on/off » du clavier, lors de la remise en marche ultérieure l'appareil adopte automatiquement la configuration définie par le dernier programme utilisé.

### Réceptacle à eau :

Il est essentiel que le réceptacle à eau soit correctement installé dans l'appareil pour que le déshumidificateur fonctionne correctement. L'eau condensée générée par le processus de déshumidification s'accumule dans le réceptacle à eau; un contacteur de sécurité empêche le fonctionnement de l'appareil lorsque le réceptacle à eau est plein, ou si le réceptacle à eau a été accidentellement déplacé à l'intérieur de son logement (action d'un flotteur dans le réceptacle à eau). L'interruption de l'alimentation lors de l'ouverture du contacteur de sécurité provoque immédiatement l'arrêt du compresseur et du moteur du ventilateur, et par conséquent l'interruption du processus de déshumidification.

**IMPORTANT:** On ne doit jamais circonvier l'action du contacteur de sécurité associé au flotteur dans le réceptacle à eau.

**Témoin lumineux CONT:** Le témoin lumineux (vert) éclaire durant le mode d'humidification continu. Les valeurs d'humidité (réglage) ne peuvent pas être programmer dans cette mode.

**Témoin lumineux « High Fan » :** le témoin lumineux (vert) éclaire quand « High Fan » est sélectionné.

**Témoin lumineux « Low Fan » :** le témoin lumineux (vert) éclaire quand « Low Fan » est sélectionné.

## FEATURES

- Soft Touch (Electronic) Control Key Pads
- Auto-Sensing Humidity Control
- Adjustable Humidity Settings (35% ~ 80%)
- 2 Fan Speed Settings (High/Low)
- Delay Start Protection (compressor)
- Auto-Defrost (De-Icier)
- Full Bucket Indicator Light
- Easy Roll Casters (4)
- Rear Mounted Water Tank (Removable)
- Direct Drain Option (Hose not Included)
- Euro-Design Styling
- Quiet Operation
- Removable Air Filter

## Unit Parts Identification

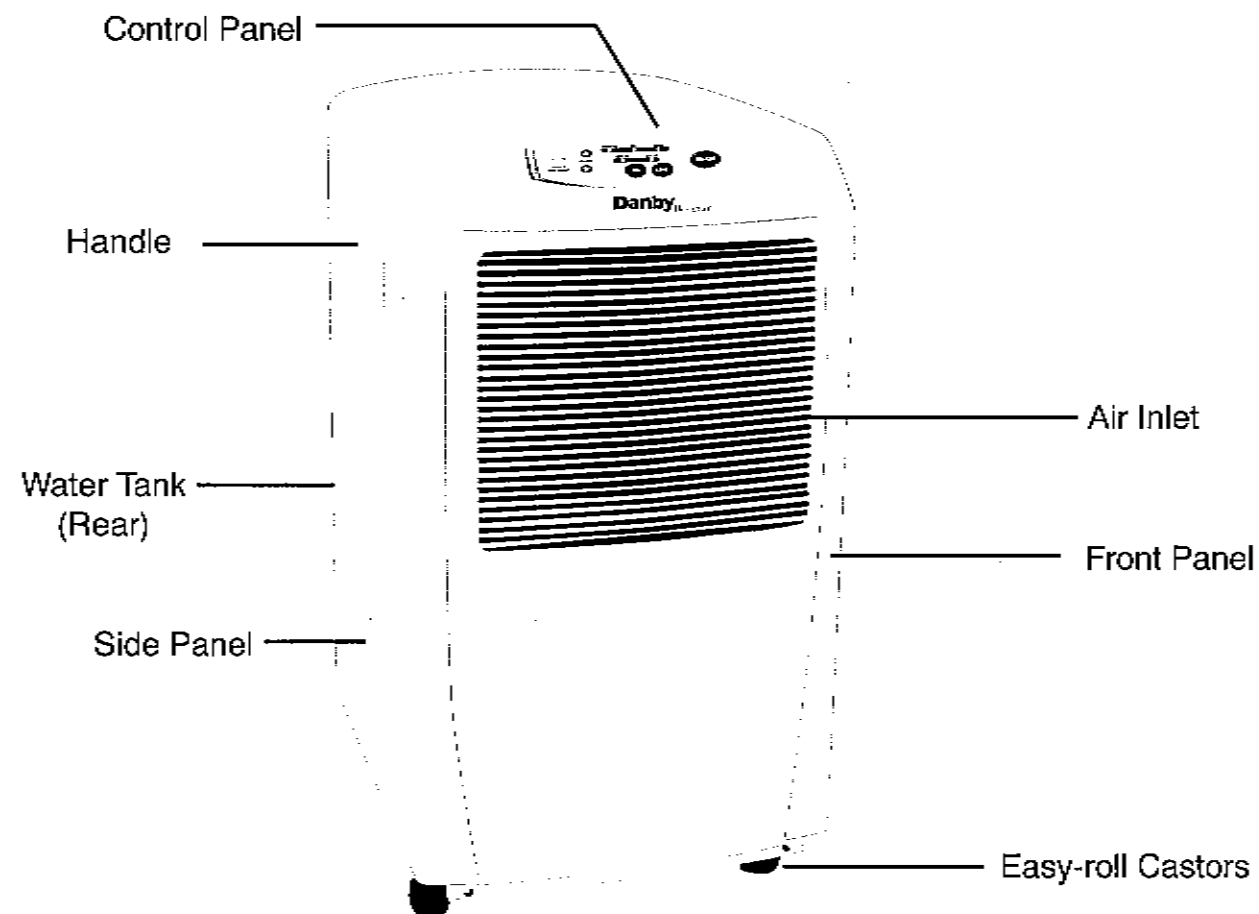

## Explanation of key pad functions on the electronic control board.

### ON/OFF Button :

Each time this button is pressed the unit turns On/Off.

**CONT. Button:** Used for Continuous Dehumidifier Operation. (unit will run non-stop) NOTE: Humidity values (settings) cannot be programmed in this mode.

**FAN Button:** Each time this button is pressed the fan speed will alternate between HIGH FAN & LOW FAN.

 **HUMIDITY UP:** This button allows you to increase the relative humidity setting. Each time this button is pressed the RH value setting is increased incrementally by 5%. (ranging from 35% ~ 80%)

 **HUMIDITY DOWN:** This button allows you to decrease the relative humidity setting. Each time this button is pressed the RH value setting is decreased incrementally by 5%. (ranging from 80% ~ 35%)

**LED Readout (ROOM HUMIDITY):** The LED window displays the following information independantly;

1. Internal (Room Environment) Relative Humidity Conditions.
2. Set Operating Relative Humidity Value.

**NOTE:** The LED readout is programmed to default to display (1.) the internal (room environment) relative humidity conditions.

To view the Set Operating Relative Humidity Value, (2.) press the "up" or "down" button (once) and the set RH operating value will flash for approximately 5 seconds in the LED window, then revert back to display the internal (room environment) RH value. (1.)

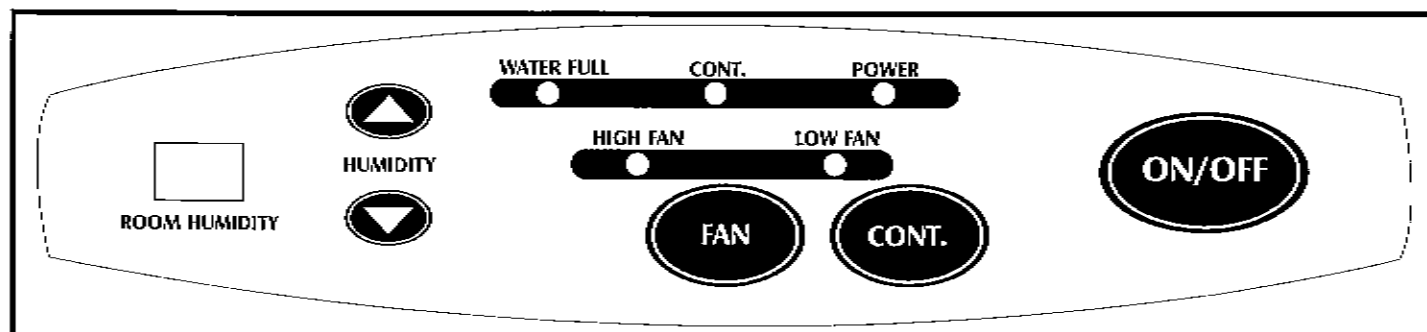

## Fonctions des touches du tableau de commande électronique :

### Touche ON/OFF :

Chaque fois que cette commande est appuyez l'appareil ce mise en marche ou s'éteint.

### Touche Cont :

Utilise pour l'opération continuellement du déshumidificateur (l'unité fonctionne sans arrêt).  
Note : La valeur d'humidité (réglage) ne peut pas être programmer dans cet mode.

### Touche Fan :

Chaque fois que cette commande est appuyez, la vitesse du ventilateur alternera entre haut et bas.

### Augmentation de l'humidité :

Cette touche vous permet d'augmenter le réglage de l'humidité relative. Chaque fois que cette touche est appuyez, l'humidité relative est progressivement augmentée par 5% (varie de 35% - 80%).

### Diminution de l'humidité :

Cette touche vous permet de diminuer le réglage de l'humidité relative. Chaque fois que cette touche est appuyez, l'humidité relative est progressivement diminuée par 5% (varie de 80% - 35%).

### Affichage LED (l'humidité de la chambre) :

La fenêtre LED affiche indépendamment l'information suivant;

- 1) Conditions internes (environnement de chambre) de l'humidité.
- 2) Conditions de la valeur de l'humidité relative programmée.

**Note :** L'affichage LED est programmé d'affiche par défaut:

1. les conditions internes (environnement de chambre) de l'humidité relative. Pour regarder les conditions de la valeur de l'humidité relative programmée.
2. Appuyez sur la touche « up » ou « down » (une fois) et le condition de la valeur de l'humidité relative programmer va clignoter pour approximativement 5 seconds dans la fenêtre LED, ensuite retourner à l'affichage des valeurs internes (environnement de chambre) de l'humidité relative.

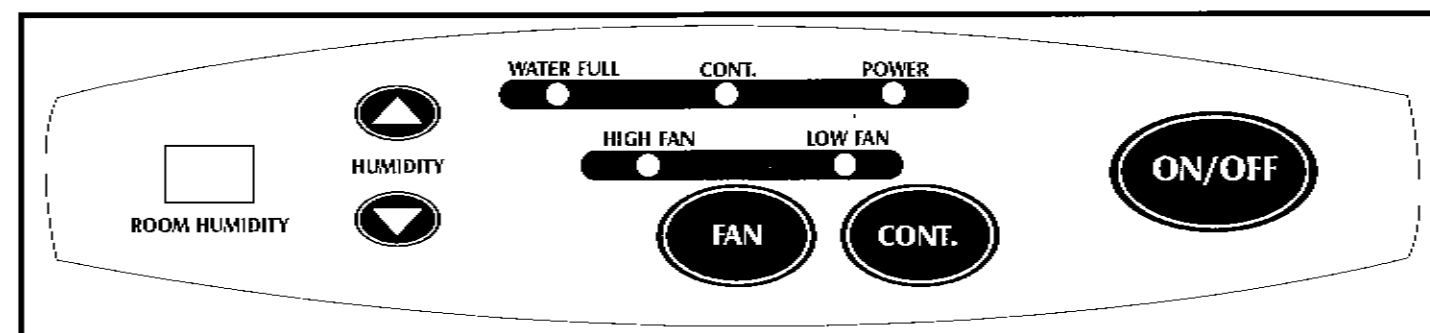



## CARACTÉRISTIQUES

- Clavier de commande tactile (électronique)
- Auto-détection de l'hygrométrie ambiante
- Réglage selon l'hygrométrie ambiante (35% - 80%)
- Ventilateur à 2 vitesses (Haut/Bas)
- Mise en marche temporisée - protection (compresseur)
- Auto-dégivrage
- Témoin « réceptacle plein »
- Roulettes pour déplacement facile (4)
- Réceptacle à eau monté à l'arrière (amovible)
- Option de drainage direct (tuyau pas compris)
- Style européen
- Fonctionnement silencieux
- Filtre à air amovible

## Composants de l'appareil

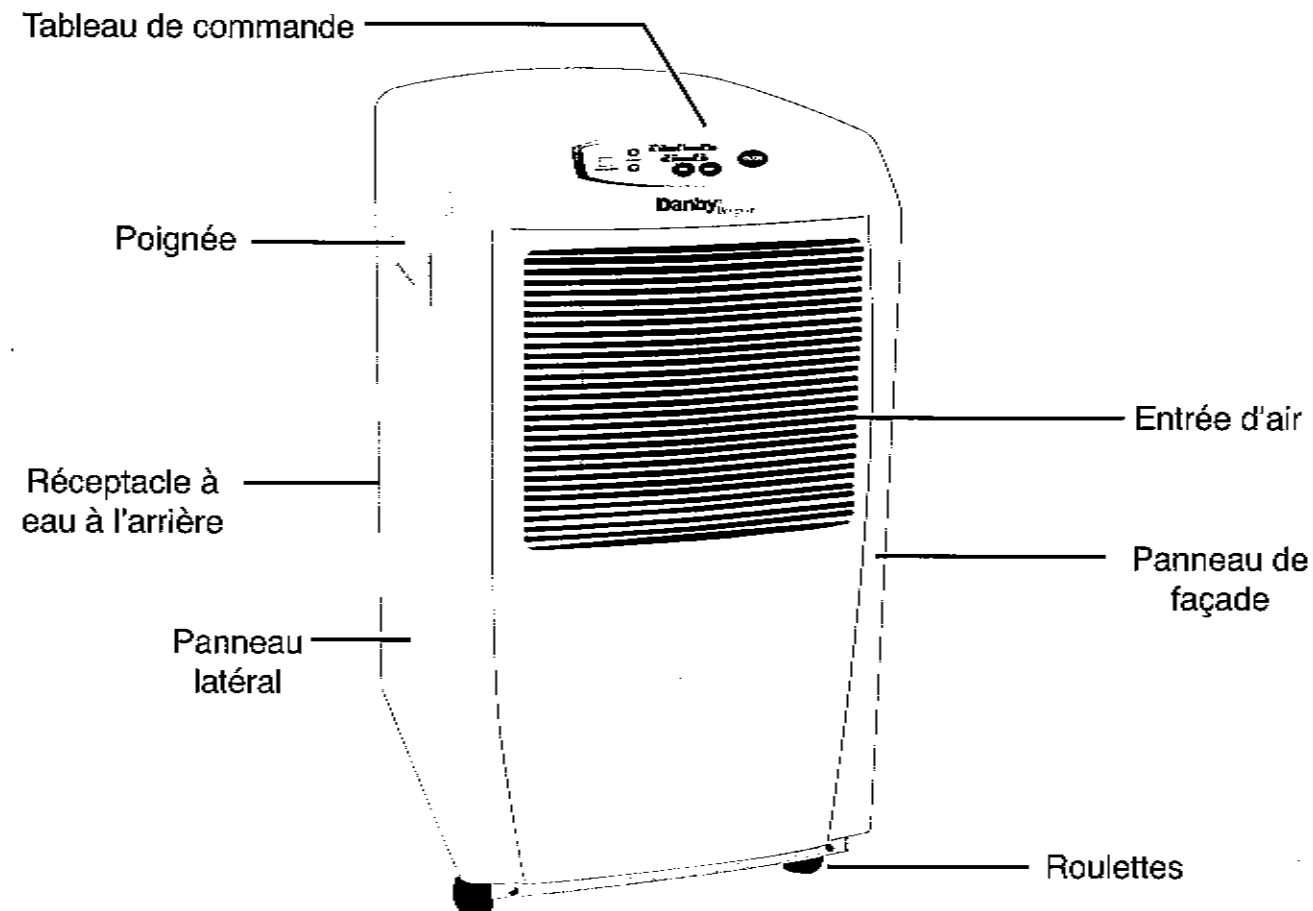

### Indicator Light Function:

#### Power Light (Green):

When the unit is first connected to an electrical outlet, the (green) power light starts to flash and continues to flash until the "on/off" button is pressed. When the "on/off" button is activated, the flashing (power) light turns to a steady state "on" condition. The dehumidifier will automatically default to the factory default setting. (See Factory Default Setting for details)

**IMPORTANT NOTE:** Depending on the humidity conditions of the surrounding environment, the dehumidifier may not start automatically when the "on/off" button is pressed. (see dehumidifier operating instructions for details)

In the event of a power failure, the unit will not re-start automatically when power is restored. To re-start the unit you must press the "on/off" keypad again.

#### Water Full Indicator Light (Red):

When the water tank is full and /or incorrectly positioned inside the cabinet, the (water full) red light turns on and remains on until such time the tank is emptied and/or correctly re-positioned. This condition will result in the immediate shut down of the dehumidifying system. (both compressor and fan motor operation are terminated) This is a safety feature. When the water tank is emptied and/or correctly re-positioned, the dehumidifier will resume operation automatically. **NOTE: It may take several minutes before operating conditions resume.**

#### Factory Default Setting:

Each time the unit is disconnected/re-connected and/or in the event of a power failure, the electronic circuit board automatically defaults to the following factory setting.

Mode: Dehumidification  
Humidity Setting: 60%  
Fan Speed: High

**NOTE:** In the event of a power failure, all previous settings are automatically erased/cancelled. If your program setting was different than the above (default setting) it will be necessary to re-program your settings. When the unit is switched "Off" manually (using the on/off keypad) the unit will always default to the last program setting that was used.

### Water Tank Operation:

Proper installation of the water tank is crucial in maintaining reliable dehumidifier operation. The water tank holds accumulated condensed water and by means of a safety switch controls both the water level and operation of the dehumidification process. i.e. When the water tank is full and/or accidentally displaced inside the cabinet, the float switch actuator (inside the tank) breaks contact with the safety switch. This condition results in the immediate shut down of the compressor and fan motor system, preventing moisture from being condensed.

**IMPORTANT:** Never tamper with or attempt to defeat the water level (safety) float switch system.

**CONT.** Indicator Light: The (green) indicator light illuminates during continuous dehumidifying mode. Humidity values (settings) cannot be programmed in this mode.

**HIGH FAN** Indicator Light: The (green) indicator light illuminates when HIGH FAN is selected.

**LOW FAN** Indicator Light: The (green) indicator light illuminates when LOW FAN is selected.

## INSTALLATION

### Location:

Select a suitable location, making sure you have easy access to an electrical outlet. (avoid the use of extension cords) If it is absolutely necessary to use an extension cord, use an approved "air conditioner" extension cord only. (available at most local hardware stores)

Select a suitable location making sure there are no obstructions restricting airflow through the front air intake grill. Maintain a minimum clearance of a least 20cm (8") between adjacent walls and the back of the unit to allow for proper air circulation and maximum efficiency.

To obtain maximum operating efficiency from your dehumidifier, the recommended (room ambient) operating temperatures should be between 5°C / 41°F ~ 35°C / 95°F.

It is important to remember the efficiency of a dehumidifier will be effected /influenced by the rate at which new humid air (moisture) is allowed to infiltrate the same space/area. To maintain efficiency, the dehumidifier must be operated in an enclosed area. Keep all doors and windows closed.

### CASTER INSTALLATION:

This unit includes provisions for the installation of four (4) swivel casters. Installation of the casters is simple (Phillips screwdriver required) and must be installed by the customer.

1. Lay the dehumidifier on its back.
2. Remove the casters from the accessories bag.
3. Insert one corner of the caster bracket into the (caster bracket) indent located at each of the 4 corners of the base. (See Fig. 1)  
Align the hole in the caster bracket with the hole provided in the base (opposite indent) and secure with Phillips screw.  
Repeat this procedure for all remaining casters.
4. Return the unit to the upright position.  
**IMPORTANT: Allow the unit to stand upright for at least 15 minutes before starting the unit.**
5. Connect the power cord to a properly grounded polarized 120Volt A/C electrical outlet.  
(For your safety, please refer to grounding instructions on page 3)
6. Make sure the water tank is properly installed inside cabinet. If the (red) "water full" light illuminates when the unit is plugged in, the water tank is not properly installed.

Fig. 1

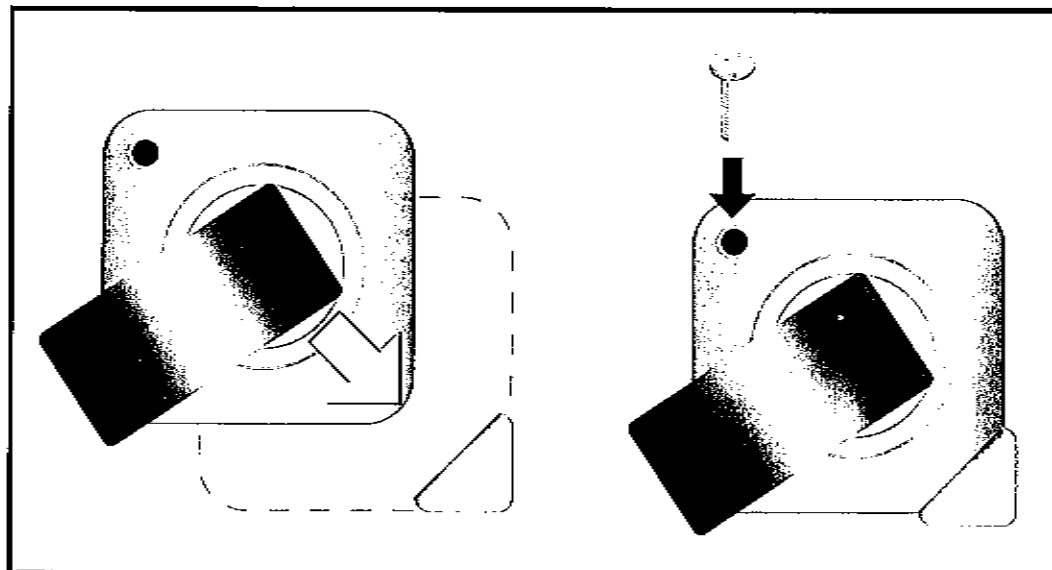

## Circuit d'alimentation électrique - Spécifications

1. Tout câblage doit être réalisé par un électricien qualifié, en conformité avec les prescriptions des codes national et local régissant les installations électriques. Pour toute question au sujet des instructions qui suivent, contacter un électricien qualifié.
2. AVANT l'installation et AVANT l'utilisation de cet appareil, contrôler les caractéristiques de la source d'électricité, et résoudre tout problème affectant le câblage.
3. Pour la sécurité et la protection des utilisateurs, cet appareil est relié à la terre lorsqu'il est branché sur une prise de courant de même configuration que la fiche de branchement. En cas de doute quant à la qualité de la liaison à la terre de la prise de courant, consulter un électricien qualifié. **NE JAMAIS UTILISER UN CÂBLE DE RALLONGE NI UN ADAPTATEUR SI LA CONFIGURATION DE LA FICHE DE BRANCHEMENT NE CORRESPOND PAS À CELLE DE LA PRISE DE COURANT.**
4. La plaque signalétique de l'appareil est située sur la paroi arrière du compartiment du réceptacle à eau; on y trouve les caractéristiques électriques et techniques spécifiques de cet appareil.
5. Pour éviter les risques de dommage corporel, on doit toujours débrancher l'appareil de la source d'électricité avant d'entreprendre des travaux de nettoyage ou d'entretien.

Spécifications de l'appareil:	DDR2504	DDR451	DDR601
Capacité de déshumidification (Pintes/Litres)	25/11.9	45/21.3	60/28.4
Alimentation électrique	115 Volts / 60 Hz (Tous les modèles)		
Consommation d'énergie (watts)	370	510	730
Demande de courant nominale			
• Déshumidification	3.9	4.8	6.3
• Chauffage	Non applicable (Tous les modèles)		
Débit de circulation d'air maxi (pieds cubes par minute)	115	147	147
Type de réfrigérant	R134a	R22	R22
Capacité du réceptacle à eau (litres)	11.0 / 23.24	11.0 / 23.24	11.0 / 23.24
Niveau de bruit en fonctionnement (dB A)	59	50	50
Dimensions (largeur/hauteur/profondeur)	13-3/16 x 24-5/8 x 16-3/4 (Tous les modèles)		
Poids net (kg/lb)	24/53	25/55	25/55

**NOTE:** Les spécifications sont sujettes à modification sans préavis (pour l'amélioration des produits).



## AVERTISSEMENT – AVIS IMPORTANTS



**NOTE :** Les instructions de sécurité présentées dans ce manuel ne peuvent couvrir toutes les situations qui pourraient survenir. Chacun doit comprendre que l'utilisation adéquate de l'appareil repose sur le bon sens et la prudence, facteurs qui ne peuvent être incorporés dans l'appareil lui-même et qui relèvent uniquement du comportement de la personne qui installe l'appareil ou l'utilise, ou qui exécute les opérations d'entretien. Le non-respect des instructions d'installation, d'utilisation ou d'entretien de l'appareil fournies par le fabricant peut susciter une situation pouvant conduire à des dommages matériels et/ou corporels. L'utilisateur devrait contacter le revendeur ou un agent de service après-vente du fabricant au sujet de tout problème ou situation qui n'est pas parfaitement compris. Pour contacter le centre de service-client 1-800-26-DANBY (1-800-263-2629)

**POUR LA SÉCURITÉ DES UTILISATEURS –** Pour minimiser tout risque d'incendie ou d'explosion, ne jamais remiser d'essence ou autre produit liquide ou gazeux inflammable au voisinage de cet appareil ou de tout autre appareil ménager.

**CIRCUIT ÉLECTRIQUE –** Pour réduire le risque d'incendie, choc électrique ou dommages corporels, il convient que tout câblage électrique et circuit de liaison à la terre soit conforme aux prescriptions de l'édition la plus récente des codes local et national régissant les installations électriques. C'est à l'acquéreur qu'incombe la responsabilité de consulter éventuellement un électricien qualifié qui pourra inspecter le câblage et les fusibles de la résidence et déterminer si la source d'électricité disponible est adéquate pour l'alimentation de l'appareil.

Cet appareil est conçu pour être alimenté par un circuit 120 volts CA, 60 Hz (circuit indépendant à 3 conducteurs, alimentant une prise de courant convenablement polarisée et reliée à la terre) protégée par un fusible de 15 ampères (ou disjoncteur ou fusible temporisé équivalent).

La fiche de branchement à trois broches du cordon d'alimentation doit être branchée directement sur une prise de courant polarisée de même configuration et reliée à la terre, conçue pour les circuits 110/120 V CA.

**INSTRUCTIONS DE LIAISON À LA TERRE –** Le raccordement incorrect à la terre de cet appareil peut susciter un risque de choc électrique. En cas de doute quant à la qualité de la liaison à la terre de la prise de courant disponible, consulter un électricien qualifié.

Cet appareil doit être relié à la terre. Advenant une anomalie de fonctionnement ou une panne, la liaison à la terre réduira le risque de choc électrique, parce qu'un itinéraire de moindre résistance sera disponible pour le passage du courant électrique. Cet appareil est équipé d'un cordon d'alimentation comportant un conducteur de liaison à la terre et une fiche de branchement à trois broches (pour liaison à la terre). La fiche de branchement doit être branchée sur une prise de courant convenablement installée et reliée à la terre conformément aux prescriptions des codes et règlements locaux en vigueur.

Ne jamais modifier la fiche de branchement de l'appareil. Si la configuration de la fiche de branchement ne permet pas son branchement sur la prise de courant, il sera nécessaire de faire installer une prise de courant adéquate par un électricien qualifié.

Si les caractéristiques de la source d'alimentation électrique de la résidence ne correspondent pas aux spécifications ci-dessus, ou en cas d'incertitude quant à la qualité de la liaison à la terre, demander à un électricien qualifié ou à la compagnie de distribution d'électricité d'inspecter l'installation électrique et d'effectuer tout travail correctif nécessaire.

## Operating Instructions

### Operating Instructions:

Dehumidifying is a means of removing moisture from the air. A dehumidifier will help to protect your home and valued possessions from damage (swelling) caused by moisture in the air. Essentially a dehumidifier removes moisture from the air, as moist air passes over a dehumidifying (evaporator) coil. Moisture is condensed on the evaporator coil, drained and collected inside an internal (removable) water tank located at the rear of the unit. The exhausted air being returned into the room environment is elevated several degrees causing the surrounding air temperature to increase (slightly). This process also contributes to lowering the relative humidity of the surrounding air.

### Dehumidifying Mode Instructions:

When the unit is first connected to the electrical outlet, the (green) power light starts to flash and continues to flash until the "on/off" button is pressed. When the "on/off" button is activated, (pressed) the flashing (power) light turns to a steady state "on" condition and the dehumidifier automatically defaults to;

Mode: Dehumidifier  
Humidity Setting: 60% RH  
Fan Speed: = High

**IMPORTANT NOTE:** Depending on humidity conditions of the surrounding environment, the dehumidifier may not start automatically under the default setting. (this is an indication the humidity level of the surrounding environment is lower than the "default setting of 60% RH) Therefore, it may be necessary to scroll through each of the different dehumidifier settings 35% ~ 80% until the "humidistat" (sensor) recognises conditions that will allow the unit to operate.

### DEHUMIDIFYING MODE SELECTION:

- To turn the unit on press the ON/OFF switch.
- Press the CONT. button. Each time the button is pressed, the mode selection will alternate between CONTINUOUS and REGULAR dehumidifier operation. NOTE: When CONTINUOUS mode is selected, (green indicator light illuminates) it will not be possible to program a set RH operating value. When the green indicator light is off, the unit is in REGULAR dehumidifying mode and a set RH operating value can be programmed.
- Press the humidity "UP" or "DOWN" button to select a desired RH operating value. (35% ~ 80%)

### FAN SPEED SELECTION:

- Press the "Fan" keypad. Each time the button is pressed, the mode selection will alternate between the "High Fan" and "Low Fan" speed options. The mode you

select is identified by the (illuminated) pilot light located directly above the selection made.

### AIR FILTER:

Your dehumidifier features a removable Air Filter. This filter is located at the rear of the unit (behind rear grill) directly above the water tank compartment. The air filter plays an important role in helping to reduce (minimize) dust/dirt particles from the surrounding environment. A blocked/clogged air filter reduces air intake, impacting negatively on operating efficiency. To maintain maximum operating efficiency; The filter must be checked and cleaned regularly. (every 2 weeks) More frequent cleaning may be required depending upon indoor air quality.

**IMPORTANT:** Never operate the unit without the air filter in place.

### AIR FILTER REMOVAL:

- You must first remove the water tank from the cabinet to access the air filter. See Fig.2
- Grasp the filter handle, push away from you and pull down at the same time. (it may be necessary to wiggle the filter from side to side before it releases) The filter will slide out easily.
- Clean the filter thoroughly using vacuum a cleaner or wash using luke warm water and mild detergent. Dry thoroughly before re-installing.
- To re-install the air filter, slide the filter back inside the tracks and push upwards until it snaps (locks) into position.

Fig. 2

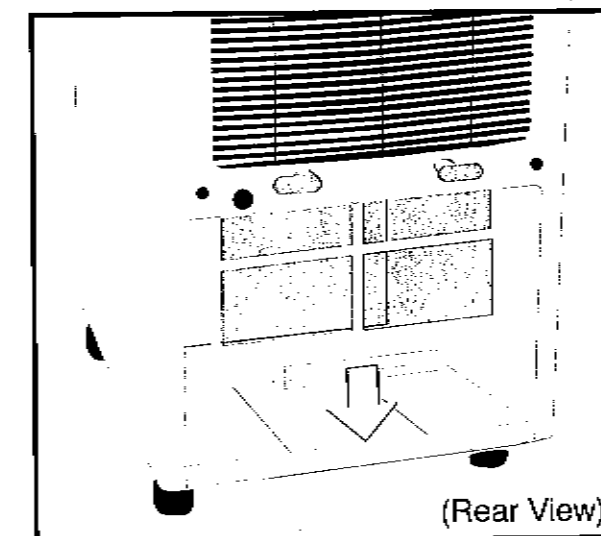

## Care and Maintenance

**CAUTION:** Before attempting to clean and/or service this unit, always disconnect the power supply cord from the electrical power supply/outlet.

1. **DO NOT** use gasoline, benzene, paint thinner, or any other chemicals to clean this unit, as these substances will damage/deform both plastic components and luster finish.
2. Never attempt to clean the unit by pouring water directly over any of the surface areas, as this will cause deterioration of electrical components and wiring insulation.
3. Use only a mild dishwashing detergent, lukewarm water and a soft cloth to wipe the exterior surface of the unit and dry thoroughly.

### Direct Drain Feature:

This dehumidifier is inclusive of a direct drain feature, located at the rear of the cabinet. **NOTE:** The drain hose is not included with the unit. Use a standard garden hose with an outside diameter of 3/4" and inner diameter of 1/2". This type of hose can be purchased at any local hardware store. The direct drain feature is intended for use in basements inclusive of a floor drain only.

**NOTE:** Do not attempt to operate the direct drain feature using drain/stem pipes above ground level.

Fig.3

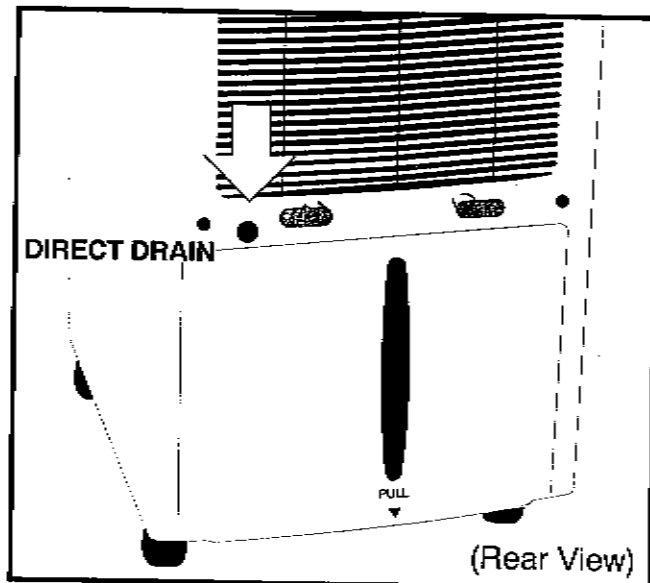

### CONNECTING THE DIRECT DRAIN:

1. Remove (cut away) drain cover (plug) and water tank located at the rear of the unit. (See Fig.3)
2. Cut drain hose to required length. (to suit your needs) You do not need any fittings on either end of the drain hose. Insert one end of garden hose directly into the direct drain opening and push firmly onto the drain nipple until it stops. Note: this connection requires a pressure fit application only. Make sure the hose is seated all the way back on the drain connection nipple.
3. Re-install the water tank, making sure the water full light turns "off". If the light remains on, the tank has not been properly installed. The water tank must always be installed inside the cabinet whenever the direct drain option is being used.
4. Position the open end of the drain hose directly over the floor drain and start the unit.
5. Position the dehumidifier as close as you can to the floor drain.
6. When the direct drain feature is not being used, remove the drain hose from the direct drain nipple.

When the dehumidifier is not being used for long time periods, please follow these instructions.

### Storage

1. Disconnect the power cord from the power supply.
2. Empty the water tank and wipe (clean) thoroughly.
3. Clean air filter thoroughly
4. Re-package the unit in the original carton.
5. Store the unit upright in a dry location.

## Introduction

Nous vous remercions d'avoir choisi cet appareil Danby® pour assurer le confort de tous les membres de votre famille, chez vous, au chalet ou au bureau. Ce manuel de utilisation présente de l'information utile et nécessaire pour l'utilisation et l'entretien approprié de cet appareil. S'il fait l'objet d'un entretien adéquat, votre appareil Danby® fournira de nombreuses années de service sans problème. Les utilisateurs devraient lire la totalité des instructions et se familiariser avec tous les organes de commande de l'appareil.

Cet appareil peut être facilement déplacé d'une pièce à une autre; le processus de configuration/réglage pour l'utilisation ne prend que quelques minutes.

Il sera utile de joindre une copie de la facture d'achat à cette page, et d'inscrire ci-dessous l'information qu'on trouve sur la plaque signalétique de l'appareil (sur la paroi arrière du compartiment du réceptacle à eau).

Modèle N° : \_\_\_\_\_

Numéro de série : \_\_\_\_\_

Date d'achat : \_\_\_\_\_

Magasin – nom et adresse : \_\_\_\_\_

Cette information devra être communiquée à l'occasion de toute demande d'information ou de services de réparation. Pour contacter le centre de service-client :

**1-800-26-DANBY (1-800-263-2629)**

Conserver ces instructions pour consultation ultérieure.



Le symbole ci-dessous identifie un avertissement ou une mise en garde

### ! MISE EN GARDE !

Ne laissez pas cette unité sans surveillance ou ne fonctionnez pas dans un espace où les gens et animaux ne peuvent pas réagir rapidement. Un appareil défaillant peut susciter une surchauffe extrême résultant à un accident avec blessures personnelles et les dommages de propriété.

# Danby<sup>®</sup> Designer LIMITED PRODUCT WARRANTY

This quality product is warranted to be free from manufacturer's defects in material and workmanship, provided that the unit is used under the normal operating conditions intended by the manufacturer.

This warranty is available only to the person to whom the unit was originally sold by Danby or by an authorized distributor of Danby, and is non-transferable.

## TERMS OF WARRANTY

- First Year** During the first year (1), any electrical parts of this product found to be defective, including any sealed system units, will be repaired or replaced, at warrantor's option, at no charge to the ORIGINAL purchaser. Consumable parts (ie. light bulbs) are not warranted or guaranteed for any length of time.
- Second Through Fifth Year** During the next four years (4) any part of the sealed system found to be defective (consisting of compressor, condenser, evaporator, dryer and all related tubing) will be replaced without charge, however, the purchaser shall pay for all labor and return freight during this four year (4) period for repair or replacement of any sealed system components. Any unit being diagnosed as non-repairable due to sealed system failure and warranting an exchange during the existing four (4) years will be subject to an appropriate depreciation or user fee, including any and all freight charges being levied against the consumer.
- To obtain Service** Contact your dealer from whom your unit was purchased, or contact your nearest authorized Danby service depot, where service must be performed by a qualified service technician. If service is performed on the units by anyone other than an authorized service depot, or the unit is used for commercial application, all obligations of Danby under this warranty shall be at an end.

## EXCLUSIONS

Save as herein provided, Danby Products Limited (Canada) or Danby Products Inc. (U.S.A.), there are no other warranties, conditions, representations or guarantees, express or implied, made or intended by Danby Products Limited or its authorized distributors and all other warranties, conditions, representations or guarantees, including any warranties, conditions, representations or guarantees under any Sale of Goods Act or like legislation or statute is hereby expressly excluded. Save as herein provided, Danby Products Limited (Canada) or Danby Products Inc. (U.S.A), shall not be responsible for any damages to persons or property, including the unit itself, howsoever caused or any consequential damages arising from the malfunction of the unit and by the purchase of the unit, the purchaser does hereby agree to indemnify and save harmless Danby Products Limited from any claim for damages to persons or property caused by the unit.

## GENERAL PROVISIONS

No warranty or insurance herein contained or set out shall apply when damage or repair is caused by any of the following:

- 1) Power Failure.
- 2) Damage in transit or when moving the appliance.
- 3) Improper power supply such as low voltage, defective house wiring or inadequate fuses.
- 4) Accident, alteration, abuse or misuse of the appliance such as inadequate air circulation in the room or abnormal operating conditions, (extremely high or low room temperature).
- 5) Use for commercial or industrial purposes.
- 6) Fire, water damage, theft, war, riot, hostility, acts of God such as hurricanes, floods etc.
- 7) Service calls resulting in customer education.

Proof of purchase date will be required for warranty claims; so, please retain bills of sale. In the event warranty service is required, present this document to our AUTHORIZED SERVICE DEPOT.

## Warranty Service

	<b>With-In Canada</b>	<b>With-In United States</b>
<b>Dehumidifiers</b>	Carry In	Carry In

Danby Products Limited  
PO Box 1778, 5070 Whitelaw Road,  
Guelph, Ontario, Canada N1H 6Z9  
Telephone: (519) 837-0920 FAX: (519) 837-0449

Danby Products Inc.  
PO Box 669, 101 Bentley Court,  
Findlay, Ohio, U.S.A. 45839-0669  
Telephone: (419) 425-8627 FAX: (419) 425-8629

03/02

12

**Danby<sup>®</sup> Designer**

## OWNER'S MANUAL

### MANUEL D'UTILISATION Model • Modèle

**DDR2504**

**DDR451**

**DDR601**

### CAUTION:

Read complete installation and operating instructions before installing and/or using the dehumidifier.

### ATTENTION :

Lire attentivement les consignes de sécurité et les instructions d'utilisation avant l'utilisation initiale de ce produit.

### KEEP THESE INSTRUCTIONS FOR FUTURE REFERENCE.

If the Dehumidifier changes ownership, be sure this manual accompanies the unit.

### CONSERVER CES INSTRUCTIONS POUR CONSULTATION ULTÉRIEURE

En cas de revente du déshumidificateur, ce manuel doit être inclus avec l'appareil.

**Danby<sup>®</sup> Designer**

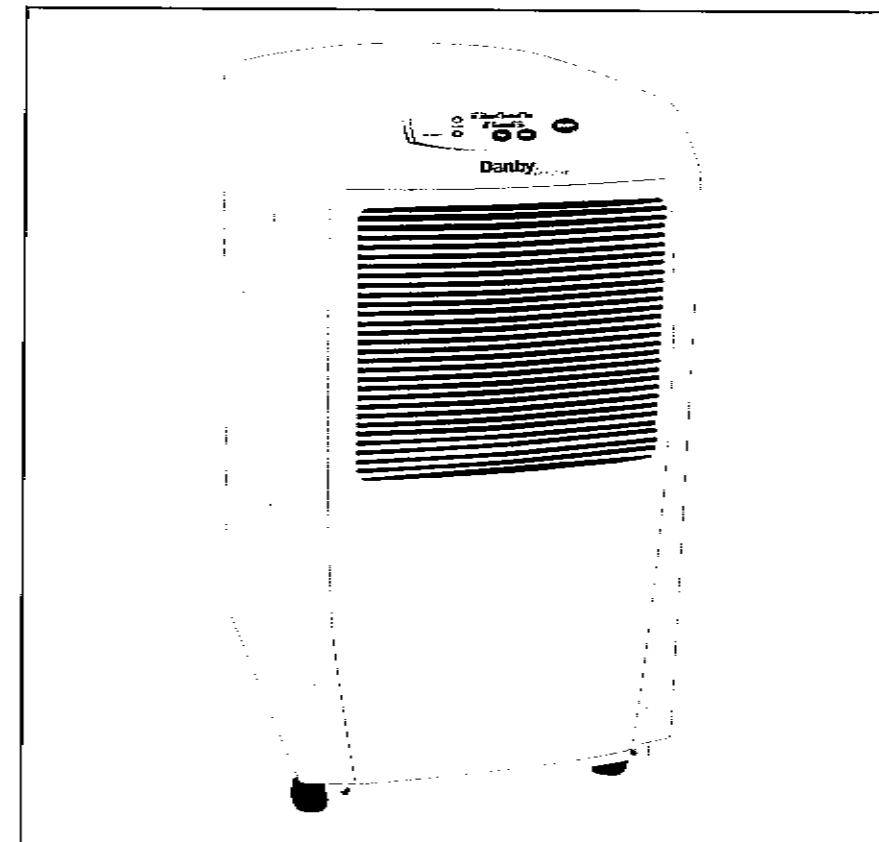

**Danby<sup>®</sup> Designer**

## PORTABLE 2-IN-1 HOME COMFORT

Table of contents .....1

**Danby<sup>®</sup> Designer**

## DÉSUMIDIFICATEUR/VENTILATEUR PORTATIF

Table des matières .....13

Danby Products Limited, Guelph, Ontario Canada N1H 6Z9  
Danby Products Inc., Findlay, Ohio USA 45840

## Table des matières

	Page
Introduction .....	14
Avertissement - Avis importants .....	15
Spécifications de l'appareil .....	16
Caractéristiques et composants de l'appareil .....	17
Fonctions des touches du tableau de commande électronique .....	18
Choix de l'emplacement et instructions d'installation .....	20
Instructions d'utilisation / Dépose du filtre .....	21
Entretien .....	22
Drainage direct .....	22
Remisage .....	22
Diagnostic .....	23
Garantie .....	24

## TROUBLE SHOOTING GUIDE

Frequently, some problems are of a minor nature and a service call may not be necessary. Use this troubleshooting guide to identify possible problems you may be experiencing. If the unit continues to operate improperly, call your local Danby® Service Depot or 1-800-26-DANBY (1-800-263-2629) for assistance.

PROBLEM	POSSIBLE CAUSE
Unit will not operate.	Check power cord connection. Check electrical outlet for blown fuse. Check if water tank is full (empty). Check water tank is properly installed.
Dehumidifying capacity (moisture removal) low.	Air filter is dirty and/or blocked. Ambient room temperature too low. (below 5C/41F) Poor airflow circulation / obstruction of front grill. Relative Humidity in surrounding environment very low.
Relative Humidity setting not reached after long period of operation.	Check all doors and windows are closed. Area/room is too large for the capacity of the dehumidifier.

## Free Manuals Download Website

<http://myh66.com>

<http://usermanuals.us>

<http://www.somanuals.com>

<http://www.4manuals.cc>

<http://www.manual-lib.com>

<http://www.404manual.com>

<http://www.luxmanual.com>

<http://aubethermostatmanual.com>

Golf course search by state

<http://golfingnear.com>

Email search by domain

<http://emailbydomain.com>

Auto manuals search

<http://auto.somanuals.com>

TV manuals search

<http://tv.somanuals.com>