

**Danby**<sup>®</sup> *Designer*

**OWNER'S MANUAL  
MANUEL D'UTILISATION**

**Model • Modèle  
DCD5505W-1**

**SAVE THESE INSTRUCTIONS**  
**CAUTION: Read and follow all safety rules and operating instructions before first use of this product.**

**PRÉCAUTION: Veuillez lire attentivement les consignes de sécurité et les instructions d'utilisation avant l'utilisation initiale de ce produit.**

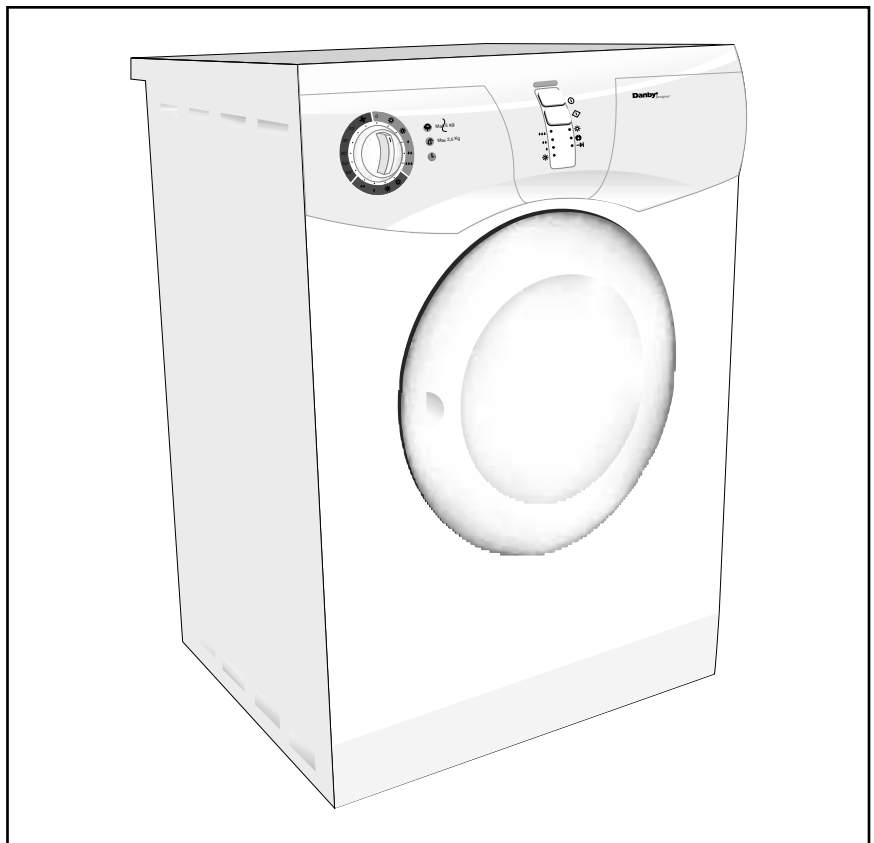

**CLOTHES DRYER**

**Owner's Manual . . . . .3-15**

- Important Safety Instructions
- Electrical Requirements
- Installation Instructions
- Control Panel Features
- Operation

**Manuel d'utilisation . . . . .17-29**

- Importantes Instructions de Sécurité
- Spécifications Électriques
- Instructions d'Installation
- Panneau de Commandes
- Fonctionnement

---

Danby Products Limited, PO Box 1778, Ontario, Canada N1H 6Z9  
Danby Products Inc., PO Box 669, Findlay, Ohio, USA 45839-0669

---

This quality product is warranted to be free from manufacturer's defects in material and workmanship, provided that the unit is used under the normal operating conditions intended by the manufacturer.

This warranty is available only to the person to whom the unit was originally sold by Danby or by an authorized distributor of Danby, and is non-transferable.

**TERMS OF WARRANTY**

The limited warranty period listed below is based upon the selection of brand name of product purchased.

Any electrical parts of this product found to be defective will be repaired or replaced, including labour, at warrantor's option for the ORIGINAL purchaser, covering service listed below per product selection. Consumable parts (i.e. light bulbs) are not warranted or guaranteed for any length of time.

The product warranty coverage is as follows:

Parts and Labour Coverage	One (1) Year
Corrosion on Cabinet (No labour after 2nd year)	Five (5) Years
Stainless Steel Drum (Parts Only)	Lifetime

**TO OBTAIN SERVICE**

Contact your dealer from whom your unit was purchased, or contact your nearest authorized Danby service depot, where service must be performed by a qualified service technician. If service is performed on the unit by anyone other than an authorized service depot, or the unit is used for commercial application, all obligations of Danby under this warranty shall be at an end.

**EXCLUSIONS**

Save as herein provided, there are no other warranties, conditions, representations or guarantees, express or implied, made or intended by Danby Products Limited (Canada) or Danby Products Inc. (U.S.A) or its authorized distributors and all other warranties, conditions, representations or guarantees, including any warranties, conditions, representations or guarantees under any Sale of Goods Act or like legislation or statute is hereby expressly excluded.

Save as herein provided, Danby Products Limited (Canada) or Danby Products Inc. (U.S.A), shall not be responsible for any damages to persons or property, including the unit itself, howsoever caused or any consequential damages arising from the malfunction of the unit and by the purchase of the unit, the purchaser does hereby agree to indemnify and save harmless Danby Products Limited from any claim for damages to persons or property caused by the unit.

**GENERAL PROVISIONS**

No warranty or insurance herein contained or set out shall apply when damage or repair is caused by any of the following:

- 1) Power Failure.
- 2) Damage in transit or when moving the appliance.
- 3) Improper power supply such as low voltage, defective house wiring or inadequate fuses.
- 4) Accident, alteration, abuse or misuse of the appliance such as inadequate air circulation in the room or abnormal operating conditions, (extremely high or low room temperature).
- 5) Use for commercial or industrial purposes.
- 6) Fire, water damage, theft, war, riot, hostility, acts of God such as hurricanes, floods etc.
- 7) Service calls resulting in customer education.
- 8) Damage to porcelain tubs due to foreign objects.

Proof of purchase date will be required for warranty claims; so, please retain bill of sale. In the event warranty service is required, present this document to our AUTHORIZED SERVICE DEPOT, or contact:

Danby Products Limited  
PO Box 1778, Guelph, Ontario, Canada N1H 6Z9  
Telephone: (519) 837-0920 FAX: (519) 837-0449



Danby Products Inc.  
PO Box 669, Findlay, Ohio, U.S.A. 45839-0669  
Telephone: (419) 425-8627 FAX: (419) 425-8629

**IMPORTANT: Please complete and return the enclosed registration card within thirty days for warranty coverage.**

Cet appareil de qualité est garanti exempt de tout vice de matière première et de fabrication, s'il est utilisé dans les conditions normales recommandées par le fabricant.

Cette garantie n'est offerte qu'à l'acheteur initial de l'appareil vendu par Danby ou par l'un des ses distributeurs agréés et elle ne peut être transférée.

**CONDITIONS**

La période de garantie limitée est basée sur le choix de la marque de fabrique du produit acheté.

Toutes les pièces électriques de cet appareil qui s'avèrent défectueuses seront réparées ou remplacées, y compris la main-d'oeuvre, selon le choix du fabricant pour le produit choisi.

La garantie du produit couvre:

Pièces et main-d'oeuvre	Un (1) an
Corrosion du caisson (aucune garantie de main-d'oeuvre après 2 ans)	Cinq (5) ans
Cuve en acier inoxydable (Pièces seulement)	Garantie à vie

**POUR BÉNÉFICIER DU SERVICE SOUS GARANTIE**

S'adresser au détaillant qui a vendu l'appareil, ou à la station technique agréée de service la plus proche, où les réparations doivent être effectuées par un technicien qualifié. Si les réparations sont effectuées par quiconque autre que la station de service agréée ou à des fins commerciales, toutes les obligations de Danby en vertu de cette garantie seront nulles et non avenues.

**EXCLUSIONS**

En vertu de la présente, il n'existe aucune autre garantie, condition ou représentation, qu'elle soit exprimée ou tacite, de façon manifeste ou intentionnelle, par Danby Products Limitée (Canada) ou Danby Products Inc. (E.- U. d'A.) ou ses distributeurs agréés. De même, sont exclues toutes les autres garanties, conditions ou représentations, y compris les garanties, conditions ou représentations en vertu de toute loi régissant la vente de produits ou de toute autre législation ou règlement semblables.

En vertu de la présente, Danby Products Limitée (Canada) ou Danby Products Inc. (E.- U. d'A.) ne peut être tenue responsable en cas de blessures corporelles ou des dégâts matériels, y compris à l'appareil, quelle qu'en soit la cause. Danby ne peut pas être tenue responsable des dommages indirects dus au fonctionnement défectueux de l'appareil. En achetant l'appareil, l'acheteur accepte de mettre à couvert et de dégager Danby Products Limitée de toute responsabilité en cas de réclamation pour toute blessure corporelle ou tout dégât matériel causé par cet appareil.

**CONDITIONS GÉNÉRALES**

La garantie ou assurance ci-dessus ne s'applique pas si les dégâts ou réparations sont dus aux cas suivants:

- 1) Panne de courant;
- 2) Dommages subis pendant le transport ou le déplacement de l'appareil;
- 3) Alimentation électrique incorrecte (tension faible, câblage défectueux, fusibles incorrects);
- 4) Accident, modification, emploi abusif ou incorrect de l'appareil;
- 5) Utilisation dans un but commercial ou industriel;
- 6) Incendie, dommages causés par l'eau, vol, guerre, émeute, hostilités, cas de force majeure (ouragan, inondation, etc.);
- 7) Visites d'un technicien pour expliquer le fonctionnement de l'appareil au propriétaire.

Une preuve d'achat doit être présentée pour toute demande de réparation sous garantie. Prière de garder le reçu. Pour faire honorer la garantie, présenter ce document à la station technique agréée ou s'adresser à:

Danby Products Limitée  
CP 1778, Guelph, Ontario, Canada N1H 6Z9  
Téléphone: (519) 837-0920 Télécopieur: (519) 837-0449



Danby Products Inc.  
PO Box 669, Findlay, Ohio, U.S.A. 45839-0669  
Telephone: (419) 425-8627 FAX: (419) 425-8629

**IMPORTANT: Prière de remplir et de renvoyer la carte d'enregistrement dans les 30 jours pour valider la garantie.**

---

# Tumble Dryer

---

**Thank you for your trust and for buying our tumble drier. We hope it will successfully serve its purpose for many years.**

This appliance was designed for drying clothes, for home use only.

**IMPORTANT: Please read and follow all instructions provided inside this manual and observe all safety rules and operating instructions before attempting to use this product. SAVE THESE INSTRUCTIONS:**

<b>Before Use .....</b>	<b>4</b>
<b>Important Warnings .....</b>	<b>4</b>
<b>Important Safety Instructions.....</b>	<b>5</b>
<b>Positioning and Installation.....</b>	<b>6</b>
<b>Door .....</b>	<b>9</b>
<b>Drying.....</b>	<b>10-12</b>
<b>Cleaning and Maintenance.....</b>	<b>13</b>
<b>Trouble Shooting Guide.....</b>	<b>14</b>

## Before Use

Wipe the interior of the drum with a soft cloth and mild liquid detergent. Do not use aggressive cleaning agent which could damage the surface.

WHEN YOU FIND YOUR APPLIANCE IS OUT OF USE AND NO LONGER NEEDED, TRY NOT TO BURDEN THE ENVIRONMENT WITH IT. CALL THE NEAREST AUTHORIZED "COLLECTING SERVICE FOR USED APPLIANCES".

### Useful Hints

Avoid drying large laundry loads, as this causes garments to easily crease and dry unevenly. (A maximum drying load should not exceed 11lbs dry-weight)

Drying very delicate laundry items such as woolsens and silk garments is not recommended as they may shrink or lose their shape. Synthetic curtains, fabrics with metal threads,

nylon stockings, as well as lingerie with prevailing foam rubber components or rubber-like materials, should be dried at a low temperature setting (delicate laundry programs or time setting programs). Place delicate fabrics in a laundry sack, when drying together with other laundry. When drying is finished, immediately remove all laundry from the dryer to avoid excessive creasing.

When drying laundry in the dryer, there is no need to add conditioners. Conditioners are added only when rinsing synthetics to neutralize static electricity.

When buying clothes, especially underwear, do not forget that they may shrink during washing as well as during drying.

Clothes marked with a "no tumble dry" label, are not suitable for tumble drying.

Energy consumption when drying laundry is essentially increased if the spin speed of your washing machine is set to operate lower than 800 r.p.m.

## Important Warnings

- Only laundry washed with water can be dried in this dryer. Never try to dry laundry washed or cleaned with any flammable cleaning agents, (e.g. benzine, trichlor ethylene) as it may cause an explosion.
- Close supervision of children is always necessary when any appliance is being used. Never let children play on or near this appliance while it is operational.
- Frequent cleaning of the lint filter is necessary when using a clothes dryer. We recommend cleaning the filter after each time a load is finished. (It only takes a couple of seconds) After cleaning, the lint filter must be reinstalled back inside the air duct, located in the inner door panel. Operating the dryer with damaged filter or without the filter is dangerous and can cause fire.
- **Never let children or pets enter (the drum of) the dryer**  
After use always switch the tumble dryer off and cut the power supply to the appliance.
- All service interventions on the machine should be left to an expert. Never attempt to service the dryer yourself. Call an authorized service agent if your dryer is in need of service. For the location of the closest service agent in your area, check the service listing enclosed with the appliance, or contact the retailer, or contact the manufacturer direct at **1 800 26 DANBY** for customer service.
- The data plate with all essential (technical) information about the dryer is located on the front side of appliance.

---

# Important safety instructions

---

**WARNING** - To reduce the risk of fire, electric shock, or injury to persons when using your appliance, follow basic precautions, including the following:

1. Read all instructions before using the appliance.
2. Do not dry articles that have been previously cleaned in, washed in, soaked in, or spotted with gasoline, dry-cleaning solvents, or other flammable or explosive substances, as they give off vapours that could ignite or explode.
3. Do not allow children to play on or in the appliance. Close supervision of children is necessary when the appliance is used near children.
4. Before the appliance is removed from service or discarded, remove the door to the drying compartment.
5. Do not reach into the appliance if the drum is moving.
6. Do not install or store this appliance where it will be exposed to the weather.
7. Do not tamper with controls.
8. Do not repair or replace any part of the appliance or attempt any servicing unless specifically recommended in the user-maintenance instructions or in published user-repair instructions that you understand and have the skills to carry out.
9. Do not use softeners or product to eliminate static unless recommended by manufacturer of the fabric softener or product.
10. Do not use heat to dry containing foam rubber or similarly textured rubber-like materials.
11. Clean lint screen before or after each load.
12. Keep area around the exhaust opening and adjacent surrounding areas free from the accumulation of lint, dust, and dirt.
13. The interior of the appliance and exhaust duct should be cleaned periodically by qualified service personnel.
14. Do not place items exposed to cooking oils in your dryer. Item contaminated with cooking oils may contribute to a chemical reaction that could cause a load to catch fire.

## Save these instructions

### GROUNDING INSTRUCTIONS

This appliance must be grounded. In the event of malfunction or breakdown, grounding will reduce the risk of electric shock by providing a path of least resistance for electric current. This appliance is equipped with a cord having an equipment-grounding conductor and a grounding plug. The plug must be plugged into an appropriate outlet that is properly installed and grounded in accordance with all local codes and ordinances.

**WARNING**-Improper connection of the equipment-grounding conductor can result in a risk of electric shock. Check with a qualified electrician or serviceman if you are in doubt as to whether the appliance is properly grounded.

Do not modify the plug provided with the appliance-if it will not fit the outlet, have a proper outlet installed by a qualified electrician.

# Positioning and Installation

Your clothes dryer must be placed in a room with adequate ventilation.

## Choosing the Right Place

The most appropriate space is a room with a window or built-in ventilation fan (Figure 1).

In closed, smaller rooms without adequate ventilation there is too much moisture in the air, the drying time is increased and so is energy consumption.

If during the drying procedure there isn't adequate ventilation in the room, we recommend you direct moist air out in the open by means of vent pipe (Fig. 2).

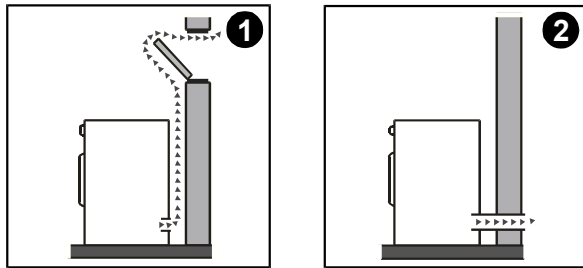

Vent pipe can be bought in any local hardware store.

## Moist Air Outlet

The ventilation opening for venting out humid air, is located at the rear side of the dryer. Fig. 4-5 (bottom left-hand corner) The ventilation opening is designed to accept standard 4 inch, flexible or solid exhaust pipe. (not included with the dryer) The ventilation exhaust can be purchased at any local hardware store.

The distance between the dryer and venting opening (air duct or window) must not exceed 80 inches, otherwise condensation can accumulate in the tube, (Fig 5).

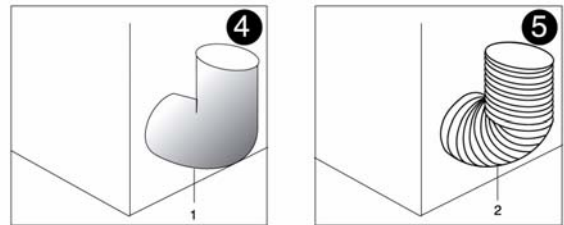

1 Solid Piping  
2 Flexible pipe

## Positioning

This dryer is a self standing appliance and can stand alone, or it can be placed either together with a washing machine or in the kitchen as a kitchen unit.

If the floor is uneven, use the adjustable feet to level the machine.

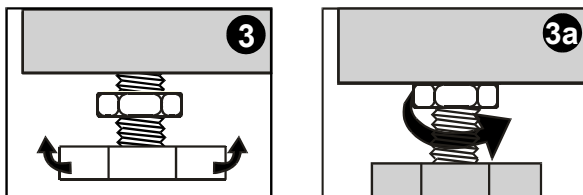

Undo the nuts. Rotate the feet to level the machine (fig. 3).

Lock the nuts (fig. 3a).

- Do not remove the adjustable feet. The machine must be placed horizontally.
- Do not put the dryer on a thick rug thus preventing the possibility of air circulation.

## Connecting to power supply

**IMPORTANT NOTE:** This dryer does not come complete with an electrical power cord. Electrical power cord kits must be purchased by the consumer and are available at most local hardware stores. Before purchasing a power cord kit for your dryer, you must first establish which type of power cord plug is required (compatible) to fit the electrical receptacle in your laundry room. i.e. 3 wire - 4 wire. (See Fig. 6) When purchasing a 3-wire or 4-wire power cord kit with strain relief, make sure the cord meets the following requirements:

- UL listed dryer cord kit
- 240 V minimum rated
- 30 A rated
- type SRD or SRDT
- minimum five feet long
- closed-loop terminals or open-end spade lugs with upturned ends

This dryer has a pre-installed (rear mount) external junction box to facilitate easy connection of the power cord kit with suitable plug.



 <p>4-wire receptacle (14-30 R)</p>	<p>If you have 4-wire receptacle, like this, a 4-wire dryer cord must be purchased locally.</p>
 <p>3-wire receptacle (10-30 R)</p>	<p>If you have 3-wire receptacle, like this, a 3-wire dryer cord must be purchased locally.</p>

Fig. 6

## Electrical connection

WARNING

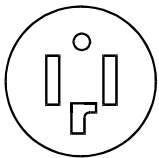
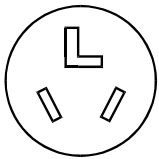
DO NOT plug end of dryer power cord into a live receptacle before connecting dryer power cord to dryer terminals and closing junction/splitter box as described below.

DO NOT reuse old power supply cord.

**WARNING:**

This dryer is manufactured with the cabinet-ground conductor connected to the **NEUTRAL (center)** of the supply cord at the terminal block.

Only a 4-conductor cord shall be used when the appliance is installed in a mobile home or

an area where local codes do NOT permit grounding through the neutral. Use »**FOUR-WIRE CONNECTION**« instructions.

## Four-wire connection

# POWER SUPPLY CORD

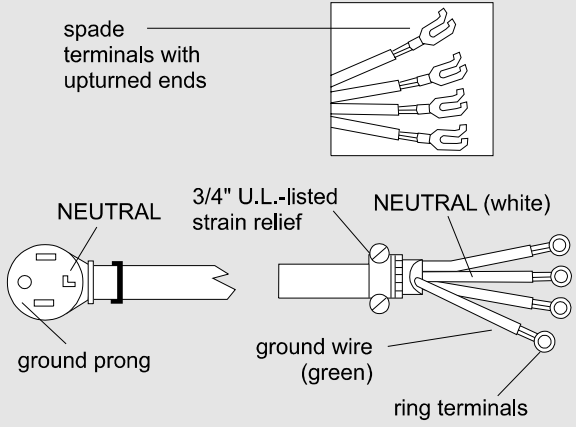

spade terminals with upturned ends

NEUTRAL

3/4" U.L.-listed strain relief

NEUTRAL (white)

ground prong

ground wire (green)

ring terminals

Four-wire power supply cord must have four, No.-10 copper wires and match a four-wire receptacle of NEMA Type 1430R. The fourth wire (ground conductor) must be identified with a green cover and the neutral conductor by a white cover.

## Junction box

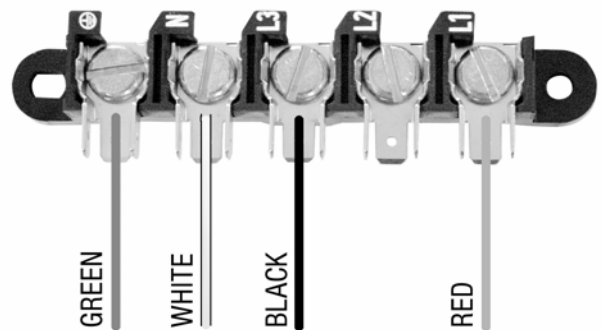

Fig. 7

To connect power cord:

- Remove the screws from the cover of the junction box located at the top rear of the dryer.
- Loosen/remove the two screws on the strain relief clamp and remove from 4-wire supply cord.
- The strain relief splits into two identical parts.
- Insert the large flange of both sections into the hole located on the left side of the junction box housing. The short flange of both sections and screws must remain positioned on the external side of the junction box housing.



## INSTALLATION INSTRUCTIONS

- Insert the 4- wire supply cord through both sections of the strain relief and re-install strain relief screws, do not fully tighten until electrical connections are complete.
- Attach the power cord ground conductor (green wire) to the ground terminal marked with the ground symbol. Tighten screw until ground conductor is secure. (See Fig. 7)
- Attach the power cord neutral conductor (white wire) to the neutral terminal. (marked N) Tighten screw until neutral conductor is secure. (See Fig. 7)
- Attach the power cord phase conductor (black wire) to the phase terminal (marked L3). Tighten screw until power conductor is secure. (See Fig. 7)
- Attach the power cord phase conductor (red wire) to the phase terminal (marked L1). Tighten screw until power conductor is secure. (See Fig. 7)
- Tighten the screws on the strain relief so that the power cord cannot be moved.
- Re-install the cover of the junction box and secure with four screws removed earlier.
- The dryer is now ready to be connected to the power supply receptacle.

### Three-wire connection

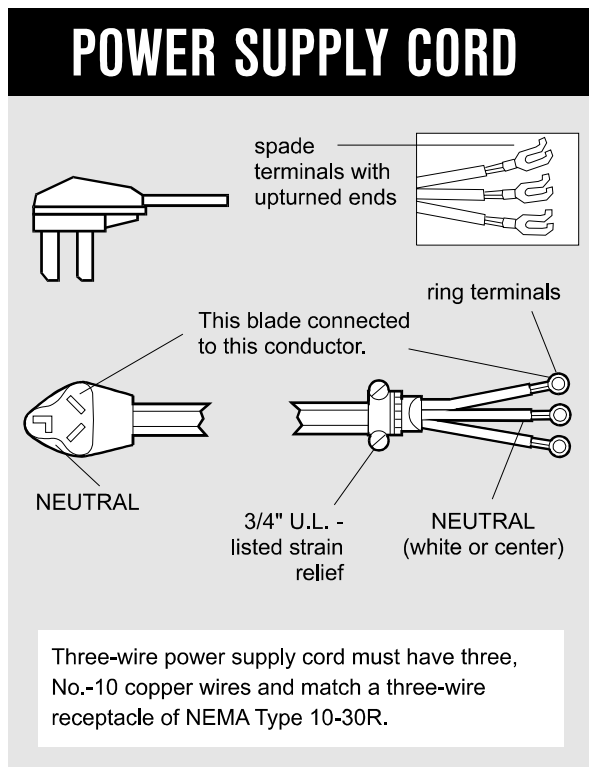

### Junction box

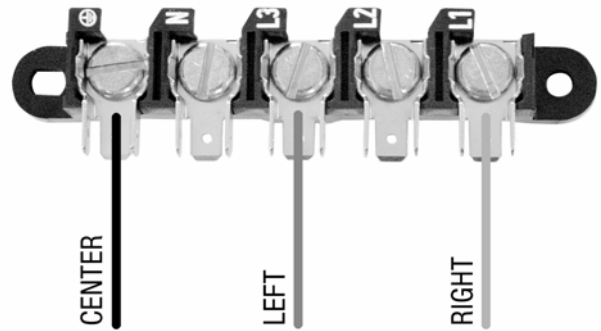

Fig. 8

To connect power cord:

- Remove the screws from the cover of the junction box located at the top rear of the dryer.
- Loosen/remove the two screws on the strain relief clamp and remove from 3-wire supply cord.
- The strain relief splits into two identical parts.
- Insert the large flange of both sections into the hole located on the left side of the junction box housing. The short flange of both sections and screws must remain positioned on the external side of the junction box housing.
- Insert the 3- wire supply cord through both sections of the strain relief and re-install the strain relief screws, do not fully tighten until electrical connections are complete.
- Attach the power cord ground conductor (green wire) to the ground terminal marked with the ground symbol. Tighten screw until ground conductor is secure. (See Fig. 8)
- Attach the two remaining power cord phase conductors ( left = black wire and right = red wire ) to the phase terminals (marked L3 & L1). Tighten screws so that the power conductors are secure. (See Fig. 8)
- Tighten the screws on the strain relief so that the power cord cannot be moved.
- Re-install the cover of the junction box and secure with four screws removed earlier.
- The dryer is now ready to be connected to the power supply receptacle.

#### Note:

The receptacle should be located so that the plug and receptacle will be accessible with the dryer in its installed position.

#### Additional Grounding Procedure

Some local codes may require a separate ground. In such cases, the required accessory ground wire, clamp and screw must be purchased separately.

Never ground the dryer to plastic plumbing lines, gas lines or hot water pipes.

---

# Door

---

Door of the dryer can be opened by pressing the door frame against the machine, as shown in the figure.

The door is closed in the same way, If the door is not closed properly the machine will not operate.

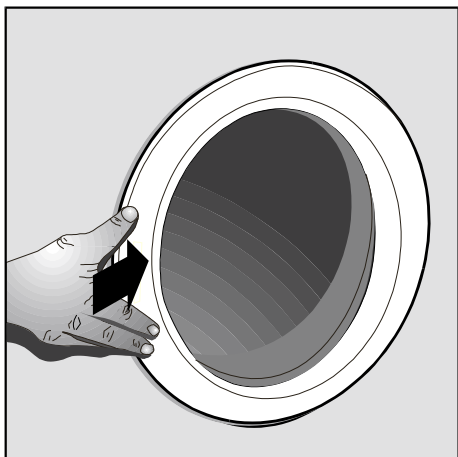

Be careful not to pinch the laundry with the door as it might get damaged.

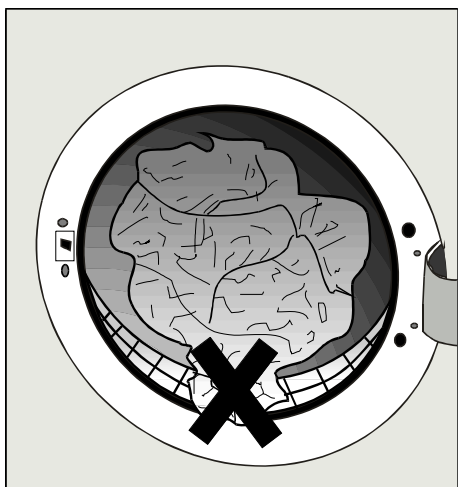

## IMPORTANT







- The door may be opened during the drying process. The program is interrupted and is resumed as soon as the door is closed again and the START button is pressed.

# Drying

Drying program selection elements are set in the control panel as well as the indicator light which is on during the operation of the machine.

## Preparing the Laundry for Drying

- Sort the laundry before drying according to type of the laundry.
- Fasten buttons, zippers, tie loose strings and turn pockets inside out.
- Very delicate laundry (fine underwear with laces) should prior to drying be put in a special sack so that it won't get damaged by buttons, zippers and pins.
- We recommend loading the drum with items of different size. Larger pieces of laundry can get tucked during drying. So we recommend you take them out, shake them and then put them back.
- When drying large sheets (bed sheets, table cloths) put 2 to 3 pieces for one load and when drying delicate smaller items (shirts, blouses) fill only 5 to 6 pieces for one load (max 4,5 lbs).
- Never put dripping wet laundry inside the dryer. (electrical hazard)
- Most clothes nowadays have labels marked with recommended drying mode.

DRYING	
	Drying in tumble drier allowed
	Wring, hang on clothes line and dry
	No wringing, drip dry
	Wring, dry flat
	Drying in tumble drier not allowed
	Drying at normal temperature
	Drying at lower temperature

## ON – OFF button

The appliance is switched on and off by pushing the ON/OFF button.

## Signal lamp operation

Signal lamp illuminates when the appliance is in operation.

## Prior drying

- Switch the dryer on by pressing the ON/OFF button.
- Before first selecting a drying program, set the program selector knob to the STOP/0 position. (for 1 second)
- Set the program selector knob to the desired drying program. The signal lamp, adjacent to the selected program will illuminate. (except when using timed dry programs)
- Press the "START" button to start the program. The beginning of operation is signaled by a beep. The program signal light goes off and actual humidity level indicator light turns on.
- If you wish to change the selected drying program after the machine has been put into operation, set the program selector knob back to the STOP/0 position. (for 1 second) You may select any desired drying program, and start it by pressing the START button. In case this procedure is not performed, the machine will continue executing the originally selected program, notwithstanding the position of the program selector.
- If the preceding program has been completed (indicator light END and ANTI-CREASE signal light will illuminate), you may select a new program and start it with the START button. It is not necessary to set the program selection button to the STOP/0 position.

## Drying program selection button

The appropriate program is selected by operating the program selector knob, which may be turned in either direction. There is a basic choice of three drying groups:



Regular laundry (5 programs), with automatic moisture measuring



Delicate laundry (4 programs) with automatic moisture measuring



Preset (timed) drying for both resistant and delicate laundry

## OPERATING INSTRUCTIONS

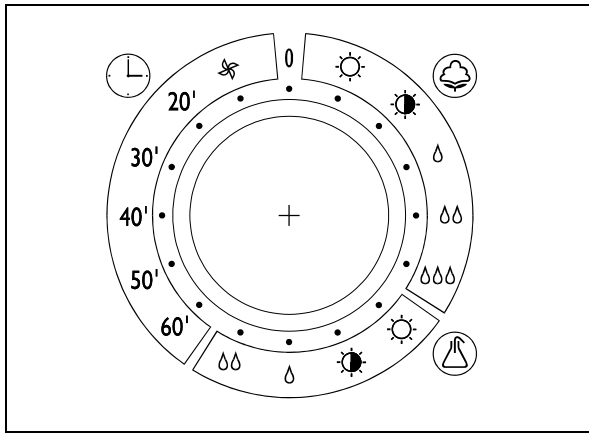

The drying temperature is selected automatically by the selection of the drying program, and it is lower for delicate laundry than for the resistant one. During the drying program with preset time the temperature is the same for both the delicate and resistant laundry.

### Drying stage indicator

△△△	Damp for machine ironing
△△	Damp for ironing
△	Mildly damp
☀	Dry for storage
☀	Very dry
☀	Anti crease
▶	End

The drying stage indicator displays the actual drying stage at any given moment. This is signaled by the indicator light, illuminated adjacent to a particular drying stage symbol. The end of drying is signaled by the indicator light END or ANTI-CREASE.

### START button

This button starts the operation of the appliance. In case of program interruption (open door, voltage failure, condensation receptacle full), it serves to continue the actual program, after the cause for interruption had been removed.

### Drying

Drying time depends upon the selected program and the quantity of laundry. If you selected time defined drying the machine stops upon the expiry of set time. If you selected any of the programs for automatic determination of moisture, drying time will largely depend upon the quantity of

laundry and the extent of moisture present in the laundry (after the final spin stage of the wash program).

Actual stage of moisture during the program is indicated by the moisture stage display, so you may remove particular pieces of clothing you wish to remain damp at any time during the program. When you open the door (add or remove pieces of laundry) the drying program stops automatically and the drum interior is illuminated. When you close the door the light goes off and the program continues by pressing the START button.

In case of a power failure during a selected program, the drying operation stops. When the power is reinstated, you must to press the START button to continue the program.

Each program concludes with a 10 minute cooling down period, to prevent extracting hot laundry from the appliance and to improve the anti-crease function.

Drying programs are complete when the signal beep sounds and the indicator light "END" and "ANTI-CREASE" illuminate at the end of the program. This indicates that the laundry is dried to the point of the preset moisture stage, or the preset drying time has expired. The drum stops and laundry may be removed from the machine.

NOTE: If the laundry is not removed immediately after the drying cycle is completed, (and the machine is not switched off) the dryer will automatically start a special anti crease program.

ANTI-CREASE PROGRAM: Consist of:





- 5 minute "OFF" (dormant) cycle
- 5 second "ON" tumbling cycle (no heat)

This program helps to prevent laundry from sitting idle in the same position and helps to reduce creasing/wrinkling. The "anti-crease" program stops automatically after one hour of operation, but may be interrupted at any time by opening the door or turning the appliance off.

### After drying

- Open the dryer door. Remove and clean the lint filter. If the filter is not cleaned regularly, the air circulation is obstructed. This obstruction will increase the drying time and may cause the unit to overheat and fail.
- Reinsert the filter.
- Remove laundry from the drum.
- Close the door and disconnect the power supply.

## The program chart

Program	Type of laundry	Example of laundry
<b>White/colored regular laundry</b>  <span style="float: right;">(1) <b>loading: 11 lbs</b></span>		
Very dry ☀	Thick or multi-layer laundry requiring to be dried out	Terry cloth, bath robes, etc.
Dry for storage ☀	Equally thick laundry, not requiring ironing	Terry cloth, knitted wear
Mildly damp ▲	Thin laundry, needing ironing	Knitted wear laundry, thin cotton T-shirts
Damp for ironing ▲▲	Cotton or flax, normally thick	Bed linen, table cloth, etc.
Damp for machine ironing ▲▲▲	Cotton or flax for machine ironing	Bed linen, table cloth, etc.
<b>Synthetic and mixed fabric laundry, improved laundry</b>  <span style="float: right;">(1) <b>loading: 4,5 lbs</b></span>		
Very dry ☀	Thick or multi-layer laundry need to be dried out	Pullovers, suits, blankets
Dry for storage ☀	Thin laundry, not needing ironing	Shirts, blouses, bed linen, socks, children clothes, etc.
Mildly damp ▲	Thin laundry, needing ironing	Knitted wear, T-shirts, table cloth, etc.
Damp for ironing ▲▲	Laundry, needing ironing	Shirts, blouses, bed linen, table cloth, etc.
<b>Preset timed programs</b> <span style="margin-left: 50px;">(2) </span> <span style="float: right;">(1) <b>loading: 11 lbs</b></span>		
20 to 60 minutes	Single pieces of thick laundry, requiring to be dried out	Bath robes, bathing towels, pullovers, small quantity of laundry (up to 0,5 lbs),etc.
<b>Airing of laundry</b>		
Cold air – 10 minutes 	Laundry needing to be aired, or straightening of mildly creased clothes	

(1) weight of dry laundry;

(2) drying temperature is lower, like for the mixed laundry programs.

## Economic use of the dryer

Time and energy will be saved with your dryer, if the following is considered:

- spin the laundry as much as possible – the higher the number of spin revolutions the shorter the drying time, the lower the energy consumption;
- by setting the adequate drying temperature, over-drying of laundry can be avoided and consequently difficult ironing;
- Always load the dryer maximally as this is the most economical. At the same time you can dry the laundry for “dry, ready to be stored” and “moist for ironing” by taking the latter out when it is still adequately moist for ironing;
- By regular cleaning of the filter an optimum drying time with minimum energy consumption can be ensured.
- Dryer consumption when used at a lower electric power rate can save additional energy cost.

# Cleaning and Maintenance

Before cleaning, always disconnect the appliance from power supply.

## Exterior Cabinet

Wipe the cabinet with a soft wet cloth and mild cleaning agent. Do not use aggressive cleaning agents which could damage the paint surface.

## Cleaning dryer

If your drier is installed in a room with poor air circulation or if operates daily, dust deposits will accumulate in the interior bottom of the appliance and in the ventilation exhaust pipe. This accumulation of dust can lead dryer malfunctions. So once a year, clean the dust in the interior of the drier with a damp cloth and check the exhaust ventilation for blockage.

### Cleaning procedure

- Disconnect the dryer from the power supply.
- Undo the screws and remove the cover (B).
- Clean (with a vacuum cleaner) the bottom of the drier and parts on the bottom.
- Reinsert the cover in reverse order.

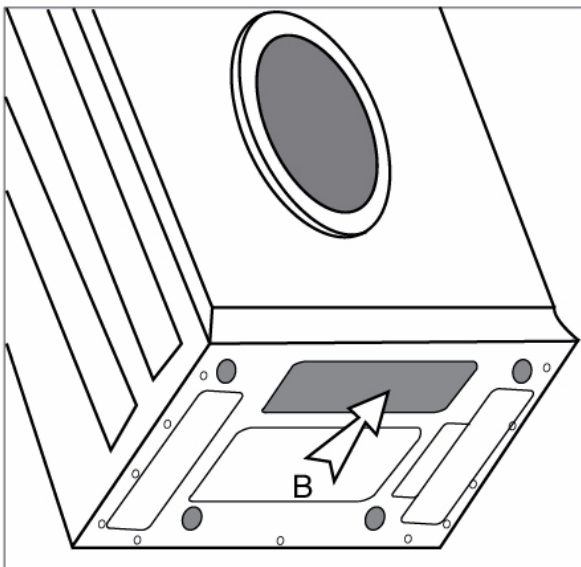

## Lint Filter

After each drying cycle, remove the lint filter trap located inside the inner door and gently wipe over the filter with a soft cloth or soft brush to remove any accumulated lint. Clean the filter cabinet as well.

The lint filter can also be cleaned under running water; however, it must be thoroughly dried before being replaced.

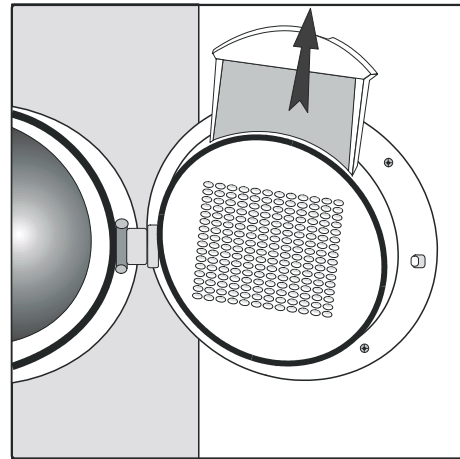

### NOTE

The accumulation of lint on the lint filter is a consequence of normal (wear and tear) laundering and has nothing to do with drying in the machine.

# Trouble Shooting Guide

Some problems are minor in nature and can be easily resolved without having to call for service. The following guide list some of the problems you should check before calling for service.

If you are unable to resolve the problem after checking this guide, call our Toll Free Number (1 800 26 DANBY) and ask for assistance.

<b>Malfunction</b>	<b>Check the following:</b>
<b>The machine doesn't operate:</b>	<ul style="list-style-type: none"> <li>- Check the supply in the outlet socket and the fuse.</li> <li>- Make sure the cable cord is correctly plugged into the socket.</li> </ul>
<b>The socket is energized, but the drum doesn't rotate:</b>	<ul style="list-style-type: none"> <li>- Is the door correctly closed (if not, push them towards the machine).</li> <li>- if the program is started by pressing the START button;</li> <li>- if the correct drying time is set, or if appropriate program is selected.</li> </ul>
<b>Wet laundry:</b>	<ul style="list-style-type: none"> <li>- Is the fluff filter clean?</li> <li>- Is the amount of loaded laundry too large?</li> <li>- Is the vent pipe too long?</li> <li>- if the laundry loaded into the appliance had been dried enough, or if the appropriate program has been selected.</li> </ul>
<b>Laundry not uniformly dried:</b>	<ul style="list-style-type: none"> <li>- Is the amount of loaded laundry too large?</li> <li>- Does the load consist of only large pieces of laundry (always load smaller and larger pieces together).</li> <li>- Does the load consist of laundry made of different materials (always load clothes made of similar fabrics).</li> </ul>

After you have considered all the above stated instructions and the problem still cannot be eliminated. Please call the nearest Danby authorized service agent or call our Toll Free Number (1 800 26 DANBY) and ask for customer assistance.

Any claim or malfunction caused by improper installation or misuse is not covered by the manufactures warranty. All repair costs shall be covered by the user.

WE RESERVE THE RIGHT FOR MODIFICATIONS  
WITH NO INFLUENCE ON THE OPERATION OF  
THE APPLIANCE.

THIS INSTRUCTION MANUAL CANNOT BE A  
REASON FOR A COMPLAINT.

---

# Sèche-linge à tambour

---

**Nous vous remercions vivement de la confiance que vous nous avez témoignée en achetant un sèche-linge de notre marque. Nous espérons qu'il vous donnera entière satisfaction durant de longues années.**

Cet appareil, destiné au séchage du linge, est conçu exclusivement pour un usage domestique.

**IMPORTANT :** Nous vous invitons à lire attentivement tous les conseils contenus dans ce mode d'emploi avant d'utiliser votre nouvel appareil et à toujours observer les instructions de fonctionnement et les consignes de sécurité. **CONSERVEZ CE MANUEL.**

Avant la mise en service.....	18
Important !.....	18
Consignes de sécurité importantes .....	19
Emplacement et installation .....	20
Le hublot .....	23
Séchage .....	24
Nettoyage et entretien .....	27
Dépannage.....	28





## Avant la mise en service

Essayez l'intérieur du tambour avec un chiffon doux et un détergent liquide léger. N'utilisez pas de produits agressifs qui pourraient endommager sa surface.

LORSQUE VOUS NE VOUS SERVIREZ PLUS DE VOTRE MACHINE ET QUE VOUS VOUDREZ VOUS EN DEBARRASSER, EVITEZ QU'ELLE N'ENCOMBRE L'ENVIRONNEMENT. REMETTEZ-LA AUX ORGANISMES HABILITES POUR LA COLLECTE DES APPAREILS MENAGERS "USAGES".

### Conseils utiles

Évitez de mettre trop de linge dans l'appareil car il se froisserait et ne serait pas uniformément sec. (La charge maximale ne doit pas excéder 11lbs de linge sec).

Il n'est pas recommandé de faire sécher dans l'appareil les lainages ou soiries, car ils risqueraient de rétrécir ou de se déformer.

Les voilages en synthétique, les vêtements contenant des fils métalliques, les bas nylon, la

lingerie comportant du caoutchouc ou des matières équivalentes doivent être séchés à faible température (programme linge délicat ou programme avec réglage de la durée e séchage). Si vous faites sécher du linge délicat avec d'autres pièces plus résistantes, mettez-le dans une housse spéciale. Lorsque le séchage est terminé, retirez immédiatement tout le linge afin d'éviter qu'il ne se froisse trop.

Lorsque vous utilisez votre sèche-linge, il est inutile d'ajouter un produit de traitement. Ces produits doivent être employés exclusivement lors du rinçage des synthétiques pour neutraliser l'électricité statique.

Quand vous achetez des vêtements, et en particulier des sous-vêtements, pensez qu'ils peuvent rétrécir au lavage et au séchage. Les articles portant l'étiquette « ne pas faire sécher dans un sèche-linge » ne doivent pas être mis à sécher dans votre appareil.

Vous augmenterez la consommation électrique lors du séchage si vous essorez votre linge dans votre machine à laver à une vitesse inférieure à 800 tours/min.



## Important !

- Seul le linge lavé à l'eau peut être séché dans le sèche-linge. Ne mettez jamais dans votre sèche-linge des vêtements nettoyés avec des solvants inflammables (par exemple benzine, trichloréthylène), il y aurait un risque d'explosion.
- Il est conseillé de surveiller attentivement les enfants lors du fonctionnement d'un appareil ménager. Ne laissez jamais les enfants jouer à proximité de cet appareil au cours de son utilisation.
- Il est nécessaire de nettoyer fréquemment le filtre à peluches du sèche-linge. Nous conseillons de nettoyer ce filtre après chaque utilisation. (Cela ne prend que quelques secondes) Après nettoyage, le filtre à peluches doit être replacé dans le conduit à air, situé à l'intérieur, dans le panneau de la porte. Il est dangereux d'utiliser le sèche-linge sans filtre ou avec un filtre endommagé ; cela peut provoquer un incendie.
- **Ne laissez jamais les enfants ou les animaux domestiques pénétrer dans le tambour du sèche-linge.** Éteignez toujours le sèche-linge après utilisation et coupez l'alimentation électrique de l'appareil.
- La maintenance de l'appareil doit toujours être effectuée par un professionnel. N'essayez jamais de réparer le sèche-linge vous-même. Si votre appareil a besoin de réparations, appelez un professionnel agréé. Pour trouver le prestataire de services le plus proche de chez vous, veuillez consulter la liste des professionnels jointe à l'appareil ou contactez votre revendeur. Vous pouvez également appeler directement le service après-vente du fabricant au **1 800 26 DANBY**
- La plaque signalétique comportant les caractéristiques principales du sèche-linge se trouve sur la face avant de l'appareil.

---

# Consignes de sécurité importantes

---

ATTENTION – Afin de réduire les risques d'incendie, d'électrocution et d'accidents corporels lors de l'utilisation de votre appareil, veuillez prendre les précautions élémentaires de sécurité et respecter les consignes suivantes :

1. Avant l'utilisation lisez l'entière notice d'utilisation.
2. Ne faites pas sécher dans l'appareil des vêtements qui ont été nettoyés, mouillés ou arrosés auparavant avec de l'essence, des solvants pour le nettoyage à sec ou autres nettoyants inflammables car les vapeurs peuvent s'enflammer ou même exploser.
3. Ne permettez pas aux enfants de se jouer sur ou dans l'appareil. Quand les enfants se trouvent au voisinage de l'appareil en service, il faut les surveiller avec une attention extraordinaire.
4. Lorsque vous n'utilisez plus votre sèche-linge et désirez vous en débarrasser, démontez le hublot.
5. Ne restez pas à proximité du sèche-linge pendant son fonctionnement.
6. N'installez ou ne mettez pas l'appareil aux endroits qui sont exposés aux influences de temps.
7. Ne jouez pas avec les manettes de commande.
8. Ne dépannez ou remplacez aucune pièce de l'appareil par vous-mêmes et ne faites aucune maintenance sauf si cela est expressément conseillé dans la notice de maintenance pour l'utilisateur ou dans la notice publiée des réparations lesquelles peuvent être faites par l'utilisateur qui les comprend et peut les faire appliquer.
9. Lors du lavage précédant le séchage dans l'appareil, n'utilisez pas d'assouplissants ni de produits similaires pour neutraliser l'électricité statique sauf s'ils sont recommandés par le fabricant des textiles ou vêtements.
10. N'utilisez pas le sèche-linge pour sécher du linge ou des objets contenant du caoutchouc mousse ou autres matériaux similaires.
11. Avant et après chaque séchage, débarrassez le filtre des fibres recueillies.
12. Enlevez régulièrement les fibres, la poussière et les saletés qui s'accumulent dans l'orifice d'aération et à proximité.
13. L'intérieur de l'appareil et le conduit d'aération doivent être nettoyés de temps en temps par un professionnel du service après-vente.
14. N'introduisez dans le sèche-linge ni textiles ni objets comportant des traces d'huile de table car cela pourrait entraîner une réaction chimique capable d'enflammer le contenu de l'appareil.

## Conservez ces consignes

### CONSIGNES POUR LA MISE A LA TERRE

Cet appareil doit être branché à une prise de terre. En cas de panne ou de fonctionnement défectueux, le branchement à une prise de terre réduira les risques d'électrocution en fournissant un chemin de moindre résistance au courant électrique. Cet appareil est muni d'un câble de raccordement à la terre et d'une prise de terre mâle. Cette prise doit être branchée sur une prise femelle appropriée, correctement installée et reliée à la terre, conformément à la réglementation en vigueur.

ATTENTION – Il y a des risques d'électrocution en cas de raccordement inadéquat du câble à la terre. Veuillez faire contrôler la mise à la terre de votre installation électrique par un électricien qualifié ou un prestataire de service agréé.

Ne modifiez pas la prise fournie avec l'appareil si elle ne s'adapte pas à votre installation. Faites installer une prise femelle adéquate par un électricien qualifié.

# Emplacement et installation

Votre sèche-linge doit être placé dans un local suffisamment aéré.

## Choisir le bon emplacement

L'endroit le plus approprié est une pièce disposant d'une fenêtre ou d'un ventilateur. (Figure 1)

Dans des pièces petites et fermées, ne disposant pas d'une aération suffisante, l'humidité ambiante augmente la durée du séchage et, par conséquent, la consommation d'électricité.

Si la ventilation de la pièce est insuffisante en cours de séchage, nous conseillons d'évacuer l'humidité à l'extérieur au moyen d'un tuyau (Fig. 2)

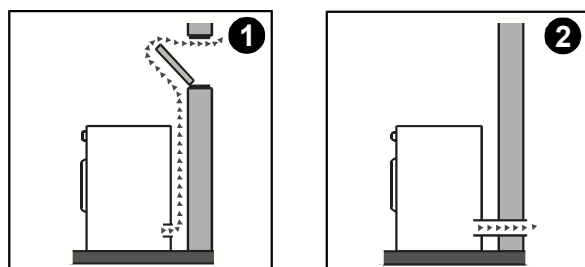

On peut trouver des tuyaux d'évacuation dans toutes les quincailleries.

## Évacuation de l'air humide

L'ouverture pour l'évacuation de l'air humide est située à l'arrière (en bas, à gauche) du sèche-linge. (Fig. 4-5) Cette ouverture est conçue pour accepter un tuyau d'évacuation d'air flexible ou rigide standard, de 4 inch. Ce tuyau n'est pas fourni avec le sèche-linge, on peut s'en procurer dans toutes les quincailleries.

La distance entre le sèche-linge et la fenêtre ou la conduite d'air ne doit pas excéder 80 inches, sinon la condensation risque de s'accumuler dans le tuyau. (Fig. 5)

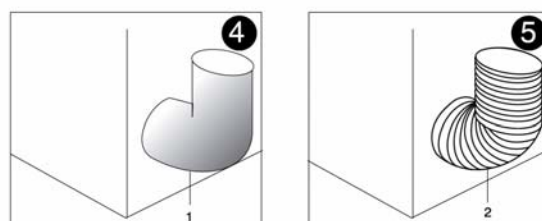

1 Tuyau rigide  
2 Tuyau flexible

## Emplacement

Ce sèche-linge est un appareil en pose libre et peut être installé seul, placé près de la machine à laver ou intégré à la cuisine.

Si le sol n'est pas plan, mettez l'appareil à niveau à l'aide des pieds réglables.

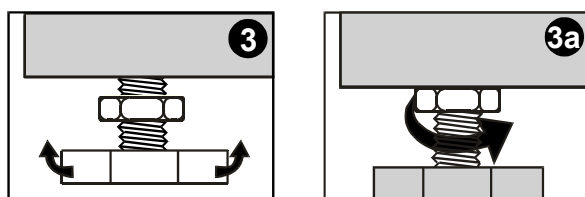

Dévissez les écrous. Faites tourner les pieds pour mettre la machine à niveau. (Fig. 3)

Revissez les écrous. (Fig. 3a)

- Ne retirez pas les pieds réglables. L'appareil doit être placé à l'horizontale.
- N'installez pas le sèche-linge sur une moquette épaisse afin de ne pas gêner la circulation de l'air.

## Connexion au secteur

**IMPORTANT:** ce sèche linge n'est pas livré avec un cordon secteur. L'utilisateur devra se procurer un kit de connexion au secteur, disponible dans la plupart des quincailleries. Avant d'acheter le kit de connexion pour votre sèche-linge, vous devrez déterminer quel type de fiche raccordée au câble est compatible avec la prise secteur de votre buanderie, par exemple 3 fils ou 4 fils (voir fig. 6).

Lorsque vous achèterez votre kit de connexion 3 ou 4 fils avec serre-câble, veillez à ce qu'il ait les caractéristiques suivantes :

Kit de connexion sèche-linge certifié UL

- 240 V minimum
- 30 A
- type SRD ou SRDT
- minimum 5 pieds de long
- terminaisons avec cosses fermées (à œil) ou ouvertes (à fourches à extrémités recourbées)

Ce sèche-linge a été équipé d'une boîte de jonction externe sur le panneau arrière afin de faciliter la connexion du câble d'alimentation pourvu de la fiche convenable.

 <p>Prise 4 fils (14-30 R)</p>	<p>Si vous avez une prise secteur 4 fils comme ci-contre, procurez-vous un cordon secteur 4 fils pour votre sèche-linge.</p>
 <p>Prise 3 fils (10-30 R)</p>	<p>Si vous avez une prise secteur 3 fils comme ci-contre, procurez-vous un cordon secteur 3 fils pour votre sèche-linge.</p>

Fig. 6

## Raccordement électrique

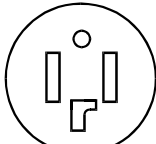
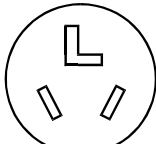

### ATTENTION

**NE BRANCHEZ PAS** la fiche du câble d'alimentation à une prise secteur avant d'avoir raccordé l'autre extrémité du câble au sèche linge et fermé la boîte de jonction comme indiqué ci-dessous.

**NE REUTILISEZ PAS** un ancien cordon secteur.

### ATTENTION

**Ce sèche-linge est livré avec une mise à la terre raccordée au NEUTRE (centre) à l'extrémité du cordon secteur.**

**Seul un câble 4 fils pourra être utilisé si l'appareil est installé dans un mobile home ou**

**si la réglementation locale ne permet pas une mise à la terre par le neutre. Veuillez suivre dans ce cas les instructions concernant le RACCORDEMENT PAR UN CÂBLE 4 FILS.**

## Raccordement par un câble 4 fils

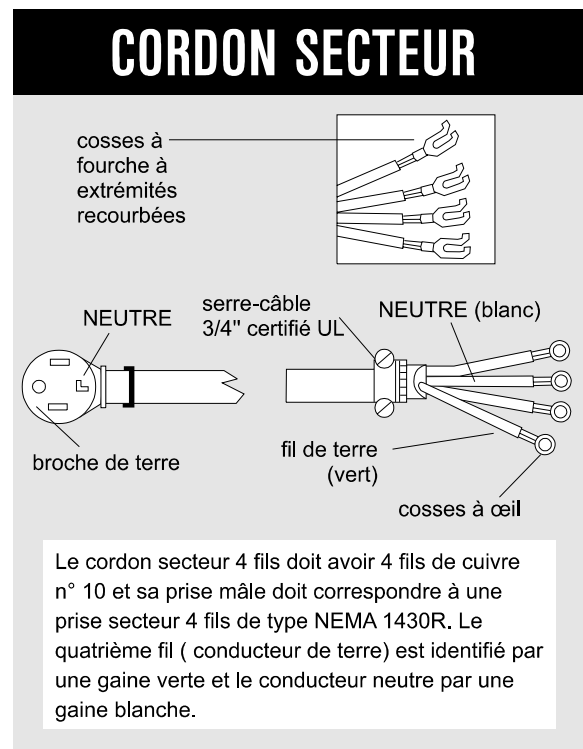

## Boîte de jonction

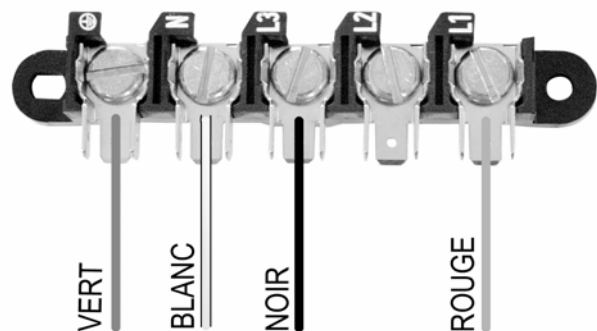

Fig. 7

Pour raccorder le cordon secteur

- Retirez les vis du couvercle de la boîte de jonction située en haut du panneau arrière du sèche linge.
- Desserrez/retirez les 2 vis du serre-câble et enlevez-le du cordon secteur 4 fils.
- Le serre-câble se divise en 2 parties identiques.
- Insérez le grand côté des 2 parties dans le trou situé sur le côté gauche du logement de la boîte de jonction. Le petit côté des 2 parties et les vis doivent rester positionnées sur la face externe du logement de la boîte de jonction.

- Insérez les 4 fils du cordon secteur entre les 2 parties du serre-câble et remettez en place les vis du serre-câble, mais sans trop serrer tant que le raccordement électrique n'est pas terminé.
- Fixez le conducteur de terre (fil vert) du câble d'alimentation à la borne de terre repérée par le symbole de terre. Serrez la vis à fond jusqu'à ce que le conducteur de terre tienne bien en place. (Voir fig. 7).
- Fixez le conducteur neutre (fil blanc) du câble d'alimentation à la borne neutre repérée par N. Serrez la vis à fond jusqu'à ce que le conducteur neutre tienne bien en place. (Voir fig. 7).
- Fixez le conducteur de phase (fil noir) du câble d'alimentation à la borne de phase repérée par L3. Serrez la vis à fond jusqu'à ce que le conducteur tienne bien en place. (Voir fig. 7).
- Fixez le conducteur de phase (fil rouge) du câble d'alimentation à la borne de phase repérée par L1. Serrez la vis à fond jusqu'à ce que le conducteur tienne bien en place. (Voir fig. 7).
- Serrer à fond les vis du serre-câble de façon à immobiliser le câble d'alimentation
- Remettez en place le couvercle de la boîte de jonction et serrez les 4 vis retirées auparavant.
- Le sèche-linge est maintenant prêt à être branché à la prise secteur.

## Raccordement par un câble 3 fils

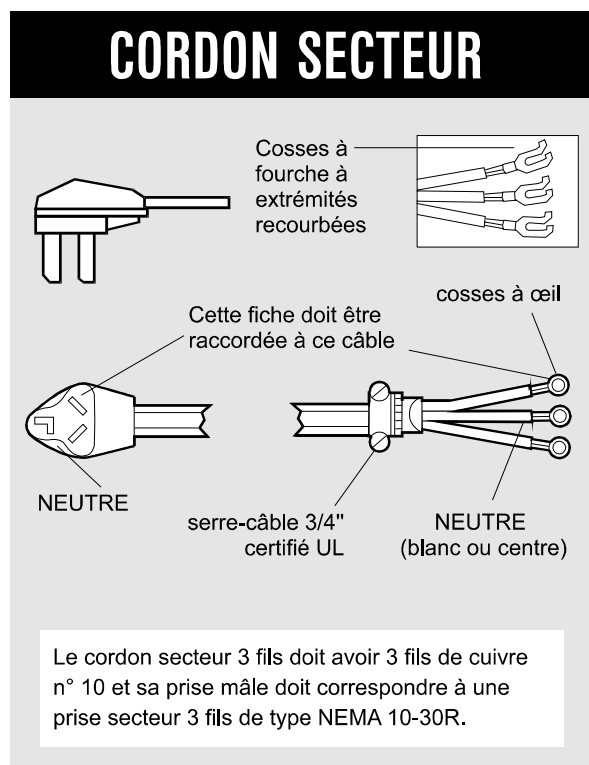

## Boîte de jonction

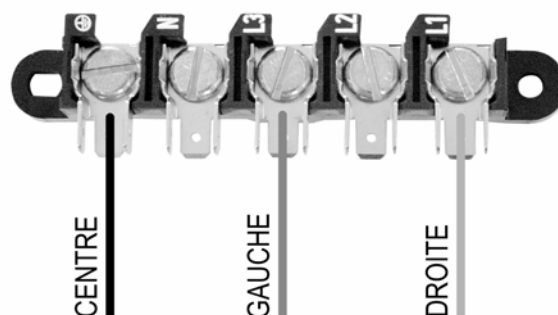

Fig. 8

Pour raccorder le cordon secteur

- Retirez les vis du couvercle de la boîte de jonction située en haut du panneau arrière du sèche linge.
- Desserrez/retirez les 2 vis du serre-câble et enlevez-le du cordon secteur 3 fils.
- Le serre-câble se divise en 2 parties identiques.
- Insérez le grand côté des 2 parties dans le trou situé sur le côté gauche du logement de la boîte de jonction. Le petit côté des 2 parties et les vis doivent rester positionnées sur la face externe du logement de la boîte de jonction.
- Insérez les 3 fils du cordon secteur entre les 2 parties du serre-câble et remettez en place les vis du serre-câble, mais sans trop serrer tant que le raccordement électrique n'est pas terminé.
- Fixez le conducteur de terre (fil vert) du câble d'alimentation à la borne de terre repérée par le symbole de terre. Serrez la vis à fond jusqu'à ce que le conducteur de terre tienne bien en place. (Voir fig. 8).
- Fixez le 2 autres conducteur de phase (gauche = fil noir et droite = fil rouge) du câble d'alimentation aux bornes de phase repérée par L3 et L1. Serrez les vis à fond jusqu'à ce que les conducteurs tiennent bien en place. (Voir fig. 8).
- Serrer à fond les vis du serre-câble de façon à immobiliser le câble d'alimentation
- Remettez en place le couvercle de la boîte de jonction et serrez les 4 vis retirées auparavant.
- Le sèche-linge est maintenant prêt à être branché à la prise secteur.

### Note :

La prise secteur doit être facilement accessible lorsque le sèche-linge est installé dans son emplacement définitif.

Procédure complémentaire de mise à la terre

Certaines réglementations locales exigent une mise à la terre séparée. Dans ce cas, vous devrez vous procurer en plus les éléments nécessaires pour la mise à la terre (conducteur de terre, serre-câble, vis).

Ne fixez jamais le conducteur de terre sur des tuyauteries en plastique, les tuyaux de gaz ou d'eau chaude.

---

# Le hublot

---

Le hublot du sèche-linge s'ouvre en appuyant sur le cadre du hublot, comme indiqué sur la figure.

Le hublot se ferme de la même manière. S'il n'est pas correctement fermée, l'appareil ne fonctionnera pas.

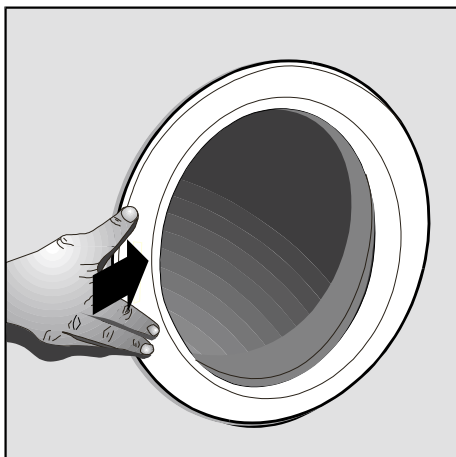

Faites attention à ne pas abîmer le linge en le coinçant entre le hublot et la carrosserie.

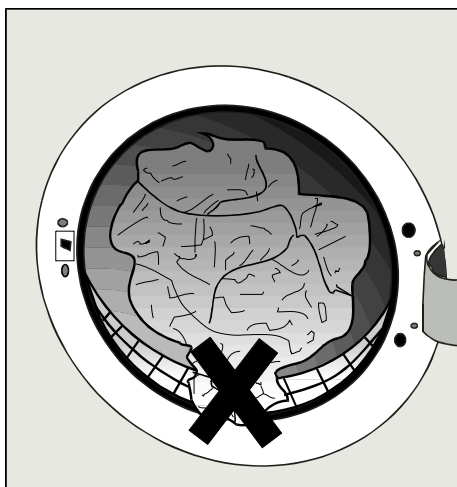

## IMPORTANT







- On peut ouvrir la porte pendant le séchage. Le programme s'interrompt et repart dès que la porte est refermée et que l'on appuie sur le bouton START.

# Séchage

Les sélecteurs de programmes de séchage et le voyant lumineux qui reste allumé pendant le fonctionnement de l'appareil sont situés sur le bandeau de commande.

## Préparation du linge avant séchage

- Triez le linge par types de textiles avant de le mettre à sécher.
- Fermez les boutons et les fermetures à glissières, attachez les cordons de laçage et retournez les poches à l'extérieur.
- Le linge très délicat (lingerie en dentelle) doit être placé dans une housse spéciale, avant séchage, afin qu'il ne soit pas abîmé par les boutons, les fermetures à glissières ou autres fermetures métalliques.
- Nous conseillons de charger le tambour avec des articles de tailles différentes. Les articles les plus grands peuvent se boucher au cours du séchage. Nous vous conseillons donc de les enlever, de les secouer, puis de les remettre dans le sèche-linge.
- Quand vous séchez de grandes pièces (draps ou nappes), chargez la machine avec deux ou trois articles ; quand vous séchez du linge délicat de petite taille (chemises, chemisiers), ne mettez que cinq ou six articles à la fois (4,5 lbs max.)
- Ne mettez jamais de linge non essoré dans le sèche-linge. (Risques électriques)
- Aujourd'hui, la plupart des vêtements ont des étiquettes indiquant les modes de séchage recommandés.

SECHAGE	
	Séchage en séchoir à tambour autorisé
	Essorer et sécher à l'air libre
	Pas d'essorage, sécher à l'air libre
	Essorer, faire sécher à plat
	Séchage en séchoir à tambour déconseillé
	Sécher à température normale
	Sécher à basse température

## Bouton MARCHE –ARRÊT

La mise en marche et l'arrêt de l'appareil se font en appuyant sur le bouton MARCHE/ARRÊT.

## Voyant lumineux

Un voyant lumineux s'allume quand l'appareil fonctionne.

## Avant le séchage

- Mettez le sèche-linge en marche en appuyant sur le bouton MARCHE/ARRÊT.
- Avant de choisir un programme de séchage, placez le bouton de sélection en position STOP/0. (Attendre une seconde)
- Tournez le sélecteur sur le programme de séchage souhaité. Le voyant lumineux, près du programme choisi, s'allume. (Sauf si vous utilisez un programme avec réglage de la durée)
- Appuyez sur le bouton DÉPART pour lancer le programme. La mise en marche de l'appareil est indiquée par un signal sonore. Le voyant lumineux du programme s'éteint et celui du niveau d'humidité réelle s'allume.
- Si vous souhaitez changer de programme de séchage après la mise en marche de l'appareil, replacez le bouton de sélection en position STOP/0. Attendez une seconde, choisissez le programme souhaité, puis remettez l'appareil en marche en appuyant sur le bouton DÉPART. Dans le cas où vous ne procéderiez pas ainsi, l'appareil continuerait à exécuter le programme choisi en premier lieu, sans tenir compte de la position du bouton de sélection.
- Quand le programme est terminé, (les voyants lumineux FIN et ANTI-FROISSAGE s'allument), vous pouvez choisir un nouveau programme et mettre la machine en marche en appuyant sur le bouton DÉPART. Il n'est pas nécessaire de replacer le bouton de sélection en position STOP/0.

## Sélecteur de programmes

Le programme est choisi à l'aide du sélecteur de programme, qui peut être tourné dans un sens ou dans l'autre. On vous propose trois grands groupes de programmes de séchage.



Linge ordinaire (cinq programmes), avec mesure automatique de l'humidité.



Linge délicat (quatre programmes), avec mesure automatique de l'humidité.







Programme avec réglage de la durée pour linge résistant ou délicat.





## Tableau des programmes

Programme	Type de linge	Exemples
<b>Linge ordinaire blanc/couleur</b> 		
		(1) <b>Charge : 11 lbs</b>
Très sec ☀	Linge épais ou à couches superposées nécessitant un séchage total	Tissu éponge, peignoirs de bain, etc.
Sec, prêt à ranger ☀	Linge épais ne nécessitant pas de repassage	Tissu éponge, lainages
Modérément humide ▲	linge fin nécessitant un repassage	Lainages, T-shirts de coton fin
Humide, prêt à repasser ▲▲	Lin ou coton, d'épaisseur normale	Draps, nappes, etc.
Humide, prêt pour presse à repasser ▲▲▲	Lin ou coton pour presse à repasser	Draps, nappes, etc.
<b>Synthétiques et tissus mélangés, vêtements fantaisie</b> 		
		(1) <b>Charge : 4,5 lbs</b>
Très sec ☀	Linge épais ou à couches superposées nécessitant un séchage total	Pull-overs, costumes, couvertures
Sec, prêt à ranger ☀	linge fin ne nécessitant pas de repassage	Chemises, chemisiers, draps, chaussettes, vêtements d'enfants, etc.
Modérément humide ▲	linge fin nécessitant un repassage	Lainages, T-shirts, nappes, etc.
Humide, prêt à repasser ▲▲	Linge nécessitant un repassage	Chemises, chemisiers, draps, nappes, etc.
<b>Programmes avec réglage de la durée</b> 		
		(1) <b>Charge : 11 lbs</b>
De 20 à 60 minutes	Articles épais uniques nécessitant un séchage total	Peignoirs de bain, serviettes de toilette, pull-overs, petites quantités de linge (jusqu'à 0,5 lbs), etc.
<b>Aération du linge</b>		
Air froid – 10 minutes 	Linge ayant besoin d'être aéré ou défroissage de vêtements modérément froissés	

(1) poids de linge sec ;

(2) la température de séchage est moins élevée, comme pour les textiles mélangés.

## Utilisation économique du sèche-linge

Vous gagnerez du temps et ferez des économies d'énergie en suivant les conseils suivants :

- Essorez le linge à la plus grande vitesse possible – plus le linge est essoré, moins le séchage dure et moins vous consommez d'électricité ;
- En choisissant la température de séchage appropriée, vous évitez de trop sécher votre linge et le repassage sera plus facile ;
- Chargez toujours le sèche-linge au maximum, c'est ainsi qu'il est le plus économique ; Vous pouvez faire sécher en même temps le linge

« sec, prêt à ranger » et celui « humide, prêt à repasser » en retirant ce dernier quand il est encore suffisamment humide pour le repassage ;

- La durée de séchage sera plus courte et la consommation d'électricité sera réduite si vous nettoyez le filtre régulièrement ;
- Si vous utilisez le sèche-linge aux heures où l'électricité est moins chère, vous ferez des économies supplémentaires.

# Nettoyage et entretien

Débranchez toujours l'appareil avant de le nettoyer.

## Extérieur

Nettoyez l'extérieur de l'appareil avec un chiffon doux et humide et un détergent léger. N'utilisez pas de détergents agressifs qui pourraient endommager la surface.

## Nettoyage du sèche-linge

Si votre sèche-linge est installé dans une pièce ne bénéficiant pas d'une aération suffisante ou s'il fonctionne quotidiennement, des dépôts de poussière vont s'accumuler au fond de l'appareil et dans le tuyau d'évacuation de l'air. Cette accumulation peut provoquer un mauvais fonctionnement du sèche-linge. Une fois par an, enlevez la poussière à l'intérieur du sèche-linge avec un chiffon humide, et vérifiez que le tuyau d'évacuation d'air n'est pas obstrué.

### Nettoyage

- Coupez l'alimentation électrique du sèche-linge.
- Dévissez les écrous et retirez le couvercle (B).
- Nettoyez (avec un aspirateur) le fond et les éléments situés au fond du sèche-linge.
- Remplacez le couvercle en procédant dans l'ordre inverse.

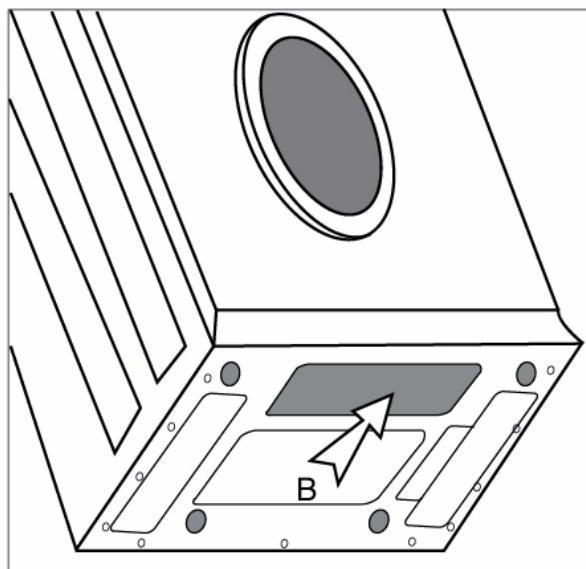

### Filtre à peluches

Après chaque cycle de séchage, tirez la trappe du filtre à peluches situé à l'intérieur de la porte et essuyez doucement le filtre avec un chiffon souple ou une brosse douce pour le débarrasser des peluches accumulées. Nettoyez également le logement du filtre.

On peut aussi nettoyer le filtre à peluches sous l'eau courante. Il est toutefois nécessaire de le sécher à fond avant de le remettre en place.

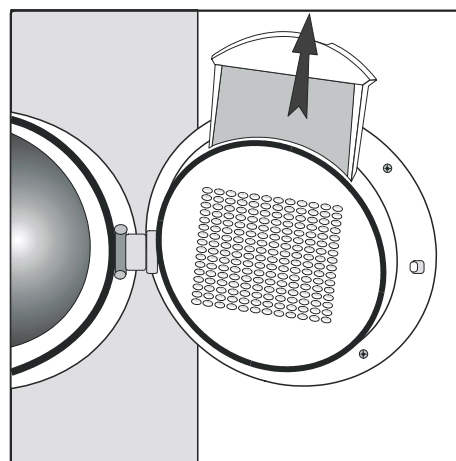

#### REMARQUE :

L'accumulation de peluches dans le filtre est une conséquence de l'usure naturelle du linge et ne provient pas du fait qu'il soit séché en machine.

# Dépannage

Certains problèmes mineurs peuvent être résolus sans avoir recours au service après-vente. Vous trouverez ci-après la liste de certains détails à vérifier avant d'appeler un réparateur.

Si vous ne parvenez pas à résoudre le problème après avoir suivi nos conseils, appelez gratuitement le 1 800 26 DANBY et demandez de l'aide.

<b>Mauvais fonctionnement</b>	<b>Vérifiez ce qui suit :</b>
<b>La machine ne fonctionne pas :</b>	<ul style="list-style-type: none"><li>- Vérifiez l'alimentation en électricité de la prise murale et le fusible ;</li><li>- Assurez-vous que le câble est correctement branché dans la prise murale.</li></ul>
<b>La prise est alimentée en électricité, mais le tambour ne tourne pas :</b>	<ul style="list-style-type: none"><li>- Vérifiez que la porte est bien fermée (sinon, poussez-la contre l'appareil) ;</li><li>- que le programme est bien lancé en appuyant sur le bouton DÉPART ;</li><li>- que la durée de séchage ou le programme approprié ont bien été sélectionnés.</li></ul>
<b>Le linge est mouillé :</b>	<ul style="list-style-type: none"><li>- Le filtre à peluches est-il propre ?</li><li>- La quantité de linge est-elle trop importante ?</li><li>- Le tuyau d'évacuation de l'air est-il trop long ?</li><li>- Vérifiez que le linge a été correctement essoré avant séchage ou que le programme approprié a bien été sélectionné.</li></ul>
<b>Le linge n'est pas uniformément sec :</b>	<ul style="list-style-type: none"><li>- La quantité de linge est-elle trop importante ?</li><li>- La charge n'est-elle constituée que de grandes pièces ? (Mélangez toujours des articles de tailles différentes)</li><li>- La charge est-elle constituée de matières différentes ? (Ne faites sécher ensemble que des articles de matière identique)</li></ul>

Si vous ne réussissez pas à éliminer le problème en observant les conseils ci-dessus, appelez le service après-vente agréé.

Les dépannages ou réclamations dus à un raccordement ou une utilisation non conformes de la machine sont exclus de la garantie. Dans ce cas, les coûts de dépannage sont à la charge de l'utilisateur.

NOUS NOUS RÉSERVONS LE DROIT DE PROCÉDER À DES MODIFICATIONS QUI N'ONT PAS D'INCIDENCE SUR LE FONCTIONNEMENT DE L'APPAREIL

**Danby**<sup>®</sup> *Designer*

**Model • Modèle • Modelo**  
**DCD5505W**

For service, contact  
your nearest service depot or call:

**1-800-26D-anby**

to recommend a depot in  
your area.

Pour obtenir le service, consultez  
votre succursale régionale de  
service ou téléphonez:

**1-800-26D-anby**

qui vous recommandera un  
centre régional.

## CLOTHES DRYER

The model number of your dryer is found on the serial plate located inside the door.

All repair parts available for purchase or special order when you visit your nearest service depot. To request service and/or the location of the service depot nearest you, call the toll free number listed to the left in Canada and the U.S.

When requesting service or ordering parts, always provide the following information:

- Product Type
- Model Number

Le numéro de modèle de votre refroidisseur de vin se trouve sur la plaque d'identification qui se trouve sur le coin du haut gauche de l'arrière du réfrigérateur.

Toutes les pièces de rechange sont disponibles immédiatement ou peuvent être commandées de votre Centre de Service régional. Pour obtenir le service et/ou le Centre de Service le plus proche, téléphonez le numéro sans-frais indiqué à gauche pour le Canada et les États-Unis.

Ayez les informations suivantes à la portée de la main lors de la commande de pièces ou service:

- Genre de produit
- Numéro de modèle



Danby Products Limited, PO Box 1778, Ontario, Canada N1H 6Z9  
Danby Products Inc., PO Box 669, Findlay, Ohio, USA 45839-0669

## Free Manuals Download Website

<http://myh66.com>

<http://usermanuals.us>

<http://www.somanuals.com>

<http://www.4manuals.cc>

<http://www.manual-lib.com>

<http://www.404manual.com>

<http://www.luxmanual.com>

<http://aubethermostatmanual.com>

Golf course search by state

<http://golfingnear.com>

Email search by domain

<http://emailbydomain.com>

Auto manuals search

<http://auto.somanuals.com>

TV manuals search

<http://tv.somanuals.com>