



Danby

- Owner's Use and Care Guide
- Guide d'utilisation et soin de Propriétaire
- Guía a utilizar y a cuidar del Proprietario

**PORTABLE DEHUMIDIFIER
DESHUMIDIFICATEUR PORTATIF
PORTÁTILES DESHUMIDIFICADOR**

**Model • Modèle • Modelo
DDR3011 / 4511 / 6511**



CONTENTS

ENGLISH

PORTABLE DEHUMIDIFIER Owner's Use and Care Guide

- **Safety Instructions**..... 2
- **Operating Instructions**
 - Dehumidifier Control Settings..... 3
 - How the Dehumidifier Operates..... 4
 - Automatic Defrost..... 4
 - Choosing a Location..... 4
 - Removing Collected Water..... 5
 - Water Level..... 5
- **Care and Maintenance**
 - Grille and Case..... 6
 - Water Bucket..... 6
- **Troubleshooting**..... 7
- **Warranty**..... 8

ESPAGNOL

DESHUMIDIFICADOR PORTÁTIL Guía de uso y de mantenimiento del propietario

- **Instrucciones de seguridad** 16
- **Instrucciones de uso**
 - Ajustes de control del deshumidificador... 17
 - Funcionamiento del deshumidificador..... 18
 - Descongelación automática 18
 - Elección de la mejor ubicación..... 18
 - Eliminación del agua acumulada 19
 - Nivel del agua..... 19
- **Cuidado y mantenimiento**
 - Rejilla y recinto 20
 - Balde del agua 20
- **Solución de problemas** 21
- **Garantía** 22

FRANÇAIS

DESHUMIDIFICATEUR PORTATIF Guide d'utilisation et d'entretien

- **Consignes relatives à la sécurité** 9
- **Mode d'emploi**
 - Réglages du déshumidificateur 10
 - Fonctionnement du déshumidificateur 11
 - Dégivrage automatique 11
 - Choix d'un emplacement 11
 - Enlèvement de l'eau accumulée 12
 - Niveau de l'eau 12
- **Entretien**
 - Grille et boîtier 13
 - Seau d'eau 13
- **Dépannage** 14
- **Garantie** 15

CAUTION

Read and follow all safety rules and operating instructions before first use of this product.

PRECAUTION

Veillez lire attentivement les consignes de sécurité et les instructions d'utilisation avant l'utilisation initiale de ce produit.

PRECAUCION

Lea y observe todas las reglas de seguridad y las instrucciones de operación antes de usar este producto por primera vez.

IMPORTANT SAFETY INFORMATION

For your safety, the information in this manual must be followed to minimize the risk of fire, electric shock or personal injury.

SAFETY PRECAUTIONS

When using this dehumidifier, always follow basic safety precautions, including the following:

- Use this appliance only for its intended purpose as described in this Owner's Manual.
- This dehumidifier must be properly installed and grounded as described in this manual before it is used.
- Never operate this dehumidifier in an area that is likely to accumulate standing water. If this condition develops, for your safety disconnect the power supply before stepping into the water.
- Never unplug your dehumidifier by pulling on the power cord. Always grip plug firmly and pull straight out from the receptacle.
- Replace immediately all electric service cords that have become frayed or otherwise damaged. A damaged power supply cord must be replaced with a new power supply cord obtained from the manufacturer and not repaired. Do not use a cord that shows cracks or abrasion damage along its length or at either the plug or connector end.
- If the receptacle does not match the plug, the receptacle must be changed out by a qualified electrician.
- Turn the dehumidifier OFF and unplug it before cleaning.
- For your safety, do not store or use combustible materials, gasoline or other flammable vapors or liquids in the vicinity of this or any other appliance.
- All dehumidifiers contain refrigerants, which under federal law must be removed prior to product disposal. If you are getting rid of an old product with refrigerants, check with the company handling disposal about what to do.
- Do not use outdoors.
- This dehumidifier is intended for indoor residential applications only. This dehumidifier should not be used for commercial or industrial applications.

GROUNDING INSTRUCTIONS



IMPORTANT

Do not, under any circumstances, cut or remove the third (ground) prong from the power cord. For personal safety, this appliance must be properly grounded.

DO NOT use an adapter plug with this appliance.

The power cord of this appliance is equipped with a 3-prong (grounding) plug which mates with a standard 3-prong (grounding) wall outlet to minimize the possibility of electric shock hazard from this appliance.

Have the wall outlet and circuit checked by a qualified electrician to make sure the outlet is properly grounded.

Where a 2-prong wall outlet is encountered, it is your personal responsibility and obligation to have it replaced with a properly grounded 3-prong wall outlet.

The dehumidifier should always be plugged into its own individual electrical outlet, which has a voltage rating matching the rating plate.

This provides the best performance and also prevents overloading house wiring circuits, which could cause a fire hazard from overheated wires.

USE OF EXTENSION CORDS

Because of potential safety hazards under certain conditions, we strongly recommend against the use of an extension cord.

However, if you must use an extension cord, it is absolutely necessary that it be a UL-listed, 14 gauge, 3-wire grounding type appliance extension cord having a grounding type plug and outlet and that the electrical rating of the cord be 15 amperes (minimum) and 125 volts.

SAVE THESE INSTRUCTIONS

OPERATING INSTRUCTIONS

DEHUMIDIFIER CONTROL SETTINGS

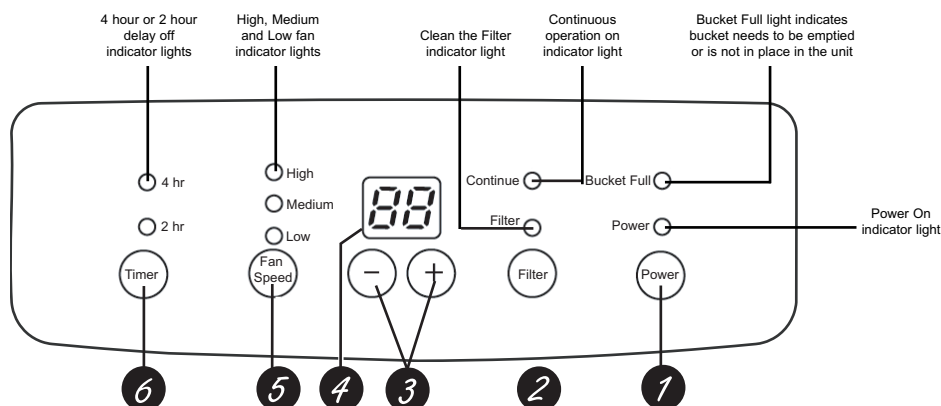

CONTROLS

NOTE: When the bucket is full or removed, the controls cannot be set.

- 1 Power Button**
Press to turn the dehumidifier on and off.
- 2 Filter Timer**
After 250 hours of operation, the Clean the Filter indicator light will glow to remind you to clean the filter. Remove the filter and clean it. Press to turn off the Clean the Filter light. See the Care and Cleaning section.
- 3 Humidity Set Control Buttons**
The humidity level can be set within a range of 80% RH (Relative Humidity) to 35% RH (Relative Humidity) in 5% increments or at CO for continuous operation.
NOTE: If **CO** (Continuous) is selected, the dehumidifier will operate continuously at its maximum dehumidification settings if attached to a hose to drain or until the bucket is full.
For drier air, press the - pad and set to a lower percent value (%). For damper air, press the + pad and set to a higher percent value (%).

When you first use the dehumidifier, set the humidity control to 45% or 50%. Allow at least 24 hours for the dehumidifier to achieve the humidity level. If the air is damper than desired, set the humidity level to a lower setting or select Continuous for maximum dehumidification.

- 4 Display**
Shows the set % humidity level while setting, then shows the actual (+/- 5% accuracy) room % humidity level.
- 5 Fan Speed Button** (Controls the fan speed)
Press to select either High, Medium or Low fan speed. Set the fan control to High for maximum moisture removal. When the humidity has been reduced and quiet operation is preferred, set the fan control to Medium or Low.
- 6 TIMER**
While the dehumidifier is in operation, press this pad to set it to automatically turn off in 2 hours or 4 hours.

OTHER FEATURES

BUCKET FULL Light

Glowes when the bucket is ready to be emptied, or when the bucket is removed or not replaced in the proper position.

Alarm

If the bucket is full or missing for more than 3 minutes, an alarm will sound for about 10 seconds to remind you to empty and replace the bucket.

Auto Shut Off

The Water Level Control Switch shuts off the dehumidifier when the bucket is full, or when the bucket is removed or not replaced in the proper position.

Auto Defrost

When frost builds up on the evaporator coils, the compressor will cycle off and the fan will continue to run until the frost disappears.

Power Outage

In the case of a power outage or interruption, the unit will automatically re-start, in the settings last used, after the power is restored.

OPERATING INSTRUCTIONS

When first using the dehumidifier, operate the unit continuously for 24 hours.

HOW THE DEHUMIDIFIER OPERATES

Moist, humid air is drawn over a cold refrigerated dehumidifying coil. Moisture in the air condenses on this coil and drains into a bucket (or through a hose and drain).

Dry, clean air is drawn through the condenser where it is heated and discharged out the top grille into the room.

It is normal for the surrounding air to become slightly warmer as the dehumidifier operates.

CHOOSING A LOCATION

A dehumidifier operating in a basement will have little or no effect in drying an adjacent enclosed storage area, such as a closet, unless there is adequate circulation of air in and out of the area.

- **Do not use outdoors.**
- This dehumidifier is intended for indoor residential applications only. This dehumidifier should not be used for commercial or industrial applications.
- Place the dehumidifier on a smooth, level floor strong enough to support the unit with a full bucket of water.
- Allow at least 12–18 inches of air space on all sides of the unit for good air circulation.
- Place the dehumidifier in an area where the temperature will not fall below 41°F (5°C). The coils can become covered with frost at temperatures below 41°F, which may reduce performance.
- Use the dehumidifier in cooking, laundry, bathing and dishwashing areas that have excessive moisture. **NOTE:** *Place the dehumidifier away from the clothes dryer.*
- Use the dehumidifier to prevent moisture damage anywhere books or valuables are stored.
- Use the dehumidifier in a basement to help prevent moisture damage.

AUTOMATIC DEFROST

When frost builds up on the evaporator coils, the compressor will cycle off and the fan will continue to run until the frost disappears.

When the coil is defrosted, the compressor or fan (depending on model) will automatically restart and dehumidifying will resume.

- The dehumidifier must be operated in an enclosed area to be most effective.
- Close all doors, windows and other outside openings to the room.

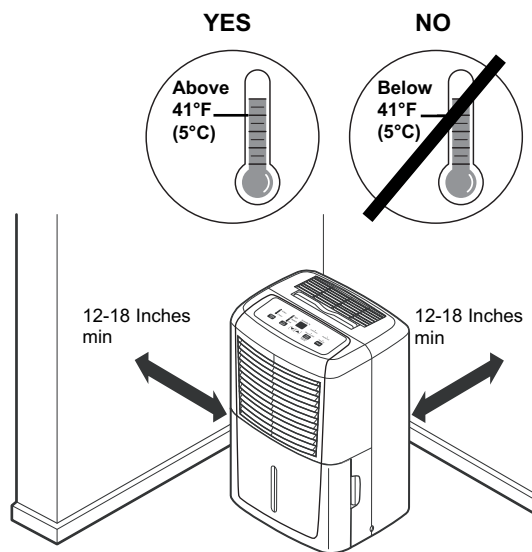

NOTE: *The dehumidifier has rollers to aid placement, but it should only be rolled on smooth, flat surfaces. Do not attempt to roll the dehumidifier on carpet or over objects. Be careful when moving the unit on hard-wood floors (incase of scratching) always protect floors.*

OPERATING INSTRUCTIONS

When using the dehumidifier always make sure the water bucket is locked into place.

REMOVING COLLECTED WATER

There are 2 ways to remove collected water:

1 Use the bucket. When the bucket is removed, the unit will shut off. Empty and replace the bucket.

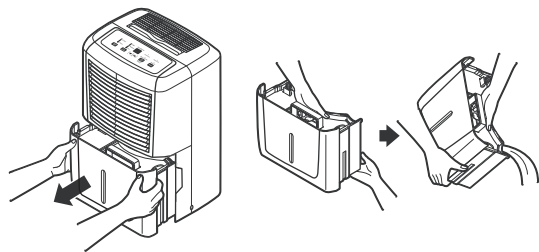

NOTE: Support bucket with both hands when emptying.

2 Use a hose. Water can be automatically emptied into a floor drain by attaching a garden water hose (not included).

1. Remove the bucket from the front of the unit.
2. Open the drain cover on the side of the unit.
3. Thread a garden hose (not supplied) onto the nozzle, cut to length, and lead it to the floor drain.

NOTE: Use a hose that is no more than 5ft in length and make sure it has a downward slope going into the floor drain.

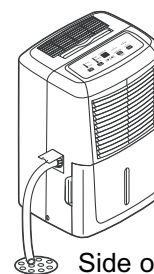

Side of unit

IMPORTANT

Do not use the hose if you are using the bucket to collect water. When the hose is connected, water will flow through it onto the floor instead of into the bucket.

NOTES

- Do not remove the bucket while the dehumidifier is operating or if it has just stopped operating. This might cause some water to drip from the drain pan.
- The bucket must be in place and securely seated for the dehumidifier to operate.

4. Replace the bucket in the unit.

NOTE: The bucket must be in place and securely seated for the dehumidifier to operate.

WATER LEVEL

The dehumidifier will turn off automatically when the bucket is full, or when the bucket is removed or not replaced in the proper position.

The bucket must be replaced in the proper position for the dehumidifier to work. The light will be on and the dehumidifier will not run if the bucket is not in the proper position.

CARE AND MAINTENANCE

Turn the dehumidifier off and remove the plug from the wall outlet before cleaning.

GRILLE AND CASE

To clean the case:

Use water and a mild detergent. Do not use bleach or abrasives.

To clean the front grille:

Use a vacuum attachment or brush.

WATER BUCKET

To clean:

Every few weeks, clean the bucket to prevent growth of mold, mildew and bacteria. Partially fill the bucket with clean water and add a little mild detergent. Swish it around in the bucket, empty and rinse.

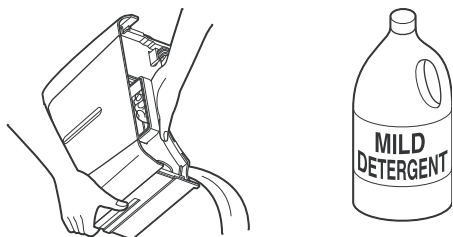

NOTE: Do not use a dishwasher to clean the water bucket.

To remove:

Remove the bucket and pour any water out.

To replace:

Slide the bucket into the dehumidifier.

NOTE: The bucket must be in place and securely seated for the dehumidifier to operate.

AIR FILTER

The air filter behind the front grille should be checked and cleaned at least every 250 hours of operation or more often if necessary.

NOTE: Filter should be cleaned or checked more often if you have pets due to pet hair build up on the filter.

After 250 hours of operation, the **Clean the Filter** indicator light will glow to remind you to clean the filter. Remove the filter and clean it. Replace the filter and press the **Filter Timer** button to turn off the **Clean the Filter** light.

To remove:

Remove the bucket. Grasp the filter edge, and pull it straight down and out.

To clean:

Clean the filter with warm, soapy water. Rinse and let the filter dry before replacing it.

NOTE: DO NOT rinse or put the filter in an automatic dishwasher.

CAUTION

DO NOT operate the dehumidifier without a filter because dirt and lint will clog it and reduce performance.

NOTE: Avoid using a dishwasher to clean the filter.

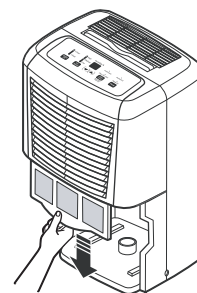

TROUBLESHOOTING

Occasionally, a problem is minor and a service call may not be necessary- use this troubleshooting guide for a possible solution. If the unit continues to operate improperly, call an authorized service depot or **Danby's Toll Free Number 1-800-263-2629** for assistance.

PROBLEM	POSSIBLE CAUSE	SOLUTION
Dehumidifier does not start.	The dehumidifier is unplugged.	<ul style="list-style-type: none"> Make sure the dehumidifier's plug is pushed completely into the outlet.
	The fuse is blown/circuit breaker is tripped.	<ul style="list-style-type: none"> Check the house fuse/circuit breaker box and replace the fuse or reset the breaker.
	Dehumidifier has reached its preset level or bucket is full.	<ul style="list-style-type: none"> The dehumidifier automatically turns off when either condition occurs. Change to a lower setting or empty the bucket and replace properly.
	Bucket is not in the proper position.	<ul style="list-style-type: none"> The bucket must be in place and securely seated for the dehumidifier to operate.
	Power Failure	<ul style="list-style-type: none"> There is a protective time delay (up to 3 minutes) to prevent tripping of the compressor overload. For this reason, the unit may not start normal dehumidifying for 3 minutes after it is turned back on.
Dehumidifier does not dry the air as it should.	Did not allow enough time to remove the moisture.	<ul style="list-style-type: none"> When first installed, allow at least 24 hours to maintain the desired dryness.
	Airflow is restricted.	<ul style="list-style-type: none"> Make sure there are no curtains, blinds or furniture blocking the front or back of the dehumidifier. See the <i>Choosing a Location</i> section.
	Dirty filter.	<ul style="list-style-type: none"> See the <i>Care and Cleaning</i> section.
	The Humidity Control may not be set low enough.	<ul style="list-style-type: none"> For drier air, press the - pad and set to a lower percent value (%) or at CO (continuous) for maximum dehumidification.
	Doors and windows may not be closed tightly.	<ul style="list-style-type: none"> Check that all doors, windows and other openings are securely closed.
	Clothes dryer may be blowing moisture-laden air into the room.	<ul style="list-style-type: none"> Install the dehumidifier away from the dryer. The dryer should be vented to the outside.
	Room temperature is too low.	<ul style="list-style-type: none"> Moisture removal is best at higher room temperatures. Lower room temperatures will reduce the moisture removal rate. Models are designed to be operated at temperatures above 41°F (5°C).
Dehumidifier runs too much	Area to be dehumidified is too large.	<ul style="list-style-type: none"> The capacity of your dehumidifier may not be adequate.
	Doors and windows are open.	<ul style="list-style-type: none"> Close all doors and windows to the outside.
Frost appears on the coils	Dehumidifier has been recently turned on, or room temperature is below 41°F (5°C).	<ul style="list-style-type: none"> This is normal. Frost will usually disappear within 60 minutes. See the <i>Automatic Defrost</i> section.
Controls cannot be set	The compressor will turn off and the fan will automatically continue to run for approximately 3 minutes at a fixed setting.	<ul style="list-style-type: none"> This is normal. Wait approximately 3 minutes and set the fan as desired.
Fan noise	Air is moving through the dehumidifier.	<ul style="list-style-type: none"> This is normal.
Water on floor	Hose connection may be loose.	<ul style="list-style-type: none"> Check the hose connection. See the <i>Removing Collected Water</i> section.
	Intend to use the bucket to collect water, but a hose is attached.	<ul style="list-style-type: none"> Disconnect the hose if using the bucket to collect water. See the <i>Removing Collected Water</i> section.

Danby[®] LIMITED APPLIANCE WARRANTY

This quality product is warranted to be free from manufacturer's defects in material and workmanship, provided that the unit is used under the normal operating conditions intended by the manufacturer.

This warranty is available only to the person to whom the unit was originally sold by Danby Products Limited (Canada) or Danby Products Inc. (U.S.A.) (hereafter "Danby") or by an authorized distributor of Danby, and is non-transferable.

TERMS OF WARRANTY

Plastic parts, are warranted for thirty (30) days only from purchase date, with no extensions provided.

First Year During the first twelve (12) months, any functional parts of this product found to be defective, will be repaired or replaced, at warrantor's option, at no charge to the ORIGINAL purchaser.

To obtain Service It will be the consumer's responsibility to transport the appliance (at their own expense) to the original retailer (point of purchase) or a service depot for repair. Contact your dealer from whom your unit was purchased, or contact your nearest authorized Danby service depot, where service must be performed by a qualified service technician.

If service is performed on the unit by anyone other than an authorized service depot, or the unit is used for commercial application, all obligations of Danby under this warranty shall be void.

Nothing within this warranty shall imply that Danby will be responsible or liable for any spoilage or damage to food or other contents of this appliance, whether due to any defect of the appliance, or its use, whether proper or improper.

EXCLUSIONS

Save as herein provided, Danby, there are no other warranties, conditions, representations or guarantees, express or implied, made or intended by Danby or its authorized distributors and all other warranties, conditions, representations or guarantees, including any warranties, conditions, representations or guarantees under any Sale of Goods Act or like legislation or statute is hereby expressly excluded. Save as herein provided, Danby shall not be responsible for any damages to persons or property, including the unit itself, howsoever caused or any consequential damages arising from the malfunction of the unit and by the purchase of the unit, the purchaser does hereby agree to indemnify and hold harmless Danby from any claim for damages to persons or property caused by the unit.

GENERAL PROVISIONS

No warranty or insurance herein contained or set out shall apply when damage or repair is caused by any of the following:

- 1) Power failure.
- 2) Damage in transit or when moving the appliance.
- 3) Improper power supply such as low voltage, defective house wiring or inadequate fuses.
- 4) Accident, alteration, abuse or misuse of the appliance such as inadequate air circulation in the room or abnormal operating conditions (extremely high or low room temperature).
- 5) Use for commercial or industrial purposes (ie. If the appliance is not installed in a domestic residence).
- 6) Fire, water damage, theft, war, riot, hostility, acts of God such as hurricanes, floods etc.
- 7) Service calls resulting in customer education.
- 8) Improper Installation (ie. Building-in of a free standing appliance or using an appliance outdoors that is not approved for outdoor application).

Proof of purchase date will be required for warranty claims; so, please retain bill of sale. In the event warranty service is required, present this document to our AUTHORIZED SERVICE DEPOT.

Warranty Service
Carry-In

Danby Products Limited
PO Box 1778, Guelph, Ontario, Canada N1H 6Z9
Telephone: (519) 837-0920 FAX: (519) 837-0449

1-800-263-2629

Danby Products Inc
PO Box 669, Findlay, Ohio, U.S.A. 45840
Telephone: (419) 425-8627 FAX: (419) 425-8629

04/09

RENSEIGNEMENTS IMPORTANTS RELATIFS À LA SÉCURITÉ

Pour votre sécurité, les renseignements contenus dans ce guide doivent être respectés à la lettre pour minimiser le risque d'incendie, de choc électrique ou de blessures.

MESURES DE SÉCURITÉ

Lors de l'utilisation de ce déshumidificateur, suivez toujours les mesures de sécurité de base, y compris les suivantes :

- N'utilisez cet appareil qu'aux fins pour lesquelles il est conçu, tel que décrit dans ce guide d'utilisation.
- Ce déshumidificateur doit être installé et mis à la terre correctement, tel que décrit dans ce guide, avant d'être utilisé.
- Ne faites jamais fonctionner ce déshumidificateur à un endroit où de l'eau stagnante est susceptible de s'accumuler. Dans une telle situation, pour votre sécurité, débranchez l'alimentation avant de marcher dans l'eau.
- Ne débranchez jamais votre déshumidificateur en tirant sur le cordon d'alimentation. Tenez toujours la fiche fermement et tirez bien droit pour la retirer de la prise.
- Remplacez immédiatement tous les cordons d'alimentation effilochés ou qui présentent d'autres dommages. Un cordon d'alimentation endommagé doit être remplacé par un nouveau cordon obtenu auprès du fabricant; il ne doit pas être réparé. N'utilisez pas un cordon qui présente des fissures ou des dommages causés par l'abrasion, soit sur le cordon lui-même, soit à l'extrémité de la fiche ou du raccord.
- Si la prise ne correspond pas à la fiche, la prise doit être changée par un électricien qualifié.
- Éteignez le déshumidificateur et débranchez-le avant de le nettoyer.
- Pour votre sécurité, n'entreposez et n'utilisez pas de matières combustibles, d'essence ou d'autres liquides ou vapeurs inflammables à proximité de cet appareil ou de tout autre appareil.
- Tous les déshumidificateurs contiennent des fluides frigorigènes qui, en vertu des lois fédérales, doivent être enlevés avant que le produit soit mis au rebut. Si vous vous débarrassez d'un vieux produit contenant des fluides frigorigènes, demandez conseil à l'entreprise qui s'occupe de la mise au rebut pour connaître la marche à suivre.
- N'utilisez pas cet appareil à l'extérieur.
- Le déshumidificateur est uniquement conçu pour des utilisations résidentielles à l'intérieur. Ce déshumidificateur ne doit pas servir à des utilisations commerciales ou industrielles.

DIRECTIVES RELATIVES À LA MISE À LA TERRE

IMPORTANT

Sous aucun prétexte, vous ne devez couper ou enlever la troisième broche (mise à la terre) de la fiche du cordon électrique. Pour votre sécurité, cet appareil doit être mis à la terre correctement.

N'UTILISEZ PAS de fiche d'adaptation avec cet appareil.

Le cordon d'alimentation de cet appareil est doté d'une fiche de mise à la terre à 3 broches, qui doit être insérée dans une prise murale standard à 3 broches (de mise à la terre) afin de minimiser la possibilité de chocs électriques causés par l'appareil.

La prise murale et le circuit électrique doivent être inspectés par un électricien qualifié afin de vous assurer que la prise est correctement mise à la terre.

Si vous avez une prise murale à 2 broches, vous avez la responsabilité et l'obligation de la faire remplacer par une prise murale à 3 broches correctement mise à la terre.

Le déshumidificateur doit toujours être branché dans sa propre prise murale individuelle, dont la tension nominale correspond à ce qui est indiqué sur la plaque signalétique.

Cela fournit le meilleur rendement et évite également toute surcharge des circuits électriques de la résidence, qui pourrait causer un incendie si les fils surchauffent.

UTILISATION DES RALLONGES

En raison de dangers potentiels pour la sécurité dans certaines circonstances, nous déconseillons l'utilisation d'une rallonge.

Cependant, si vous devez en utiliser une, il est essentiel qu'il s'agisse d'une rallonge pour appareils électroménagers de mise à la terre, à 3 fils, de calibre 14, listée UL, dotée d'une fiche de la mise à la terre et ayant des valeurs nominales de 15 ampères (minimum) et de 125 volts.

CONSERVEZ CES INSTRUCTIONS

RÉGLAGES DU DÉSHUMIDIFICATEUR

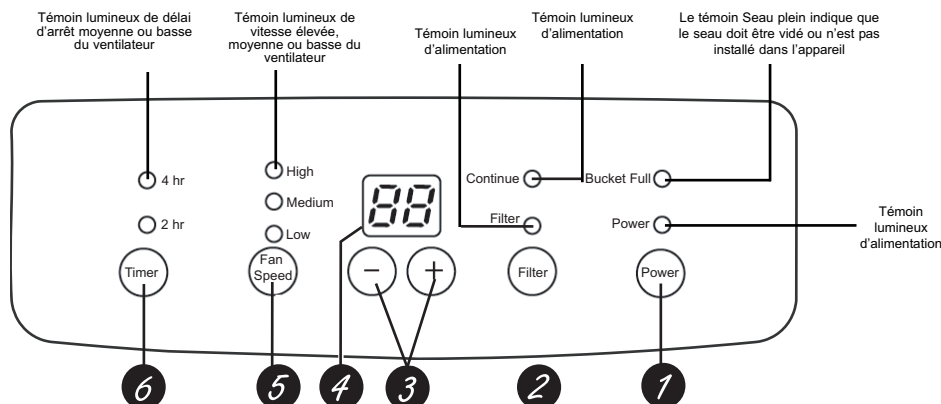

COMMANDES

REMARQUE : Lorsque le seau est plein ou a été enlevé, les commandes ne peuvent pas être réglées.

- 1 Bouton d'alimentation**
Appuyez dessus pour allumer ou éteindre le déshumidificateur.
- 2 Minuterie du filtre**
Au bout de 250 heures de fonctionnement, le témoin lumineux s'allume pour vous rappeler que le filtre doit être nettoyé. Enlevez le filtre et nettoyez-le. Appuyez sur le bouton pour éteindre le témoin de nettoyage du filtre. Voir la section Entretien et nettoyage.
- 3 Boutons de contrôle de réglage de l'humidité**
Le niveau d'humidité peut être réglé à l'intérieur d'une plage de 80 % d'HR (humidité relative) à 35 % d'HR (humidité relative) en intervalles de 5 %, ou à CO pour un fonctionnement continu.
REMARQUE : Si CO (Continu) est sélectionné, le déshumidificateur fonctionne sans interruption à son réglage maximal de déshumidification s'il est fixé à un tuyau de drainage, ou sinon jusqu'à ce que le seau soit plein.
Pour obtenir un air plus sec, appuyez sur la touche - et réglez un pourcentage plus bas (%). Pour obtenir un air plus humide, appuyez sur la touche + et réglez un pourcentage plus élevé (%).

Lorsque vous utilisez le déshumidificateur pour la première fois, réglez la commande d'humidité entre 45 % et 50 %. Prévoyez au moins 24 heures pour que le déshumidificateur atteigne le niveau d'humidité sélectionné. Si l'air est plus humide que prévu, réglez le niveau d'humidité à une valeur moins élevée ou sélectionnez Continu pour obtenir une déshumidification optimale.

- 4 Affichage**
Indique le niveau d'humidité réglé en % pendant le réglage, puis indique le niveau d'humidité réel (avec une précision de +/- 5 %) de la pièce.
- 5 Bouton de vitesse du ventilateur** (contrôle la vitesse du ventilateur)
Appuyez sur ce bouton pour sélectionner une vitesse élevée, moyenne ou basse pour le ventilateur. Réglez le ventilateur à Élevé pour éliminer le maximum d'humidité. Lorsque l'humidité est réduite et un fonctionnement silencieux est préféré, réglez le ventilateur à Moyen ou Bas.
- 6 MINUTERIE**
Lorsque le déshumidificateur fonctionne, appuyez sur cette touche pour qu'il s'éteigne automatiquement au bout de 2 heures ou de 4 heures.

AUTRES FONCTIONS

Témoin SEAU PLEIN

S'allume lorsque le seau est prêt à être vidé, ou lorsque le seau a été enlevé ou n'a pas été remis en place correctement.

Alarme

Si le seau est plein ou a été retiré pendant plus de 3 minutes, une alarme se fait entendre pendant environ 10 secondes pour vous rappeler de vider et remettre le seau en place.

Arrêt automatique

L'interrupteur Contrôle du niveau de l'eau éteint le déshumidificateur lorsque le seau est plein ou lorsqu'il a été enlevé ou n'a pas été remis en place correctement.

Dégivrage automatique

Lorsque du givre s'accumule sur les serpentins de l'évaporateur, le compresseur s'arrête et le ventilateur continue à fonctionner jusqu'à ce que le givre disparaisse.

Panne de courant

En cas de panne ou d'interruption du courant, l'unité se remet automatiquement en marche, selon les derniers réglages utilisés, après le rétablissement du courant.

MODE D'EMPLOI

Lorsque vous utilisez le déshumidificateur pour la première fois, faites fonctionner l'appareil sans arrêt pendant 24 heures.

FUNCTIONNEMENT DU DÉSHUMIDIFICATEUR

L'air humide est attiré sur un serpentin de déshumidification refroidi. L'humidité contenue dans l'air se condense sur le serpentin et se verse dans un seau (ou dans un tuyau et un drain).

L'air propre et sec passe à travers le condensateur, où il est réchauffé et rejeté dans la pièce au travers de la grille supérieure.

Il est normal que l'air environnant se réchauffe légèrement pendant que le déshumidificateur fonctionne.

CHOIX D'UN EMPLACEMENT

Un déshumidificateur qui fonctionne dans un sous-sol aura peu d'effet, voire aucun, pour déshumidifier un espace de rangement adjacent fermé, par exemple un placard, à moins que la circulation de l'air qui entre et sort de l'espace de rangement soit suffisante.

- **N'utilisez pas cet appareil à l'extérieur.**
- Le déshumidificateur est uniquement conçu pour des utilisations résidentielles à l'intérieur. Ce déshumidificateur ne doit pas servir à des utilisations commerciales ou industrielles.
- Posez le déshumidificateur sur un plancher horizontal et plat, assez solide pour supporter le poids de l'appareil lorsque le seau est plein d'eau.
- Prévoyez un dégagement d'au moins 12 à 18 pouces sur tous les côtés de l'appareil pour obtenir une bonne circulation d'air.
- Placez le déshumidificateur à un endroit où la température ne tombera pas sous 5 °C (41 °F). Les serpentins peuvent se couvrir de givre si les températures sont inférieures à 5 °C (41 °F), ce qui peut réduire le rendement de l'appareil.
- Utilisez le déshumidificateur dans les cuisines, les buanderies, les salles de bain et les endroits où est lavée la vaisselle lorsque l'humidité est excessive.
REMARQUE : Installez le déshumidificateur à l'écart de la sècheuse.
- Utilisez le déshumidificateur pour éviter les dommages causés par l'humidité aux endroits où sont entreposés les livres et les objets précieux.
- Utilisez le déshumidificateur dans un sous-sol pour contribuer à éviter les dommages causés par l'humidité.

DÉGIVRAGE AUTOMATIQUE

Lorsque du givre s'accumule sur les serpentins de l'évaporateur, le compresseur s'arrête et le ventilateur continue à fonctionner jusqu'à ce que le givre disparaisse.

Lorsque le serpentin est dégivré, le compresseur ou le ventilateur (selon le modèle) redémarre automatiquement et la déshumidification recommence.

- L'efficacité du déshumidificateur est maximisée lorsque celui-ci est utilisé dans un endroit fermé.
- Fermez les portes, les fenêtres et les autres ouvertures vers l'extérieur qui se trouvent dans la pièce.

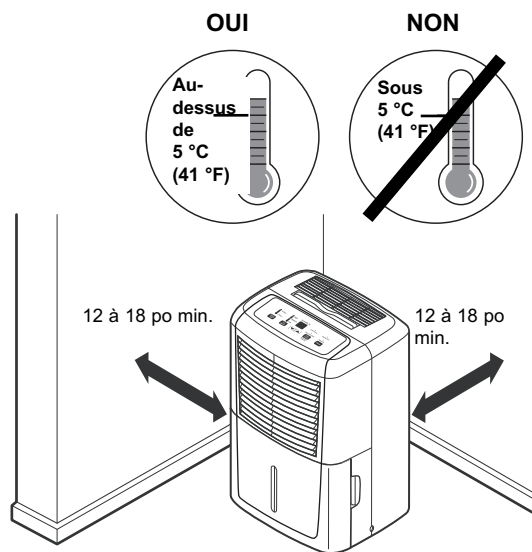

REMARQUE : Le déshumidificateur est doté de roulettes pour faciliter son positionnement, mais l'appareil ne devrait rouler que sur des surfaces horizontales et lisses. N'essayez pas de faire rouler le déshumidificateur sur un tapis ou par-dessus des objets. Soyez prudent lorsque vous déplacez l'appareil sur des parquets en bois dur (pour ne pas les rayer); protégez toujours les planchers.

MODE D'EMPLOI

Assurez-vous que le seau d'eau est toujours verrouillé en place lorsque vous utilisez le déshumidificateur.

ENLÈVEMENT DE L'EAU ACCUMULÉE

Il existe 2 façons d'enlever l'eau accumulée :

1 **Utilisez le seau.** Lorsque le seau est enlevé, l'appareil s'éteint. Videz le seau et remettez-le en place.

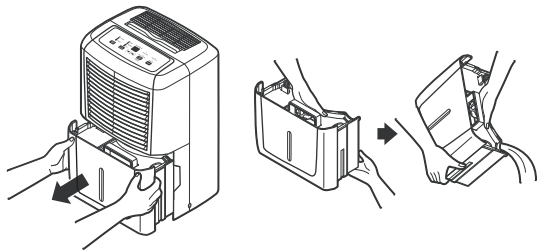

REMARQUE : Soutenez le seau avec les deux mains lorsque vous le videz.

2 **Utilisez un tuyau.** L'eau peut être vidée automatiquement dans un siphon de sol en attachant un tuyau d'arrosage (non compris).

1. Enlevez le seau de l'avant de l'appareil.
2. Ouvrez le couvercle du drain, sur le côté de l'appareil.
3. Vissez un tuyau d'arrosage (non fourni) sur la buse, coupez-le à la bonne longueur, et dirigez-le vers le siphon de sol.

REMARQUE : Utilisez un tuyau d'une longueur maximale de 5 pi et assurez-vous qu'il y a une pente descendante entre l'appareil et le siphon de sol.

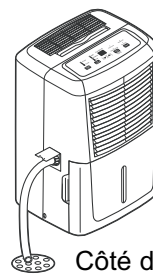

! IMPORTANT

N'utilisez pas le tuyau si vous utilisez le seau pour recueillir l'eau. Lorsque le tuyau est branché, l'eau s'écoule par le tuyau jusque sur le sol et non dans le seau.

REMARQUES :

- N'enlevez pas le seau si le déshumidificateur fonctionne ou vient tout juste de cesser de fonctionner. De l'eau pourrait s'égoutter du bac récepteur.
- Le seau doit être en place et bien installé pour que le déshumidificateur fonctionne.

4. Remettez le seau en place dans l'appareil.

REMARQUE : Le seau doit être en place et bien installé pour que le déshumidificateur fonctionne.

NIVEAU DE L'EAU

Le déshumidificateur s'arrête automatiquement lorsque le seau est plein ou lorsqu'il est enlevé ou n'a pas été remis en place correctement.

Le seau doit être remis en place au bon endroit pour que le déshumidificateur fonctionne. Le témoin est allumé et le déshumidificateur ne fonctionne pas si le seau n'est pas remis en place au bon endroit.

Éteignez le déshumidificateur et débranchez-le avant de le nettoyer.

GRILLE ET BOÎTIER

Pour nettoyer le boîtier :

Utilisez de l'eau et un détergent doux. N'utilisez pas de javellisant ou de produits abrasifs.

Pour nettoyer la grille avant :

Utilisez un accessoire pour aspirateur ou une brosse.

SEAU D'EAU

Pour nettoyer le seau :

De temps en temps, nettoyez le filtre pour empêcher la prolifération des champignons, des moisissures et des bactéries. Remplissez partiellement le seau avec de l'eau propre et ajoutez un peu de détergent doux. Agitez l'eau dans le seau, videz-le et rincez-le.

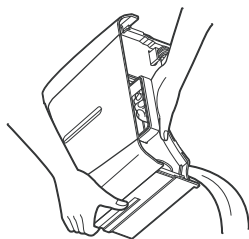

REMARQUE : Ne nettoyez pas le seau d'eau au lave-vaisselle.

Pour enlever le seau :

Enlevez le seau et videz l'eau qu'il contient.

Pour remettre le seau en place :

Glissez le seau dans le déshumidificateur.

REMARQUE : Le seau doit être en place et bien installé pour que le déshumidificateur fonctionne.

FILTRE À AIR

Le filtre à air qui se trouve derrière la grille avant doit être vérifié et nettoyé au minimum toutes les 250 heures de fonctionnement, ou plus souvent au besoin.

REMARQUE : Le filtre doit être nettoyé ou vérifié plus souvent si vous avez des animaux, en raison de l'accumulation de poils d'animaux sur le filtre.

Au bout de 250 heures de fonctionnement, le témoin de **nettoyage du filtre** s'allume pour vous rappeler de nettoyer le filtre. Enlevez le filtre et nettoyez-le. Remettez le filtre en place et appuyez sur le bouton **Minuterie du filtre** pour éteindre le témoin de **nettoyage du filtre**.

Pour enlever le seau :

Enlevez le seau. Prenez le bord du filtre et tirez directement vers le bas pour le sortir.

Pour nettoyer le seau :

Nettoyez le filtre avec de l'eau chaude savonneuse. Rincez le filtre et laissez-le sécher avant de le remettre en place.

REMARQUE : NE RINCEZ PAS le filtre ou ne le mettez pas au lave-vaisselle.



MISE EN GARDE

NE FAITES PAS fonctionner le déshumidificateur sans filtre, parce que la poussière et la charpie pourraient l'obstruer et réduire son rendement.

REMARQUE : Ne nettoyez pas le filtre au lave-vaisselle.

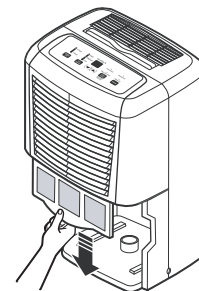

DÉPANNAGE

Il peut arriver qu'un problème mineur se produise qui ne nécessite pas d'appel de service : consultez ce guide de dépannage pour trouver une solution possible. Si l'appareil continue de mal fonctionner, appelez un atelier de réparation autorisé ou **le numéro sans frais de Danby 1-800-263-2629**, pour obtenir de l'assistance.

PROBLÈME	CAUSE POSSIBLE	SOLUTION
Le déshumidificateur ne se met pas en marche.	Le déshumidificateur est débranché.	• Assurez-vous que la fiche du déshumidificateur est complètement enfoncée dans la prise.
	Le fusible est grillé/le disjoncteur est déclenché.	• Vérifiez la boîte à fusibles/à disjoncteurs de la maison; remplacez le fusible ou réinitialisez le disjoncteur.
	Le déshumidificateur a atteint son niveau préréglé ou le seau est plein.	• Le déshumidificateur s'éteint automatiquement dans l'un ou l'autre cas. Passez à un réglage moins élevé ou videz le seau et remettez-le en place.
	Le seau n'est pas remis en place au bon endroit.	• Le seau doit être en place et bien installé pour que le déshumidificateur fonctionne.
	Panne de courant	• Il y a un délai de protection (maximum de 3 minutes) pour empêcher que le protecteur de surcharge du compresseur se déclenche. Pour cette raison, il est possible que l'appareil ne reprenne pas son fonctionnement normal pendant 3 minutes après avoir été remis en marche.
Le déshumidificateur n'assèche pas l'air comme il le devrait.	- Une période insuffisante a été allouée pour enlever l'humidité.	• Lorsque l'appareil vient d'être installé, allouez au moins 24 heures pour atteindre la déshumidification souhaitée.
	La circulation de l'air est bloquée.	• Assurez-vous qu'il n'y a pas de rideaux, de stores ou de meubles qui bloquent l'avant ou l'arrière du déshumidificateur. Voir la section <i>Choix de l'emplacement</i> .
	Le filtre est sale.	• Voir la section <i>Entretien et nettoyage</i> .
	Le contrôle de l'humidité n'est peut-être pas réglé assez bas.	• Pour obtenir un air plus sec, appuyez sur la touche - et réglez un pourcentage plus bas (%) ou sélectionnez CO (Continu) pour une déshumidification optimale.
	Il est possible que les portes et les fenêtres ne soient pas bien fermées.	• Assurez-vous que les portes, les fenêtres et les autres ouvertures sont bien fermées.
	La sècheuse souffle peut-être de l'air humide dans la pièce.	• Installez le déshumidificateur à l'écart de la sècheuse. L'air de la sècheuse doit être évacué à l'extérieur.
	La température de la pièce est trop basse.	• Les températures plus élevées sont préférables pour la déshumidification de l'air. Les températures moins élevées réduisent le taux de déshumidification. Les modèles sont conçus pour être utilisés à des températures supérieures à 5 °C (41 °F).
Le déshumidificateur fonctionne trop.	La pièce à déshumidifier est trop grande.	• La capacité de votre déshumidificateur ne suffit peut-être pas.
	Les portes et les fenêtres sont ouvertes.	• Fermez toutes les portes et les fenêtres qui donnent sur l'extérieur.
Apparition de givre sur les serpentins	Le déshumidificateur vient d'être mis en marche ou la température de la pièce est inférieure à 5 °C (41 °F).	• Cela est normal. Le givre disparaît normalement en moins de 60 minutes. Voir la section <i>Dégivrage automatique</i> .
Les commandes ne peuvent pas être réglées.	Le compresseur s'arrête et le ventilateur continue automatiquement à fonctionner pendant environ 3 minutes au réglage sélectionné.	• Cela est normal. Attendez environ 3 minutes, puis réglez le ventilateur à la vitesse souhaitée.
Ventilateur bruyant.	L'air traverse le déshumidificateur.	• Cela est normal.
Présence d'eau sur le sol	Le tuyau est peut-être mal raccordé.	• Vérifiez le raccordement du tuyau. Voir la section <i>Enlèvement de l'eau accumulée</i> .
	Vous voulez utiliser le seau pour recueillir l'eau, mais le tuyau est raccordé.	• Débranchez le tuyau si vous utilisez le seau pour recueillir l'eau. Voir la section <i>Enlèvement de l'eau accumulée</i> .



GARANTIE LIMITÉE SUR APPAREIL ÉLECTROMÉNAGER

Cet appareil de qualité est garanti exempt de tout vice de matière première et de fabrication, s'il est utilisé dans les conditions normales recommandées par le fabricant.

Cette garantie n'est offerte qu'à l'acheteur initial de l'appareil vendu par Danby Products Limited (Canada) ou Danby Products Inc. (E.- U. d'A) (ci-après "Danby") ou par l'un des ses distributeurs agréés et elle ne peut être transférée.

CONDITIONS

Les pièces en plastique sont garanties pour trente (30) jours seulement à partir de la date de l'achat, sans aucune prolongation prévue.

Première 12 mois Pendant les douze (12) mois, toutes pièces fonctionnelles de ce produit s'avèrent défectueuses, seront réparées ou remplacées, selon le choix du garant, sans frais à l'acheteur INITIAL.

Pour bénéficier du Service Le client sera responsable pour le transport et tous les frais d'expédition de tout appareil exigeant le service au dépôt de service autorisé le plus proche. S'adresser au détaillant qui a vendu l'appareil, ou à la station technique agréée de service la plus proche, où les réparations doivent être effectuées par un technicien qualifié. Si les réparations sont effectuées par quiconque autre que la station de service agréée où à des fins commerciales, toutes les obligations de Danby en vertu de cette garantie seront annulées.

Cette garantie indique en aucun temps la responsabilité de Danby de l'avarie ou dommage de la vin ou autre contenu, soit par les vices de l'appareil, ou soit par l'utilisation convenable ou inexacte.

EXCLUSIONS

En vertu de la présente, il n'existe aucune autre garantie, condition ou représentation, qu'elle soit exprimée ou tacite, de façon manifeste ou intentionnelle, par Danby ou ses distributeurs agréés. De même, sont exclues toutes les autres garanties, conditions ou représentations, y compris les garanties, conditions ou représentations en vertu de toute loi régissant la vente de produits ou de toute autre législation ou règlement semblables.

En vertu de la présente, Danby ne peut être tenue responsable en cas de blessures corporelles ou des dégâts matériels, y compris à l'appareil, quelle qu'en soit les causes. Danby ne peut pas être tenue responsable des dommages indirects dus au fonctionnement défectueux de l'appareil. En achetant l'appareil, l'acheteur accepte de mettre à couvert et de dégager Danby de toute responsabilité en cas de réclamation pour toute blessure corporelle ou tout dégât matériel causé par cet appareil.

CONDITIONS GÉNÉRALES

La garantie ou assurance ci-dessus ne s'applique pas si les dégâts ou réparations sont dus aux cas suivants:

- 1) Panne de courant.
- 2) Dommages subis pendant le transport ou le déplacement de l'appareil.
- 3) Alimentation électrique incorrecte (tension faible, câblage défectueux, fusibles incorrects).
- 4) Accident, modification, emploi abusif ou incorrect de l'appareil tel qu'une circulation d'air inadéquate dans la pièce ou des conditions de fonctionnement anormales (température extrêmement élevée ou basse).
- 5) Utilisation dans un but commercial ou industriel (à savoir, si l'appareil n'est pas installé dans un domicile résidentiel).
- 6) Incendie, dommages causés par l'eau, vol, guerre, émeute, hostilités, cas de force majeure (ouragan, inondation, etc.).
- 7) Visites d'un technicien pour expliquer le fonctionnement de l'appareil au propriétaire.
- 8) Installation inappropriée (par exemple, encastrement d'un appareil autoportant, ou utilisation extérieure d'un appareil non conçu à cet effet).

Une preuve d'achat doit être présentée pour toute demande de réparation sous garantie. Prière de garder le reçu. Pour faire honorer la garantie, présenter ce document à la station technique agréée ou s'adresser à:

Service sous-garantie
En Atelier

Danby Products Limited
PO Box 1778, Guelph, Ontario, Canada N1H 6Z9
Telephone: (519) 837-0920 FAX: (519) 837-0449

1-800-263-2629

Danby Products Inc.
PO Box 669, Findlay, Ohio, U.S.A. 45840
Telephone: (419) 425-8627 FAX: (419) 425-8629

04/09

INFORMACIÓN DE SEGURIDAD IMPORTANTE

Por su propia seguridad, siga todo lo indicado en este manual para reducir el peligro de incendios, descargas eléctricas o lesiones.

PRECAUCIONES DE SEGURIDAD

Cuando use este deshumidificador, observe siempre las medidas básicas de precaución, que incluyen lo siguiente:

- Use este aparato únicamente para el propósito con el que fue diseñado, como se describe en este Manual del propietario.
- Antes de usar este deshumidificador, debe instalarlo y conectarlo a tierra correctamente, como se describe en este manual.
- Nunca use este deshumidificador en un lugar donde se pueda acumular agua en el piso. Si se presenta esta situación, por su propia seguridad corte el suministro eléctrico antes de pisar el charco de agua.
- Nunca desenchufe su deshumidificador tirando del cordón. Siempre, para sacarlo del tomacorriente, agarre firmemente el enchufe y tire directamente de este.
- Cambie de inmediato todos los cordones eléctricos que tengan roturas de revestimiento o que presenten cualquier otro daño. El cordón eléctrico dañado debe ser cambiado por uno nuevo, que nunca haya sido reparado, suministrado por el fabricante. No use un cordón si presenta grietas o daños debido al desgaste en alguna sección o en los extremos del enchufe o del conector.
- Si el tomacorriente no es el adecuado para el enchufe, haga que un electricista calificado lo cambie.
- APAGUE el deshumidificador y desconéctelo antes de limpiarlo.
- Por su propia seguridad, no guarde ni use materiales combustibles, gasolina u otros vapores y líquidos inflamables cerca de este o de cualquier otro aparato.
- Todos los deshumidificadores contienen sustancias refrigerantes que, como lo dispone la ley federal, deben ser eliminadas antes de desechar el producto. Si se está deshaciendo de un aparato viejo con sustancias refrigerantes, consulte lo que debe hacer con la compañía encargada de recoger el producto.
- No use este aparato al aire libre.
- Este deshumidificador está destinado únicamente al uso doméstico bajo techo. Este deshumidificador no se debe usar para trabajos comerciales ni industriales.

INSTRUCCIONES DE CONEXIÓN A TIERRA



IMPORTANTE

Nunca, bajo ninguna circunstancia, corte o quite la tercera pata (de puesta a tierra) del enchufe del cordón eléctrico. Para fines de seguridad personal, este aparato debe estar debidamente conectado a tierra.

NO use un enchufe adaptador con este aparato.

A fin de evitar descargas eléctricas, el cordón eléctrico de este equipo trae un enchufe de tres patas (con toma a tierra) que se ajusta a los tomacorrientes normales de 3 agujeros (con toma a tierra), para reducir la posibilidad de que el aparato produzca descargas eléctricas.

Haga que un electricista calificado revise el tomacorriente y el circuito eléctrico, para cerciorarse de que esté debidamente conectado a tierra.

Si tiene un tomacorriente de 2 aberturas, usted tiene la responsabilidad y la obligación de cambiarlo por un tomacorriente de 3 aberturas, conectado a tierra.

El deshumidificador siempre se debe conectar a su propio tomacorriente, cuyo voltaje nominal corresponda al indicado en la placa de datos del producto.

Esto le permitirá disfrutar el mejor desempeño y también evita recargar los circuitos del hogar, lo que podría ocasionar un peligro de incendio por cables recalentados.

USO DE CORDONES DE PROLONGACIÓN

Debido a los posibles riesgos a la seguridad en ciertos casos, le recomendamos encarecidamente que no use cordones de prolongación.

Sin embargo, si debe hacerlo, es absolutamente necesario que el mismo sea un cordón de 3 hilos, de calibre 14, con conexión a tierra, que esté certificado por UL.

Debe tener también un enchufe y un tomacorriente conectados a tierra y su capacidad nominal debe ser de 15 amperios (como mínimo) y 125 voltios.

GUARDE ESTAS INSTRUCCIONES

INSTRUCCIONES DE USO

AJUSTES DE CONTROL DEL DESHUMIDIFICADOR

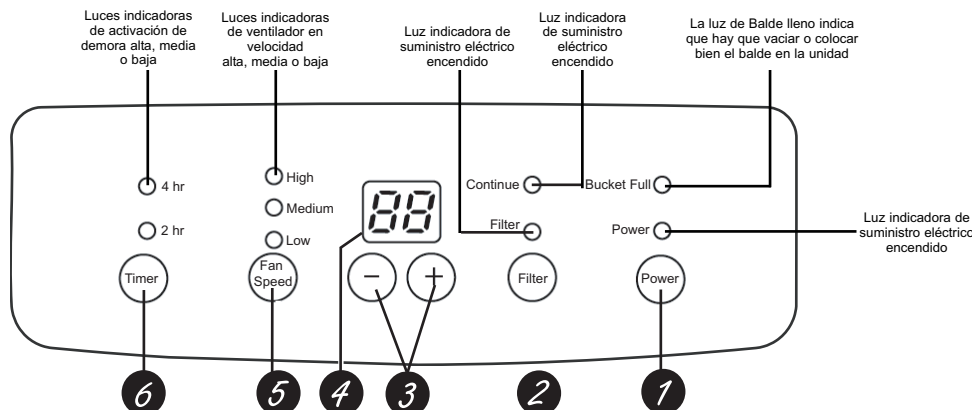

CONTROLES

NOTA: Cuando el balde esté lleno o no esté en su sitio, no se podrá ajustar los controles.

- 1 Botón de encendido**
Púlselo para encender o apagar el deshumidificador.
- 2 Indicador de limpieza del filtro**
Después de 250 horas de uso, la luz indicadora de limpieza del filtro se encenderá para recordarle que debe limpiarlo. Retire el filtro y límpielo. Pulse el botón para apagar la luz indicadora de limpieza del filtro. Consulte la sección de Mantenimiento y limpieza.
- 3 Botones de control para ajustar la humedad**
El grado de humedad se puede ajustar dentro de un límite de 80% HR (humedad relativa) a 35% HR (humedad relativa), en incrementos de 5%, o fijar en CO (uso continuo).

NOTA: De elegirse **CO** (uso continuo), el deshumidificador funcionará constantemente al ajuste de deshumidificación máximo, si está conectado a una manguera de desagüe, o hasta que se llene el balde.

Para un ambiente más seco, pulse el símbolo - en el tablero, y elija un porcentaje (%) más bajo. Para un ambiente más húmedo, pulse el símbolo + en el tablero, y elija un porcentaje (%) más alto.

Cuando use el deshumidificador por primera vez, ajuste el control a 45% o 50%. Deje que pase un mínimo de 24 horas para que el deshumidificador llegue al nivel de humedad indicado. Si el ambiente es más húmedo que lo deseado, fije el grado de humedad a un nivel menor o ponga el aparato en uso continuo para eliminar la humedad al máximo.

- 4 Pantalla**
Muestra el nivel de humedad porcentual mientras lo está ajustando, y después muestra el nivel porcentual real de humedad en la habitación (precisión de +/- 5%).
- 5 Botón de velocidad del ventilador** (controla la velocidad del ventilador)
Púlselo para elegir una velocidad de ventilador alta, media o baja. Ajuste el control del ventilador a alta velocidad para eliminar la humedad al máximo. Cuando haya disminuido la humedad y desee un funcionamiento más silencioso, fije el control del ventilador a velocidad media o baja.
- 6 TEMPORIZADOR**
Mientras esté funcionando el deshumidificador, pulse este botón para establecer que se apague automáticamente en 2 o en 4 horas.

OTRAS CARACTERÍSTICAS

Luz de BALDE LLENO

Se enciende cuando el balde está listo para ser vaciado, o cuando se retira o no se vuelve a colocar el balde en el sitio debido.

Alarma

Si el balde está lleno o no se coloca por más de 3 minutos, sonará una alarma por unos 10 segundos para recordarle que debe vaciar y volver a colocar el balde.

Apagado automático

El interruptor de control de nivel del agua apaga el deshumidificador cuando el balde está lleno, o cuando se retira o no se vuelve a colocar en el sitio debido.

Descongelación automática

Si se acumula escarcha en las espirales del evaporador, el compresor ejecutará un ciclo de apagado y el ventilador seguirá funcionando hasta eliminar la escarcha.

Cortes de suministro eléctrico

Si hay un corte o se interrumpe el suministro eléctrico, cuando este se reponga, el aparato se volverá a encender automáticamente con los ajustes que se usó la última vez.

INSTRUCCIONES DE USO

Cuando use el deshumidificador por primera vez, mantenga la unidad en uso continuo durante 24 horas.

CÓMO FUNCIONA EL DESHUMIDIFICADOR

El aire húmedo pasa por sobre una espiral de deshumidificación fría. La humedad del aire se condensa sobre la espiral y escurre hacia un balde (o por una manguera y un sistema de drenaje).

El aire seco y limpio se hace pasar a través del condensador, donde se calienta y hace salir hacia la habitación a través de la rejilla.

Es normal que el aire circundante se caliente ligeramente cuando el deshumidificador esté en uso.

ELECCIÓN DE LA MEJOR UBICACIÓN

El usar un deshumidificador en el sótano no tendrá ningún efecto en las áreas de almacenamiento cerradas cercanas, como los armarios, a menos que el aire pueda circular hacia adentro y hacia afuera del área.

- **No use este aparato al aire libre.**
- Este deshumidificador está destinado únicamente al uso doméstico bajo techo. Este deshumidificador no se debe usar para trabajos comerciales ni industriales.
- Coloque el deshumidificador sobre un piso uniforme y nivelado, lo suficientemente resistente para tolerar la unidad con un balde repleto de agua.
- Deje un espacio mínimo de 12 a 18 pulgadas de separación por todos los lados de la unidad para que el aire circule bien.
- Coloque el deshumidificador en un lugar donde la temperatura no baje a menos de 41° F (5° C). Las espirales se pueden cubrir de escarcha a temperaturas menores de 41° F, lo que afecta su desempeño.
- Use el deshumidificador en las áreas de cocina, lavadero, baños y lavado de platos, sometidas a una humedad excesiva. **NOTA:** Instale el deshumidificador lejos de la secadora.
- Use el deshumidificador para evitar los daños que la humedad puede causar en lugares donde guarde libros u objetos valiosos.
- Use el deshumidificador en el sótano, para evitar los daños ocasionados por la humedad.

DESCONGELACIÓN AUTOMÁTICA

Si se acumula escarcha en las espirales del evaporador, el compresor ejecutará un ciclo de apagado y el ventilador seguirá funcionando hasta eliminar la escarcha.

Cuando se descongela la espiral, el compresor o el ventilador (según el modelo) se volverá a poner en funcionamiento automáticamente y proseguirá la función de deshumidificación.

- El deshumidificador se debe usar en un área cerrada, para un mejor efecto.
- Cierre todas las puertas, ventanas y aberturas de la habitación al exterior.

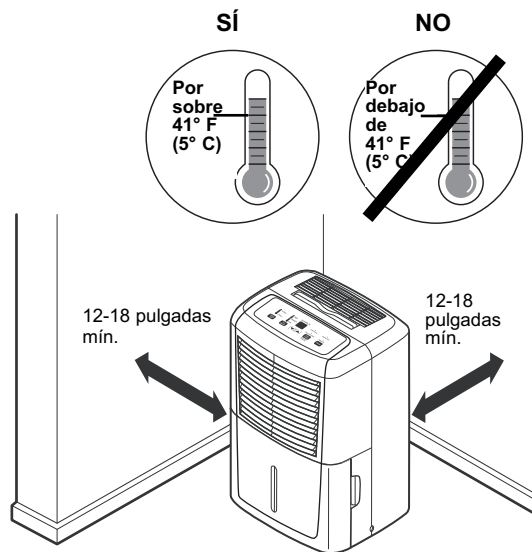

NOTA: El deshumidificador tiene rueditas, para moverlo con facilidad, pero se debe mover únicamente sobre superficies planas y lisas. No trate de hacerlo rodar sobre alfombras ni otros objetos. Tenga cuidado al moverlo sobre pisos de madera (para no rayarlos). Proteja siempre el piso.

INSTRUCCIONES DE USO

Cuando use el deshumidificador, cerciórese siempre de que el balde esté fijo en su sitio.

ELIMINACIÓN DEL AGUA ACUMULADA

Hay 2 formas de eliminar el agua recolectada:

1 Use el balde. Cuando el balde se retira, la unidad se apaga automáticamente. Vacíe y vuelva a colocar el balde.

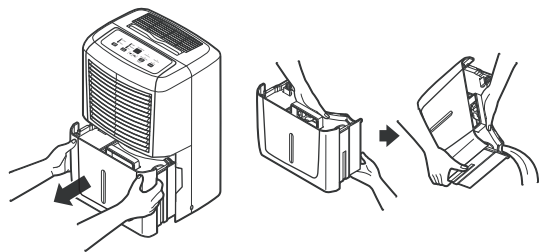

NOTA: Cuando vacíe el balde, agárrelo con ambas manos.

2 Use una manguera. El agua se puede descargar automáticamente a un drenaje en el piso, instalando una manguera de jardín (que no viene incluida).

1. Retire el balde de la parte delantera de la unidad.
2. Abra la tapa del drenaje a un lado de la unidad.
3. Enrosque una manguera de jardín (que no se suministra) a la boquilla, córtela a la medida y métala en la abertura del drenaje del piso.

NOTA: Use una manguera que no mida más de 5 pies de largo y verifique que esté inclinada hacia abajo, hacia el drenaje del piso.

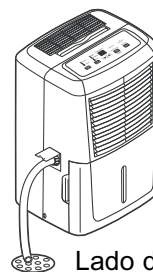

Lado de la unidad

IMPORTANTE

No use la manguera si está usando el balde para recoger el agua. Al conectar la manguera, el agua fluirá por la misma hacia el piso, en vez de dirigirse al balde.

NOTAS

- No retire el balde mientras el deshumidificador esté en funcionamiento o si se ha detenido recientemente. Eso puede hacer que caiga algo de agua de la bandeja de drenaje.
- El balde debe estar en su sitio y bien asentado, para que el deshumidificador funcione.

4. Vuelva a colocar el balde en la unidad.

NOTA: El balde debe estar en su sitio y bien asentado, para que el deshumidificador funcione.

NIVEL DEL AGUA

El deshumidificador se apagará automáticamente si el balde está lleno, o cuando se retira o no se vuelve a colocar en el sitio debido.

El balde debe estar correctamente colocado en su sitio para que el deshumidificador funcione. La luz se encenderá y el deshumidificador no se pondrá en marcha si el balde no está en el sitio debido.

CUIDADO Y MANTENIMIENTO

Apague el deshumidificador y desconéctelo del tomacorriente antes de limpiarlo.

REJILLA Y RECINTO

Cómo limpiar el recinto:

Use agua y un detergente suave. No use lejía ni sustancias abrasivas.

Cómo limpiar la rejilla delantera:

Use un accesorio para la aspiradora o un cepillo.

BALDE DEL AGUA

Cómo limpiarlo:

Después de unas pocas semanas, limpie el balde para evitar la formación de moho, manchas de humedad y bacterias. Llene parcialmente el balde con agua limpia y vierta un poco de detergente suave. Agite el agua dentro del balde, vacíelo y enjuáguelo.

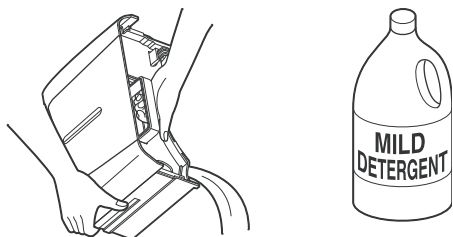

NOTA: No lave el balde en una máquina lavaplatos.

Cómo retirarlo:

Saque el balde y bote el agua acumulada.

Cómo volverlo a colocar:

Deslice el balde dentro del deshumidificador.

NOTA: El balde debe estar en su sitio y bien asentado, para que el deshumidificador funcione.

FILTRO DE AIRE

El filtro de aire ubicado detrás de la parrilla delantera se debe revisar y limpiar al menos cada 250 horas de uso o con más frecuencia, si es necesario.

NOTA: El filtro se debe limpiar o revisar con mayor frecuencia si tiene mascotas, debido a la acumulación de pelos en el filtro.

Después de 250 horas de uso, la **luz indicadora de limpieza del filtro** se encenderá para recordarle que debe limpiarlo. Retire el filtro y límpielo. Vuelva a colocar el filtro y pulse el **botón del indicador de limpieza del filtro** para apagar la **luz indicadora de limpieza del filtro**.

Cómo retirarlo:

Saque el balde. Agarre los bordes del filtro y tire de ellos hacia abajo para sacarlo.

Cómo limpiarlo:

Lave el filtro con agua tibia y jabonosa. Enjuáguelo y déjelo secar antes de volverlo a instalar.

NOTA: NO enjuague ni ponga el filtro en una máquina lavaplatos.



ADVERTENCIA

NO ponga en marcha el deshumidificador sin su filtro, ya que la suciedad y las pelusas lo obstruirán y reducirán su desempeño.

NOTA: No lave el filtro en una máquina lavaplatos.

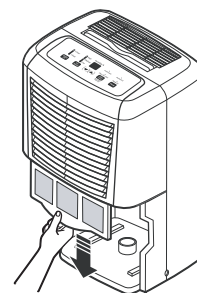

RESOLUCIÓN DE FALLAS

A veces, cuando se trata de un problema de poca importancia, no es necesario llamar para pedir asistencia. Busque en la siguiente guía una posible solución. Si la unidad continúa funcionando inadecuadamente, llame a un centro autorizado de servicio o a la **Línea gratuita de Danby 1-800-263-2629** para solicitar asistencia.

PROBLEMA	POSIBLE CAUSA	SOLUCIÓN
El deshumidificador no se pone en marcha.	El deshumidificador está desconectado.	• Verifique que el enchufe del deshumidificador esté completamente metido en el tomacorriente.
	El fusible está quemado / se ha activado el disyuntor.	• Revise el cajetín de fusibles / cajetín eléctrico y cambie el fusible o restablezca el disyuntor.
	El deshumidificador llegó al nivel preestablecido o el balde está lleno.	• El deshumidificador se apaga automáticamente cuando se presenta alguno de estos casos. Cambie el ajuste a un nivel más bajo o vacíe el balde y vuélvalo a colocar correctamente.
	El balde no está debidamente colocado.	• El balde debe estar en su sitio y bien asentado, para que el deshumidificador funcione.
	Interrupción eléctrica	• Existe una demora de protección (de hasta 3 minutos de duración) para evitar que se active el protector contra sobrecargas del compresor. Por este motivo, es posible que la unidad no comience a deshumidificar por 3 minutos después de haberla vuelto a encender.
El deshumidificador no seca el aire de la forma debida.	No permitió que pasara suficiente tiempo para eliminar la humedad.	• Cuando lo instale por primera vez, deje que pase un mínimo de 24 horas para alcanzar el nivel de humedad deseado.
	El flujo de aire está restringido.	• Asegúrese de que no haya cortinas, persianas o muebles que bloqueen la parte delantera o trasera del deshumidificador. Consulte la <i>sección de Elección de la mejor ubicación</i> .
	El filtro está sucio.	• Consulte la <i>sección de Mantenimiento y limpieza</i> .
	Es posible que el nivel de humedad no esté ajustado a un nivel suficientemente bajo.	• Para un ambiente más seco, pulse el símbolo - en el tablero, y elija un porcentaje (%) más bajo, o la opción CO (de uso continuo) para deshumidificar el ambiente al máximo.
	Es posible que las puertas y las ventanas no estén bien cerradas.	• Cerciórese de que todas las puertas, ventanas y demás aberturas estén bien cerradas.
	La secadora puede estar enviando aire húmedo al interior de la habitación.	• Instale el deshumidificador alejado de la secadora. El escape de la secadora debe dar al exterior del hogar.
	La temperatura de la habitación es muy baja.	• La humedad se puede eliminar mejor cuando las temperaturas ambientes son más altas. Las temperaturas ambientes bajas reducen la velocidad de eliminación de la humedad. Los modelos están diseñados para trabajar a temperaturas superiores a 41° F (5° C).
El deshumidificador funciona por mucho tiempo	El área de deshumidificación es muy amplia.	• Puede ser que la capacidad del deshumidificador sea insuficiente.
	Las puertas y ventanas están abiertas.	• Cierre todas las puertas y ventanas que den al exterior.
Aparece escarcha en las espirales	El deshumidificador se encendió recientemente, o la temperatura de la habitación es menor que 41° F (5° C).	• Esto es normal. La escarcha desaparece generalmente en cosa de una hora. Consulte la <i>sección de Descongelación automática</i> .
No se pueden ajustar los controles	El compresor se apagará y el ventilador seguirá funcionando automáticamente por unos 3 minutos a un valor preestablecido.	• Esto es normal. Espere unos 3 minutos y regule el ventilador a su gusto.
El ventilador produce ruido	El aire está pasando por el deshumidificador.	• Esto es normal.
Hay agua en el piso	La conexión de la manguera puede estar floja.	• Revise la conexión de la manguera. Consulte la <i>sección de Eliminación del agua acumulada</i> .
	Se trata de usar el balde para recoger el agua, pero la manguera está conectada.	• Desconecte la manguera si está usando el balde para recoger el agua. Consulte la <i>sección de Eliminación del agua acumulada</i> .



GARANTÍA LIMITADA PARA ELECTRODOMÉSTICOS

Este producto de calidad está garantizado contra defectos de fabricación, incluyendo partes y mano de obra, siempre y cuando la unidad se utilice bajo las condiciones normales de funcionamiento para las que fue diseñado.

Esta garantía está solamente disponible para la persona que haya comprado originalmente esta unidad directamente de DanbyProducts Limited (Canada) o Danby Products Inc. (U.S.A.) (en adelante "Danby") o uno de sus distribuidores autorizados, y no es transferible.

CONDICIONES DE LA GARANTÍA

Las piezas plásticas, se autorizan por treinta (30) días solamente a partir de la fecha de la compra, sin las extensiones proporcionadas.

Primeros 12 Meses opción Durante los primer 12 meses, cualquier parte en buen estado de este producto que resulte defectuosa, será reparado o reemplazado, a del fabricante, sin cargo para el comprador ORIGINAL.

Para obtener Service El cliente será responsable por transportar dicho artefacto hasta el Taller de Servicio Autorizado mas cercano. Comuníquese con el distribuidor donde haya comprado la unidad, o llame al Taller de Servicio Autorizado más cercano, donde debe ser reparada por un técnico calificado.

Si esta unidad es reparada en otro lugar que no sea un Taller de Servicio Autorizado, o si la unidad se utiliza para aplicaciones comerciales, Danby no se hará responsable de ninguna forma y la garantía será nulo.

Nada de lo indicado en esta garantía debe implicar que Danby se hará responsable por el deterioro de los alimentos o el daño a otros componentes de este electrodoméstico, ya sea debido a defectos del aparato, o al uso que se le dé, sea éste adecuado o inadecuado.

EXCLUSIONES

Salvo lo aquí indicado por Danby, no existen otras garantías, condiciones o representaciones, explícitas o implícitas, concretas o intencionales por parte de Danby o sus distribuidores autorizados y todas las demás garantías, condiciones o representaciones, incluyendo cualquier garantía, condiciones o representaciones bajo cualquier Acta de Venta de Productos o legislación o estatuto similar, quedan de esta forma expresamente excluidas. Salvo lo aquí indicado, Danby no serán responsables por ningún daño a personas o bienes, incluyendo la propia unidad, sin importar su causa, o de ningún daño indirecto causado por el desperfecto de la unidad, y al comprar esta unidad, el comprador acepta por la presente, indemnizar y proteger a Danby contra cualquier reclamo por daños a personas o bienes causados por la unidad.

CONDICIONES GENERALES

No se considerará ninguna de estas garantías o seguros cuando el daño o la necesidad de reparación sea el producto de los siguientes casos:

- 1) Falla del suministro eléctrico.
- 2) Daños en tránsito o durante el transporte de la unidad.
- 3) Alimentación incorrecta, como bajo voltaje, instalación eléctrica defectuosa o fusibles inadecuados.
- 4) Accidente, modificación, abuso o uso incorrecto del artefacto, tal como insuficiente ventilación del ambiente o condiciones de operación anormales (temperatura ambiente extremadamente alta o baja).
- 5) Utilización comercial o industrial (v.g., si el electrodoméstico no está instalado en una vivienda particular).
- 6) Incendio, daños por agua, robo, guerra, disturbios, hostilidades, actos de fuerza mayor como huracanes, inundaciones, etc.
- 7) Pedidos de servicio debido a desinformación del usuario.
- 8) Instalación inadecuada (v.g., instalación empotrada de un electrodoméstico diseñado como unidad independiente o uso de un electrodoméstico al aire libre que no esté aprobado para dicho fin).

Para acceder a la garantía se solicitará un comprobante de compra; por lo tanto, guarde su recibo. En caso de necesitar servicio de garantía, presente ese documento al TALLER DE SERVICIO AUTORIZADO.

Servicio de Garantía
Garantía para Llevar a Taller de Servicio

Danby Products Limited
PO Box 1778, Guelph, Ontario, Canada N1H 6Z9
Telephone: (519) 837-0920 FAX: (519) 837-0449

1-800-263-2629

Danby Products Inc.
PO Box 669, Findlay, Ohio, U.S.A. 45840
Telephone: (419) 425-8627 FAX: (419) 425-8629

04/09



PORTABLE DEHUMIDIFIER

The model number can be found on the serial plate located on the back panel of the unit.

All repair parts available for purchase or special order when you visit your nearest service depot. To request service and/or the location of the service depot nearest you, call Danby toll free.

When requesting service or ordering parts, always provide the following information:

- **Product Type**
- **Model Number**
- **Part Description**
- **Serial Number**

PORTÁTILES DESHUMIDIFICADOR

El número de modelo se puede encontrar en la placa serial situada en el panel trasero de la unidad.

Todas las piezas de reparación disponibles para la compra o la orden especial cuando usted visita su depósito más cercano del servicio. Para pedir servicio y/o la localización del depósito del servicio lo más cerca posible usted, llame Danby gratis.

Al pedir servicio o pidiendo piezas, proporcione siempre la información siguiente:

- **Tipo de Producto**
- **Número de Modelo**
- **Descripción de la Parte**
- **Número de serie**

DESHUMIFICATEUR PORTATIF

Le numéro de modèle se trouve sur la plaque d'information sur la paroi arrière de l'appareil.

Toutes les pièces de rechange ou commandes spéciales sont disponibles de votre centre régional de service autorisé. Pour exiger le service et/ou le nom de votre centre de service régional, signalez le numéro sans frais de Danby.

Ayez les renseignements suivants à la portée de la main lors de la commande de pièce ou service:

- **Genre de produit**
- **Numéro de modèle**
- **Description de la pièce**
- **Le numéro de série**



Model • Modèle • Modelo
DDR3011 / 4511 / 6511

Danby Products Limited, Ontario, Canada N1H 6Z9
Danby Products Inc., Findlay, Ohio, USA 45840

Free Manuals Download Website

<http://myh66.com>

<http://usermanuals.us>

<http://www.somanuals.com>

<http://www.4manuals.cc>

<http://www.manual-lib.com>

<http://www.404manual.com>

<http://www.luxmanual.com>

<http://aubethermostatmanual.com>

Golf course search by state

<http://golfingnear.com>

Email search by domain

<http://emailbydomain.com>

Auto manuals search

<http://auto.somanuals.com>

TV manuals search

<http://tv.somanuals.com>