

# Danby®

Model • Modèle • Modelo

## DPAC10030

For service, contact your nearest service depot or call:

**1-800-26-Danby®  
(1-800-263-2629)**

to recommend a depot in your area.

Pour obtenir le service, consultez votre centre de service le plus rapproché ou composez le :

**1-800-26-Danby®  
(1-800-263-2629)**

qui vous recommandera un centre régional.

Para obtener servicio, comuníquese con el taller mas cercano o llame al:

**1-800-26-Danby®  
(1-800-263-2629)**

para preguntar por un taller de reparaciones en su área.

# Danby®

### Portable 3 Season Home Comfort

The model number can be found on the serial plate located on the back panel of the unit.

All repair parts available for purchase or special order when you visit your nearest service depot. To request service and/or the location of the service depot nearest you, call the TOLL FREE NUMBER.

When requesting service or ordering parts, always provide the following information:

- Product Type
- Model Number
- Part Number
- Part Description

### Appareil de confort au foyer portable 3 saisons

Le numéro de modèle se trouve sur la plaque d'information sur le panneau arrière de l'appareil.

Toutes les pièces de rechange ou commandes spéciales sont disponibles à votre centre de service régional autorisé. Pour obtenir le service et/ou la localité de votre centre de service régional, signalez le NUMÉRO D'APPEL SANS FRAIS.

Ayez les renseignements suivants à la portée de la main lors de la commande de pièce ou service :

- Type de produit
- Numéro de modèle
- Numéro de pièce
- Description de la pièce

### Confort Hogareño Portátil de 3 Estaciones

El número de modelo se encuentra en la placa ubicada en el panel posterior de la unidad.

Todas las partes de recambio pueden comprarse o encargarse especialmente en su taller de reparación autorizado. Par solicitar servicio y/o localizar el taller de servicio más cercano, llame a nuestro NÚMERO SIN CARGO.

Proporcione siempre la siguiente información al solicitar servicio o al ordenar partes:

- Tipo de producto
- Número de modelo
- Número de parte
- Descripción de la parte

Danby Products Limited, Guelph, Ontario Canada N1H 6Z9  
Danby Products Inc., Findlay, Ohio USA 45840

**Danby®**

**OWNER'S MANUAL**

**MANUEL  
D'UTILISATION**

**MANUAL DEL  
USUARIO**

**Model • Modèle • Modelo**

**DPAC10030**

**CAUTION:**

Read and follow all safety rules and operating instructions before first use of this product.

**MISE EN GARDE :**

Veillez lire attentivement les consignes de sécurité et les directives d'utilisation avant l'utilisation initiale de ce produit.

**ADVERTENCIA:**

Lea y siga todas las indicaciones de seguridad y de operación antes de utilizar este producto.

**Danby®**

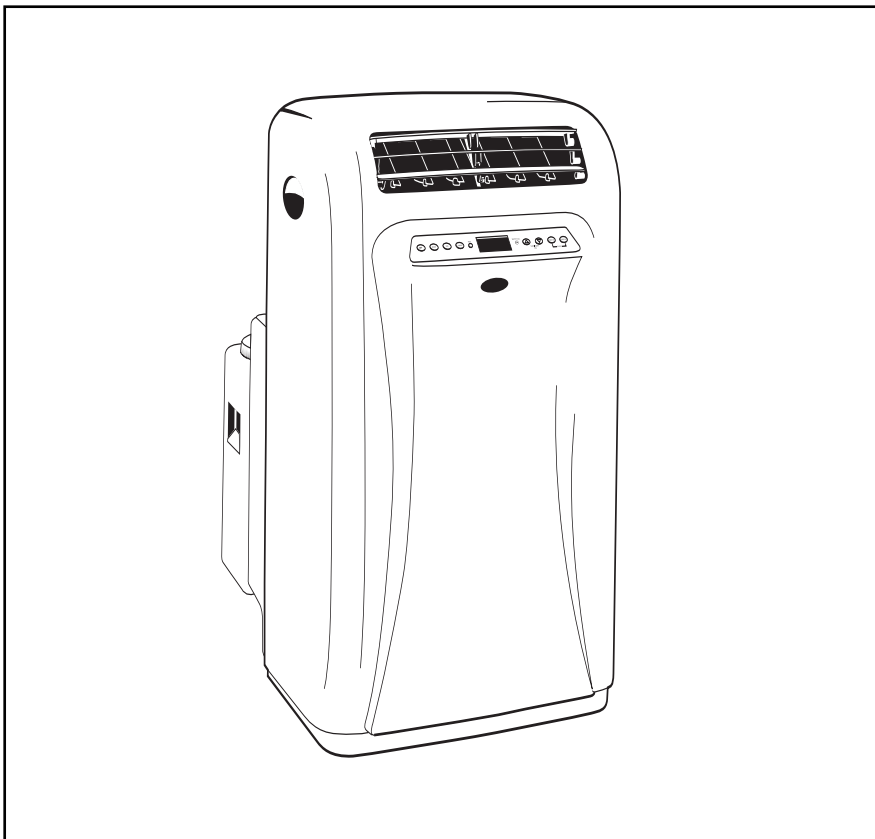

**Danby®**

**PORTABLE 3 SEASON HOME COMFORT**

**Table of contents ..... 1**

**Danby®**

**APPAREIL DE CONFORT AU FOYER**

**PORTABLE 3 SAISONS**

**Table des matières ..... 22**

**Danby®**

**CONFORT HOGAREÑO PORTÁTIL DE 3**

**ESTACIONES ÍNDICE ..... 43**



Danby Products Limited, Guelph, Ontario Canada N1H 6Z9  
Danby Products Inc., Findlay, Ohio USA 45840

DPAC10030 03.04.

## Table Of Contents

	Page
Introduction . . . . .	2
Electrical and Unit Specifications . . . . .	3
Energy-Saving Tips . . . . .	4
Window Installation . . . . .	7
External Water Tank Instructions . . . . .	6
Care and Maintenance . . . . .	20
Warranty . . . . .	21

## Unit Parts Identification

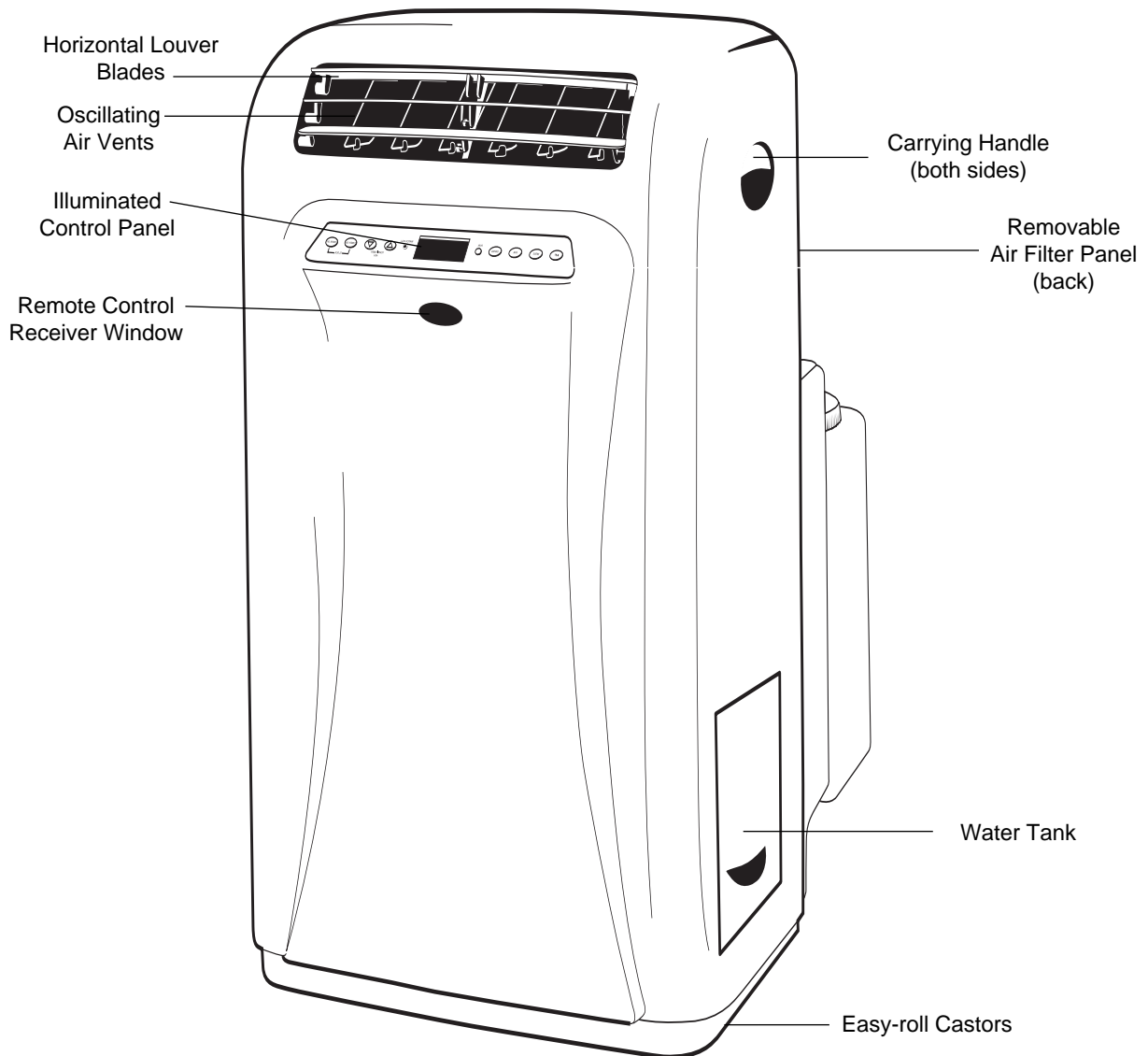

## Introduction

Thank you for choosing a Danby appliance to provide you and your family with all of the "Home Comfort" requirements for your home, cottage or office. This Owner's Manual will provide you with valuable information necessary for the proper care and maintenance of your new appliance. If properly maintained, your Danby appliance will give you many years of trouble free operation. Please take a few moments and read the instructions thoroughly and familiarize yourself with all of the operational aspects of this appliance.

Your Danby Portable Air-Conditioner is a multi-functional room air-exchanging, air-processing appliance, designed to offer you the functions of; Air Conditioning, Dehumidifying and Independent Fan. Each individual mode, is featured with "oscillating" air swing capabilities. This unit can be conveniently moved from room to room within your home and set-up in just minutes. Imagine the convenience of 3 Season Home Comfort" at your fingertips, anytime, anywhere. Just sit back and wait to feel what "Mother Nature " has forecast and respond with the push of a button.

For easy reference, may we suggest you attach a copy of your sales slip/receipt to this page, along with the following information which is located on the manufacturers nameplate located on the rear panel of the unit.

Model Number: \_\_\_\_\_

Serial Number: \_\_\_\_\_

Date of Purchase: \_\_\_\_\_

Dealer's Name and Address: \_\_\_\_\_

\_\_\_\_\_



This information will be required if your unit requires servicing and/or for general inquiries. To contact a Customer Service Representative, call Danby TOLL FREE.

**1-800-26-Danby®**

Keep these instructions for future reference.



**This symbol denotes a caution or warning**

	<b>CAUTION</b>	
<p>Do not leave this unit unattended in a space where people or animals who cannot react to a failed unit are located. A failed unit can cause extreme overheating or death in such an enclosed, unattended space.</p>		

# GARANTÍA LIMITADA **Danby**<sup>®</sup>

Este producto de calidad está garantizado contra defectos de fabricación, incluyendo partes y mano de obra, siempre y cuando la unidad se utilice bajo las condiciones normales de funcionamiento para las que fue diseñado.

Esta garantía está solamente disponible para la persona que haya comprado originalmente esta unidad directamente de Danby o uno de sus distribuidores autorizados, y no es transferible.

## CONDICIONES DE LA GARANTÍA

<i>Primer Año</i>	Durante el primer (1) año, cualquier parte eléctrica de este producto que resulte defectuosa, incluyendo cualquier sistema sellado, será reparado o reemplazado, a opción del fabricante, sin cargo para el comprador ORIGINAL.
<i>Del Segundo al Quinto Año</i>	Durante los próximos cuatro (4) años, cualquier parte de los sistemas sellados únicamente, que resulte defectuosa (compresor, condensador, evaporador, secador y todas las tuberías relacionadas) será reemplazada sin cargo.  Sin embargo, el comprador deberá pagar por toda la mano de obra y gastos de envío durante este período extendido de cuatro (4) años de reparación o reemplazo de los sistemas sellados. Cualquier unidad que se diagnostique como no-reparable debido a un sistema sellado y que deba ser reemplazada durante este período de cuatro (4) años estará sujeta a un cargo por depreciación o cargo de usuario, incluyendo todos los costos de transporte que deba pagar el usuario.
<i>Para obtener Servicio</i>	Danby se reserva el derecho de limitar la cobertura de "Servicio en Domicilio" sujeto a la proximidad de un Taller de Servicio Autorizado. Para todo artefacto que requiera servicio fuera del área limitada de "Servicio en Domicilio", el cliente será responsable por transportar dicho artefacto hasta el Taller de Servicio Autorizado más cercano. Comuníquese con el distribuidor donde haya comprado la unidad, o llame al Taller de Servicio Autorizado más cercano, donde debe ser reparada por un técnico calificado. Si esta unidad es reparada en otro lugar que no sea un Taller de Servicio Autorizado, o si la unidad se utiliza para aplicaciones comerciales, Danby no se hará responsable de ninguna forma y la garantía será anulada.

## EXCLUSIONES

Salvo lo aquí indicado por Danby Products Limited (Canada) o por Danby Products Inc. (U.S.A.), no existen otras garantías, condiciones o representaciones, explícitas o implícitas, concretas o intencionales por parte de Danby Products Limited o sus distribuidores autorizados y todas las demás garantías, condiciones o representaciones, incluyendo cualquier garantía, condiciones o representaciones bajo cualquier Acta de Venta de Productos o legislación o estatuto similar, quedan de esta forma expresamente excluidas. Salvo lo aquí indicado, Danby Products Limited (Canada) o Danby Products Inc. (U.S.A) no serán responsables por ningún daño a personas o bienes, incluyendo la propia unidad, sin importar su causa, o de ningún daño indirecto causado por el desperfecto de la unidad, y al comprar esta unidad, el comprador acepta por la presente, indemnizar y proteger a Danby Products Limited contra cualquier reclamo por daños a personas o bienes causados por la unidad.

## CONDICIONES GENERALES

No se considerará ninguna de estas garantías o seguros cuando el daño o la necesidad de reparación sea el producto de los siguientes casos:

- 1) Falla del suministro eléctrico.
- 2) Daños en tránsito o durante el transporte de la unidad.
- 3) Alimentación incorrecta, como bajo voltaje, instalación eléctrica defectuosa o fusibles inadecuados.
- 4) Accidente, modificación, abuso o uso incorrecto del artefacto, tal como insuficiente ventilación del ambiente o condiciones de operación anormales (temperatura ambiente extremadamente alta o baja).
- 5) Utilización comercial o industrial.
- 6) Incendio, daños por agua, robo, guerra, disturbios, hostilidades, actos de fuerza mayor como huracanes, inundaciones, etc.
- 7) Pedidos de servicio debido a desinformación del usuario.

Para acceder a la garantía se solicitará un comprobante de compra; por lo tanto, guarde su recibo. En caso de necesitar servicio de garantía, presente ese documento al TALLER DE SERVICIO AUTORIZADO.

Servicio de Garantía			Servicio de Garantía		
	Canadá	EE.-UU.		Canadá	EE.-UU.
<b>Confort Hogareño Portátil de 3 Estaciones</b>	En Domicilio	En Domicilio	<b>Refrigeradores Compactos</b>	En Domicilio	En Domicilio
<b>Deshumidificadores</b>	En Taller	En Taller	<i>(Menos de 6 pies <sup>3</sup>)</i>		
<b>Congeladores Arcón</b>	En Domicilio	En Domicilio	<b>Una Puerta</b>	En Domicilio	En Domicilio
<b>Verticales</b>	En Domicilio	En Domicilio	<b>Dos puertas</b>	En Domicilio	En Domicilio

Danby Products Limitée  
PO Box 1778, Guelph, Ontario, Canadá N1H 6Z9  
Teléfono: (519) 837-0920 Fax: (519) 837-0449

Danby Products Inc.  
PO Box 669, Findlay, Ohio, U.S.A. 45839-0669  
Teléfono: (419) 425-8627 FAX: (419) 425-8629

03.04.

## Cuidado y Mantenimiento



### ADVERTENCIA



Antes de limpiar o reparar esta unidad, se recomienda desconectar la unidad del tomacorriente.

1. **No** utilice gasolina, bencina, solvente o ningún otro producto químico para limpiar esta unidad, ya que esas sustancias pueden dañar su terminación y deformar partes plásticas.
2. **Nunca** intente limpiar la unidad vertiendo agua directamente sobre cualquiera de sus partes, ya que esto causaría el deterioro de componentes eléctricos y del aislamiento de los cables.

### Remoción y Limpieza del Filtro de Aire

Si el filtro de aire se tapa con tierra/suciedad, se limita el flujo de aire y se reduce la eficiencia de refrigeración. Se debe limpiar el filtro de aire cada dos (2) semanas. Puede necesitar más limpieza dependiendo de la calidad del aire interior. **NOTA:** El filtro de aire está ubicado en la parte de atrás (arriba) de la unidad.

- 1) Para sacar el filtro de aire: Tire del filtro de aire hacia arriba en el sentido de la flecha.
- 2) Se puede remover la tierra/basura del filtro con una aspiradora. El filtro también se puede lavar con agua tibia enjabonada y fregándolo suavemente con un cepillo. Se recomienda un detergente suave (lavavajillas).
- 5) Enjuague bien el filtro con agua limpia. Deje que se seque antes de instalarlo nuevamente en la unidad.
- 6) Vuelva a colocar el filtro de aire.
- 7) Puede obtener filtros de repuesto a través del Departamento de Partes para Clientes.

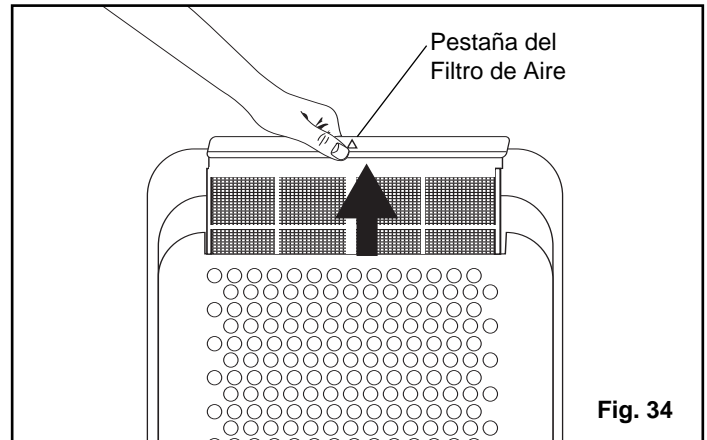

### ADVERTENCIA



Nunca haga funcionar la unidad sin el filtro de aire, ya que podría dañarse.

## Electrical Specifications

- All wiring must comply with local and national electrical codes and be installed by a qualified electrician. If you have any questions regarding the following instructions, contact a qualified electrician.
- Check available power supply and resolve any wiring problems BEFORE installation and operation of this unit.
- Model DPAC10030 draws 12.0 nameplate amps. under **Cooling Mode** and may be used in any properly wired, general purpose 15 amp household grounded receptacle.
- For your safety and protection, this unit is grounded through the power cord plug when plugged into a matching wall outlet. If you are not sure whether the wall outlets in your home are properly grounded, please consult a qualified electrician. **DO NOT USE PLUG ADAPTERS OR EXTENSION CORDS WITH THIS UNIT.** If it is necessary to use an extension cord with this unit, use an approved "air conditioner" extension cord only. (available at most local hardware stores)
- The manufacturers nameplate is located on the rear panel of the unit and contains electrical and

other technical data specific to this unit.

- To avoid the possibility of personal injury, always disconnect the power supply to the unit, before installing and/or servicing.

**Table 1**

**Suggested Individual Branch Circuit**

Nameplate Amps	AWG Wire Size*
12.0	14

AWG- American Wire Gage

\* Based on copper wire at 60°C temperature rating.

**Table 2**

**Receptacle and Fuse Types**

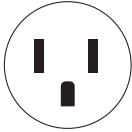
Rated Volts	125
Amps	15
Wall Outlet	
Fuse Size	15
Time Delay Fuse (or circuit breaker)	Plug Type

Unit Specifications:	DPAC10030
Cooling Capacity	10000Btu/h
Dehumidifying Capacity	55 Pints (26 L / 24 Hrs)
Noise Level	50 dB (A)
Power Source	115 V / 60 Hz
Refrigerant	R22
Internal Water Tank Capacity	3.0 L (6.3 Pints)
External Water Tank Capacity	15 L (31.7 Pints)
Unit Weight	40 kg (88.2 lb.)
Unit Dimensions (inches) W x D x H	17-3/8" x 18-1/4" x 33-9/16"
Unit Dimensions (cm) W x D x H	44.1 x 46.3 x 85.3
Fan Speeds	3
Control Panel (Illuminated)	Soft Touch Controls
Remote Control	Yes
Time of Day Clock	Yes
Auto - Timer	Yes
<b>Power Consumption:</b>	
Cooling	1200 Watts (12.0 Amps)
Dehumidifying	1200 W (12.0 Amps)
Fan	90 W (0.8 Amps)

**NOTE:** Specifications are subject to change without notice, for further improvements.

## Energy-Saving Tips

Your Danby appliance is designed to be highly efficient in energy savings. Follow these recommendations for greater efficiency.

- 1) Select a thermostat setting that suits your comfort needs and leave at that chosen setting.
- 2) The air filter is very efficient in removing airborne particles. Keep the air filter clean at all times.
- 3) Use drapes, curtains or shades to keep direct sunlight from penetrating and heating room, but do not allow drapes or curtains to obstruct the air flow around the unit.

- 4) Start your air conditioner before the outdoor air becomes hot and uncomfortable. This avoids an initial period of discomfort while the unit is cooling off the room. Use of the automatic start/stop programmable **TIMER** feature can be a major asset in this regard if utilized to the fullest extent.
- 5) When outdoor temperatures are cool enough, turn the air conditioner off and use the **FAN MODE** on **HIGH, MED** or **LOW**. This circulates indoor air, providing some cooling comfort and utilizes less electricity.

## Window Installation

Installation Accessories Fig. 1



### Electric Shock Hazard

To avoid the possibility of personal injury, disconnect power to the unit before installing or servicing.



### CAUTION



To avoid installation/operation difficulties, read these instructions thoroughly.

Description	Quantity
Flexible exhaust hose with adapters.....	2/set
stretches from 17-1/2" (44.5 cm) up to 55-1/2" (141 cm)	
Adjustable window/patio door slider kit .....	4/set
from 26 5/8" (67.5 cm) up to 80" (203 cm)	

### External Water Tank Accessories Fig. 1a

Support Tray & Castor .....	1 pc
External Tank & (2) Covers .....	1 pc

**SPECIAL NOTE:** The drain hose (standard garden hose) for the direct drain application is not included with this unit but can be purchased through any local Hardware Store.

The exhaust/window kit must be installed at all times when the unit is operating under the **AIR CONDITIONING** mode only.



### WARNING



When the patio door kit is installed, it will not be possible to lock the patio door. **THIS COULD POSE A SECURITY RISK!** Installation of a "FOOTBOLT" or "DROP BAR" behind the door is suggested. (Available through most local hardware stores)

There should be at least 11.8" (30 cm) clearance between the unit and any other objects or building structure. The unit should be installed on a level surface. The window kit does not have to be installed during Dehumidifying/Fan mode operation.

Fig. 1 Installation Accessories

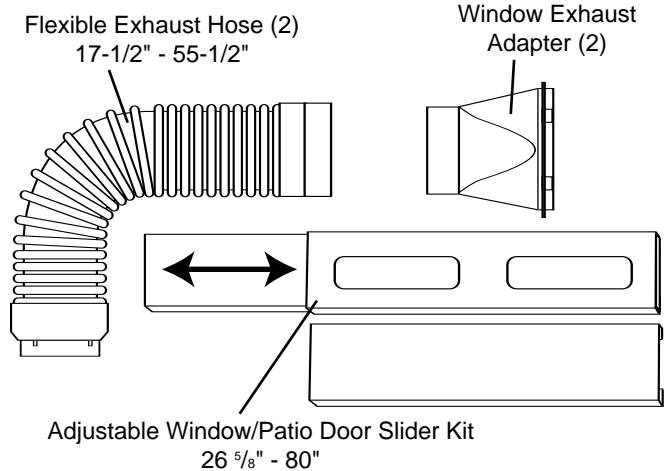
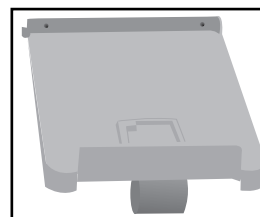
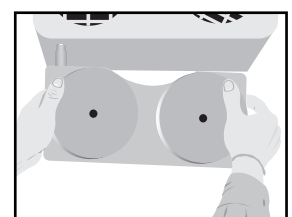

Fig. 1 a External Water Tank Accessories



Support Tray & Castors (1)



External Tank & Quick Connect (1)



## Instrucciones de Operación del Control Remoto (continuación)

**6. Swing [Oscilación]:** Presione el botón "Swing" para activar la función de oscilación automática de aire. El símbolo "↔" aparecerá en la pantalla para confirmar que la función está activada. Para desactivar esta función, presione nuevamente el botón "Swing".

**7. RE-SET [Reestablecer]:** Presione el botón "Re-set" para cancelar todos los programas del control remoto. Esto borrará toda la información contenida en la pantalla del control remoto (incluyendo la hora del reloj).

**8. +△ - ▽ C & F:** Presione cualquiera de los botones de temperatura para ajustar (subir / bajar) la temperatura de operación. Presione ambos botones simultáneamente para cambiar entre "Celsius" y "Fahrenheit".

**9. SLEEP (Modo Nocturno) :** NOTA: La función de modo nocturno sólo puede programarse utilizando el control remoto.

El modo nocturno le permite programar una temperatura de refrigeración que incrementará gradualmente la temperatura de operación "+0,5° C / 0,9° F" (durante las horas nocturnas de sueño) haciendo que el compresor funcione menos tiempo ahorrando energía y evitando que el cuarto se torne demasiado frío durante la noche. Refiérase a la siguiente tabla de variaciones de temperatura durante un período de 8 horas.

EJEMPLO:

Período (Operación)	Aumento de temperatura (Por encima de la temperatura de operación programada)
1 hora	+0.5°C
2 hora	+0.5°C
3 hora	+0.5°C
4 hora	+0.5°C
5 hora	+0.5°C
6 hora	+0.5°C
7 hora	+0.5°C

8 hora Revieta automáticamente a la temperatura de operación programada.

Para ajustar la temperatura de operación :

1. Presione el botón SLEEP (Modo Nocturno): en el control remoto.
2. La temperatura programada aparecerá en la pantalla del control remoto.

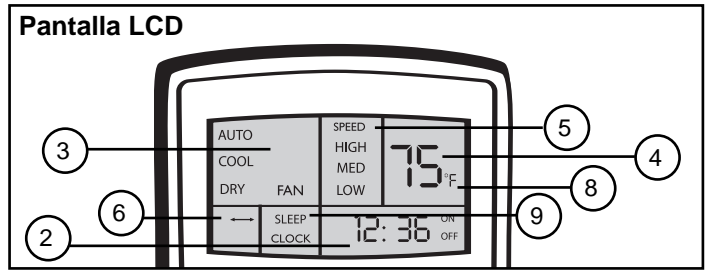

3. Presione los botones de temperatura △ ▽ para seleccionar la temperatura de operación requerida.
4. La unidad se encuentra ahora programada en modo nocturno ("sleep")

**NOTA: Al apagar la unidad principal con el control remoto, puede haber un retardo (de 5 a 15 segundos) antes de que la unidad se apague. Esto es normal.**

## Instrucciones de Operación del Control Remoto

**1. Envío de Señales:** El control remoto debe apuntarse directamente al sensor infrarrojo ubicado debajo del panel de control al iniciar un comando. Cuando la unidad está encendida y se presione un botón del control remoto, sonará un pitido (en la unidad principal) confirmado que la señal fue enviada/recibida. Todas las selecciones de programación que aparecen en la pantalla del control remoto también aparecerán en la pantalla de la unidad principal cuando ambas unidades estén encendidas. Si la unidad principal no responde a un comando enviado, intente nuevamente.

Si la unidad principal todavía no responde;

### Verifique lo siguiente:

- ¿Están el receptor y el control remoto dentro del rango de funcionamiento requerido de 7 metros (23 pies)?
  - ¿Está el receptor en la unidad principal parcialmente bloqueado y/o obstruido?
  - ¿Están las pilas correctamente instaladas dentro del control remoto (positivo + / negativo -)?
  - Verifique las pilas. Si están débiles, cámbielas.
- 2. Ajuste del Reloj (Control Remoto):** Al instalar las pilas por primera vez, el reloj muestra "0:00" parpadeando. Presione el botón MIN para ajustar la hora correcta (minutos). Cada vez que presione el botón MIN la indicación avanza en incrementos de 10 minutos. La indicación se acepta automáticamente (deja de parpadear) después de 5 segundos. Mantenga presionado el botón HOUR para ajustar la hora correcta (horas). (La hora comenzará a parpadear). Cada vez que presione el botón HOUR la indicación avanza en incrementos de 1 hora. La indicación se acepta automáticamente (deja de parpadear) después de 5 segundos. Cuando la unidad principal se enciende con el control remoto, el reloj de la unidad principal se ajusta automáticamente con la hora del control remoto.
- 3. Ajuste de Modo:** presione el botón "Mode" para seleccionar el modo de operación. Cada vez que se presiona el botón, se avanza a un modo diferente (Auto-Cool-Dry-Fan).

**4. Ajuste de Temperatura:** Presione los botones del control remoto para seleccionar la temperatura deseada. Cada vez que se presione un botón, la temperatura aumentará/disminuirá 1° C/F. La temperatura seleccionada se indicará en la pantalla del control remoto. Cuando la unidad principal se enciende con el control remoto, la temperatura de la unidad principal se ajusta automáticamente a la temperatura del control remoto. El rango de temperatura es desde 16° C a 31° C (60,8° F a 88° F).

### 5. Velocidad del Ventilador:

Presione el botón "Fan" para seleccionar la velocidad de operación del ventilador. Dependiendo del modo seleccionado, el botón del ventilador avanzará a una velocidad diferente (Auto-Low-Med-High). La velocidad seleccionada del ventilador aparecerá en la pantalla. Por ejemplo:

MODO	VELOCIDAD DEL VENTILADOR
Cool	Low-Med-High
Dry	Low
Fan	Low-Med-High
AUTO	Low-Med-High

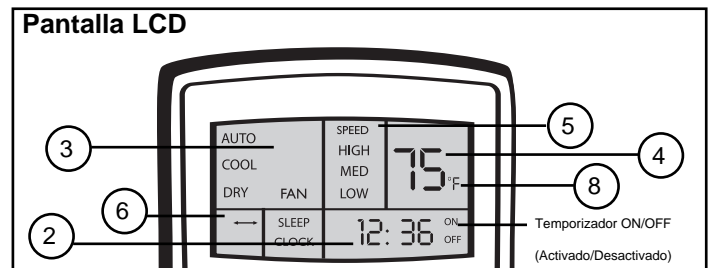

## External Water Tank Feature:

This unit is equipped with a secondary "External Water Tank" which sits on a support tray and easily attaches to the rear side of the unit by means of a quick connect fitting. The male quick connect is attached to the water tank, the female quick connect is attached to the back of the main unit. We recommend the external water tank be connected to the main unit at all times during both air conditioning and dehumidifying modes. These water tanks allow for the storage of excess accumulated condensed water produced during cooling/dehumidifying operation.

**It is possible to operate the unit utilizing the "Internal" (primary) water tank only. (However, running time/operation maybe reduced during high humidity conditions) If the external water tank is not connected to the main unit, (excess) condensed water is automatically directed into the internal water tank. When the external water tank is utilized, (excess) condensed water is directed first into the external tank. When the external tank is full the water will then backflow into the internal tank.**

## Cooling Operation:

During air conditioning mode condensed water accumulates in a pre-cooler drip tray located underneath the evaporator (cooling) coil. When the water level reaches a predetermined level, the water flow is directed into a small (well) holding tank located at the bottom of the unit. When the water level in the well reaches a pre-determined level, a water pump is automatically activated that pumps the water upto the condenser coil and is subsequently cascaded across the fins of the condenser coil.

This showering action is very efficient in terms of;

- 1) Keeping the condenser coil cool during operation.
- 2) Provides maximum cooling efficiency.

As the water cascades across the heated fins of the condenser coil, it is evaporated. This process minimizes accumulated water from being stored in both holding tanks, which results in longer running times and less frequent emptying of the water tanks. This process is continuous during air conditioning mode only. **NOTE:** During high humidity conditions, if the rate of water being condensed exceeds the rate of water being evaporated, a solenoid valve automatically opens allowing for excess water to be directed into the holding tanks.

When the water level in the well returns to normal, the solenoid valve automatically closes and the water is again directed into well and the water pump continues normal operation. When the water level inside the external tank reaches it's maximum level, the water will then backflow into the (primary) internal water tank. The water level inside the internal tank (only) is monitored/controlled by a float switch mechanism (safety shut-off) self-activated when the water level reaches a predetermined level, causing the unit to stop/cease operation automatically and the tanks will have to be emptied. The fan motor will continue to operate. (this is normal)

**NOTE: The float switch mechanism (safety shut-off) is activated/controlled by the water level inside the (primary) internal water tank only.**

### NOTE:

- The quick connect fittings supplied with both the main unit and external water tank are "self sealing" connections.
- This means as soon as the quick connects are "disconnected", water flow between the main unit and external water tank stops immediately.

## External Water Tank Instructions:

1. Attach the water tank support tray (with castors) to the saddle bracket located at the rear (lower section) of the unit, using the screws provided. See Fig. 35

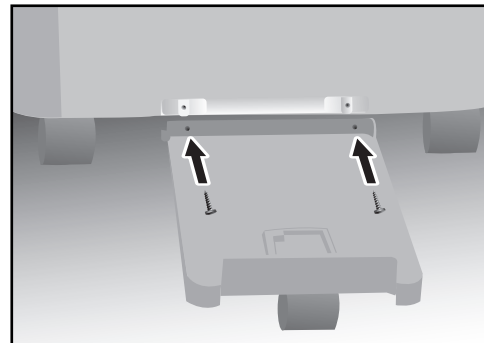

Fig.35

## External Water Tank Instructions (cont'd)

3. Position the external water tank on the support tray, making sure the quick connect on the water tank is aligned with the quick connect at the back of the cabinet.  
See Fig.37

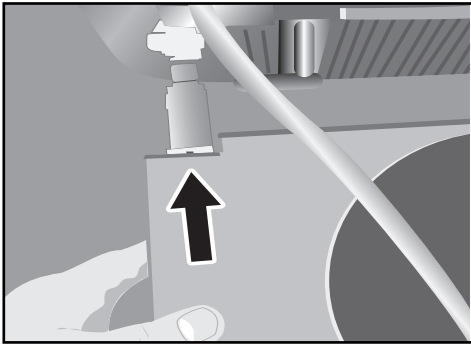

Fig.37

4. To make the connection, simply "push" the water tank quick connect into the cabinet quick connect. You will hear a positive "click" when the connection is made.
5. Install both covers on the water tank.
6. To release (disconnect) the external water tank, push the (silver) "release" button located on the cabinet quick connect, grasp the recessed handles on each side of the tank and remove.  
. See fig.38, 39

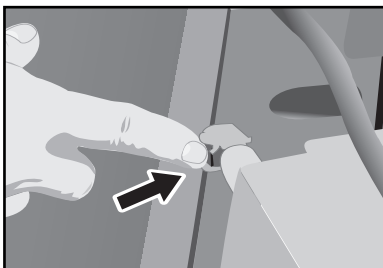

Fig.38

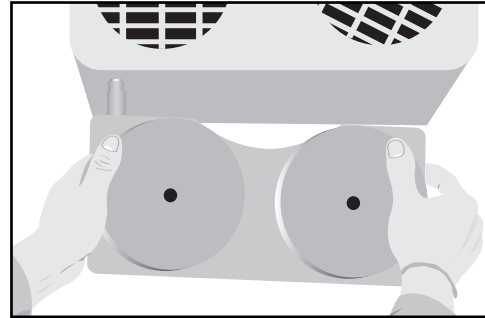

Fig.39



### CAUTION



Always empty both water tanks before attempting to move or re-locate the unit to another location.

### Internal Water Tank Safety Feature

This unit is equipped with a fail-safe switch mechanism which prevents the unit from condensing water in the event the water tank is accidentally displaced and/or when the water tank is full. If this situation occurs, the unit will signal (**BEEP**) for 20 seconds, the bucket icon in the display will flash continuously and the (RED) **WATER FULL** indicator light will illuminate. This condition will remain steady until the water tank is re-positioned and/or emptied.

**NOTE: The fan motor will continue to operate under this condition. This is normal, but no cooling or dehumidifying will occur until the internal tank is emptied and/or re-positioned. (NOTE: It may take several minutes before the compressor resumes normal operation)**

Make sure the **Internal Water Tank** is correctly positioned inside the cabinet otherwise the unit will not operate. Fig. 40.

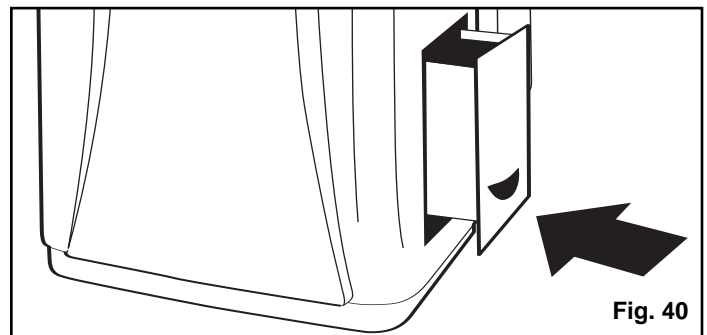

Fig. 40

## Funciones del Control Remoto

El control remoto portátil le permite controlar todos los parámetros de operación de su unidad de Confort Hogareño Portátil de 3 Estaciones cómodamente desde su sillón preferido. A continuación se detallan algunas cosas que debe saber al operar su unidad con el

### Botones de Control

**I/O** : Tecla de Encendido (Encendido / Apagado).

**Mode** : Selecciona el modo de operación (Auto/Cool/Dry-Deshumidificador/Fan). Nota: el modo "Auto" es un modo preprogramado de fábrica que incluye una temperatura de operación de 24° C (75° F). En el modo AUTO, la unidad alternará entre los modos COOL, DRY y FAN que corresponda para mantener las condiciones del ambiente a la temperatura preprogramada de 24° C (75° F).

**Fan** : Selecciona la velocidad del ventilador (Auto-Low-Med-High).

NOTA: El ajuste del ventilador en "Auto" es equivalente a la velocidad de "Medio".

- + **▲** Se utiliza para aumentar el ajuste de temperatura.  
(en incrementos de 1° C) en la escala Celsius.  
(en incrementos de 1° F) en la escala Fahrenheit.
- **▼** Se utiliza para reducir el ajuste de temperatura.  
(en incrementos de 1° C) en la escala Celsius.  
(en incrementos de 1° F) en la escala Fahrenheit.

**SWING** : Se utiliza para activar las persianas verticales para que oscilen automáticamente de lado a lado.

**SLEEP** : Se utiliza para activar el programa nocturno.

**T-ON** : Se utiliza para activar el programa TIMER-ON

**T-OFF** : Se utiliza para activar el programa TIMER-OFF

**HOUR** : Se utiliza para programar la HORA temporizador.

**MIN** : Se utiliza para programar los MINUTOS.

**RESET** : Se utiliza para reestablecer a cero todos los programas del control remoto.

Para utilizar el control remoto portátil necesita dos pilas alcalinas tipo "AAA" (incluidas).

### Las pilas deben reemplazarse cuando:

- a) No se escucha ninguna señal (pitido) al intentar programar la unidad principal.
- b) La unidad principal no responde a un comando enviado por el control remoto.

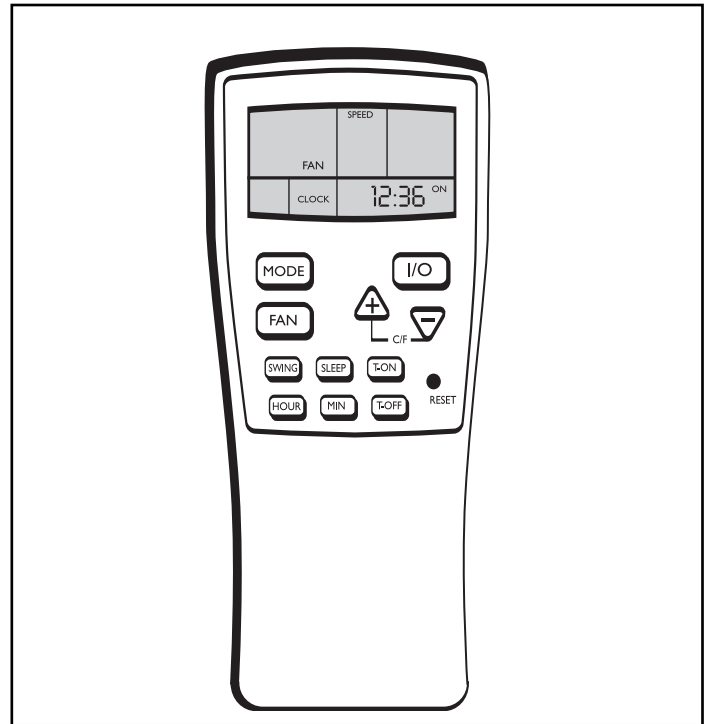

### Reemplazo de las pilas:

1. Deslice la tapa de atrás del control remoto en el sentido de la flecha. Continúe tirando (con cuidado) hasta que la tapa se separe completamente de la unidad.
2. Inserte (2) pilas (AAA) siguiendo la orientación (polaridad) indicada dentro del compartimiento para las pilas. (+/-)
3. Vuelva a colocar la tapa posterior.
4. Debe quitar las pilas del control remoto si no lo va a utilizar por mucho tiempo (vacaciones, etc.).

El control remoto funciona dentro de un rango de 7 metros (23 pies) del receptor ubicado dentro de la unidad principal. Cualquier obstrucción entre el receptor y el control remoto puede interferir con la señal, limitando la capacidad de programar la unidad principal.

**NOTA: La luz del teclado en la unidad principal no se encenderá cuando se controla mediante el control remoto. (Esto es normal)**

Puede verificar la hora programada para el **APAGADO AUTOMÁTICO** en cualquier momento (antes de que el programa se active) presionando la tecla de **TIMER-OFF**. La hora programada aparecerá en la pantalla.

### **Ajuste del temporizador AUTO-ON y AUTO-OFF (encendido y apagado automático) dentro del mismo programa.**

Antes de ajustar el temporizador de **AUTO-OFF** y **AUTO-ON**, el reloj debe estar ajustado/funcionando.

Usted debe seleccionar todos los ajustes apropiados (por ejemplo Modo, Velocidad del Ventilador, Temperatura, Humedad, Oscilación, etc.) que desee al encender/apagar automáticamente la unidad.

1. Seleccione el **MODO** apropiado de operación para la unidad (**Auto-Cool-Dry-Fan**).
2. Seleccione la velocidad del ventilador a la cual desea que la unidad trabaje. (**Hi, Med, Low**) **(salvo en deshumidificador, ya que este modelo posee una sola velocidad de ventilador).**
3. Seleccione **SWING (oscilación)** presionando la **tecla SWING** (el símbolo de "oscilación de aire" aparecerá en la pantalla).
4. Presione la tecla **TIMER-ON** para iniciar la secuencia de **encendido automático**. "**TIMER-ON**" aparecerá en la pantalla y los dígitos de "minutos" comenzarán a parpadear. Presione cualquiera de las teclas de ajuste  $\Delta$  o  $\nabla$  para seleccionar los "minutos". Presione nuevamente la tecla de **TIMER-ON** y los dígitos de la "hora" comenzarán a parpadear. Presione cualquiera de las teclas de

ajuste  $\Delta$  o  $\nabla$  para seleccionar la "hora" de encendido. Presione la tecla de **TIMER-ON** una vez mas y la pantalla indicará **CLOCK / ON** (hora de encendido) y la hora programada.

5. Presione la tecla **TIMER-OFF** para iniciar la secuencia de **apagado automático**. "**TIMER-OFF**" aparecerá en la pantalla y los dígitos de "minutos" comenzarán a parpadear. Presione cualquiera de las teclas de ajuste  $\Delta$  o  $\nabla$  para seleccionar los "minutos" de apagado. Presione nuevamente la tecla de **TIMER-OFF** y los dígitos de la "hora" comenzarán a parpadear.

Presione cualquiera de las teclas de ajuste  $\Delta$  o  $\nabla$  para seleccionar la "hora" de apagado. Presione la tecla de **TIMER-OFF** una vez mas y la pantalla indicará **CLOCK / ON / OFF** y la hora actual. La unidad se "encenderá" y "apagará" automáticamente a las horas programadas en los temporizadores **AUTO-ON** y **AUTO-OFF** respectivamente.

Puede verificar las horas programadas para el encendido y apagado automáticos en cualquier momento presionando las teclas **TIMER-ON / TIMER-OFF**. La hora programada aparecerá en la pantalla.

## Window / Patio Door Kit Installation

Your window kit has been designed to fit most standard "vertical" / "horizontal" windows and patio doors. Patio door applications up to a maximum height of 80". Please refer to *Fig. 2*, *Fig. 2a*, & *Fig. 2b* for minimum and maximum openings. For vertical window and/or patio door applications, multi-lock positions are provided on the edge of each slider section. Two lock screws are provided to secure each sliding section together. *Fig. 2c*.

1) Select a suitable location, making sure you have access to an electrical outlet.

2) Install both flexible hoses to the rear side of the unit. Both hoses are identical and can be installed into either opening. Insert the hose adapter with the 3 (L shaped) lock tabs into the 3 slots on the top of each opening and twist to lock into position.

4) Install the adjustable Window/Patio Door Slider Kit as required. *Fig's. 2, 2a, 2b*. NOTE:

5) Install the window exhaust adapters into the openings in the slider section, making sure the window slider section are secure.

6) Plug the unit into a 115 V / 60 Hz grounded electrical outlet.

NOTE: Steps # 2, 3, 4, 5 are only required when operating the unit during air conditioning mode.

### DO NOT USE A REGULAR EXTENSION CORD.

If it is necessary to use an extension cord with this unit, use an approved "air conditioner" extension cord only. (available at most local hardware stores)

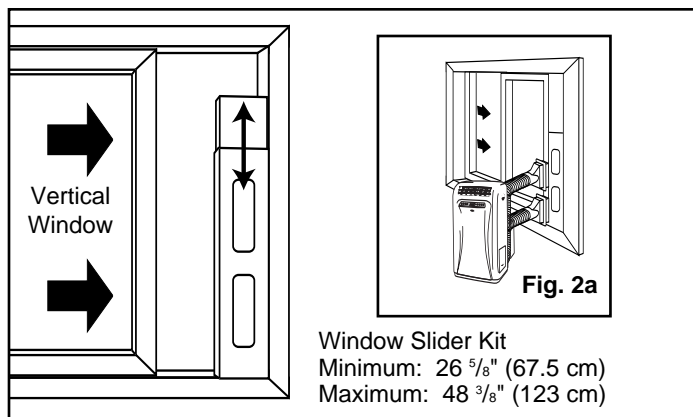
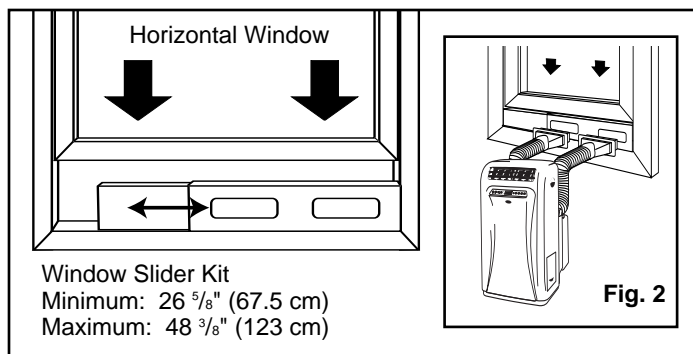

**Please Note:** In a vertical application, the exhaust hose is to go above the intake hose in the window slider. This will avoid having the exhaust heat go through the intake and back into the unit.

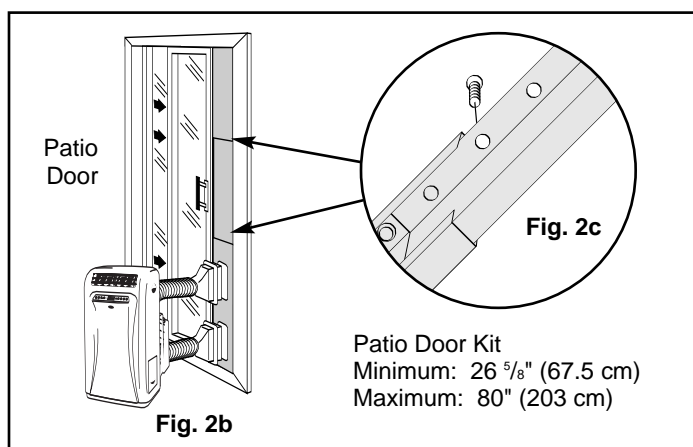

## Key Pad Functions *Fig. 5*

The control panel on this unit “illuminates” automatically when any key pad is depressed. This “illumination” feature will “self-deactivate” (turn-off) automatically approx. 20 seconds after the last key pad is depressed.

**I/O:** Power Switch On / Off.

### Indicator Lights:

#### RUN:

Blue Light illuminates to indicate selected mode is operational.

#### Water Full Indicator Light:

Red Light illuminates indicating the internal water tank (only) is full and/or incorrectly positioned inside the cabinet. *Fig. 6.*

**FAN:** Selects optional fan speeds.

#### Fan Speed Options:

Cooling Mode: **Low-Medium-High-Auto**

Dry - Dehumidifying Mode: **Low. (only)**

Fan Mode: **Low-Medium-High**

#### Temp/Timer Adj:

- ▲: Used to adjust Time of Day Clock settings forward (1 min./1hr. increments).
- Used to adjust Temperature settings forward (1°C increments).
- Used to adjust Temperature settings forward (1°F increments).
- Used to adjust Timer-On/Off settings forward (1min/1hr. increments)

- ▼: Used to adjust Time of Day Clock settings backward (1 min/1hr. increments).
- Used to adjust Temperature settings backward (1°C increments).
- Used to adjust Temperature settings backward (1°F increments).
- Used to adjust Timer -On/Off settings backward (1min/1hr. increments)

**SWING:** Allows the vertical louver grills to oscillate from side to side automatically.

**CLOCK:** Allows you to initiate and/or change the **TIME OF DAY** setting. To activate clock mode both the **TIMER ON** and **TIMER OFF** buttons must be pressed simultaneously.

**TIMER ON:** Used to initiate the **AUTO ON** start time

**TIMER OFF:**Used to initiate the **AUTO OFF** stop time

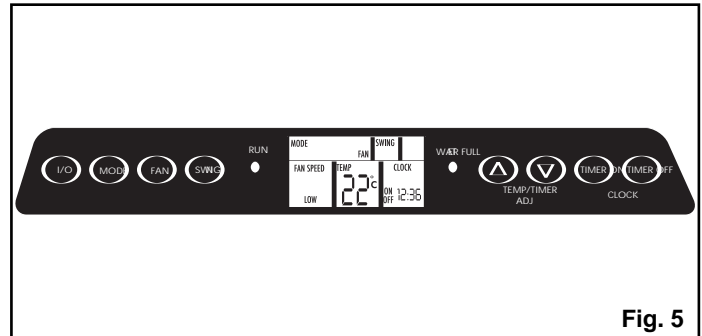

**Fig. 5**

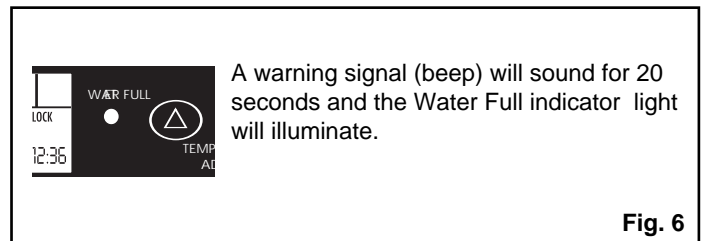

**Fig. 6**

Temperature Conversion Chart												
°C	10	11	12	13	14	15	16	17	18	19	20	21
°F	50	52	54	55	57	59	61	63	64	66	68	70
°C	22	23	24	25	26	27	28	29	30	31	32	33
°F	72	73	75	77	79	81	82	84	86	88	90	91

**NOTE:** This appliance provides a feature that will allow you the option of setting “temperatures” in “Celsius” or “Fahrenheit”. To change the temperature display on the main unit, press both the (Temp/Timer ADJ) keypads “simultaneously” to alternate between the C & F scale

Celisis scale allows adjustments in increments of 1°C

Farenheight scale allows adjustments in increments of 1°F



## Ajuste del Temporizador de Encendido Automático (AUTO-ON) (continuación)

4. Todos los ajustes se encuentran ahora registrados.
5. Para activar el temporizador **AUTO-ON**, la unidad debe estar "**apagada**" (no funcionando).
6. Presione la tecla **TIMER-ON** para iniciar la secuencia de encendido automático. **TIMER-ON aparecerá en la pantalla** y los dígitos de "minutos" comenzarán a parpadear. Presione cualquiera de las teclas de ajuste  $\Delta$  o  $\nabla$  para seleccionar los "minutos". Presione nuevamente la tecla de **TIMER-ON** y los dígitos de la "hora" comenzarán a parpadear. Presione cualquiera de las teclas de ajuste  $\Delta$  o  $\nabla$  para seleccionar la "hora" de encendido. Presione la tecla de **TIMER-ON** una vez más y la pantalla indicará **CLOCK / ON** (hora de encendido) y la hora programada. Presione las teclas del reloj (**TIMER-ON / TIMER-OFF**) simultáneamente para volver a la indicación de la hora actual. La unidad se encenderá **automáticamente** a la hora especificada.

Para cancelar o modificar la programación de **ENCENDIDO AUTOMÁTICO**, simplemente encienda la unidad en cualquier momento antes de la hora programada para el encendido automático. Puede verificar la hora programada para el **ENCENDIDO AUTOMÁTICO** en cualquier momento (antes de que el programa se active) presionando la tecla de **TIMER-ON**. La hora programada aparecerá en la pantalla.

---

## Ajuste del Temporizador de Apagado Automático (AUTO-OFF)

Antes de ajustar el temporizador de **AUTO-OFF**, el **reloj debe estar** ajustado/funcionando.

1. Para activar el temporizador **AUTO-OFF**, la unidad debe estar "encendida" (funcionando). (Tecla I/O).
2. Presione la tecla **TIMER-OFF** para iniciar la secuencia de **APAGADO AUTOMÁTICO**. "TIMER-OFF" aparecerá en la pantalla y los dígitos de "minutos" comenzarán a parpadear. Presione cualquiera de las teclas de ajuste  $\Delta$  o  $\nabla$  para seleccionar los "minutos" de apagado. Presione nuevamente la tecla de **TIMER-OFF** y los dígitos de la "hora" comenzarán a parpadear.

Presione cualquiera de las teclas de ajuste  $\Delta$  o  $\nabla$  para seleccionar la "hora" de apagado. Presione la tecla de **TIMER-OFF** una vez más y la pantalla indicará **CLOCK / OFF** (hora de apagado) y la hora programada. Presione las teclas del reloj (**TIMER-ON / TIMER-OFF**) simultáneamente para volver a la indicación de la hora actual. La unidad se apagará automáticamente a la hora especificada. Para cancelar o modificar la programación de **APAGADO AUTOMÁTICO**, simplemente apague la unidad en cualquier momento antes de la hora programada para el **APAGADO AUTOMÁTICO**.

## Instrucciones del Temporizador Automático

La función AUTO-TIMER [Temporizador Automático] ofrece la selección de diferentes programas de encendido/apagado entre 0 y 23 horas 59 segundos, para cualquiera de los modos de operación de su unidad de Confort Hogareño Portátil de 3 Estaciones.

Los programas se describen a continuación:

- a) **Apagado Automático:** Seleccione previamente una hora en la cual la unidad se apagará automáticamente (entre 0 y 23 horas, 59 minutos). Esta función debe programarse todos los días, ya que la programación se cancela automáticamente luego de ejecutar el programa.
- b) **Encendido Automático:** Seleccione previamente una hora en la cual la unidad se encenderá automáticamente (entre 0 y 23 horas, 59 minutos). Esta función debe programarse todos los días, ya que la programación se cancela automáticamente luego de ejecutar el programa.
- c) **Encendido y Apagado Automático :** Seleccione previamente una hora en la cual la unidad se encenderá/apagará automáticamente (entre 0 y 23 horas, 59 minutos).

A diferencia de los programas a) y b), este programa contiene una memoria incorporada que guarda automáticamente la información y se repite todos los días (a la misma hora programada) hasta que el programa se modifica o cancela. Sin embargo, cualquier interrupción del suministro eléctrico cancelará automáticamente toda la **programación temporizada**. Si esto sucede, deberá reprogramar el temporizador.

## Ajuste del Temporizador de Encendido Automático (AUTO-ON)

Antes de ajustar el temporizador de **AUTO-ON**, el **RELOJ** debe estar ajustado/funcionando. Usted debe seleccionar todos los ajustes apropiados (por ejemplo Modo, Velocidad del Ventilador, Temperatura, Humedad, Oscilación, etc.) que desee al encenderse automáticamente.

1. Seleccione el **MODO** apropiado de operación para la unidad (**Auto-Cool-Dry-Fan**).
2. Seleccione la velocidad del ventilador a la cual desea que la unidad trabaje. (**Auto, Hi, Med, Low**) (**salvo en deshumidificador, ya que este modelo posee una sola velocidad de ventilador**).
3. Seleccione **SWING (oscilación)** presionando la **tecla SWING** (el ímbolo "  $\longleftrightarrow$  " aparecerá en la pantalla).

## Setting TIME OF DAY (Clock) Instructions:

### NOTE: This is a 24:00 hour clock system

Push and hold the CLOCK (TIMER ON / TIMER OFF) key pads simultaneously. The word clock appears in the display and the minute "00" digits start flashing. Press the TEMP/TIMER  $\Delta$   $\nabla$  buttons until the correct time (in minutes) is displayed. Press either of the clock (TIMER ON / TIMER OFF) buttons. The hour "0" digit start flashing. Press the TEMP/TIMER  $\Delta$   $\nabla$  buttons until the correct (hour) time is displayed. When the correct time appears in the display, press the CLOCK (TIMER ON / TIMER OFF) key pads simultaneously. The colons (:) between the hour and minutes start flashing indicating the time of day is now set.

**Important Note:** Any interruption to the electrical power supply will automatically cancel the **TIME OF DAY** clock program. In the event this should happen, you will be required to re-set the clock program.

## Operating Instructions (Air Conditioning):

**NOTE: Both exhaust hoses and external water tank must be installed during air conditioning mode.**

- 1) Press the I/O (on/off) key pad to switch on the unit.
- 2) Press the MODE key until the word COOL appears in the display window. Each depression of the MODE key will advance to a different mode setting (Auto-Cool-Dry-Fan).
- 3) Press the appropriate  $\Delta$   $\nabla$  (TEMP / TIMER/ADJ) keys to select a suitable operating temperature setting. Temperature settings are adjustable between 16°C (61°F) to 31°C (88°F). The set temperature will flash in the display window for approximately 5 seconds then automatically revert back to display actual room ambient temperature conditions. NOTE: The set operating temperature must be programmed within the 5 second (temperature flashing) condition. To view the "set" temperature any time, press either of the TEMP/TIMER ADJ buttons. The blue indicator light will come on indicating the air conditioning mode is operational (there may be a slight delay of 10-30 seconds before the cycle begins, this is normal).

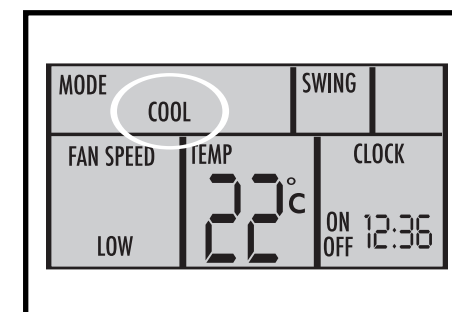
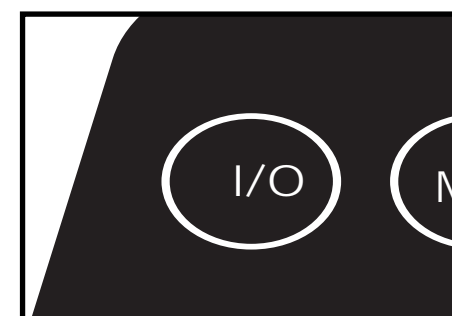
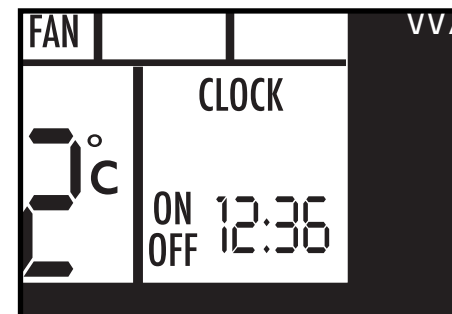
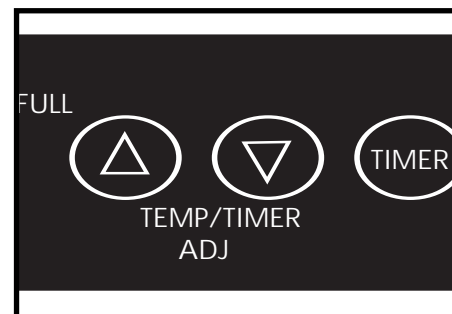
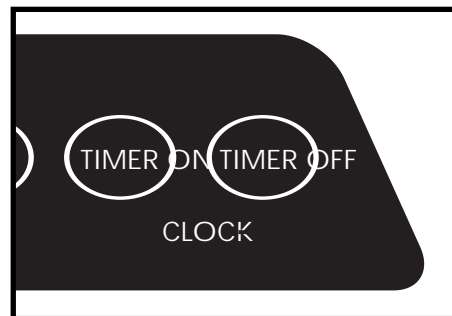

## Air Conditioner Operating Instructions (cont'd)

- 4) Press the **FAN** key to select the desired fan speed setting (**Auto-Low-Med-High**). Your selection will appear in the **display** window (each depression of the fan key will advance to a different setting).
- 5) Press the **SWING** key to activate the automatic air swing (oscillating) feature (the " ← → " symbol will appear in the display window). To deactivate the air swing feature, press the **SWING** key again.
- 6) The horizontal louvers open and close automatically when the unit is switched on and off. To adjust "air flow" direction, (up / down only) adjust the center louver only up or down.

The blue indicator light will come on indicating the air-conditioning mode is operational (there may be a slight delay of 10-30 seconds before the cycle begins, this is normal).

Cooling stops automatically when the set temperature is achieved. Cooling resumes when the room temperature rises above the set temperature level. The temperature has no effect on the fan operation. Therefore, the fan will operate continuously (after the compressor has cycled off) to maintain optimal temperature control.

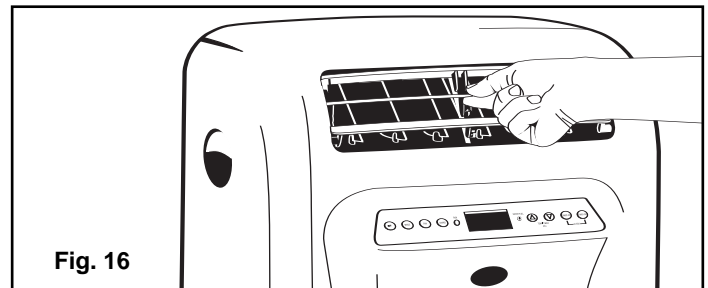
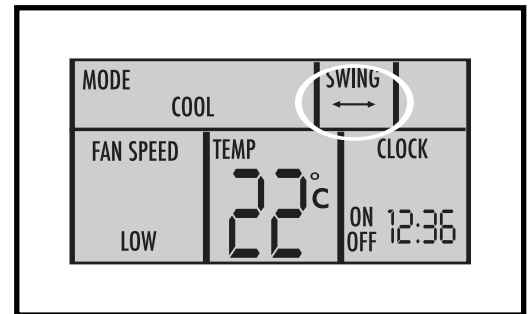
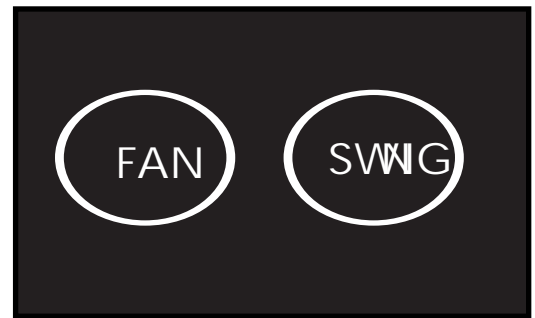

Fig. 16

! **CAUTION** !

During air conditioning and dehumidifying modes, if the compressor cycle is interrupted (unplugged, power failure, etc.) and reinstated immediately thereafter, (within 3-5 minutes) a "compressor protection circuit" is automatically self-activated. The compressor cannot operate during a "compressor protection" condition. (this is normal) It may take 3-5 minutes before the "protection circuit" self-deactivates.

**DO NOT ATTEMPT TO START THE UNIT (COMPRESSOR) DURING THIS PERIOD.**

Upon re-starting the unit (turn I/O switch on) all program information (i.e. time, mode, fan speed, auto timed programs) will have to be re-set.

! **ATTENTION** !

Removal and/or displacement of the internal water tank will cause the compressor to stop operating (this is a safety feature). This condition will cause the unit to beep (20 seconds) and the "water full" (red) light will illuminate continuously until corrected. **The compressor cannot operate during a "red" light condition.**

Check the following;

1. *Is the internal water tank full?*  
Empty and re-install water tank.
2. *Has the water tank been accidentally displaced?*  
Re-position water tank.

The "red" light will turn off automatically when the water tank has been emptied and/or re-positioned.

## Instrucciones de Operación del Ventilador

**NOTA: No se necesitan las mangueras de descarga durante la operación en modo VENTILADOR.**

**No se necesita el tanque de agua externo durante la operación en modo VENTILADOR.**

1. Presione la tecla **I/O** (encender/apagar) para encender la unidad.
2. Presione la tecla "**MODE**" hasta que la palabra "**FAN**" aparezca en la pantalla. Cada pulsación de la tecla **MODE** avanzará a otro modo de funcionamiento (**Cool-Dry-Fan**).
3. Presione la tecla **FAN** para seleccionar la velocidad deseada. Su selección aparecerá en la pantalla. Cada pulsación de la tecla **FAN** avanzará a otra velocidad de funcionamiento (**Low-Med-High**).
4. Presione la tecla "**SWING**" [Oscilación] para activar la función de oscilación automática (el símbolo de "oscilación" aparecerá en la pantalla). Para desactivar esta función, presione nuevamente la tecla "**SWING**".
5. Para ajustar la dirección del "flujo e aire" (solo para arriba / abajo), ajuste la **persiana horizontal** central y las otras persianas se ajustarán automáticamente a la misma posición. *Fig. 25*

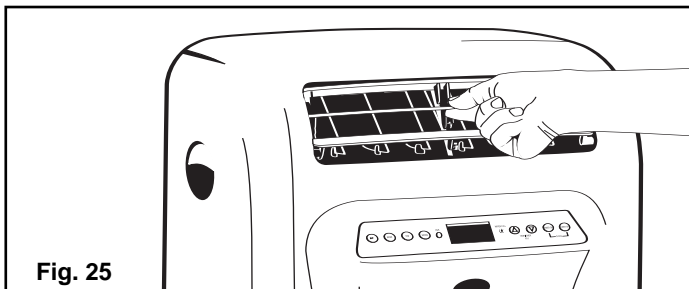
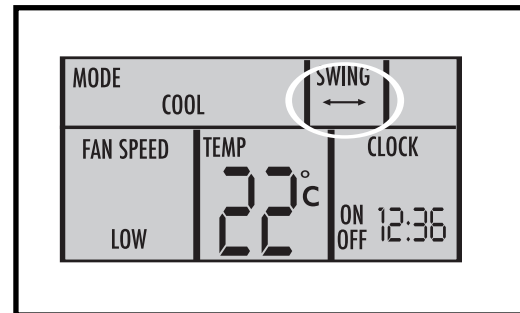
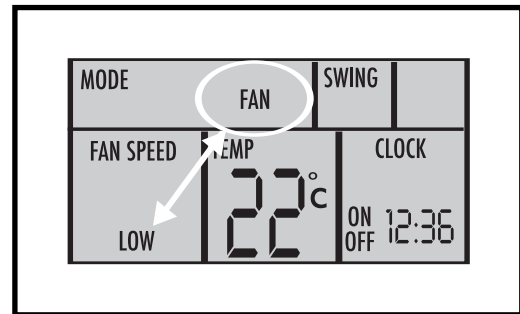
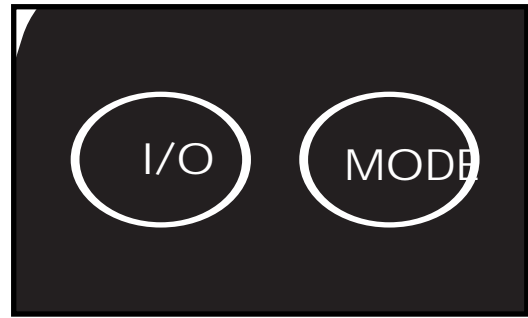
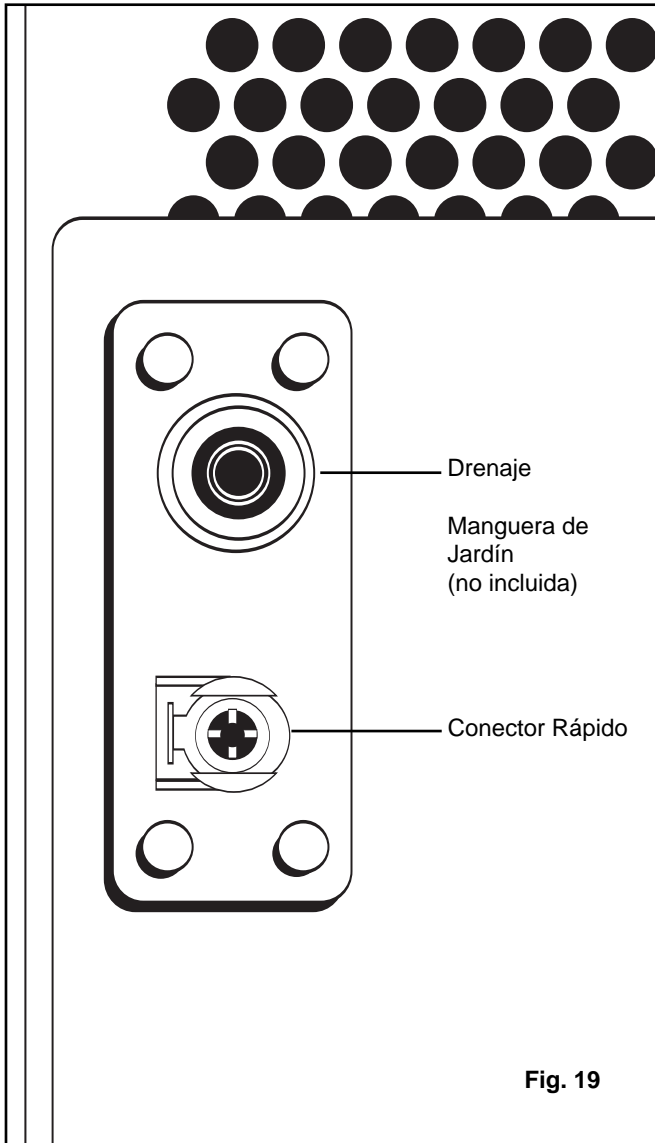

Fig. 25



**! ADVERTENCIA !**

Si durante el funcionamiento en los modos de acondicionador de aire o deshumidificador se interrumpe el ciclo del compresor (se desenchufa la unidad, corte de energía, etc.) y se vuelve a iniciar inmediatamente (dentro de los 3-5 minutos), se activa un "circuito de protección del compresor" automáticamente. El compresor no funcionará durante la condición de "protección de compresor". (Esto es normal) El "circuito de protección" puede tardar 3-5 minutos en desactivarse automáticamente.

**NO INTENTE ENCENDER LA UNIDAD (COMPRESOR) DURANTE ESTE PERÍODO.**

Luego de reactivar la unidad (encendiéndola con la tecla I/O) toda la información programada (por ejemplo la hora, modo, velocidad del ventilador, temporizador) deberán reprogramarse.

**! ADVERTENCIA !**

Si se remueve o no se coloca correctamente el tanque de agua interno, el compresor dejará de funcionar (esto es una característica de seguridad). Esto hará que la unidad emita una serie de pitidos (por 20 segundos) y que la luz roja de "tanque lleno" se encienda hasta que se corrija el problema. **El compresor no funcionará mientras la luz roja permanezca encendida.** Verifique lo siguiente:

1. *¿Está lleno el tanque de agua?*  
Vacíelo e instálelo nuevamente.
2. *¿Está el tanque de agua interno accidentalmente mal colocado?*

Colóquelo correctamente.

La luz roja se apagará automáticamente cuando el tanque de agua se haya vaciado y/o colocado correctamente.

## DRY (Dehumidifier) Operating Instructions

**NOTE: The exhaust hoses do not have to be installed during dehumidifier mode. Both internal and external water tanks must be installed during dehumidifier mode.**

- 1) Press the **I/O** (on/off) key pad to switch on the unit.
- 2) Press the **MODE** key until the word **DRY** (Dehumidifying) appears in the display window. Each depression of the **MODE** key will advance to a different mode setting (**Cool-Dry-Fan**).
- 3) Press the appropriate **△ ▽ (TEMP / TIMER ADJ)** key to select a (relative humidity) operating setting between 35% ~ 90% RH (adjustable in increments of 5%)

*For continuous (non-stop) dehumidifier operation*

*press the **△ ▽ (TEMP / TIMER ADJ)** key pad until the symbol “- -” appears in the display window.*

**NOTE: The compressor will not cycle off during “continuous” mode.**

The set relative humidity level will flash in the display window for approximately 5 seconds then automatically revert back to display actual room ambient relative humidity conditions. **NOTE:** The set operating RH level must be programmed within the 5 second (flashing) condition. To view the “set” relative humidity program any time, press either of the TEMP/TIMER ADJ buttons.

**NOTE: There is no fan speed adjustment during dehumidifying mode. (the fan speed is factory set for “low”)**

The **blue (RUN)** indicator light illuminates indicating dehumidifying mode is operational (there may be a slight delay of 10-30 seconds before the cycle begins, this is normal).

**IMPORTANT:** The relative humidity setting selected should always be set a few degrees lower than the room ambient relative humidity conditions, to ensure normal dehumidifying operation. **NOTE: it is not recommended to operate your Dehumidifier, below temperatures of 15.5°C (60°F),** this could result in icing-up conditions of the evaporator coils, and minimize efficiency.

- 4) Condensed water will be accumulated in the external / internal water tanks. When the external tank is full, water will backflow into the internal tank. When the internal tank is full, the unit will alarm (**beep**) for **20 seconds** and the **Water Full** indicator light will illuminate. At this time dehumidification will stop immediately. However, the fan motor will continue to operate (this is normal). Carefully remove both water tanks from the cabinet, dispose of the water. Replace the water tanks back to their original positions and the Dehumidifying process will automatically resume. It may take 3-5 minutes for the compressor to re-start. This is normal.
- 5) This unit also has provisions for a continuous “drain” option (for basement applications having a floor drain). The required drain hose extension is not included with this unit. It can be purchased through any local Hardware Store. Drain Hose Specifications: Standard garden hose. For continuous direct drain operation. Remove (unscrew) the drain cap at the back of the cabinet located directly above the external tank quick connect. Attach suitable length (of garden hose) to the direct drain fitting. (do not over tighten) Position the open end of the drain hose as close as possible to the floor drain. Check the hose connection for leaks.

**NOTE: Direct drain operation is intended for floor drain applications only. Direct drain operation should not be used in stem pipe and/or sink applications.**

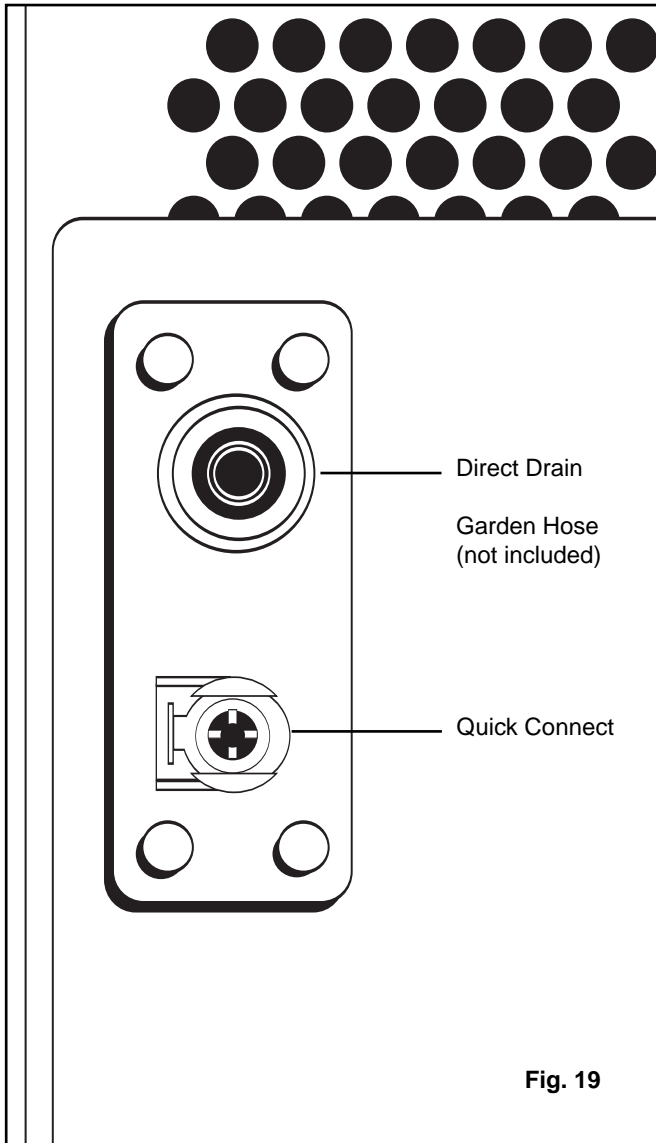

## CAUTION



During air conditioning and dehumidifying modes, if the compressor cycle is interrupted (unplugged, power failure, etc.) and reinstated immediately thereafter, (within 3-5 minutes) a "compressor protection circuit" is automatically self-activated. The compressor cannot operate during "compressor protection" mode. (this is normal) It may take 3-5 minutes before the "protection circuit" self-deactivates.

### **DO NOT ATTEMPT TO START THE UNIT (COMPRESSOR) DURING THIS PERIOD.**

Upon re-starting the unit (turn 1/0 switch on) all program information (i.e. time, mode, fan speed, auto timed programs) will have to be re-programmed.



## CAUTION



Removal and/or partial displacement of the internal water tank will cause the compressor to stop operating (this is a safety feature). This condition will cause the unit to beep (20 seconds) and the (red) "water full" light remain illuminated until corrected. **The compressor cannot operate during a "red" light condition.** Check the following;

1. *Is the water tank full?*  
Empty and re-install water tank.
2. *Has the water tank been accidentally displaced?*  
Re-position water tank.

The "red" light will stop flashing automatically when the water tank has been emptied and/or correctly re-positioned.



## INSTRUCCIONES DE OPERACIÓN DEL DESHUMIDIFICADOR (DRY)

**NOTA: No hace falta instalar las mangueras de descarga para el modo deshumidificador. Ambos tanques de agua, interno y externo, deben estar instalados durante el modo deshumidificador.**

1. Presione la tecla **I/O** (encender/apagar) para encender la unidad.
2. Presione la tecla "**MODE**" hasta que la palabra "**DRY**" aparezca en la pantalla. Cada pulsación de la tecla **MODE** avanzará a otro modo de funcionamiento (**Cool-Dry-Fan**).
3. Presione la tecla de ajuste apropiada  $\triangle$   $\nabla$  para seleccionar la humedad relativa deseada entre 35% y 90% RH (ajutable en incrementos del 5%).

*Para funcionamiento continuo (sin parar) del deshumidificador, presione las teclas de ajuste*

*$\triangle$   $\nabla$  hasta que aparezca el símbolo "- -" en la pantalla.*

**NOTA: El compresor no se apagará durante el funcionamiento en modo "continuo".**

La humedad relativa seleccionada parpadeará en la pantalla por aproximadamente 5 segundos, luego la pantalla volverá a mostrar automáticamente la humedad relativa actual del ambiente. **NOTA:** La humedad relativa de operación debe ser programada durante los 5 segundos en que la indicación parpadea. En cualquier momento, puede ver la humedad relativa "programada" presionando cualquiera de las teclas de ajuste **ADJ**.

**NOTA: No se puede ajustar la velocidad del ventilador durante la operación en modo deshumidificador. (La velocidad del ventilador está prefijada en "baja").**

Se encenderá la luz indicadora azul para indicar que está funcionando el modo deshumidificador (puede haber un pequeño retardo de 10-30 segundos antes de que comience el ciclo, esto es normal).

**IMPORTANTE:** El valor de la humedad relativa ambiente seleccionado debe ser siempre un poco menor que el nivel de humedad relativa del ambiente para asegurar el funcionamiento normal del deshumidificador. **NOTA: No se recomienda utilizar el Deshumidificador en temperaturas por debajo de los 15,5° C (60° F)**, esto podría causar la acumulación de hielo en el serpentín evaporador, y reducir la eficiencia.

4. El agua de condensación se acumulará en los tanques de agua externo / interno. Cuando el tanque de agua externo se llena, el agua es enviada al tanque interno. Cuando el tanque de agua interno se llena, la unidad lo indicará con **pitidos durante 20 segundos** y la luz indicadora de **Tanque Lleno** se encenderá. En ese caso, el deshumidificador se detendrá inmediatamente. Sin embargo, el motor del ventilador continuará funcionando (esto es normal). Remueva con cuidado los tanques de agua de la unidad, deseche el agua. Vuelva a colocar los tanques de agua en sus lugares y el deshumidificador volverá a funcionar automáticamente. El compresor puede tardar 3-5 minutos en volver a funcionar. Esto es normal.
5. Esta unidad también puede equiparse con un "drenaje" continuo opcional (para instalación en sótanos que tengan un desagüe en el piso). La manguera de drenaje necesaria no se incluye con la unidad. Puede comprarse en cualquier ferretería local. Especificaciones de la manguera de drenaje: Manguera común de jardín: Para el funcionamiento con drenaje continuo. Remueva (desatornille) la tapa de drenaje en la parte posterior del gabinete, directamente arriba del conector rápido para el tanque externo. Conecte la longitud adecuada (de manguera de jardín) al conector de desagüe. (No ajuste en exceso) Coloque el otro extremo de la manguera de drenaje lo más cerca posible al desagüe del piso. Verifique que no haya pérdidas en la conexión de la manguera.

**NOTA: El funcionamiento en drenaje continuo debe usarse solamente con desagüe de piso. El funcionamiento en drenaje continuo no debe usarse con sistemas de vástago y/o piletas.**

## Instrucciones de Operación del Acondicionador de Aire (continuación)

- Presione la tecla "**FAN**" para seleccionar la velocidad deseada del ventilador (**Auto-Low-Med-High**). Su selección **aparecerá** en la pantalla (cada pulsación de la tecla "Fan" avanzará a otro ajuste diferente).
- Presione la tecla "**SWING**" para activar la función de oscilación automática (el símbolo " $\longleftrightarrow$ " aparecerá en la pantalla).  
Para desactivar esta función, presione nuevamente la tecla "**SWING**".
- Las persianas horizontales se abren y se cierran automáticamente al encender y apagar la unidad. Para ajustar la dirección del "flujo de aire" (hacia arriba o abajo únicamente), ajuste la persiana central hacia arriba o abajo únicamente.

Se encenderá la luz indicadora azul para indicar que está funcionando el modo de aire acondicionado (puede haber un pequeño retardo de 10-30 segundos antes de que comience el ciclo, esto es normal).

La refrigeración se apaga automáticamente al alcanzar la temperatura programada. La refrigeración se vuelve a activar automáticamente cuando la temperatura del ambiente se eleva por encima del valor programado. La temperatura no tiene ningún efecto sobre el funcionamiento del ventilador. Por lo tanto, el ventilador funcionará continuamente (después de que el compresor se haya detenido) para mantener un control óptimo de la temperatura.

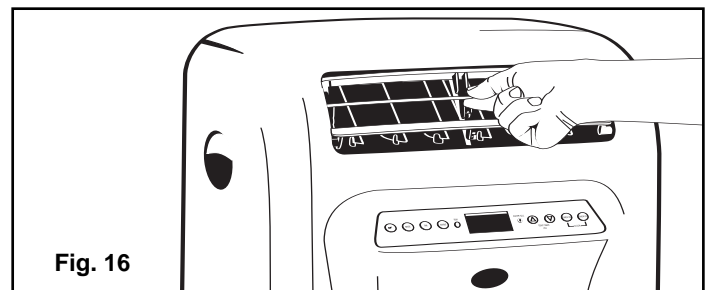
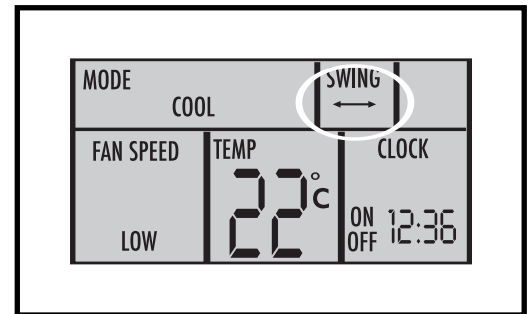
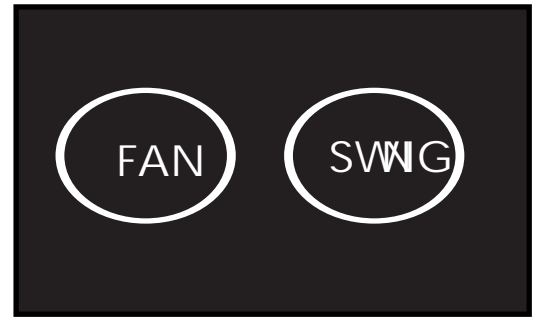

Fig. 16

### ! ADVERTENCIA !

Si, durante el funcionamiento en los modos de acondicionador de aire o deshumidificador se interrumpe el ciclo del compresor (se desenchufa la unidad, corte de energía, etc.) y se vuelve a iniciar inmediatamente (dentro de los 3-5 minutos), se activa un "circuito de protección del compresor" automáticamente. El compresor no funcionará durante la condición de "protección de compresor". (Esto es normal) El "circuito de protección" puede tardar 3-5 minutos en desactivarse automáticamente.

### NO INTENTE ENCENDER LA UNIDAD (COMPRESOR) DURANTE ESTE PERÍODO.

Luego de reactivar la unidad (encendiéndola con la tecla I/O) toda la información programada (por ejemplo la hora, modo, velocidad del ventilador, temporizador) deberán reprogramarse.

### ! ATENCIÓN !

Si se remueve o no se coloca correctamente el tanque de agua interno, el compresor dejará de funcionar (esto es una característica de seguridad). Esto hará que la unidad emita una serie de pitidos (por 20 segundos) y que la luz roja de "tanque lleno" se encienda hasta que se corrija el problema. **El compresor no funcionará mientras la luz roja permanezca encendida.** Verifique lo siguiente:

- ¿Está lleno el tanque de agua interno?  
Vacíelo e instálelo nuevamente.
- ¿Está el tanque de agua interno accidentalmente mal colocado?

Colóquelo correctamente.

La luz roja se apagará automáticamente cuando el tanque de agua se haya vaciado y/o colocado correctamente.

## Fan Operating Instructions

**NOTE: The exhaust hoses are not required during FAN only mode operation.**

**The external water tank is not required during FAN only mode operation.**

- 1) Press the **I/O** (on/off) key pad to switch on the unit.
- 2) Press the **MODE** key until the word **FAN** appears in the display window. Each depression of the **MODE** key will advance to a different mode setting (**Cool-Dry-Fan**).
- 3) Press the **FAN** key to select the desired **FAN SPEED** setting. Your selection will appear in the display window. Each depression of the fan key will advance to a different fan speed (**Low-Med-High**).
- 4) Press the **SWING** key to activate the automatic air swing (oscillating) feature (the air swing symbol will appear in the display window). To deactivate the air swing feature, press the **SWING** key again.
- 5) To adjust "air flow" direction, (up / down only) adjust the center **Horizontal Louver Blade** and the remaining louvers will automatically adjust to the same position. *Fig. 25*

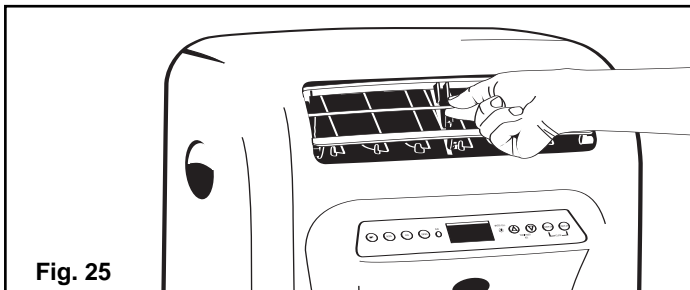
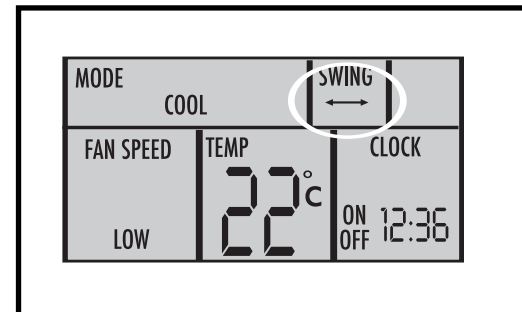
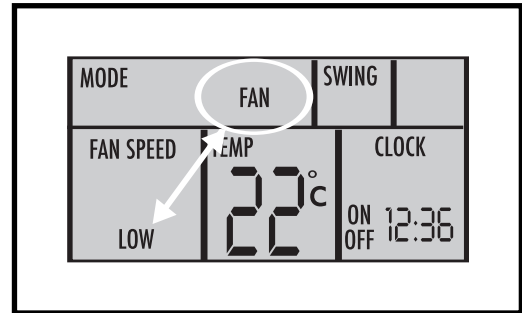
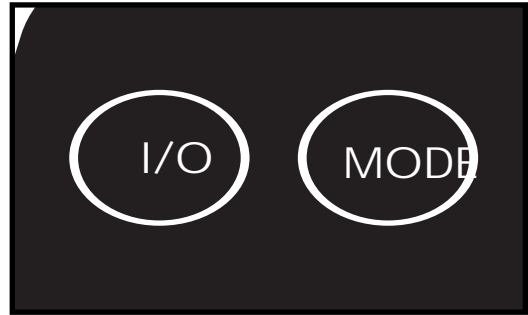

Fig. 25

## Auto-Timer Instructions

The AUTO-TIMER feature offers a unique selection of multiple choice, fully automatic on/off (start/stop) programs between 0 - 23 hrs, 59 min. under any one mode of your Portable 3 Season Home Comfort unit. The programs are as follows:

- a) **Auto -Off:** Pre-select a time that will turn off the unit (automatically) at a specified time (between 0 - 23 hrs, 59 min.). This function must be performed daily, as the program is automatically canceled/erased after the program has ended.
- b) **Auto-On:** Pre-select a time that will turn on the unit (automatically) at a specified time (between 0 - 23 hrs, 59 min.). This function must be performed daily, as the program is automatically canceled/erased after the program has ended .
- c) **Auto-On & Auto-Off:** Pre-select a time that will turn the unit ON / OFF (automatically) at specified times (between 0 - 23 hrs, 59 min.). Unlike programs a) and b) above, this program contains a built-in memory that automatically stores into memory the selected times and will repeat daily, (same specified times) until the program is overridden and/or canceled. However, any interruption in electrical power will automatically cancel/erase all **auto timed** programs. In the event this should happen, you will be required to re-program your settings.

## Setting the AUTO-ON TIMER

Before setting the **AUTO-ON** timer, the **TIME OF DAY CLOCK** must be set/operational. You must select all appropriate settings (i.e. MODE, FAN SPEED, TEMP, HUMIDITY, SWING etc.) required to operate under the **AUTO TIMED** program before initiating the AUTO-ON program.

- 1) Select the appropriate **MODE** under which you want the unit to operate (**Auto-Cool-Dry-Fan**).
- 2) Select the appropriate **FAN SPEED** setting, under which you want the unit to operate. (**Auto, Hi, Med, Low**) (**excluding Dehumidifying, as this mode has "1" fan speed setting only**).
- 3) Select SWING (**oscillation**) by pressing the **SWING** key pad (the " ←→ " symbol will appear in the display window).

## Instrucciones de ajuste de la HORA (Reloj):

### NOTA: Utiliza un reloj de 24:00 horas

Mantenga presionados simultáneamente los botones de "TIMER ON" y "TIMER OFF". La palabra "clock" (reloj) aparece en la pantalla y los dígitos "00" de minutos parpadean. Presione los botones  $\Delta$   $\nabla$  de ajuste hasta llegar a la indicación correcta de los minutos. Presione cualquiera de los botones del reloj "TIMER ON" o "TIMER OFF". El dígito "0" de la hora comienza a parpadear. Presione los botones  $\Delta$   $\nabla$  de ajuste hasta llegar a la indicación correcta de la hora. Cuando la hora correcta aparece en la pantalla, presione simultáneamente los botones de RELOJ (TIMER ON / TIMER OFF). Los dos puntos (:) entre la hora y los minutos comienzan a parpadear indicando que la hora ha sido ajustada.

**Nota Importante:** Cualquier interrupción del suministro eléctrico cancelará automáticamente la programación del **RELOJ**. Si esto sucede, deberá reprogramar el reloj.

## Instrucciones de Operación (Acondicionador de Aire):

**NOTA: Ambas mangueras y el tanque de agua externo deben instalarse para usar el modo de acondicionador de aire.**

1. Presione el botón I/O (encender/apagar) para encender la unidad.
2. Presione la tecla "MODE" hasta que la palabra "COOL" (frío) aparezca en la pantalla.  
Cada pulsación de la tecla MODE avanzará a otro modo de funcionamiento (Auto-Cool-Dry-Fan).
3. Presione la tecla de ajuste correspondiente  $\Delta$   $\nabla$  para elegir la temperatura de operación deseada. La temperatura de operación puede ajustarse entre 16° C (61° F) y 31° C (88° F). La temperatura seleccionada parpadeará en la pantalla por aproximadamente 5 segundos, luego la pantalla volverá a mostrar automáticamente la temperatura actual del ambiente. **NOTA:** La temperatura de operación debe ser programada durante los 5 segundos en que la indicación parpadea. En cualquier momento, puede ver la temperatura "programada" presionando cualquiera de las teclas de ajuste de temperatura ADJ. Se encenderá la luz indicadora azul para indicar que está funcionando el modo de aire acondicionado (puede haber un pequeño retardo de 10-30 segundos antes de que comience el ciclo, esto es normal).

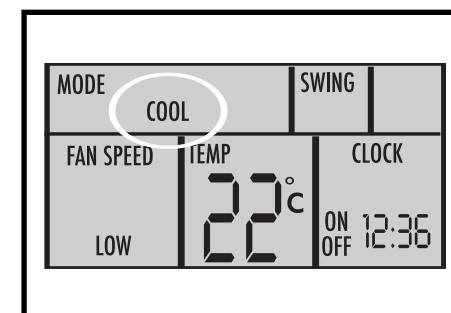
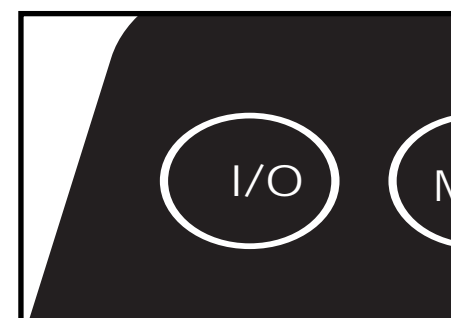
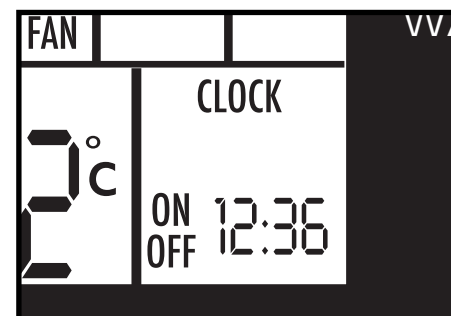
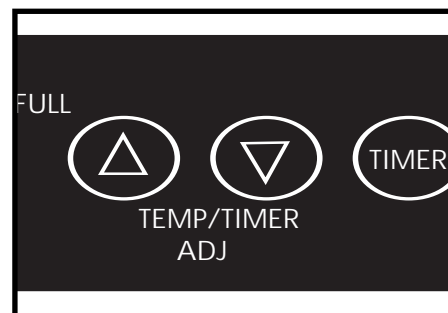
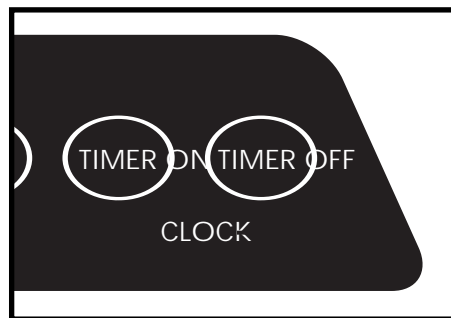

## Panel de Control Fig. 5

El panel de control de esta unidad se "ilumina" automáticamente al presionar cualquier tecla. Esta "iluminación" se "desactivará" (apagará) automáticamente luego de unos 20 segundos de haber presionado la última tecla.

**I/O:** Llave de Encendido - Encendido / Apagado.

### Luces Indicadoras:

#### RUN [Marcha]:

Se ilumina una luz azul para indicar que el modo seleccionado está operando.

#### Luz Indicadora de Water Full [Tanque Lleno]:

Se ilumina una luz roja indicando que el tanque de agua interno (solamente) está lleno y/o colocado incorrectamente dentro del gabinete. Fig. 6.

**FAN [VENTILADOR]:** Selecciona las velocidades del ventilador.

### Velocidad del Ventilador:

Modo Refrigeración: **Baja-Mediana-Alta-Auto**

Dry [Secar] - Modo Deshumidificador: **Baja (solamente)**

Modo Ventilador: **Baja-Mediana-Alta**

### AJUSTE DE TEMPERATURA/TEMPORIZADOR:

▲ Para avanzar el ajuste de Reloj Horario (en incrementos de 1 min. / 1 hora).  
 Para aumentar el ajuste de Temperatura (en incrementos de 1°C).  
 Para aumentar el ajuste de Temperatura (en incrementos de 1°F).  
 Para avanzar el ajuste del Temporizador de Encendido/Apagado (en incrementos de 1 min. / 1 hora).

▼ Para retroceder el ajuste de Reloj Horario (en incrementos de 1 min. / 1 hora).  
 Para disminuir el ajuste de Temperatura (en incrementos de 1°C).  
 Para disminuir el ajuste de Temperatura (en incrementos de 1°F).  
 Para retroceder el ajuste del Temporizador de Encendido/Apagado (en incrementos de 1 min. / 1 hora).

**SWING [OSCILACIÓN]:** Permite que las rejillas verticales oscilen automáticamente de un lado al otro.

**AJUSTE DE LA HORA.** Para activar el modo de reloj, se deben presionar simultáneamente los botones "TIMER ON" y "TIMER OFF".

**TIMER ON [Activar Temporizador]:** Para activar la hora de **encendido automático**.

**TIMER OFF [Desactivar Temporizador]:** Para activar la hora de **apagado automático**.

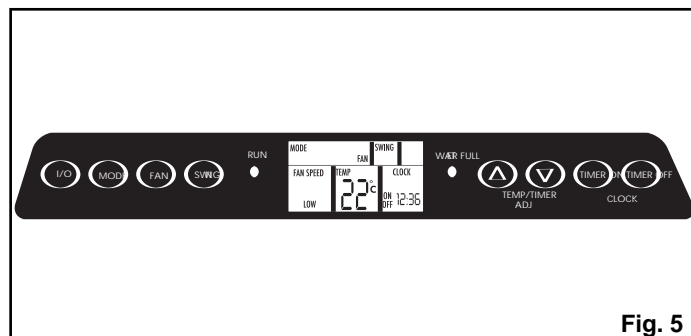
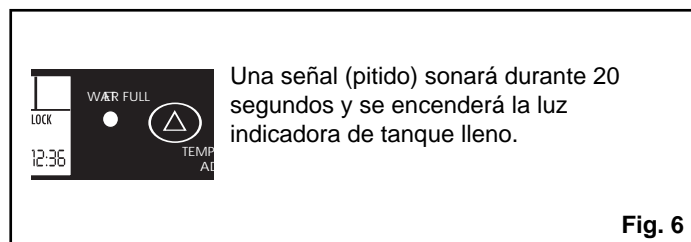

Fig. 5



Una señal (pitido) sonará durante 20 segundos y se encenderá la luz indicadora de tanque lleno.

Fig. 6

### Tabla de Conversión de Temperatura

°C	10	11	12	13	14	15	16	17	18	19	20	21
°F	50	52	54	55	57	59	61	63	64	66	68	70
°C	22	23	24	25	26	27	28	29	30	31	32	33
°F	72	73	75	77	79	81	82	84	86	88	90	91

**NOTA:** Esta unidad puede configurarse para trabajar con "temperaturas" en grados "Celsius" o "Fahrenheit". Para cambiar la indicación de temperatura en la pantalla de la unidad principal, presione "simultáneamente" las dos teclas de Ajuste de (Temp/Timer ADJ) para alternar entre grados C y F.

La escala Celsius permite el ajuste en incrementos de 1° C. La escala Fahrenheit permite el ajuste en incrementos de 1° F.

## Setting the AUTO-ON TIMER (cont'd)

- 5) All of the settings are now registered.
  - 6) To set the **AUTO-ON** timer, the unit must be turned "**off**" (non-operational).
  - 7) Press the **TIMER-ON** key pad to initiate the **AUTO-ON** time sequence. **TIMER-ON** will appear in the display window and the "minute" digits start to flash. Press either  $\Delta$  or  $\nabla$  TEMP/TIME ADJ keys to select the AUTO-ON "minutes". Press the **TIMER-ON** key pad again and the "hour" digits start to flash. Press the  $\Delta$   $\nabla$  TEMP/TIME ADJ key pad to select the AUTO-ON "hour" start time. Press the **TIMER-ON** key pad again and the display will stipulate, **CLOCK / ON /** and the set AUTO-ON time. Press the clock buttons (**TIME-ON / TIMER-OFF**) simultaneously to revert back to the current time of day clock setting. -The unit will start automatically at the specified **AUTO-ON** set time. To cancel or override the **AUTO-ON** program, simply turn on the unit anytime prior to the **AUTO-ON** time is scheduled to operate. You can verify the **AUTO-ON** time selected anytime (prior to the program starting) by pressing the **TIMER-ON** key pad. The time you selected will appear in the display.
- 

## Setting the AUTO-OFF TIMER

Before setting the **AUTO-OFF** timer, the **time of day clock** must be set/operational.

- 1) To set the **AUTO-OFF** timer, the unit must be (operational) turned on. (I/O switch)
- 2) Press the **TIMER-OFF** key pad to initiate the **AUTO-OFF** time sequence. **TIMER-OFF** will appear in the display window and the "minute" digits start to flash. Press the  $\Delta$  or  $\nabla$  TEMP/TIME ADJ key pad to select the **AUTO-OFF** "minute" time. Press the **TIMER-OFF** key pad again and the "hour" digits start to flash.

Press the  $\Delta$  or  $\nabla$  TEMP/TIME ADJ key pad to select the AUTO-OFF "hour" stop time. Press the **TIMER-OFF** key pad again and the display will stipulate, **CLOCK / OFF /** and the set AUTO-OFF time. Press the clock buttons (**TIMER-ON / TIMER-OFF**) simultaneously to revert back to the current time of day clock setting. The unit will stop automatically at the specified AUTO-OFF time. To cancel or override the **AUTO-OFF** program, simply turn off the unit anytime prior to the **AUTO-OFF** time is scheduled to operate.

You can vary the **AUTO-OFF** time selected anytime (prior to the program ending) by pressing the **TIMER-OFF** key pad. The time you selected will appear in the display.

### Setting the **AUTO-ON & AUTO-OFF** timer during the same program.

Before setting the **AUTO-ON & AUTO-OFF** Timer, the **time of day clock** must be set/operational. You must select all appropriate settings (i.e. **MODE**, **FAN SPEED**, **TEMP**, **HUMIDITY**, **SWING** etc.) required to operate under the **AUTO TIMED** program before initiating the program.

- 1) Select the appropriate **MODE** under which you want the unit to operate (**Auto-Cool-Dry-Fan**).
- 2) Select the appropriate **FAN SPEED** setting, under which you want the unit to operate. (**Auto, Hi, Med, Low**) (excluding **Dehumidifying**, as this mode has "1" fan speed setting only).
- 3) Select **SWING (oscillation)** by pressing the **SWING** key pad and the "air swing" symbol will appear in the display window.
- 4) Press the **TIMER-ON** key pad to initiate the **AUTO-ON** time sequence. **TIMER-ON** will appear

in the display window and the "minute" digits start to flash. Press either **△** **▽** **TEMP/TIME ADJ** keys to select the **AUTO-ON** "minutes". Press the **TIMER-ON** key pad again and the "hour" digits start to flash. Press the **△** or **▽** **TEMP/TIME ADJ** key pad to select the **AUTO-ON** "hour" start time. Press the **TIMER-ON** key pad again and the display will stipulate, **CLOCK / ON /** and the set **AUTO-ON** time

- 5) Press the **TIMER-OFF** key pad to initiate the **AUTO-OFF** time sequence. **TIMER-OFF** will appear in the display window and the "minute" digits start to flash. Press the **△** or **▽** **TEMP/TIME ADJ** key pad to select the **AUTO-OFF** "minute" time. Press the **TIMER-OFF** key pad again and the "hour" digits start to flash. Press the **△** or **▽** **TEMP/TIME ADJ** key pad to select the **AUTO-OFF** "hour" stop time. Press the **TIMER-OFF** key pad again and the display will stipulate, **CLOCK / ON / OFF** and the current time of day will appear in the display window. The unit will now "start" and "stop" automatically at the specified **AUTO-ON / AUTO-OFF** times.

You can vary the selected **AUTO-ON / AUTO-OFF** times by pressing the **TIMER-ON / TIMEROFF** key pad. The time you selected will appear in the display.



## Instalación del Kit de Ventana / Puerta de Patio

Su kit de ventana ha sido diseñado para adaptarse a la mayoría de las ventanas y puertas de patio horizontales / verticales. En el caso de puertas de patio, hasta una altura máxima de 80". Refiérase a las Fig. 2, 2a y 2b para ver las aberturas máxima y mínima. Para ventanas y/o puertas de patio verticales, se proveen varias posiciones de trabado el final de cada sección de deslizador. Se proveen dos tornillos de fijación para ajustar entre si cada sección de deslizador. Fig. 2c.

1. **Escoja una ubicación apropiada, asegurándose de que tenga acceso a un tomacorriente.**
2. Instale las dos mangueras flexibles en la parte de atrás de la unidad. Las dos mangueras son iguales y pueden instalarse en cualquiera de las aberturas. Inserte el adaptador de manguera con 3 trabas (en forma de L) en las 3 ranuras de arriba de cada abertura y gire las trabas para que enganchen.
3. Instale el Kit deslizador para ventana/puerta de patio como sea necesario. Fig. 2, 2<sup>a</sup>, 2b. **NOTA:**
4. Instale los adaptadores de descarga para ventana en las aberturas de la sección deslizante, asegurándose de que la sección deslizante esté bien asegurada.
5. Enchufe la unidad en un tomacorriente de 115 V / 60 Hz con conexión a tierra.

**NOTA:** Los pasos 2, 3, 4 y 5 no son necesarios cuando la unidad se utiliza en modo acondicionador.

### **NO UTILICE UN PROLONGADOR COMÚN.**

Si necesita utilizar un prolongador, use únicamente uno aprobado para "**acondicionadores de aire**". (Disponible en la mayoría de las tiendas de artículos eléctricos)

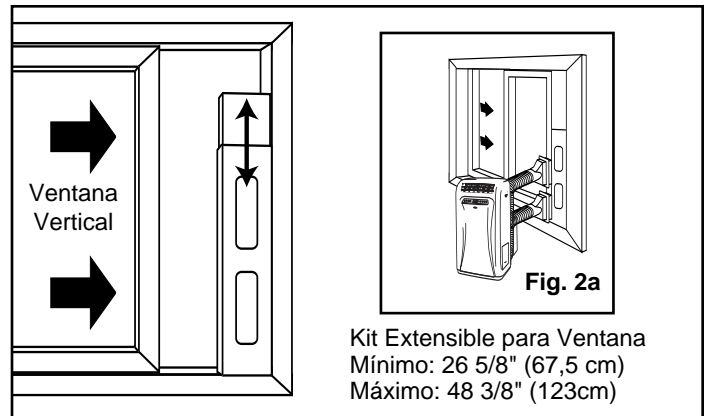
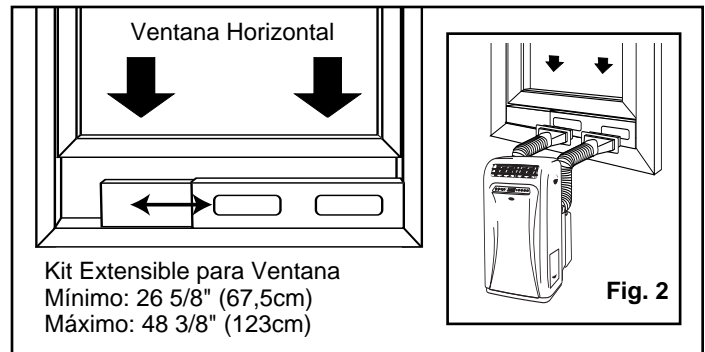

**Nota:** En una instalación vertical, la manguera de descarga debe colocarse arriba de la manguera de entrada de aire en el deslizador de la ventana. Esto evitará que el aire caliente de la manguera de descarga vuelva a ingresar por la manguera de entrada de aire.

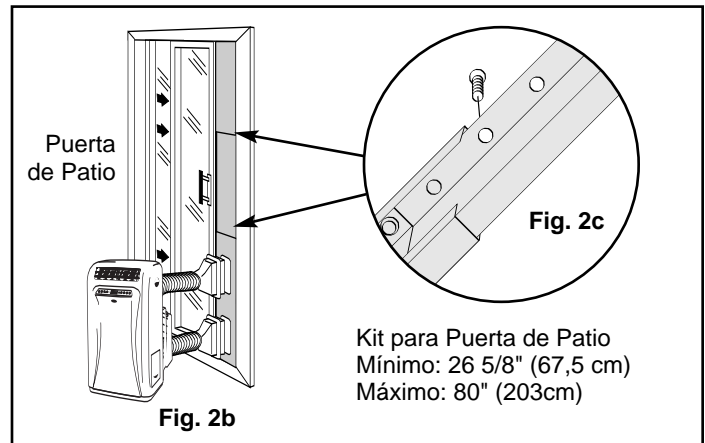

## Instrucciones del Tanque de Agua Externo (continuación)

- Coloque el tanque de agua externo en la bandeja de soporte, asegurándose de que el conector rápido del tanque de agua quede alineado con el conector rápido en la parte posterior del gabinete.  
*Ver Fig. 37*

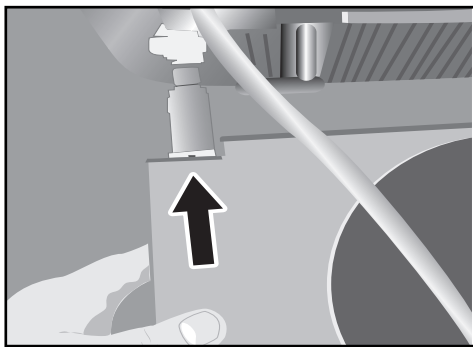

Fig.37

- Para hacer la conexión, simplemente "empuje" el conector rápido del tanque de agua dentro del conector rápido del gabinete. Escuchará un "clic" al hacer la conexión.
- Instale ambas tapas en el tanque de agua.
- Para sacar (desconectar) el tanque de agua externo, presione el botón de "desconexión" (plateado) ubicado en el conector rápido del gabinete, sujete las manijas empotradas a cada lado del tanque y remuévalo.  
*Ver Fig. 38, 39*

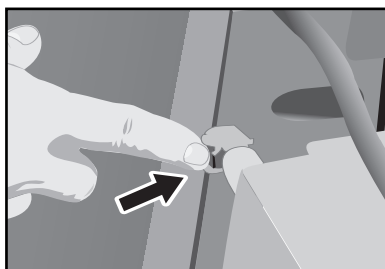

Fig.38

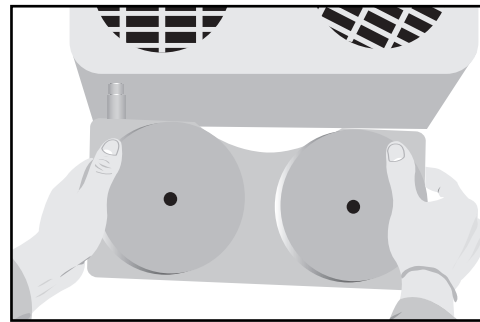

Fig.39



### ADVERTENCIA



Siempre vacíe ambos tanques de agua antes de mover o reinstalar la unidad en otro lugar.

### Característica de Seguridad del Tanque de Agua Interno

Esta unidad viene equipada con un mecanismo de seguridad a prueba de fallas que evita que la unidad condense agua cuando el tanque de agua se encuentre accidentalmente fuera de lugar y/o esté lleno. En estos casos, la unidad le indicará con una señal (**PITIDO**) por 20 segundos, el icono del tanque parpadeará continuamente en la pantalla y se encenderá la luz indicadora (ROJA) de **TANQUE LLENO**. Esta condición continuará hasta que el tanque de agua se coloque correctamente o se vacíe.

**NOTA: El motor del ventilador continuará funcionando bajo estas condiciones. Esto es normal, pero no funcionará como acondicionador o deshumidificador hasta que el tanque interno sea colocado correctamente o vaciado. (NOTA: El compresor puede tardar varios minutos en volver a funcionar normalmente).**

Asegúrese de que el **tanque de agua interno** esté colocado correctamente dentro de la unidad, de lo contrario no funcionará. *Fig. 40.*

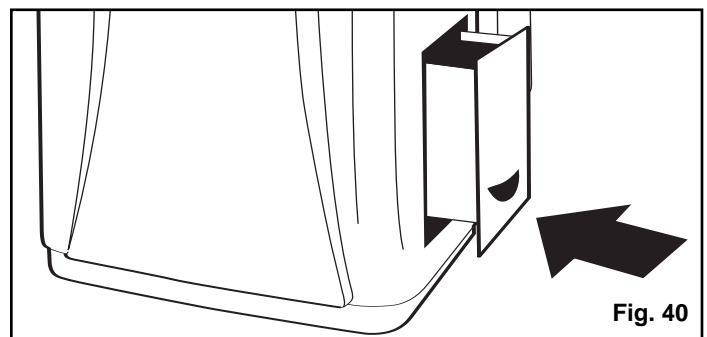

Fig. 40

## Remote Control Features

The hand held remote unit allows you to control all operational aspects of your Portable 3 Season Home Comfort Appliance from the convenience of your favorite armchair. Here are some things you should know about operating the unit with the hand held remote.

### Control Buttons

**I/O:** Power switch (On/Off).

**Mode:** Selects the operating mode (Auto/Cool/Dry-Dehumidifier/Fan).

Note "Auto" mode is a pre-set factory mode inclusive of a set operating temperature of 24C (75F). Under AUTO mode the unit will alternate between appropriate modes, COOL, DRY, FAN, to maintain internal environment conditions at the pre-set 24C (75F) temperature conditions.

**Fan:** Selects fan speed settings (Auto-LOW-MED-HIGH).

**NOTE:** The "Auto" fan speed setting is equivalent to "Medium" fan speed.

- +  $\Delta$  Used to adjust (increase) temperature settings.  
(1° increments) on the Celsius scale.  
(1° increments) on the Fahrenheit scale.
- $\nabla$  Used to adjust (decrease) temperature settings.  
(1° increments) on the Celsius scale.  
(1° increments) on the Fahrenheit scale.

**SWING:** Used to activate the vertical louver (oscillation) auto swing from side to side.

**SLEEP:** Used to activate the SLEEP program.

**T-ON:** Used to activate the TIMER-ON program.

**T-OFF:** Used to activate the TIMER-OFF program.

**HOUR:** Used to program the HOUR time.

**MIN:** Used to program the MINUTE time.

**RESET:** Used to re-set all remote control programs.

To operate the hand held remote control will require two "AAA" Alkaline batteries (included).

### Batteries should be replaced when:

- a) No signal (beep) is heard when attempting to program the main unit.
- b) The main unit does not respond to a command issued by the remote control.

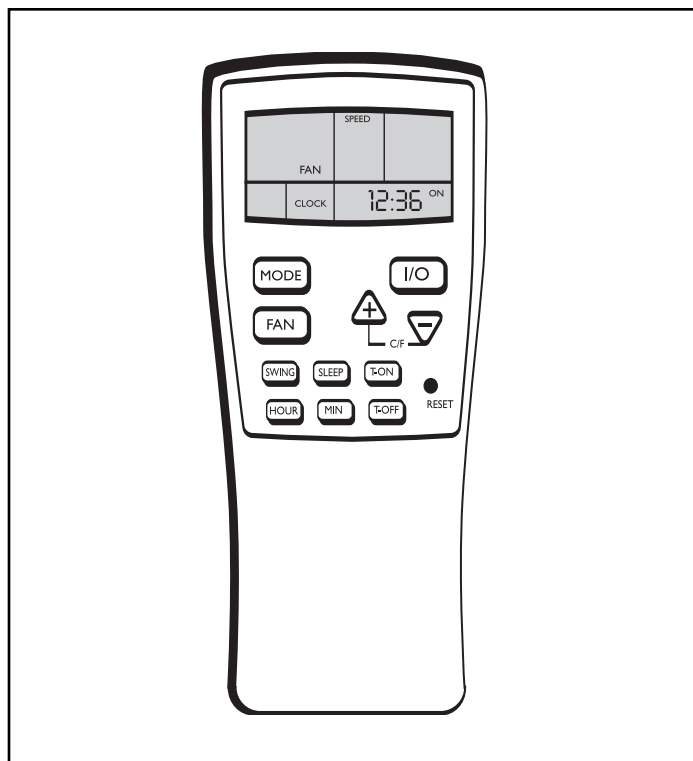

### Battery replacement:

1. Slide the rear cover on the remote in the direction of the arrow. Continue pulling (gently) until the cover separates completely from the unit.
2. Insert (2) batteries (AAA) following the same orientation (polarity) depicted inside the battery chamber.(+/-)
3. Re-install rear cover.
4. If the remote control will not be used for extended periods of time (vacations etc.), batteries should be removed.

The remote operates within a range of 7 meters (23 ft.) from the receiver located inside the main unit. Any obstruction between the receiver and remote may cause signal interference, limiting the ability to program the main unit.

**NOTE: The (illuminated) back-lit key pads on the main unit control panel will not illuminate when settings are made using the remote control unit. (this is normal)**

## Remote Control Operating Instructions

**1. Sending Signal:** The remote control must be aimed directly at the infra-red eye located below control panel when initiating a command. When the remote control is switched on and a button is pressed, a beep will sound (main unit) confirming a signal was sent/received. All program selections appearing in the remote control display will appear in the display of the main unit when both units are operational. If the main unit does not respond to the command issued, try the procedure again. If the main unit again fails to respond;

### Check the following:

- Are the receiver and the remote unit within the required 7 meter (23 ft.) operating distance?
- Is the receiver window on the main unit partially blocked and/or obscured?
- Are the batteries correctly installed inside the remote (positive+ / negative-)?
- Check the batteries. If low, replace.

### 2. Setting/Adjusting Time of Day Clock

**(Remote Control):** When the batteries are first installed, the clock display flashes "0:00". Press the MIN button to set the correct (minute) time. Each time the MIN button is pressed the time is increased in 10 minute increments. The time sets automatically (stops flashing) after 5 seconds. Press/hold the HOUR button to select/change the correct hour time. (time flashes) Each time the HOUR button is pressed the time will increase in 1 hour increments. The time automatically sets (stops flashing) after 5 seconds. When the main unit is swithed on using the remote control, the time on the main unit will automatically adjust to the time set on the remote control.

**3. Mode Setting:** Press the "Mode" button to select operating mode. Each time the button is pressed will advance to a different setting (Auto–Cool–Dry–Fan).

**4. Temperature Setting:** Press the remote buttons to select the desired operating temperature. Each time a button is pressed the temperature will increase/decrease 1°C/F. The temperature selected will appear in the remote display. When the main unit is swithed on using the remote control, the temperature on the main unit will automatically adjust to the temperature set on the remote control. Temperature ranges from 16°C-31°C (60.8F ~ 88F)

**5. Fan Speed Setting:** Press the "Fan" button to select the operating fan speed. Depending on the mode selection, the fan button will advance to a different fan speed (Auto–Low–Medium –High) The fan speed selected will appear in the display window. i.e.

MODE	FAN SPEEDS
Cool	Low–Medium–High
Dry	Low
Fan	Low-Medium-High
AUTO	Low–Medium–High

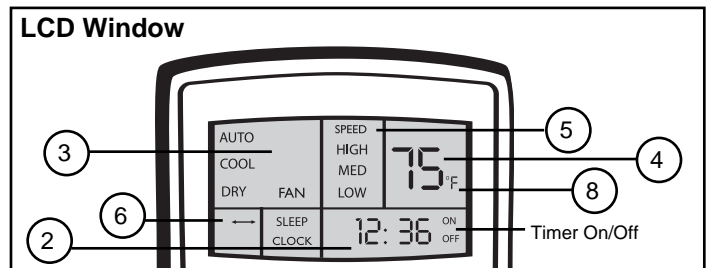

## Tanque de Agua Externo:

Esta unidad está equipada con un "Tanque de Agua Externo" secundario colocado en un soporte que se engancha fácilmente en la parte posterior de la unidad con conectores rápidos. El conector rápido macho está sujeto al tanque de agua, el conector hembra está sujeto a la parte posterior de la unidad principal. Recomendamos conectar el tanque de agua externo a la unidad principal todo el tiempo, al funcionar en los modos de acondicionador y deshumidificador. Estos tanques de agua permiten almacenar el exceso de agua de condensación acumulada durante el funcionamiento como acondicionador / deshumidificador.

También se puede usar la unidad con el tanque de agua "Interno" (principal) solamente. (Sin embargo, el tiempo de operación puede verse reducido durante condiciones de alta humedad). Si el tanque de agua externo no está conectado a la unidad principal, el agua de condensación (exceso) es automáticamente enviada al tanque de agua interno. Cuando se utiliza el tanque de agua externo, el agua de condensación (exceso) es automáticamente enviada al tanque de agua externo. Cuando el tanque de agua externo se llena, el agua es enviada al tanque interno.

## Refrigeración:

En el modo de acondicionador de aire, el agua de condensación se acumula en la bandeja de goteo de refrigeración ubicada debajo del serpentín evaporador (refrigerador). Cuando el agua alcanza un determinado nivel, el flujo de agua es enviado a un pequeño tanque colector en la base de la unidad. Cuando el agua en el tanque colector alcanza un determinado nivel, se activa automáticamente una bomba de agua que eleva el agua hasta el serpentín de condensación y luego cae a través de las aletas del serpentín de condensación.

Este proceso de regado es muy eficiente para,

1. Mantener el serpentín de condensación frío durante el funcionamiento.

2. Proveer la máxima eficiencia de refrigeración.

El agua se evapora al caer por las aletas del serpentín de condensación. Este proceso reduce la cantidad de agua acumulada que debe almacenarse en ambos tanques de agua, lo que implica un tiempo de operación mayor sin la necesidad de vaciar los tanques tan frecuentemente.

Este proceso se lleva a cabo solamente en el modo de acondicionador de aire. **NOTA:** Durante condiciones de alta humedad, si la cantidad de agua que se condensa excede la cantidad de agua que se evapora, se abre automáticamente una válvula que envía el exceso de agua a los tanques de almacenamiento.

Cuando el nivel de agua del tanque colector vuelve a la

normalidad, la válvula se cierra automáticamente y el agua se envía nuevamente al tanque colector y la bomba de agua sigue funcionando normalmente. Cuando el agua del tanque externo alcanza el nivel máximo, el agua se envía al tanque interno (principal) de agua. El nivel de agua del tanque interno (únicamente) está controlado por un mecanismo de flotador (cierre de seguridad) que se activa automáticamente cuando el nivel del agua alcanza un nivel predeterminado, haciendo que la unidad se detenga automáticamente hasta que se vacíen los tanques. El motor del ventilador continuará funcionando. (esto es normal)

**NOTA:** El mecanismo de flotador (cierre de seguridad) se controla por el nivel del tanque de agua interno (principal) solamente.

**NOTA:**

- Los conectores rápidos suministrados con los dos tanques de agua, el principal y el externo, son conectores de "auto sellado".
- Esto significa que ni bien se "desconectan", se interrumpe inmediatamente el flujo de agua entre el tanque principal y el externo.

## Instrucciones del Tanque de Agua Externo:

1. Sujete la bandeja de soporte del tanque de agua (con ruedecillas) al soporte de montaje ubicado en la parte posterior (abajo) de la unidad con los tornillos suministrados.

Ver Fig. 35

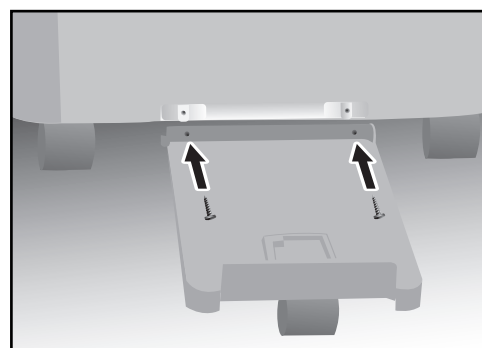

Fig.35

## Consejos para Ahorrar Energía

Su artefacto Danby está diseñado para ser sumamente eficiente en el ahorro de energía. Siga estas recomendaciones para mayor eficiencia.

1. Ajuste el termostato al valor que le sea confortable y déjelo en ese punto.
2. El filtro de aire es muy eficiente removiendo partículas suspendidas en el aire. Mantenga el filtro de aire siempre limpio.
3. Utilice cortinas o persianas para evitar que penetre la luz directa del sol y caliente el ambiente, pero no permita que las cortinas o persianas obstruyan la circulación de aire alrededor de la unidad.

4. Encienda su acondicionador de aire antes de que el aire del exterior se tome caliente e inconfortable. Esto evita un período inicial inconfortable hasta que la unidad enfría el ambiente.

El uso del **TEMPORIZADOR** programable de encendido/apagado puede ser muy importante en estos casos, si se lo utiliza correctamente.

5. Cuando las temperaturas exteriores son suficientemente bajas, apague el acondicionador de aire y utilice el **FAN MODE** [Ventilador] en **ALTO, MED** o **BAJO**. Esto permite circular el aire interior, refrescando el ambiente y utilizando menos electricidad.

## Instalación en una Ventana

Accesorios de Instalación Fig. 1



### Riesgo de Descarga Eléctrica

Para evitar la posibilidad de daños personales, siempre desconecte el cable de alimentación de la unidad antes de instalarla o repararla.

Debe haber por lo menos una separación de 11,8" (30cm) entre la unidad y cualquier otro objeto o estructura del edificio. La unidad debe instalarse en una superficie nivelada. El kit de puerta/ventana no necesita ser instalado al funcionar en los modos Deshumidificador o Ventilador.

## ADVERTENCIA

Para evitar problemas de instalación / operación, lea completamente estas instrucciones.

Descripción	Cantidad
<b>Manguera flexible de descarga con adaptadores....</b> 2/juegos se estria desde 17 1/2" (44,5 cm) hasta 55 1/2" (141 cm)	
<b>Kit ajustable para puerta/ventana corrediza....</b> 4/juegos desde 26 5/8" (67,5 cm) hasta 80" (203 cm)	
<b>Accesorios del Tanque de Agua Externo Fig. 1a</b>	
Bandeja de soporte y ruedecillas .....	1 juego
Tanque Externo y (2) Tapas .....	1 juego
<b>NOTA ESPECIAL :</b> La manguera de drenaje (manguera común de jardin) para el drenaje directo no se incluye con la unidad pero puede comprarse en cualquier ferretería.	
El kit de descarga/ventana debe instalarse siempre que la unidad funcione solamente en el modo de <b>ACONDICIONADOR DE AIRE</b> .	

Fig. 1 Accesorios de Instalación

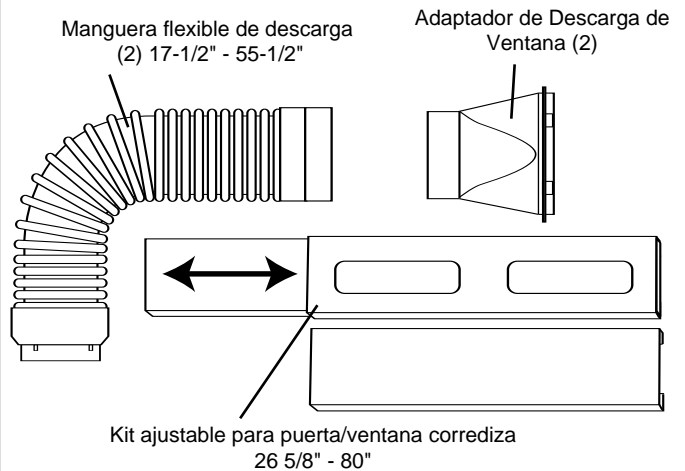
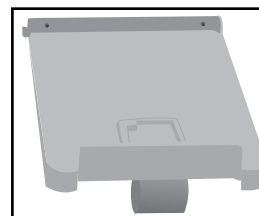
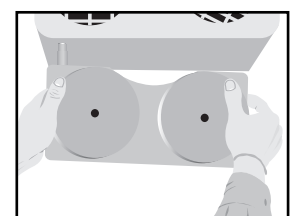

Fig. 1 a Accesorios del Tanque de Agua Externo



Bandeja de soporte y ruedecillas (1)



Tanque Externo y Conector Rápido (1)

## CUIDADO

Quando se haya instalado el kit de puerta/ventana, no se podrá trabar la puerta. ¡ESTO PUEDE REPRESENTAR UN RIESGO DE SEGURIDAD!

Se sugiere la instalación de una "traba contra el piso" detrás de la puerta. (Disponible en la mayoría de las ferreterías locales)

## Remote Control Operating Instructions (cont'd)

6. **Swing:** Press the “Swing” button to activate the automatic air swing (oscillation) feature. The symbol "↔" will appear in the display window confirming the "swing" feature is activated. To deactivate the “swing” feature, press the swing button again.
7. **RE-SET:** Press the “re-set” button to cancel all remote control programs. This will erase “all” information contained within the remote control display window (including time of day clock setting).
8. **+△ - ▽ C & F:** Press either of the temperature buttons to select (increase / decrease) operating temperatures. Press both buttons simultaneously to switch from “Celsius” to “Fahrenheit”.
9. **SLEEP:** NOTE: The sleep mode feature can only be programmed using the hand held remote control.

The sleep mode allows you to program a set cooling temperature that will gradually increase the set operating temperature “+0.5°C / 0.9° F” (during night time sleeping hours) resulting in less compressor running time saving energy consumption and preventing the room from becoming too cold during sleeping hours. See the table below for temperature differentials during an 8 hour period.

### EXAMPLE:

Time Period (Operation) (Above Set Temperature)	Temperature Increase
1st Hour	+0.5°C
2nd Hour	+0.5°C
3rd Hour	+0.5°C
4th Hour	+0.5°C
5th Hour	+0.5°C
6th Hour	+0.5°C
7th Hour	+0.5°C
8th Hour	Automatically returns to Set Operating Temperature

- 1) Press the sleep button on the remote control.
- 2) The set temperature will appear in the display window of the remote.

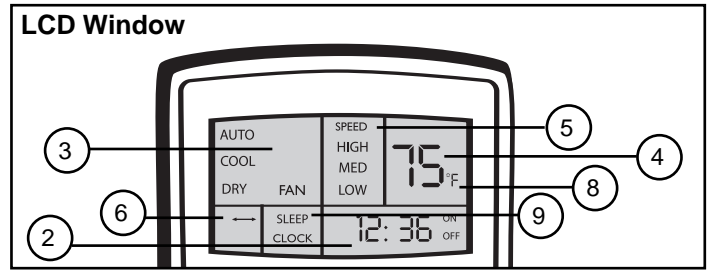

- 3) Press the  $\triangle$   $\nabla$  temperature buttons to select the required “set” operating temperature.
- 4) The unit is now programmed for sleep mode

**NOTE: When turning off the main unit with the remote control, there may be a delayed (off) reaction (5-15 seconds) before the unit actually stops. This is normal.**

## Care and Maintenance



### CAUTION



Before cleaning or servicing this unit, it is recommended that the unit be disconnected from any electrical supply outlet.

- 1) **Do Not** use gasoline, benzene, thinner or any other chemicals to clean this unit, as these substances may cause damage to the finish and deformation of plastic parts.
- 2) **Never** attempt to clean the unit by pouring water directly over any of the surface areas, as this will cause deterioration of electrical components and wiring insulation.

### Removal and Cleaning of the Air Filter

If the air filter becomes clogged with dust/dirt, air flow is restricted and reduces cooling efficiency. The air filter should be cleaned every two (2) weeks. More frequent cleaning may be necessary depending upon indoor air quality. NOTE: The air filter is located at the (upper) rear side of the unit.

- 1) To remove the air filter: Pull the air filter upward in the direction of the arrow.
- 2) Dust/Dirt clogged in the filter can be removed by vacuum cleaning the soiled areas.
- 4) The filter can also be washed in lukewarm soapy water while rubbing it lightly with a brush. A mild detergent (dishwashing soap) is recommended.
- 5) Rinse the filter well using clean water. Allow time to dry before reinstalling into the unit.
- 6) Replace the air filter.
- 7) Replacement air filters are available through the Customer Service Parts Department.

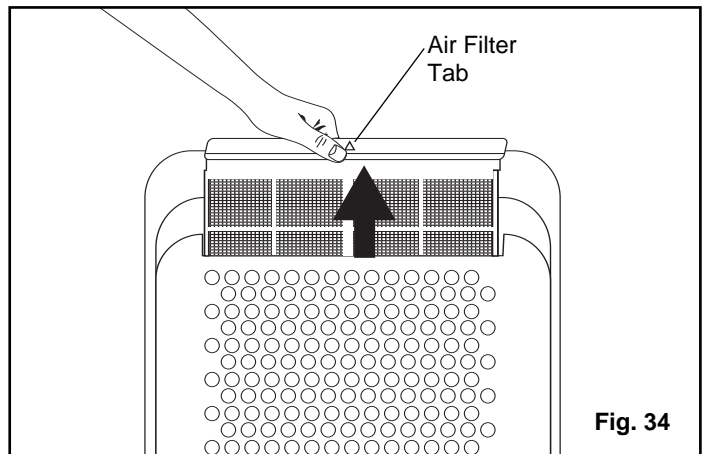

Fig. 34



### CAUTION



Never operate the unit without the air filter in place as this may result in damage to the unit.



## Especificaciones Eléctricas

1. Todo el cableado debe respetar las normas eléctricas locales y nacionales y debe ser instalado por un electricista calificado. Si tiene alguna duda respecto a las instrucciones siguientes, consulte con un electricista calificado.
2. Verifique la disponibilidad de energía de alimentación y resuelva cualquier problema del cableado ANTES de instalar y operar esta unidad.
3. El modelo DPAC10030 consume 12,0 amperes en el **Modo Refrigeración** y puede conectarse a cualquier tomacorriente hogareño de 15 amperes, correctamente conectado y con toma a tierra.
4. Para su seguridad y protección, esta unidad queda conectada a tierra a través del cable de alimentación al enchufarla en un tomacorriente compatible. Si no está seguro de que los tomacorrientes de su casa están correctamente conectados a tierra, consulte con un electricista calificado. **NO UTILICE ADAPTADORES DE ENCHUFE O PROLONGADORES CON ESTA UNIDAD.** Si necesita utilizar un prolongador, use únicamente uno aprobado para " **acondicionadores de aire** ". (Disponible en la mayoría de las tiendas de artículos eléctricos)
5. La placa de datos del fabricante se encuentra en la tapa posterior de la unidad y contiene información eléctrica y específica de la unidad.
6. Para evitar la posibilidad de daños personales, siempre desconecte el cable de alimentación de la unidad antes de instalarla o repararla.

<b>Tabla 1</b>	
<b>Circuito Eléctrico Independiente Sugerido</b>	
Amperes	Tamaño AWG del Cable*
12,0	14
AWG – Tamaño Americano de Cables	
* Basado en cable de cobre a un temperatura de 60 °C.	

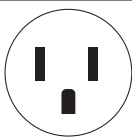
<b>Tabla 2</b>	
<b>Tipos de Tomacorriente y Fusible</b>	
Voltaje Nominal	125
Amperes	15
Tomacorriente	
Tamaño del Fusible	15
Fusible con Retardo (o llave térmica)	Tipo Enchufable

<b>Especificaciones:</b>	<b>DPAC10030</b>
Capacidad de Enfriamiento	10 000 BTU/h
Capacidad del Deshumidificador	55 Pintas (26 L / 24 Horas)
Nivel de Ruido	50 dB (A)
Alimentación	115 V / 60 Hz
Refrigerante	R22
Capacidad del Tanque de Agua Interno	3,0 L (6,3 Pintas)
Capacidad del Tanque de Agua Externo	15 L (31,7 Pintas)
Peso	40 kg (88,2 libras)
Dimensiones (en pulgadas) A x P x A	17-3/8" x 18-1/4" x 33-9/16"
Dimensiones (en cm) A x P x A	44,1 x 46,3 x 85,3
Velocidades del Ventilador	3
Panel de Control (iluminado)	Controles al Tacto
Control Remoto	Si
Reloj Horario	Si
Temporizador Automático	Si
<b>Consumo:</b>	
Refrigeración	1200 Vatios (12,0 Amperes)
Deshumidificador	1200 Vatios (12,0 Amperes)
Ventilador	90 Vatios (0,8 Amperes)

**NOTA:** Las especificaciones pueden cambiar sin aviso previo, debido a mejoras posteriores.

## Introducción

Gracias por elegir un producto Danby para proporcionarle a usted y a su familia todos los requisitos de "Confort Hogareño" para su hogar, cabaña u oficina. Este manual de usuario le proporcionará información importante necesaria para el cuidado y mantenimiento adecuados de su nuevo artefacto. Si lo mantiene correctamente, su artefacto Danby le proporcionará muchos años de funcionamiento sin problemas. Por favor, tómese unos minutos y lea completamente las instrucciones para familiarizarse con todos los aspectos operacionales de este artefacto.

Su Acondicionador de Aire Portátil Danby un artefacto de intercambio y procesamiento de aire de múltiples funciones diseñado para funcionar como Acondicionador de Aire, Deshumidificador y Ventilador Independiente. Cada modo individual incluye la capacidad de "oscilación" de aire. Esta unidad puede transportarse fácilmente de un cuarto a otro en su casa y se instala en solo unos minutos. Imagínese la conveniencia del "Confort Hogareño de 3 Estaciones" al alcance de su mano, en cualquier momento, en cualquier lugar. Relájese y experimente lo que la "Madre Naturaleza" ha pronosticado y responda presionando un botón.

Para una fácil referencia, le sugerimos que adjunte una copia de su recibo de compra a esta página, junto con siguiente información ubicada en la placa de especificaciones del fabricante, en la parte posterior del la unidad.

Número de Modelo: \_\_\_\_\_

Número de Serie: \_\_\_\_\_

Fecha de Compra: \_\_\_\_\_

Nombre y Dirección del Distribuidor: \_\_\_\_\_



Esta información será necesaria si su unidad necesita servicio y/o para consultas en general. Para ponerse en contacto con un Representante de Servicio al Cliente, llame SIN CARGO a Danby.

**1-800-26- Danby®**

Guarde estas instrucciones para futura referencia.



**Este símbolo indica una advertencia**

 <b>ADVERTENCIA</b> 	
No deje esta unidad sin supervisión en un lugar con personas o animales que no puedan reaccionar ante una falla de la misma. Una falla en la unidad puede causar calor extremo o muerte en un lugar cerrado, sin supervisión.	

# Danby® LIMITED PRODUCT WARRANTY

This quality product is warranted to be free from manufacturer's defects in material and workmanship, provided that the unit is used under the normal operating conditions intended by the manufacturer.

This warranty is available only to the person to whom the unit was originally sold by Danby or by an authorized distributor of Danby, and is non-transferable.

## TERMS OF WARRANTY

- First Year* During the first (1) year, any electrical part(s) of this product found to be defective, including any sealed system components, will be repaired or replaced, at warrantor's option, at no charge to the ORIGINAL purchaser.
- Second Through Fifth Year* During the next four (4) years any part(s) only of the sealed system found to be defective (consisting of compressor, condenser, evaporator, dryer and all related tubing) will be replaced without charge.
- However, the purchaser shall pay for all labour and return freight during this extended four (4) year period for repair or replacement of any/all sealed system components. Any unit being diagnosed as non-repairable due to sealed system failure and warranting an exchange during the existing four (4) years will be subject to an appropriate depreciation or user fee, including any and all freight charges being levied against the consumer.
- To obtain Service* Danby reserves the right to limit boundaries of "In Home Service" due to the proximity of an Authorized Service Depot. Any appliance requiring service outside the limited boundaries of "In Home Service", it will be the customer's responsibility to transport the appliance to the closest Authorized Service Depot at their own expense. Contact your dealer from whom your unit was purchased, or contact your nearest authorized Danby service depot, where service must be performed by a qualified service technician. If service is performed on the units by anyone other than an authorized service depot, or the unit is used for commercial application, all obligations of Danby under this warranty shall be at an end.

## EXCLUSIONS

Save as herein provided, Danby Products Limited (Canada) or Danby Products Inc. (U.S.A.), there are no other warranties, conditions, representations or guarantees, express or implied, made or intended by Danby Products Limited or its authorized distributors and all other warranties, conditions, representations or guarantees, including any warranties, conditions, representations or guarantees under any Sale of Goods Act or like legislation or statute is hereby expressly excluded. Save as herein provided, Danby Products Limited (Canada) or Danby Products Inc. (U.S.A), shall not be responsible for any damages to persons or property, including the unit itself, howsoever caused or any consequential damages arising from the malfunction of the unit and by the purchase of the unit, the purchaser does hereby agree to indemnify and save harmless Danby Products Limited from any claim for damages to persons or property caused by the unit.

## GENERAL PROVISIONS

No warranty or insurance herein contained or set out shall apply when damage or repair is caused by any of the following:

- 1) Power Failure.
- 2) Damage in transit or when moving the appliance.
- 3) Improper power supply such as low voltage, defective house wiring or inadequate fuses.
- 4) Accident, alteration, abuse or misuse of the appliance such as inadequate air circulation in the room or abnormal operating conditions, (extremely high or low room temperature).
- 5) Use for commercial or industrial purposes.
- 6) Fire, water damage, theft, war, riot, hostility, acts of God such as hurricanes, floods etc.
- 7) Service calls resulting in customer education.

Proof of purchase date will be required for warranty claims; so, please retain bills of sale. In the event warranty service is required, present this document to our AUTHORIZED SERVICE DEPOT

	Warranty Service			Warranty Service	
	Canada	United States		Canada	United States
Portable 3 Season Home Comfort	In Home	In Home	Refrigerators	Compacts	In Home
Dehumidifiers	Carry In	Carry In		(Under 6.0 cu. ft.)	In Home
Freezers				Single Door	In Home
Chest	In Home	In Home		Double Door	In Home
Uprights	In Home	In Home			In Home

Danby Products Limited  
 PO Box 1778, Guelph, Ontario, Canada N1H 6Z9  
 Telephone: (519) 837-0920 FAX: (519) 837-0449

Danby Products Inc.  
 PO Box 669, Findlay, Ohio, U.S.A. 45839-0669  
 Telephone: (419) 425-8627 FAX: (419) 425-8629

03.04.

## Table des matières

	Page
Introduction .....	23
Spécifications électriques de l'appareil .....	24
Conseils pour la conservation de l'énergie .....	25
Directives d'installation dans la fenêtre.....	28
Directive d'installation du réservoir d'eau externe .....	27
Soins et entretien .....	41
Garantie .....	42

## Identification des pièces de l'appareil

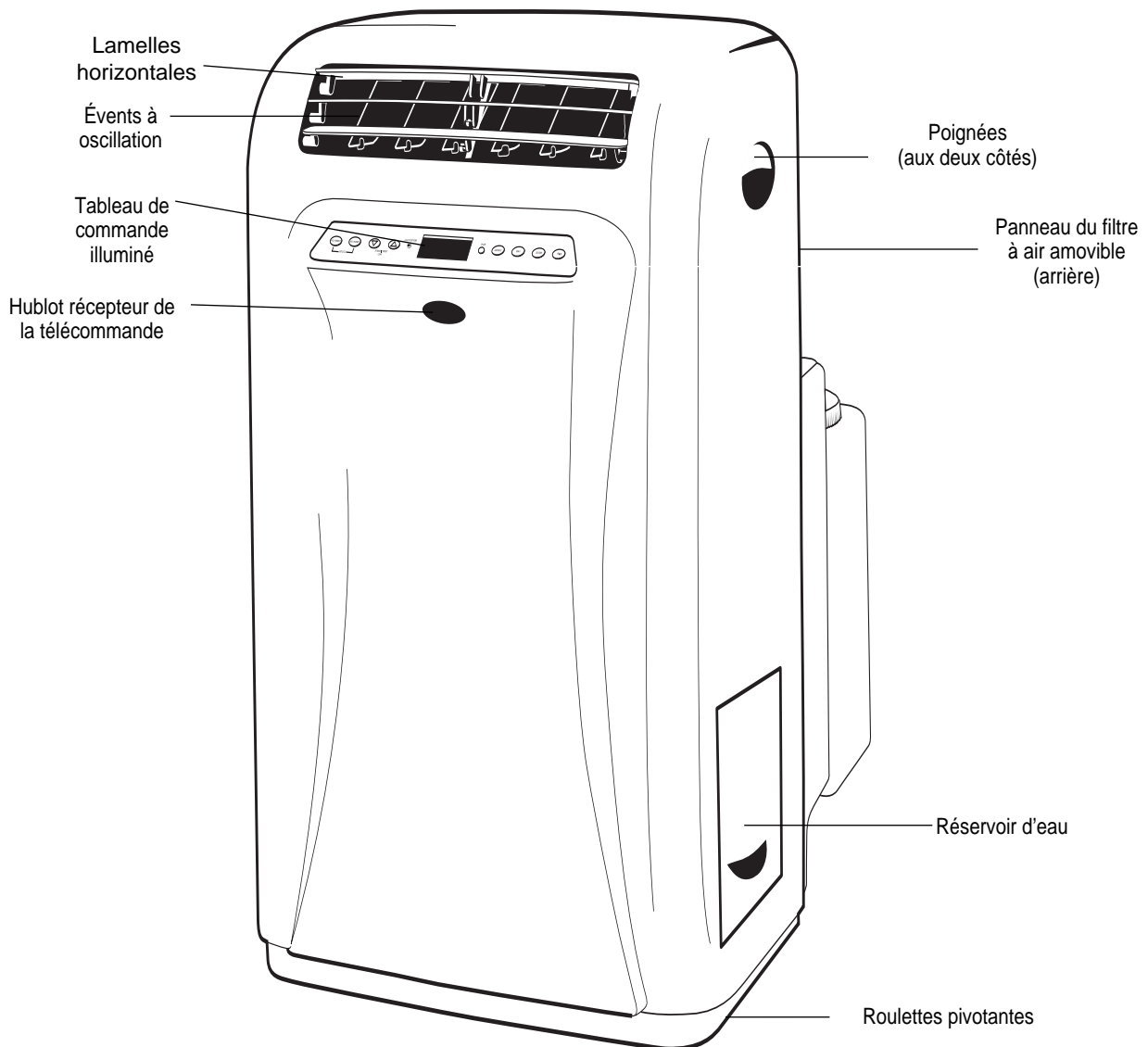

## Índice

	Page
Introducción .....	44
Especificaciones Eléctricas y de la unidad .....	45
Consejos para Ahorrar Energía .....	46
Instalación en una Ventana .....	49
Instrucciones del Tanque de Agua Externo .....	48
Cuidado y Mantenimiento .....	62
Garantía .....	63

## Identificación de las partes de la unidad

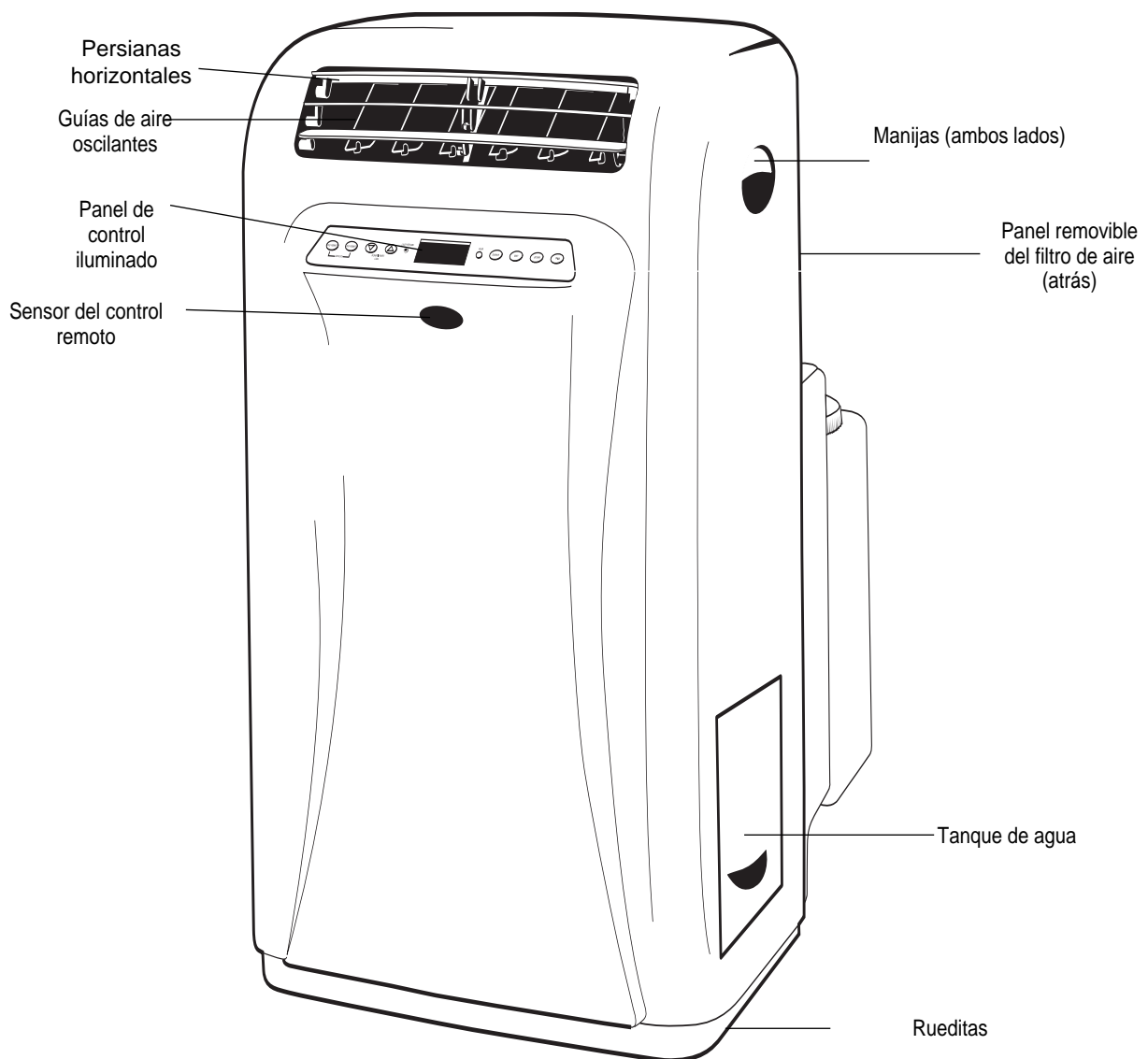

# GARANTIE LIMITÉE Danby®

Cet appareil de qualité est garanti être exempt de tout vice de matériaux et de fabrication, s'il est utilisé dans les conditions normales recommandées par le fabricant.

Cette garantie n'est offerte qu'à l'acheteur initial de l'appareil vendu par Danby ou par l'un de ses distributeurs agréés et elle ne peut être transférée.

## MODALITÉ

*Première année* Pendant la première (1) année, toutes pièces électriques de ce produit trouvées défectueuses, y compris les composantes des systèmes scellés, seront réparées ou remplacées, à la discrétion du garant, sans frais pour l'acheteur INITIAL.

*De la deuxième à la cinquième année incluse* Durant les prochaines quatre (4) années, toutes pièces du système scellé trouvées défectueuses (y compris le compresseur, le condensateur, l'évaporateur, le déshumidificateur et tous les boyaux y afférents) seront remplacés sans frais. Cependant, l'acheteur est responsable des frais de main-d'oeuvre et de transport durant cette période de quatre (4) ans pour la réparation et le remplacement de toutes composantes du système scellé. Toute unité diagnostiquée non réparable en raison de la défectuosité du système scellé et qui exige une unité de remplacement durant ces quatre (4) ans sera assujettie à la dépréciation appropriée ou à des frais d'usage, y compris tous les frais de transport qui seront imposés au consommateur.

*Pour bénéficier du service sous la garantie* Danby se réserve le droit de limiter le rayon du "Service au domicile" selon la proximité d'un centre de service autorisé. Le client sera responsable pour le transport et tous les frais d'expédition de tout appareil exigeant le service en dehors des limites du "Service au domicile" au centre de service autorisé le plus rapproché. S'adresser au détaillant qui a vendu l'appareil, ou au centre de service autorisé le plus rapproché, où les réparations doivent être effectuées par un technicien qualifié. Si les réparations sont effectuées par quiconque autre qu'un technicien du centre de service autorisé, ou si l'unité est utilisée à des fins commerciales, toutes les obligations de Danby en vertu de cette garantie seront nulles et non avenues.

## EXCLUSIONS

À l'exception des dispositions aux présentes par Danby Products Limited (Canada) ou Danby Products Inc. (É.-U.), il n'existe aucune autre garantie, modalité ou représentation, explicite ou implicite, exprimée ou proposée par Danby Products Limited ou ses distributeurs autorisés et toutes autres garanties, modalités, représentations ou garanties, y compris toutes garanties, modalités, représentations en vertu de toute loi régissant la vente des produits ou de toute autre législation semblable ou statut sont par la présente expressément exclues.

À l'exception des dispositions aux présentes, Danby Products Limited (Canada) ou Danby Products Inc. (E.-U.) n'acceptent aucune responsabilité envers les blessures corporelles ou les dommages physiques, y compris ceux causés à l'appareil, quelle qu'en soit la cause ou pour tous dommages accessoires résultant de la défectuosité de l'unité et de l'achat de l'unité et l'acheteur par les présentes convient de tenir à couvert et d'indemniser Danby Products Limited pour toutes réclamations pour dommages aux personnes ou à la propriété causés par l'unité.

## DISPOSITIONS GÉNÉRALES

La garantie et assurances ci-dessus ne s'appliquent pas si les dommages ou les réparations sont causés par une ou l'autre des situations suivantes :

- 1) Panne de courant;
- 2) Dommage subis pendant le transport ou le déplacement de l'appareil;
- 3) Alimentation électrique incorrecte (tension faible, câblage défectueux, fusibles incorrects);
- 4) Accident, modification, emploi abusif ou incorrect de l'appareil;
- 5) Utilisation dans un but commercial ou industriel;
- 6) Incendie, dommage causés par l'eau, le vol, la guerre, l'émeute, les hostilités, ou par un cas de force majeure (ouragan, inondation, etc.);
- 7) Visites d'un technicien pour expliquer le fonctionnement de l'appareil au propriétaire.

Une preuve d'achat doit être présentée pour toute demande de réparation sous garantie. Veuillez donc conserver votre reçu de caisse. Pour une réclamation de garantie, présenter ce document à notre CENTRE DE SERVICE AUTORISÉ.

	Service de garantie			Service sous-garantie	
	Canada	É.-U.		Canada	É.-U.
Appareil de confort au foyer portable 3 saisons	Domicile	Domiciler	Réfrigérateur Compact	Domicile	Domiciler
Déshumidificateur	Atelier	Atelier	(moins de 6,0 pF)		
Congélateur Horizontal	Domicile	Domicile	Porte simple	Domicile	Domicile
Vertical	Domicile	Domicile	Deux portes	Domicile	Domicile

Danby Products Limitée  
C.P. 1778, Guelph, Ontario, Canada N1H 6Z9  
Téléphone: (519) 837-0920 Télécopieur: (519) 837-0449

Danby Products Inc.  
PO Box 669, Findlay, Ohio, U.S.A. 45839-0669  
Téléphone: (419) 425-8627 Télécopieur: (419) 425-8629

## Introduction

Merci d'avoir choisi un appareil Danby qui vous fournira ainsi qu'à votre famille, le confort au foyer, à la maison, au chalet ou au bureau. Ce manuel d'utilisation vous offre des renseignements pratiques pour le soin et l'entretien de votre nouvel appareil. Un appareil Danby bien entretenu vous fournira plusieurs années de service sans ennui.

Veillez prendre quelques moments pour lire attentivement toutes les directives pour vous renseigner et vous familiariser avec tous les aspects du fonctionnement de votre appareil.

Votre climatiseur portable Danby est un appareil d'échange et de traitement de l'air à fonctions multiples. Sa conception vous offre les fonctions suivantes: la climatisation, la déshumidification et la ventilation indépendante. Chacun des modes est équipé d'une capacité de balayage de l'air par oscillation. Cet appareil peut être aisément déplacé d'une pièce à l'autre de la maison et il est installé en quelques minutes seulement. Imaginez la commodité du confort au foyer 3 saisons à portée de la main, en tout temps, en tout lieu. Relaxez dans un fauteuil, attendez ce que Mère Nature a à offrir, et répliquez par une simple poussée sur un bouton.

Pour la référence aisée, nous vous suggérons de joindre une copie de votre reçu de caisse et/ou facture d'achat à cette page, et d'inscrire les renseignements suivants qui sont trouvés sur la plaque d'identification du fabricant. Celle-ci est située sur le panneau arrière de l'appareil.

Numéro de modèle : \_\_\_\_\_

Numéro de série : \_\_\_\_\_

Date d'achat : \_\_\_\_\_

Nom du marchand et adresse : \_\_\_\_\_

\_\_\_\_\_

Ces renseignements seront requis si le service est demandé et/ou si vous désirez obtenir des renseignements supplémentaires. Pour consulter un Représentant du service à la clientèle, composez le NUMÉRO D'APPEL SANS FRAIS suivant :

**1-800-26- Danby®**

Conservez ces directives pour la référence future.



**Ce symbole représente une mise en garde ou un avertissement.**



### MISE EN GARDE



Ne jamais laisser cet appareil en marche dans un endroit fermé où des personnes ou animaux qui ne peuvent pas réagir à une défectuosité de l'appareil se trouvent. Un appareil en panne peut occasionner la surchauffe extrême de cet appareil ou la mort dans un espace fermé non surveillé.

## Spécifications électriques

1. Le câblage doit être conforme aux codes local et national de l'électricité avec l'installation par un électricien qualifié. Pour toutes questions concernant les directives qui suivent, communiquer avec un électricien qualifié.
2. Vérifier l'alimentation de courant disponible et résoudre tout problème AVANT l'installation et l'usage de cette unité.
3. Le modèle DPAC10030 débite 12,0 ampères tel qu'indiqué sur la plaque d'identification en **mode de refroidissement** et il peut être utilisé avec tout réceptacle domestique de 15 ampères d'usage général, correctement câblé et mis à la terre.
4. Pour votre sécurité et votre protection, cette unité est mise à la terre par la fiche du cordon d'alimentation quand elle est branchée sur une prise de courant adaptée. Si vous n'êtes pas certain que les prises de courant de votre domicile sont correctement mises à la terre, consultez un électricien qualifié. **NE PAS UTILISER LES ADAPTATEURS DE FICHE OU LES CORDES DE RALLONGE AVEC CETTE UNITÉ.** S'il est nécessaire d'en utiliser une, utiliser une corde de rallonge approuvée pour l'usage avec les climatiseurs seulement (disponible dans la plupart des quincailleries locales).
5. La plaque d'identification du fabricant est située sur le panneau arrière de l'unité et elle incorpore les informations d'électricité et autres données techniques qui sont spécifiques à cette unité.

6. Pour éviter la possibilité de blessure corporelle, toujours débrancher l'alimentation de courant à l'unité avant d'entreprendre l'installation et/ou le service.

**Tableau 1**

**Circuit de distribution individuel suggéré**

Ampères de plaque d'identification	Calibre de fil AWG*
12,0	14

AWG – American Wire Gauge (Calibre de fil américain)  
\*Basé sur le fil en cuivre à une température nominale de 60° C

**Tableau 2**

**Types de fusibles et de réceptacles**

Tension nominale	125
------------------	-----

Ampères	15
---------	----

Prise de courant

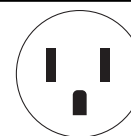

Intensité de fusible	15
----------------------	----

Fusible temporisé (ou disjoncteur de circuit)	Type fiche
--	------------

Spécifications de l'unité	DPAC10030
Capacité de climatisation	10 000 BTU/h
Capacité de déshumidification	55 pintes (26 L) / 24 heures
Niveau de bruit	50 dB (A)
Source d'alimentation	115 V / 60 Hz
Réfrigérant	R22
Contenance du réservoir d'eau interne	3,0 L (6,3 Pintes)
Contenance du réservoir d'eau externe	15 L (31,7 Pintes)
Poids de l'unité	40 kg (88,2 lb.)
Dimensions de l'unité (pouces) lgr x pfdr x htr	17-3/8 po x 18 1/4 po x 33 9/16 po
Dimensions de l'unité (cm) lgr x pfdr x htr	44,1 x 46,3 x 85,3
Vitesses du ventilateur	3
Panneau de contrôle (illuminé)	Touches de commandes
Télécommande	Oui
Horloge	Oui
Minuterie automatique	Oui
<b>Consommation d'énergie :</b>	
Climatisation	1 200 watts (12,0 ampères)
Déshumidification	1 200 watts (12,0 ampères)
Ventilateur	90 watts (0,8 ampères)

**REMARQUE :** Les spécifications sont sujettes aux changements sans préavis pour autres améliorations.





### MISE EN GARDE



Avant de nettoyer ou de faire le service sur cette unité, il est recommandé de débrancher le cordon d'alimentation de la prise de courant électrique.

1. **Ne pas** utiliser d'essence, de benzène, de diluant ou tous autres produits chimiques pour nettoyer cette unité. Ces substances pourraient causer des dommages au fini et une déformation des pièces en plastique.
2. **Ne jamais** tenter de nettoyer l'unité en versant de l'eau directement sur l'une ou l'autre des surfaces car ceci causera une détérioration des pièces électriques et de l'isolation des fils.

### Retrait et nettoyage du filtre à air

Si le filtre à air devient bloqué par la poussière et/ou la saleté, une restriction de la circulation d'air se produira et le rendement de climatisation sera réduit. Le filtre à air devrait être nettoyé aux deux (2) semaines. Le nettoyage plus fréquent pourrait être nécessaire selon la qualité de l'air interne.

REMARQUE : Le filtre à air est situé à la partie supérieure arrière de l'unité.

1. Pour retirer le filtre à air : Tirer le filtre vers le haut dans le sens de la flèche.
2. La poussière et/ou la saleté accumulée dans le filtre peut être enlevée en utilisant un aspirateur électrique.
3. Le filtre peut aussi être lavé à l'eau tiède savonneuse et une brosse douce. Un détergent doux tel que le détergent à vaisselle est recommandé.
4. Rincer soigneusement le filtre à l'eau fraîche. Laisser sécher avant de le réinstaller dans l'unité.
5. Replacer le filtre à air.
6. Les filtres à air de remplacement sont disponibles au département des pièces du Service à la Clientèle.

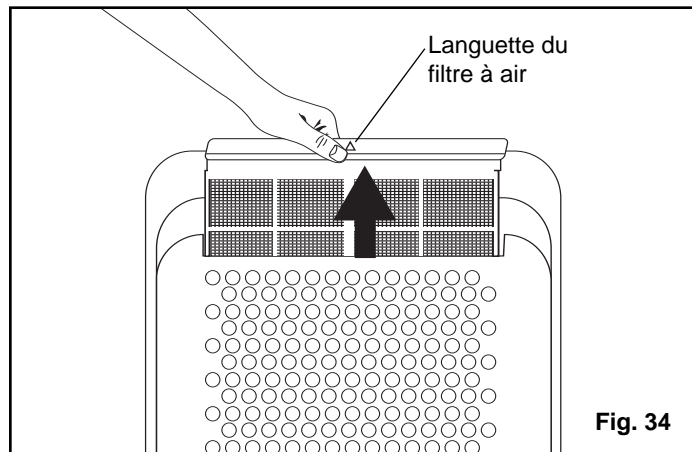

### MISE EN GARDE



Ne jamais utiliser l'unité sans le filtre à air en position. Ceci pourrait causer des dommages à l'unité.

## Directives d'utilisation de la télécommande (suite)

**6. Oscillation :** Appuyer sur le bouton « **Oscillation** » pour activer la caractéristique d'oscillation d'air. Le symbole «  $\longleftrightarrow$  » apparaîtra sur l'affichage pour indiquer que la caractéristique est activée. Pour la désactiver, appuyer sur le bouton « Oscillation » de nouveau.

**7. REMISE À ZÉRO :** Appuyer sur le bouton « **Remise à zéro** » pour annuler tous les programmes de la télécommande. Ceci effacera toutes les informations contenues à l'affichage de la télécommande (y compris le réglage de l'heure à l'horloge).

**8. + $\Delta$  -  $\nabla$  C & F:** Appuyer sur l'un ou l'autre des boutons de la température pour choisir la température du fonctionnement (augmentation et/ou réduction). Appuyer sur les deux boutons simultanément pour passer de « **Celsius** » à « **Fahrenheit** ».

**9. SOMMEIL :** REMARQUE : La fonction en mode de sommeil ne peut être programmée qu'en utilisant la télécommande manuelle. Le mode de sommeil vous permet de programmer une certaine température de climatisation qui augmentera graduellement la température de fonctionnement pré-réglée par  $+0.5^{\circ}\text{C}$  /  $0.9^{\circ}\text{F}$  (durant les heures de sommeil, au cours de la nuit), ce qui résulte en une réduction du temps de fonctionnement du compresseur et en une économie de consommation de l'énergie, tout en prévenant le refroidissement excessif de la pièce durant les heures de sommeil. Voir le tableau ci-dessous pour les différences de température durant une période de 8 heures.

EXEMPLE :

Période (Temps de fonctionnement)	Augmentation de la température (Au-dessus de la température réglée)
1ière heure	$+0.5^{\circ}\text{C}$
2ième heure	$+0.5^{\circ}\text{C}$
3ième heure	$+0.5^{\circ}\text{C}$
4ième heure	$+0.5^{\circ}\text{C}$
5ième heure	$+0.5^{\circ}\text{C}$
6ième heure	$+0.5^{\circ}\text{C}$
7ième heure	$+0.5^{\circ}\text{C}$
8ième heure	Revient automatiquement à la température de fonctionnement pré-réglée.

Pour régler la température de fonctionnement :

- Appuyer sur le bouton « sommeil » de la télécommande.
- L'affichage « réglage de la température » apparaîtra à l'écran d'affichage de la télécommande.

### Affichage à cristaux liquides (LCD)

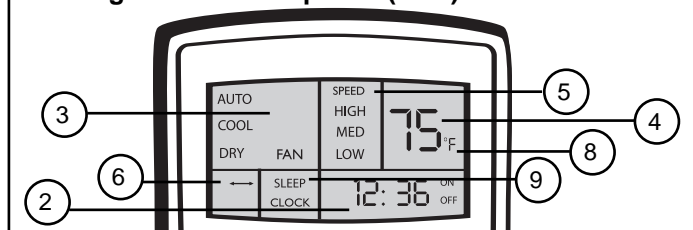

- Appuyer sur les boutons de température  $\Delta$   $\nabla$  pour régler la température de fonctionnement.
- L'unité est maintenant programmée pour le mode de sommeil.

**REMARQUE :** Pour la mise hors de service de l'unité principale en utilisant la télécommande, un délai de 5 à 15 secondes est possible avant que l'unité ne cesse de fonctionner. Ceci est normal.

## Suggestions pour l'économie de l'énergie

Votre appareil ménager Danby est conçu pour l'efficacité en économie de l'énergie. Pour le rendement maximal, observer les recommandations qui suivent.

1. Choisir un réglage du thermostat qui répond à vos besoins de confort et le laisser au réglage choisi.
2. Le filtre à air est très efficace pour éliminer les particules qui flottent dans l'air. Conserver le filtre à air propre en tout temps.
3. Utiliser des draperies, des rideaux ou des stores pour prévenir la pénétration et le réchauffement de la pièce par les rayons directs du soleil, mais ne pas permettre la restriction de la circulation d'air autour de l'unité par les draperies ou les rideaux.

4. Activer votre climatiseur avant que la température de l'air extérieur ne soit très chaude et inconfortable. Ceci préviendra une période initiale d'inconfort avant que l'unité ne puisse refroidir la pièce. L'usage de la caractéristique de **MINUTERIE** programmable d'arrêt et de mise en marche automatique représente un important avantage à cet effet si elle est utilisée à pleine capacité.
5. Quand les températures externes sont suffisamment froides, placer le climatiseur hors de service et utiliser le **MODE DE VENTILATEUR** à la position **HAUTE, MOYENNE ou BASSE**. Ceci fait circuler l'air à l'intérieur de la pièce pour fournir un certain confort de climatisation en utilisant moins d'électricité.

## Installation dans la fenêtre

Accessoires d'installation Fig. 1



### Risque de choc électrique

Pour éviter la possibilité de blessures corporelles, débrancher l'alimentation de courant à l'unité avant d'entreprendre l'installation ou le service.



### MISE EN GARDE



Pour éviter les difficultés durant l'installation et/ou le fonctionnement, lire ces directives attentivement.

#### Description

#### Quantité

Boyau flexible d'échappement avec adaptateurs .....2/ens.  
peut être prolongé de 17 1/2 po (44,5 cm) à 55 1/2 po (141 cm)

Kit de coulisse de porte patio et/ou de fenêtre .....4/ens.  
de 26 5/8 po (67,5 cm) à 80 po (203 cm)

#### Accessoires de réservoir d'eau externe Fig. 1a

Plateau de support & roulettes pivotantes .....1 pièce  
Réservoir externe & (2) couvercles .....1 pièce

**REMARQUE SPÉCIALE :** Le boyau d'écoulement (boyau d'arrosage standard) pour l'application d'écoulement direct n'est pas inclus avec cette unité. Il peut être acheté dans toutes les quincailleries locales.

Le kit d'échappement et/ou de fenêtre doit être installé en tout temps quand l'unité fonctionne en mode de **CLIMATISATION** seulement.



### AVERTISSEMENT



Quand le kit de porte patio est installé, il ne sera pas possible de verrouiller la porte patio. **CECI POURRAIT POSER UN RISQUE DE SÉCURITÉ !** L'installation d'un pêne à la partie inférieure du cadre de porte ou d'une barre de sécurité pivotante est suggérée. (Disponibles dans la plupart des quincailleries locales.)

Un dégagement minimal de 11,8 po (30 cm) entre l'unité et tous autres objets ou structure est nécessaire. L'unité devrait être installée sur une surface à niveau. Le kit d'installation dans la fenêtre n'est pas requis pour le fonctionnement en mode de déshumidification et/ou de ventilation.

Fig. 1 Accessoires d'installation

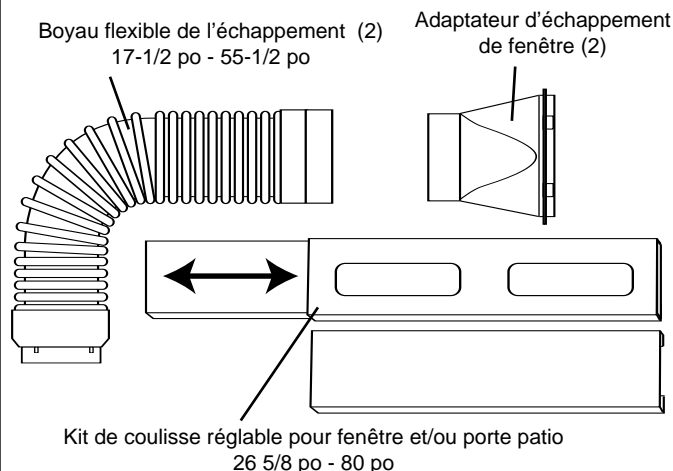
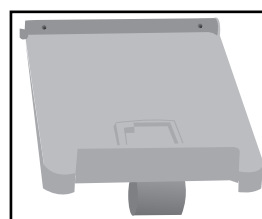
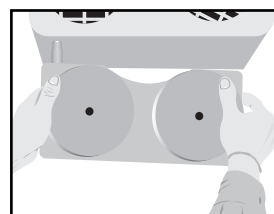

Fig. 1 a Accessoires du réservoir d'eau externe



Plateau de support & roulettes pivotantes (1)



Réservoir externe & raccord rapide (1)

## Caractéristique de réservoir d'eau externe :

Cette unité est équipée d'un réservoir d'eau externe secondaire qui repose sur un plateau de support et qui est aisément raccordé sur le côté arrière de l'unité à l'aide d'un raccord rapide. Le raccord rapide mâle est connecté sur le réservoir d'eau, le raccord rapide femelle sur la partie arrière de l'unité principale. Nous recommandons que le réservoir d'eau externe soit connecté à l'unité principale en tout temps durant le fonctionnement en modes de climatisation et de déshumidification. Ces réservoirs d'eau captent l'excès d'eau condensée et accumulée, produite durant le procédé de climatisation et/ou de déshumidification.

**Le fonctionnement de l'unité est possible en utilisant le réservoir d'eau interne (primaire) seulement.**

**Cependant, le fonctionnement et/ou le cycle de fonctionnement pourraient être réduits sous des conditions de haute humidité. Si le réservoir d'eau externe n'est pas raccordé à l'unité principale, l'excès d'eau condensée est automatiquement dirigé au réservoir d'eau interne. Quand le réservoir d'eau externe est utilisé, l'excès d'eau condensée est dirigé en premier au réservoir externe. Quand le réservoir externe est plein, l'eau reviendra alors dans le réservoir interne.**

## Fonctionnement de climatisation :

En mode de climatisation, l'eau condensée s'accumule dans un plateau d'égouttement du pré-refroidisseur situé sous le serpentín de l'évaporateur (de refroidissement). Quand le niveau d'eau atteint un niveau prédéterminé, le débit d'eau est dirigé dans un petit réservoir (puits) situé au fond de l'unité. Quand le niveau d'eau dans le puits atteint un niveau prédéterminé, une pompe à eau est automatiquement activée pour pomper l'eau jusqu'au serpentín du condensateur et subséquemment cascadée sur les ailettes du condensateur.

Cette cascade d'eau est très efficace pour :

1. Conserver le serpentín du condensateur refroidi durant le fonctionnement;
2. Fournir le rendement maximal de climatisation.

Alors que l'eau est cascadée sur les ailettes réchauffées du condensateur, elle s'évapore. Ce procédé minimise l'accumulation de l'eau dans les deux réservoirs ce qui résulte en des temps de fonctionnement plus longs et la vidange moins fréquente des réservoirs d'eau. Ce procédé est continu en mode de climatisation seulement.

**REMARQUE :** En conditions de haute humidité, si le débit d'eau soumis à la condensation excède le débit d'eau évaporée, une soupape à solénoïde s'ouvre automatiquement pour permettre l'écoulement de l'excès d'eau dans les réservoirs.

Quand le niveau d'eau dans le puits revient au niveau

normal, la soupape à solénoïde se ferme automatiquement et l'eau est de nouveau dirigée dans le puits et la pompe à eau continue le fonctionnement normal. Quand le niveau d'eau dans le réservoir externe atteint le niveau maximal, l'eau refoulera alors dans le réservoir d'eau interne (primaire). Le niveau d'eau dans le réservoir interne (seulement) est surveillé et/ou contrôlé par un mécanisme de flottaison à commutateur (soupape de sécurité) qui est activé automatiquement quand le niveau d'eau atteint un niveau prédéterminé, et place l'unité automatiquement hors de service. Les réservoirs doivent alors être vidés. Le ventilateur continuera de fonctionner et ceci est normal.

**REMARQUE :** Le mécanisme de flottaison à commutateur (soupape de sécurité) est activé et/ou contrôlé par le niveau d'eau dans le réservoir d'eau interne (primaire) seulement.

**REMARQUE :**

- Les adaptateurs de raccord rapide fournis avec l'unité principale et le réservoir d'eau externe sont des raccords à étanchéité automatique.
- Ceci signifie que lorsque les raccords sont déconnectés, le débit d'eau entre l'unité principale et le réservoir d'eau externe est immédiatement interrompu.

## Directives pour le réservoir d'eau externe :

1. Attacher le plateau de support du réservoir d'eau (avec les roulettes pivotantes) sur le support situé à l'arrière de l'unité (section inférieure), en utilisant les vis fournies. Voir la fig. 35.

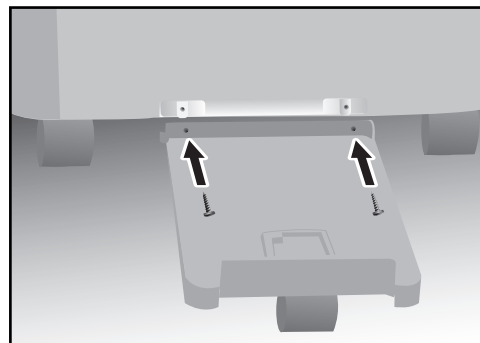

Fig.35

## Directives d'utilisation de la télécommande

- 1. Pour envoyer un signal :** La télécommande doit être dirigée directement sur l'œil infrarouge situé sous le panneau de contrôle de l'unité principale pour initialiser une fonction. Quand la télécommande est activée et un bouton est enfoncé, un signal sonore (bip) sera entendu provenant de l'unité principale pour confirmer qu'un signal a été émis et/ou reçu. Tous les choix de programmes apparaissant sur l'affichage de la télécommande apparaîtront aussi sur l'affichage de l'unité principale quand les deux unités sont opérationnelles. Si l'unité principale ne répond pas au signal émis, essayer la procédure de nouveau. Si l'unité principale ne répond toujours pas :

### Vérifiez ce qui suit :

- Le récepteur et la télécommande sont-ils en dedans de la distance de fonctionnement requise de 7 mètres (23 pi.) ?
- La fenêtre du récepteur sur l'unité principale est-elle partiellement obstruée ou obscurée ?
- Les piles sont-elles correctement installées dans la télécommande (positif+ / négatif-) ?
- Vérifier les piles. Si elles sont faibles, les remplacer.

- 2. Programmation / réglage de l'horloge (télécommande) :** Quand les piles sont initialement installées, l'affichage de l'horloge clignote « 0 :00 ». Appuyer sur le bouton MIN pour régler les minutes. Avec chaque pression sur le bouton MIN, l'heure est avancée en incréments de 10 minutes. L'heure est automatiquement réglée (le clignotement cesse) après 5 secondes. Appuyer sur et tenir le bouton HEURE pour choisir et/ou modifier l'heure exacte (l'heure clignote). Avec chaque pression sur le bouton HEURE, l'heure sera augmentée en incréments de 1 heure. L'heure est automatiquement réglée (cesse de clignoter) après 5 secondes. Quand l'unité principale est activée en utilisant la télécommande, l'heure sur l'unité principale sera automatiquement réglée à l'heure réglée sur la télécommande.

- 3. Réglage du mode :** Appuyer sur le bouton MODE pour choisir un mode de fonctionnement. Avec chaque pression sur le bouton un réglage différent sera affiché (Auto – Cool – Dry – Fan).

## 4. Réglage de la température :

Appuyer sur les boutons de la télécommande +  $\triangle$  pour choisir la température de fonctionnement désirée. Avec C/F chaque pression sur un bouton le réglage de la température sera augmenté et/ou réduit par 1° C/F.

La température choisie apparaîtra sur l'affichage de la télécommande. Quand l'unité principale est activée en utilisant la télécommande, la température sur l'unité principale sera automatiquement réglée à la température réglée sur la télécommande. Les températures passent de 16° C à 31° C (60,8° F à 88° F).

## 5. Réglage de la vitesse du ventilateur :

Appuyer sur le bouton « Ventilateur » pour choisir la vitesse de fonctionnement du ventilateur. Selon le choix du mode, le bouton de ventilateur passera à des vitesses de ventilateur différentes (Auto – basse – moyenne - haute). La vitesse de ventilateur choisie apparaîtra sur l'affichage, par exemple :

**MODE: VITESSES DE VENTILATEUR**

**Climatisation: Basse – moyenne – haute**

**Déshumidification: Basse**

**Ventilateur: Basse – moyenne – haute**

**AUTO: Basse – moyenne – haute**

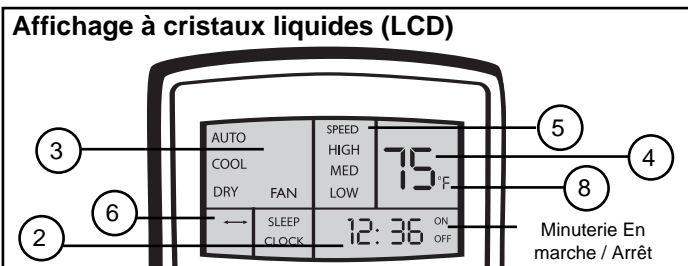

## Caractéristiques de télécommande

La manette de télécommande pratique vous permet de contrôler toutes les fonctions de votre appareil de confort au foyer portable 3 saisons à partir de votre fauteuil favori. Voici quelques informations utiles pour l'utilisation de votre télécommande.

### Boutons de contrôle

**I/O** : Commutateur de courant (En marche / arrêt)

**Mode** : Utilisé pour choisir le mode de fonctionnement (Auto / Climatisation / Déshumidification / Ventilateur). Prendre note que le mode « Auto » est un mode pré-réglé à l'usine incluant une température de fonctionnement de 24° C (75° F). En mode AUTO l'unité alternera entre les modes appropriés de CLIMATISATION, DÉSHUMIDIFICATION, VENTILATEUR pour maintenir des conditions de l'environnement à la température pré-réglée de 24° C (75° F).

**Ventilateur** : Utilisé pour choisir la vitesse du ventilateur (Auto – BASSE – MOYENNE – HAUTE).

**REMARQUE** : Le réglage de la vitesse « Auto » du ventilateur est la vitesse équivalente au réglage « Moyenne ».

- +  $\Delta$  Est utilisé pour augmenter les réglages de température.  
(en incréments de 1° sur l'échelle Celsius).  
(en incréments de 1° sur l'échelle Fahrenheit).
- $\nabla$  Est utilisé pour réduire les réglages de température.  
(en incréments de 1° sur l'échelle Celsius).  
(en incréments de 1° sur l'échelle Fahrenheit).

**OSCILLATION** : Utilisé pour activer l'oscillation automatique des lamelles verticales (oscillantes) d'un côté à l'autre.

**SOMMEIL** : Utilisé pour activer le programme sommeil.

**T-ON** : Utilisé pour activer le programme MINUTERIE EN MARCHÉ.

**T-OFF** : Utilisé pour activer le programme MINUTERIE À L'ARRÊT.

**HEURE** : Utilisé pour programmer L'HEURE du jour.

**MIN** : Utilisé pour programmer les MINUTES.

**REMISE À ZÉRO** : Utilisé pour remettre à zéro tous les programmes de contrôle.

Deux piles alcalines « AAA » sont requises pour le fonctionnement de la télécommande (incluses).

### Les piles devraient être remplacées quand :

- a) Aucun signal sonore (bip) n'est entendu durant la programmation de l'unité principale.
- b) L'unité principale ne répond pas à un signal émis par la télécommande.

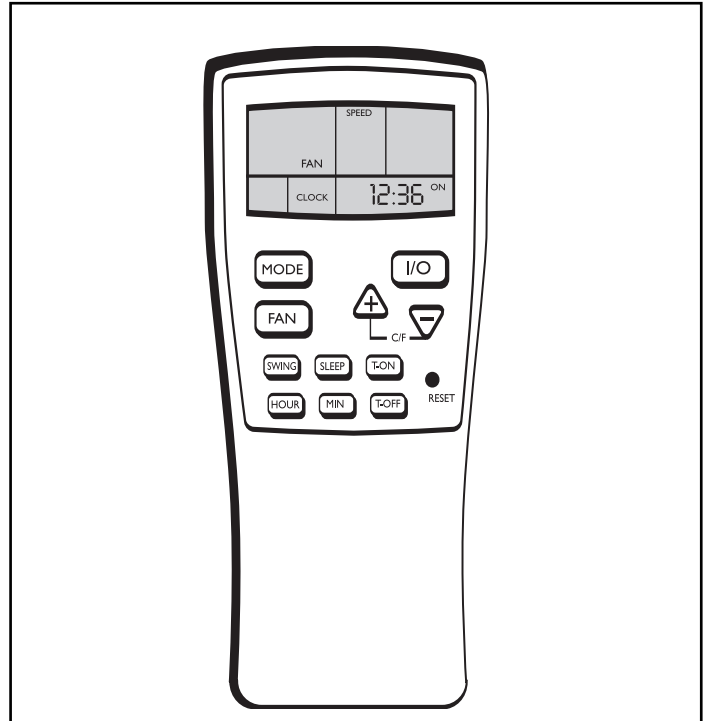

### Remplacement des piles :

1. Glisser le couvercle du compartiment des piles à l'arrière de la télécommande dans le sens de la flèche. Tirer délicatement jusqu'à ce que le couvercle se sépare complètement de l'unité.
2. Insérer deux (2) piles (AAA) en observant la polarité indiquée dans le compartiment des piles (+/-).
3. Réinstaller le couvercle.
4. Si la télécommande ne sera pas utilisée pour des périodes prolongées (vacances, etc.), les piles devraient être retirées de la télécommande.

La télécommande fonctionnera en dedans d'une distance de 7 mètres (23 pi.) du récepteur situé à l'intérieur de l'unité principale. Toute obstruction entre le récepteur et la télécommande pourrait causer une interférence au signal, ce qui limiterait la capacité de programmation de l'unité principale.

**REMARQUE** : Le bloc de touches illuminé sur le panneau de contrôle de l'unité principale ne s'allumera pas quand les réglages sont complétés en utilisant la télécommande. Ceci est normal.

## Directives pour le réservoir d'eau externe (suite) :

- Placer le réservoir d'eau externe sur le plateau de support en vous assurant que l'adaptateur de raccord rapide est aligné avec le raccord rapide à l'arrière du cabinet. Voir la *fig. 37*.

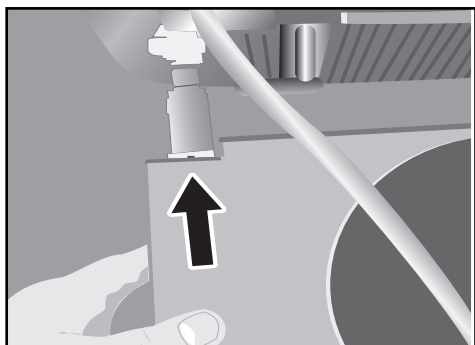

Fig.37

- Pour faire la connexion, pousser simplement le raccord rapide du réservoir d'eau dans le raccord rapide du cabinet. Un « déclic » sera entendu quand la connexion est complétée.
- Installer les deux couvercles sur le réservoir d'eau.
- Pour dégager (déconnecter) le réservoir d'eau externe, pousser le bouton de dégagement (de couleur argent) sur le raccord rapide du cabinet, saisir les poignées encastrées de chaque côté du réservoir et retirer. Voir les *fig. 38, 39*.

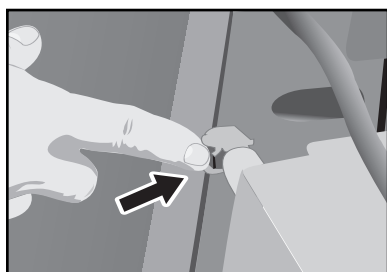

Fig.38

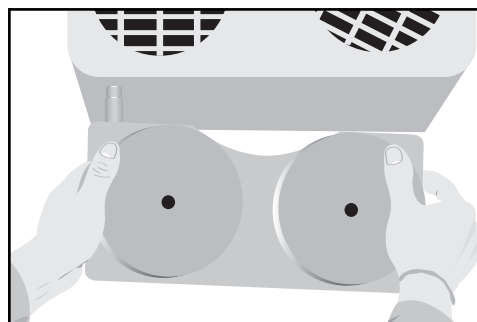

Fig.39

### ⚠ MISE EN GARDE ⚠

Toujours vider les deux réservoirs avant de tenter de déplacer ou de relocaliser l'unité dans un autre endroit.

### Caractéristique de sécurité du réservoir d'eau interne

Cette unité est équipée d'un mécanisme de sûreté à commutateur qui prévient la condensation de l'eau dans l'éventualité d'un déplacement accidentel du réservoir d'eau et/ou si le réservoir est plein. Dans ce cas, l'unité émettra un signal **(BIP)** pendant 20 secondes, l'icône du seau clignotera continuellement sur l'affichage et l'afficheur **PLEIN D'EAU (ROUGE)** s'illuminera. Cette condition demeurera jusqu'au moment où le réservoir d'eau est repositionné et/ou vidé.

**REMARQUE : Le moteur du ventilateur continuera de fonctionner sous cette condition. Ceci est normal mais aucune climatisation ou déshumidification ne se produira jusqu'à ce que le réservoir d'eau est vidé et/ou repositionné. (REMARQUE : Plusieurs minutes pourraient s'écouler avant que le compresseur ne résume le fonctionnement normal.)**

S'assurer que le **réservoir d'eau interne** est correctement positionné à l'intérieur du cabinet. Sinon, l'unité ne fonctionnera pas. *Fig. 40*

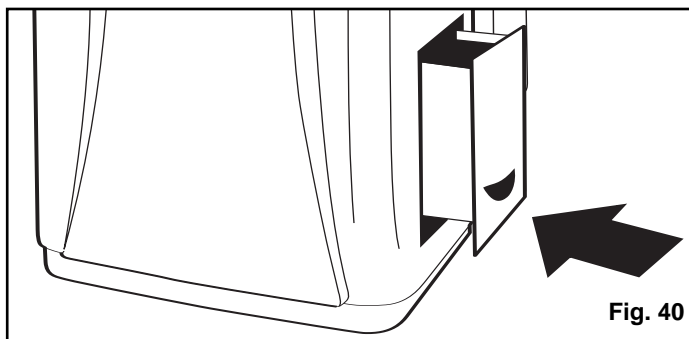

Fig. 40

## Installation du kit de fenêtre et/ou de porte patio !

Votre kit de fenêtre a été conçu pour l'adaptation à la plupart des fenêtres verticales et/ou horizontales et portes patio standard. Les applications de porte patio sont limitées aux portes atteignant une hauteur maximale de 80 po (203 cm). S'il vous plaît, référer aux *fig. 2, 2a et 2b* pour les ouvertures minimale et maximale. Pour les applications de fenêtre verticale et/ou de porte patio, des positions à verrous multiples sont prévues sur le rebord de chaque section coulissante. Deux vis de blocage sont fournies pour joindre ensemble chaque section coulissante. *Fig. 2c*.

1. Choisir un endroit approprié en vous assurant d'avoir accès à une prise de courant.
2. Installer les deux boyaux flexibles sur la partie arrière de l'unité. Les deux boyaux sont identiques et peuvent être installés dans l'une ou l'autre des ouvertures. Insérer l'adaptateur avec les 3 languettes de blocage (en forme de L) dans les 3 orifices sur la partie supérieure de chaque ouverture et le pivoter pour le bloquer en position.
3. Installer le kit de coulisses réglables de fenêtre et/ou de porte patio tel que requis. Voir *Fig. 2, 2a, 2b*.
4. Installer les adaptateurs de boyaux d'échappement dans les ouvertures de la section coulissante, en vous assurant que la section coulissante est solidement fixée.
5. Brancher l'unité dans une prise de courant de 115 volts / 60 Hz avec mise à la terre.

REMARQUE : Les étapes 2, 3, 4 et 5 sont requises seulement pour le fonctionnement de l'unité en mode de climatisation.

### NE PAS UTILISER UNE CORDE DE RALLONGE ORDINAIRE.

S'il est nécessaire d'utiliser une corde de rallonge avec cette unité, utiliser une corde de rallonge approuvée pour l'usage avec les **climatiseurs** seulement. (Disponibles dans la plupart des quincailleries locales.)

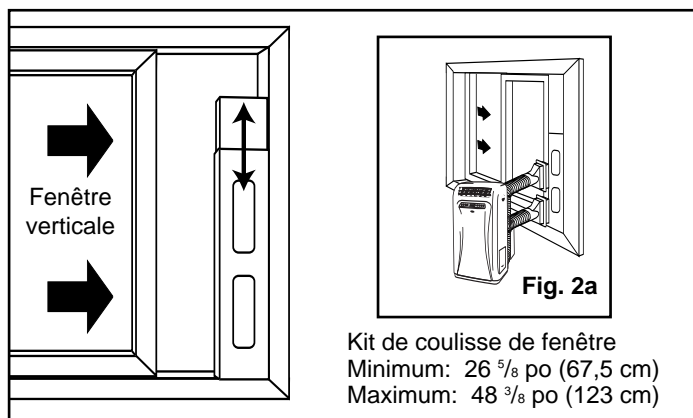
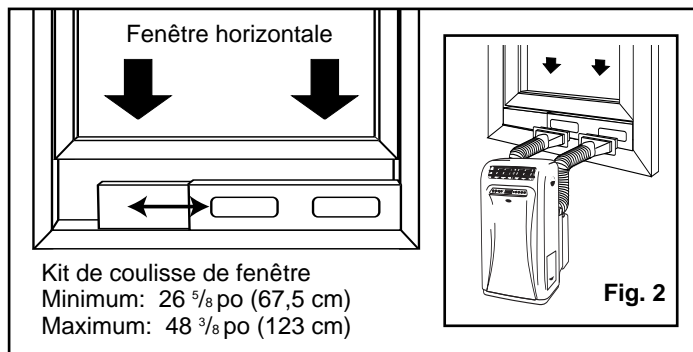

**S'il vous plaît prendre note : Dans une application verticale, le boyau d'échappement doit être installé au-dessus du boyau d'admission d'air dans la section coulissante de la fenêtre. Ceci évitera le retour de la chaleur de l'échappement à l'admission et dans l'unité.**

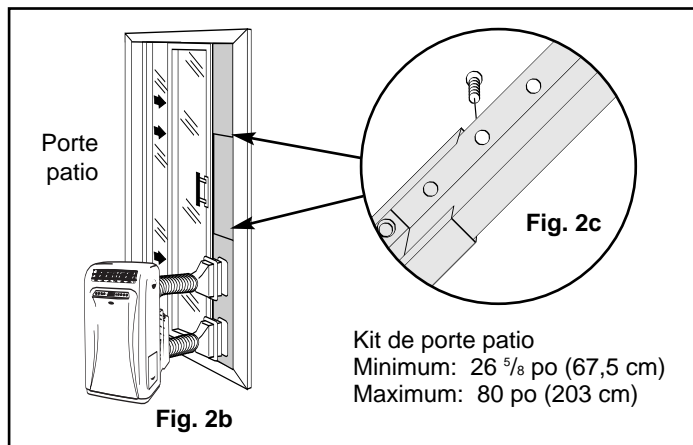



Vous pouvez vérifier l'heure **ARRÊT AUTO** réglée en tout temps (avant la mise hors de service par le programme) en appuyant la touche **MINUTERIE À L'ARRÊT**. L'heure réglée apparaîtra sur l'affichage.

### Réglage de la minuterie **EN MARCHÉ AUTO** et **ARRÊT AUTO** durant le même programme.

Avant de régler la **minuterie EN MARCHÉ AUTO** et **ARRÊT AUTO**, l'heure du jour à l'horloge doit être réglée et/ou opérationnelle. Vous devez choisir tous les réglages appropriés (c. à-d., **MODE**, **VENTILATEUR**, **VITESSE**, **TEMPÉRATURE**, **HUMIDITÉ**, **OSCILLATION**, etc.) qui sont requis de fonctionner sous le programme de **MINUTERIE AUTO** avant d'initialiser le programme.

1. Choisir le **MODE** approprié de fonctionnement désiré de l'unité (**Auto – Cool – Dry – Fan**).
2. Choisir le réglage de la **VITESSE DU VENTILATEUR** appropriée pour le fonctionnement désiré de l'unité (**Auto, Haute, Moyenne, Basse**) (à l'exclusion du mode de déshumidification, ce mode particulier n'ayant qu'un seul réglage du ventilateur seulement).
3. Choisir **OSCILLATION** en appuyant sur la touche **OSCILLATION**. Le symbole « oscillation d'air » apparaîtra sur l'affichage.
4. Appuyer sur la touche **MINUTERIE EN MARCHÉ** pour initialiser la séquence de temporisation **EN MARCHÉ AUTO**. **MINUTERIE EN MARCHÉ** apparaîtra sur l'affichage et les chiffres des minutes

clignoteront. Appuyer sur les touches **△** **▽** **RÉGLAGE TEMP/HEURE** pour choisir les minutes **EN MARCHÉ AUTO**. Appuyer sur la touche **MINUTERIE EN MARCHÉ** de nouveau et les chiffres des heures clignoteront. Appuyer sur les touches **△** ou **▽** **RÉGLAGE TEMP/HEURE** pour choisir l'heure de mise en service **EN MARCHÉ AUTO**. Appuyer sur la touche **MINUTERIE EN MARCHÉ** de nouveau et l'affichage indiquera **HORLOGE / EN MARCHÉ** et l'heure réglée **EN MARCHÉ AUTO**.

5. Appuyer sur la touche **MINUTERIE À L'ARRÊT** pour initialiser la séquence de temporisation **ARRÊT AUTO**. **MINUTERIE À L'ARRÊT** apparaîtra sur l'affichage et les chiffres des minutes clignoteront. Appuyer sur les touches **△** ou **▽** **RÉGLAGE TEMP/HEURE** pour choisir les minutes **ARRÊT AUTO**. Appuyer sur la touche **MINUTERIE À L'ARRÊT** de nouveau et les chiffres des heures clignoteront. Appuyer sur les touches **△** ou **▽** **RÉGLAGE TEMP/HEURE** pour choisir l'heure de mise hors de service **ARRÊT AUTO**. Appuyer sur la touche **MINUTERIE À L'ARRÊT** de nouveau et l'affichage indiquera **HORLOGE / EN MARCHÉ / ARRÊT** et l'heure du jour. L'unité sera automatiquement en service et hors de service aux heures spécifiées des programmes **EN MARCHÉ AUTO / ARRÊT AUTO**.

Vous pouvez vérifier les heures **EN MARCHÉ AUTO / ARRÊT AUTO** réglées en appuyant sur la touche **MINUTERIE EN MARCHÉ / MINUTERIE À L'ARRÊT**. L'heure réglée apparaîtra sur l'affichage.

## Réglage de la MINUTERIE EN MARCHÉ AUTO (suite) :

4. Tous les réglages sont maintenant enregistrés.
  5. Pour régler la minuterie **EN MARCHÉ AUTO**, l'unité doit être hors de service.
  6. Appuyer sur la touche **EN MARCHÉ AUTO** pour initialiser la séquence de temporisation. **MINUTERIE EN MARCHÉ** apparaîtra sur l'affichage et les chiffres des minutes clignoteront. Appuyer sur les touches  $\Delta$  ou  $\nabla$  RÉGLAGE TEMP/HEURE pour choisir les minutes **EN MARCHÉ AUTO**. Appuyer sur la touche MINUTERIE EN MARCHÉ de nouveau et les chiffres des heures clignoteront. Appuyer sur les touches  $\Delta$   $\nabla$  RÉGLAGE TEMP/HEURE pour choisir l'heure de mise en service EN MARCHÉ AUTO. Appuyer sur la touche MINUTERIE EN MARCHÉ de nouveau et l'affichage indiquera HORLOGE / EN MARCHÉ et l'heure réglée EN MARCHÉ AUTO. Appuyer sur les boutons de l'horloge (MINUTERIE EN MARCHÉ / MINUTERIE À L'ARRÊT) simultanément pour revenir au réglage de l'heure du jour de l'horloge. L'unité sera automatiquement mise en service à l'heure réglée **EN MARCHÉ AUTO**. Pour annuler ou contourner le programme **EN MARCHÉ AUTO**, activer l'unité en tout temps avant l'heure pré-réglée pour le fonctionnement. Vous pouvez vérifier l'heure **EN MARCHÉ AUTO** réglée en tout temps (avant l'activation par le programme) en appuyant sur la touche **MINUTERIE EN MARCHÉ**. L'heure réglée apparaîtra sur l'affichage.
- 

## Réglage de la MINUTERIE ARRÊT AUTO :

Avant de régler la minuterie **ARRÊT AUTO**, l'horloge (heure du jour) doit être réglée et/ou opérationnelle.

1. Pour régler la minuterie **ARRÊT AUTO**, l'unité doit être activée (par le commutateur I/O).
2. Appuyer sur la touche **MINUTERIE À L'ARRÊT** pour initialiser la séquence de temporisation **ARRÊT AUTO**. **MINUTERIE À L'ARRÊT** apparaîtra sur l'affichage et les chiffres des minutes clignoteront. Appuyer sur les touches  $\Delta$  ou  $\nabla$  RÉGLAGE TEMP/HEURE pour choisir les minutes **ARRÊT AUTO**. Appuyer sur la touche MINUTERIE À L'ARRÊT de nouveau et les chiffres des heures clignoteront. Appuyer sur les touches  $\Delta$  ou  $\nabla$  RÉGLAGE TEMP/HEURE pour choisir l'heure de mise hors de service **ARRÊT AUTO**. Appuyer sur la touche MINUTERIE À L'ARRÊT de nouveau et l'affichage indiquera HORLOGE / À L'ARRÊT et l'heure réglée **ARRÊT AUTO**. Appuyer sur les boutons de l'horloge (MINUTERIE EN MARCHÉ / MINUTERIE À L'ARRÊT) simultanément pour revenir au réglage de l'heure du jour de l'horloge. L'unité sera automatiquement mise hors de service à l'heure réglée **ARRÊT AUTO**. Pour annuler ou contourner le programme **ARRÊT AUTO**, mettre l'unité hors de service en tout temps avant l'heure pré-réglée pour la mise hors de service.

## Fonctions du bloc de touches Fig. 5

Le panneau de contrôle sur cette unité s'illumine automatiquement quand on appuie sur le bloc de touches. Cette caractéristique d'illumination sera désactivée automatiquement (s'éteindra) environ 20 secondes après avoir appuyé sur la dernière touche.

**I/O:** Interrupteur En marche / Arrêt.

**Afficheurs :**

« **EN MARCHÉ** » :

Une lampe bleue s'illumine pour indiquer que le mode de fonctionnement choisi est opérationnel.

**Afficheur du plein d'eau :**

Une lampe rouge s'illumine pour indiquer que le réservoir d'eau interne (seulement) est plein et/ou incorrectement positionné à l'intérieur du cabinet. Fig. 6

**VENTILATEUR :** Réglage des vitesses optionnelles du ventilateur.

**Options de vitesses du ventilateur :**

Mode de climatisation : **Basse – Moyenne – Haute – Auto Séchage – Mode de déshumidification : Basse (seulement).**  
Mode de ventilation : **Basse – Moyenne – Haute**

**RÉGLAGE DE TEMPÉRATURE / DE MINUTERIE:**

- ▲ Utilisée pour régler l'heure du jour de l'horloge en augmentant (en incréments de 1 min. / 1 h).  
Utilisée pour régler la température en augmentant (en incréments de 1° C).  
Utilisée pour régler la température en augmentant (en incréments de 1° F).  
Utilisée pour régler la minuterie de mise en marche / arrêt en augmentant (en incréments de 1 min. / 1 h).

- ▼ Utilisée pour régler l'heure du jour de l'horloge en réduisant (en incréments de 1 min. / 1 h).  
Utilisée pour régler la température en réduisant (en incréments de 1° C).  
Utilisée pour régler la température en réduisant (en incréments de 1° F).  
Utilisée pour régler la minuterie de mise en marche / arrêt en réduisant (en incréments de 1 min. / 1 h).

**OSCILLATION :** Permet l'oscillation automatique de la grille à lamelles verticales d'un côté à l'autre.

**HORLOGE :** Vous permet d'amorcer et/ou de changer le réglage de **L'HEURE DU JOUR**. Pour activer le mode d'horloge, les deux boutons de **MINUTERIE EN MARCHÉ** et **MINUTERIE À L'ARRÊT** doivent être enfoncés simultanément.

**MINUTERIE EN MARCHÉ :** Utilisée pour activer l'heure de mise **EN MARCHÉ AUTOMATIQUE**.

**MINUTERIE À L'ARRÊT :** Utilisée pour activer l'heure de mise à **L'ARRÊT AUTOMATIQUE**.

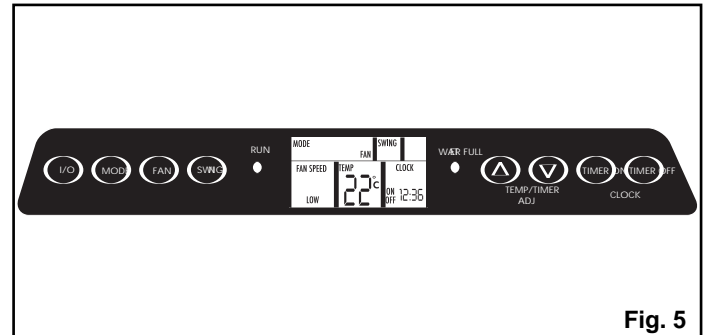
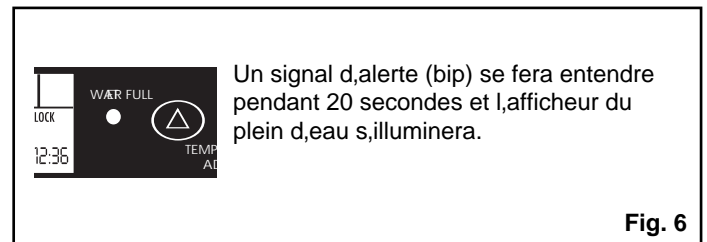

Fig. 5



Un signal d'alerte (bip) se fera entendre pendant 20 secondes et l'afficheur du plein d'eau s'illuminera.

Fig. 6

°C	10	11	12	13	14	15	16	17	18	19	20	21
°F	50	52	54	55	57	59	61	63	64	66	68	70
°C	22	23	24	25	26	27	28	29	30	31	32	33
°F	72	73	75	77	79	81	82	84	86	88	90	91

**REMARQUE :** Cet appareil ménager offre une caractéristique qui vous permettra l'option de régler les températures soit en degrés Celsius, soit Fahrenheit. Pour changer l'affichage de la température sur l'unité principale, appuyer sur les deux touches (Réglage de température / de minuterie) simultanément pour alterner entre l'échelle C et F.

L'échelle Celsius permet des réglages en incréments de 1° C.  
L'échelle Fahrenheit permet des réglages en incréments de 1° F.

## Instructions de réglage de l'HEURE DU JOUR (Horloge) :

**REMARQUE : Celui-ci est un système d'horloge de 24 heures.**

Pousser et tenir les touches HORLOGE (MINUTERIE EN MARCHÉ et MINUTERIE À L'ARRÊT) simultanément. Le mot « horloge » apparaît sur l'affichage et les chiffres « 00 » des minutes clignotent. Appuyer sur les boutons TEMPÉRATURE / MINUTERIE  $\Delta$   $\nabla$  jusqu'au moment où les minutes correctes sont affichées. Appuyer sur l'un ou l'autre des boutons de l'horloge (MINUTERIE EN MARCHÉ ou MINUTERIE À L'ARRÊT), le chiffre de l'heure « 0 » clignotera. Appuyer sur les boutons TEMPÉRATURE / MINUTERIE  $\Delta$   $\nabla$  jusqu'au moment où l'heure correcte est affichée. Quand l'heure exacte apparaît sur l'affichage, appuyer sur les touches HORLOGE (MINUTERIE EN MARCHÉ et MINUTERIE À L'ARRÊT) simultanément. Les deux points ( : ) entre l'heure et les minutes clignoteront pour indiquer que l'heure du jour est maintenant réglée.

**Remarque importante :** Toute interruption de l'alimentation de courant à l'unité annulera automatiquement le programme de **L'HEURE DU JOUR** de l'horloge. Dans cette éventualité, vous devrez régler l'heure de nouveau.

## Directives d'utilisation du climatiseur :

**REMARQUE : Les deux boyaux d'échappement et le réservoir d'eau externe doivent être installés pour le fonctionnement en mode de climatisation.**

- 1.Appuyer sur la touche I/O (en marche / arrêt) pour activer l'unité.
- 2.Appuyer sur la touche MODE jusqu'à l'affichage du mot « COOL » sur l'écran. Chaque dépression sur la touche MODE avancera l'affichage à un réglage de mode différent (Auto – Cool – Dry – Fan).
- 3.Appuyer sur les touches  $\Delta$   $\nabla$  (RÉGLAGE DE TEMPÉRATURE / DE MINUTERIE) pour choisir un réglage de température appropriée. Les réglages de température sont réglables entre 16° C (61° F) à 31° C (88° F). La température réglée clignotera dans la fenêtre d'affichage pendant environ 5 secondes et reviendra alors automatiquement à l'affichage de la température ambiante de la pièce. **REMARQUE :** La température de fonctionnement réglée doit être programmée en dedans du délai de 5 secondes (quand la température clignote sur l'affichage). Pour visualiser la température réglée en tout temps, appuyer sur l'un ou l'autre des boutons RÉGLAGE DE TEMPÉRATURE / DE MINUTERIE. L'afficheur de couleur bleue s'illuminera pour indiquer que le mode de climatisation est opérationnel. (Un délai de 10 à 30 secondes est possible avant le début du cycle. Ceci est normal.)

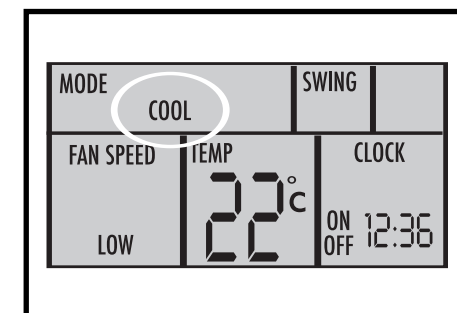
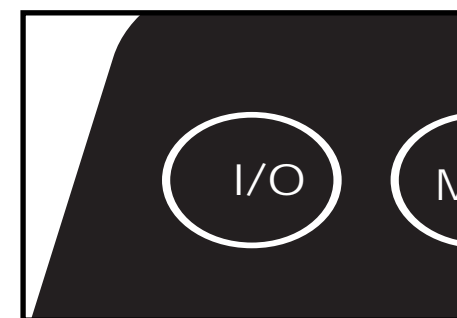
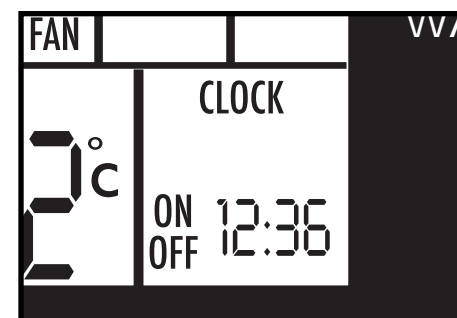
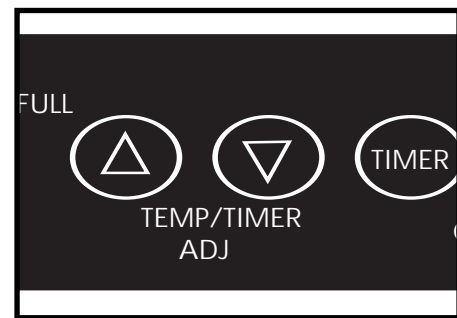
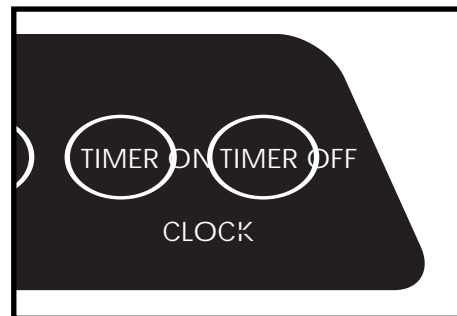

## Directives d'utilisation du programme de minuterie automatique :

La caractéristique de MINUTERIE AUTOMATIQUE offre une unique sélection de choix de programmes multiples entièrement automatiques d'activation / de mise hors de service (en marche / arrêt) entre 0 h et 23 h 59 min., pour chacun des modes de fonctionnement de votre unité portable de confort à domicile. Les programmes sont les suivants :

- a) **Arrêt auto** : Pour choisir une heure prédéterminée quand l'unité sera automatiquement mise hors de service (entre 0 h et 23 h 59 min.). Cette fonction doit être réglée quotidiennement alors que le programme est automatiquement annulé à son expiration.
- b) **En marche auto** : Pour choisir une heure prédéterminée quand l'unité sera automatiquement mise en service (entre 0 h et 23 h 59 min.). Cette fonction doit être réglée quotidiennement alors que le programme est automatiquement annulé à son expiration.
- c) **En marche auto & Arrêt auto** : Pour choisir des heures prédéterminées quand l'unité sera automatiquement MISE EN SERVICE / HORS DE SERVICE (entre 0 h et 23 h 59 min.). Contrairement aux programmes a) et b) ci-dessus, ce programme incorpore une mémoire intégrée qui mémorise automatiquement les heures prédéterminées qui seront utilisées quotidiennement jusqu'à ce que le programme soit modifié et/ou annulé. Cependant, toute interruption du courant électrique causera l'annulation automatique de tous les programmes **auto temporisés**. Dans cette éventualité, vous serez requis de programmer vos réglages de nouveau.

### Réglage de la MINUTERIE EN MARCHÉ AUTO :

Avant de régler la minuterie **EN MARCHÉ AUTO, L'HORLOGE (HEURE DU JOUR)** doit être réglée et/ou opérationnelle. Vous devez choisir tous les réglages appropriés (c. à-d., MODE, VENTILATEUR, VITESSE, TEMPÉRATURE, HUMIDITÉ, OSCILLATION, etc.) qui sont requis de fonctionner sous le programme de **MINUTERIE AUTO** avant d'initialiser le programme EN MARCHÉ AUTO.

1. Choisir le **MODE** approprié de fonctionnement désiré de l'unité (**Auto – Cool – Dry – Fan**).
2. Choisir le réglage de la **VITESSE DU VENTILATEUR** appropriée pour le fonctionnement désiré de l'unité (**Auto, Haute, Moyenne, Basse**) (**à l'exclusion du mode de déshumidification, ce mode particulier n'ayant qu'un seul réglage du ventilateur seulement**).
3. Choisir **OSCILLATION** en appuyant sur la touche **OSCILLATION**. Le symbole «» apparaîtra sur l'affichage.

## Directives d'utilisation du ventilateur :

**REMARQUE :** L'installation des boyaux d'échappement n'est pas requise pour le fonctionnement en mode de ventilation seulement.

**Le réservoir d'eau externe n'est pas requis pour le fonctionnement en mode de ventilation seulement.**

1. Appuyer sur la touche **I/O** (en marche / arrêt) pour activer l'unité.
2. Appuyer sur la touche **MODE** jusqu'à l'affichage du mot « **FAN** » sur l'écran. Chaque dépression sur la touche **MODE** avancera l'affichage à un réglage de mode différent (**Cool – Dry – Fan**).
3. Appuyer sur la touche **VENTILATEUR** pour choisir la **VITESSE DE VENTILATEUR** désirée. Chaque dépression sur la touche **VENTILATEUR** avancera l'affichage à un réglage de vitesse différente (**Basse – Moyenne – Haute**).
4. Appuyer sur la touche **OSCILLATION** pour activer la fonction d'oscillation automatique de l'air (le symbole « oscillation d'air » apparaîtra sur l'affichage). Pour désactiver la fonction d'oscillation d'air, appuyer sur la touche **OSCILLATION** de nouveau.
5. Pour régler la direction du débit d'air (haut / bas seulement), régler les **lamelles horizontales** du centre et les autres lamelles seront automatiquement réglées à la même position. *Fig. 25.*

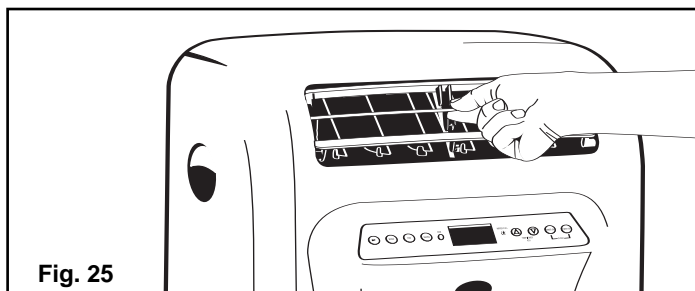
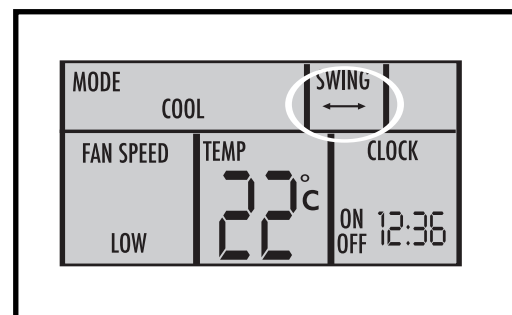
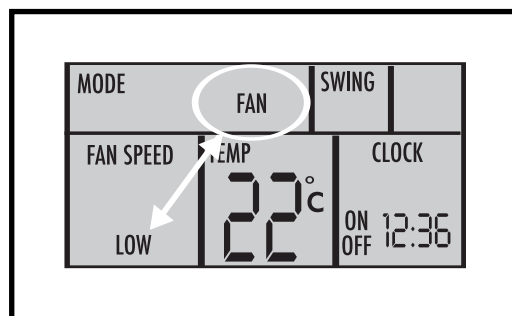
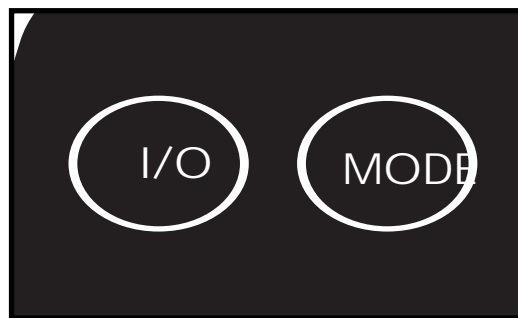

## Directives d'utilisation du climatiseur (suite) :

- Appuyer sur la touche **VENTILATEUR** pour choisir le réglage de la vitesse désirée du ventilateur (**Auto – Basse – Moyenne – Haute**). Votre sélection apparaîtra sur l'affichage (chaque dépression de la touche du ventilateur avancera l'affichage au prochain réglage).
- Appuyer sur la touche **OSCILLATION** pour activer la fonction d'oscillation de l'air (le symbole «  $\longleftrightarrow$  » apparaîtra sur l'affichage). Pour désactiver la fonction d'oscillation d'air, appuyer sur la touche **OSCILLATION** de nouveau.
- Les lamelles horizontales de la grille s'ouvrent et se referment automatiquement quand l'unité est mise en service et hors de service. Pour régler la direction du débit d'air (haut / bas seulement), régler les lamelles du centre vers le haut ou le bas seulement.

L'afficheur de couleur bleue s'allumera pour indiquer que le mode de climatisation est opérationnel. (Un délai de 10 à 30 secondes est possible avant le début du cycle. Ceci est normal.)

La climatisation cesse automatiquement quand la température réglée est atteinte. La climatisation résume quand la température de la pièce s'élève au-dessus de la température réglée. La température n'a aucun effet sur le fonctionnement du ventilateur. Le ventilateur fonctionnera donc continuellement (après la fin du cycle du compresseur) pour maintenir le contrôle maximal de la température.

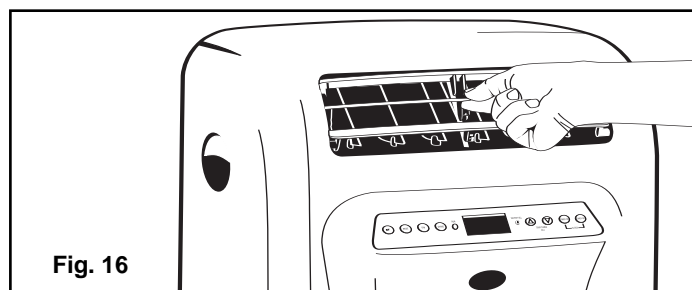
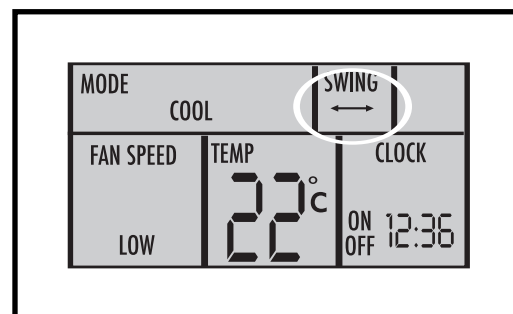
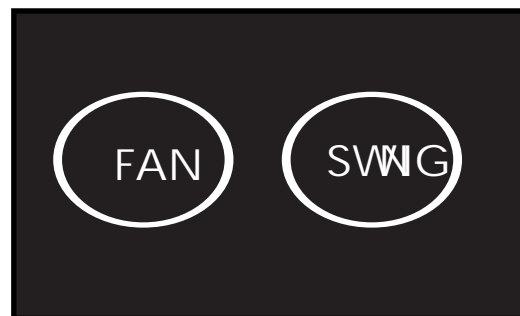

Fig. 16

### ⚠ MISE EN GARDE ⚠

En modes de climatisation et de déshumidification, si le cycle du compresseur est interrompu (par le débranchement de l'unité ou par une panne de courant, etc.) et immédiatement rétabli par la suite, (en dedans de 3 à 5 minutes) un circuit de protection du compresseur est automatiquement activé. Le compresseur ne fonctionnera pas en mode de protection. Ceci est normal et un délai de 3 à 5 minutes pourrait se produire avant que le circuit de protection du compresseur ne soit automatiquement désactivé.

#### **NE PAS TENTER DE FAIRE DÉMARRER LE COMPRESSEUR DURANT CETTE PÉRIODE.**

Avec la remise en service de l'unité (en tournant le commutateur I/O), toutes les informations de programme (c. à-d., heure, mode, vitesse du ventilateur, programmes temporisés) devront être programmées de nouveau.

### ⚠ ATTENTION ⚠

Le retrait ou le déplacement du réservoir d'eau interne causera la mise hors de service du compresseur (ceci est une caractéristique de sécurité). Cette condition produira un signal sonore (bip pendant 20 secondes) et l'afficheur rouge du « plein d'eau » s'allumera continuellement jusqu'à la rectification du problème. **Le compresseur ne peut pas fonctionner quand l'afficheur rouge est allumé.** Vérifier ce qui suit :

1. *Le réservoir d'eau interne est-il plein ?*  
Vider et replacer le réservoir.
2. *Le réservoir a-t-il été déplacé accidentellement ?*  
Replacer le réservoir.

L'afficheur rouge s'éteindra automatiquement quand le réservoir d'eau est vidé et/ou remplacé.

## DIRECTIVES D'UTILISATION DU DÉSHUMIDIFICATEUR :

**REMARQUE : L'installation des boyaux d'échappement n'est pas requise pour le fonctionnement en mode de déshumidification.**

**Les deux réservoirs d'eau interne et externe doivent être installés pour le fonctionnement en mode de déshumidification.**

- 1.Appuyer sur la touche **I/O** (en marche / arrêt) pour activer l'unité.
- 2.Appuyer sur la touche **MODE** jusqu'à l'affichage du mot « **DRY** » (déshumidification) sur l'écran. Chaque dépression sur la touche **MODE** avancera l'affichage à un réglage de mode différent (**Cool – Dry – Fan**).
- 3.Appuyer sur les touches **△ ▽** (**RÉGLAGE DE TEMPÉRATURE / DE MINUTERIE**) pour choisir un réglage d'humidité relative entre 35% et 90% (réglable en incréments de 5%).

*Pour le fonctionnement continu en mode de déshumidification, appuyer sur les touches (RÉGLAGE DE TEMPÉRATURE / DE MINUTERIE) jusqu'à ce que le symbole « - - » soit affiché à l'écran. **REMARQUE : Le cycle du compresseur ne sera pas interrompu durant le fonctionnement en mode continu.***

Le niveau d'humidité relative réglée clignotera dans la fenêtre d'affichage pendant environ 5 secondes et reviendra alors automatiquement à l'affichage de l'humidité relative ambiante de la pièce.

**REMARQUE :** Le niveau d'humidité relative réglée doit être programmé en dedans du délai de 5 secondes (quand l'humidité relative clignote sur l'affichage). Pour visualiser l'humidité relative réglée en tout temps, appuyer sur l'un ou l'autre des boutons **RÉGLAGE DE TEMPÉRATURE / DE MINUTERIE**.

**REMARQUE : Aucun réglage de la vitesse du ventilateur n'est applicable en mode de déshumidification. (La « basse » vitesse du ventilateur est pré-réglée à l'usine.)**

L'afficheur de couleur **bleue (EN MARCHÉ)** s'illuminera pour indiquer que le mode de déshumidification est opérationnel. (Un délai de 10 à 30 secondes est possible avant le début du cycle. Ceci est normal.)

**IMPORTANT :** Le réglage d'humidité relative choisie devrait toujours être quelques degrés plus bas que l'humidité relative ambiante de la pièce pour assurer un fonctionnement normal de la déshumidification.

**REMARQUE : Il n'est pas recommandé d'utiliser le déshumidificateur à des températures de moins de 15.5° C (60° F).** Ceci pourrait occasionner la formation de la glace sur les serpentins de l'évaporateur et minimiser le rendement.

- 4.L'eau condensée sera accumulée dans les réservoirs externe et/ou interne. Quand le réservoir externe est plein, l'eau refoulera dans le réservoir interne. Quand le réservoir interne est plein, un signal d'alarme (**bip**) **se fera entendre pendant 20 secondes et l'afficheur du Plein d'eau s'illuminera.** À ce moment, la déshumidification cessera immédiatement. Cependant, le moteur du ventilateur continuera de fonctionner et ceci est normal. Retirer soigneusement les deux réservoirs hors du cabinet et vider l'eau. Replacer les réservoirs dans l'unité à leurs positions initiales et le procédé de déshumidification résumera automatiquement. Un délai de 3 à 5 minutes pourrait se produire avant que le compresseur soit de nouveau en service. Ceci est normal.
- 5.Cette unité est aussi équipée pour une option de vidange continue (pour les applications dans les sous-sols ayant un tuyau de drainage au plancher). Le boyau de vidange requis n'est pas inclus avec cette unité. On peut s'en procurer un dans toutes les quincailleries. Les spécifications du boyau sont celles d'un boyau d'arrosage standard. Pour l'option de vidange continue, retirer (dévisser) le bouchon de vidange à l'arrière du cabinet, situé directement au-dessus du raccord rapide du réservoir externe. Installer une longueur appropriée de boyau d'arrosage sur le raccord de vidange directe. (Ne pas serrer excessivement.) Positionner l'autre extrémité du boyau aussi près que possible du tuyau de drainage du plancher. Vérifier pour toute fuite d'eau de la connexion.

**REMARQUE : Le fonctionnement de vidange directe est prévu pour les applications de tuyau de drainage au plancher seulement. Le fonctionnement de drainage direct ne devrait pas être utilisé en applications de tuyauterie surélevée ou d'évier.**



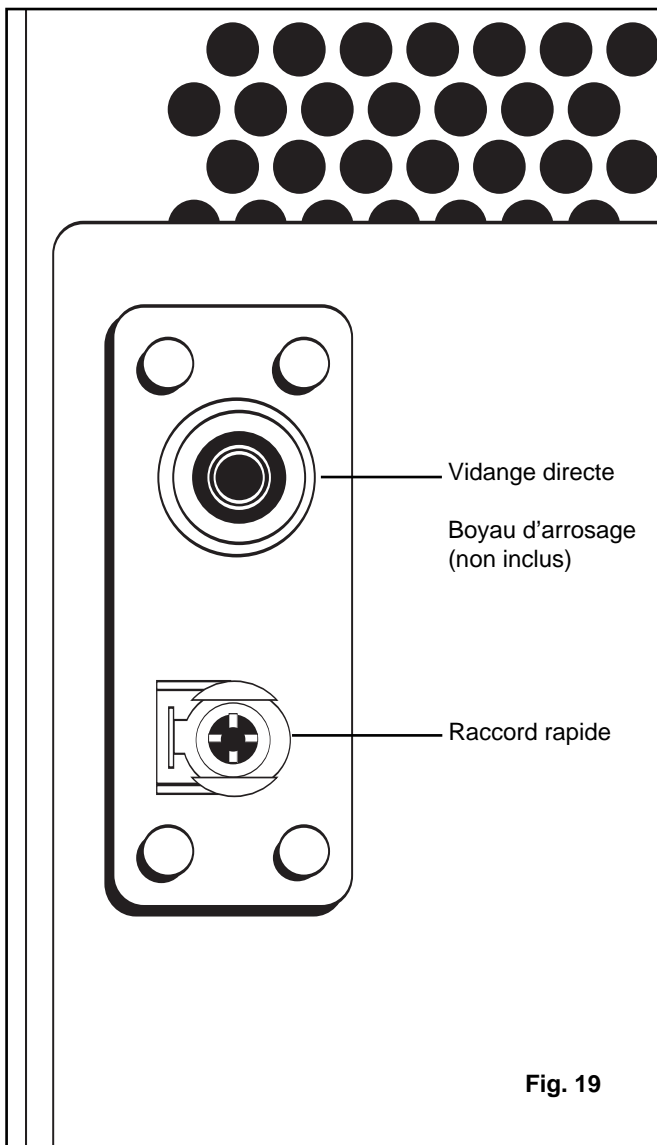

### ! MISE EN GARDE !

En modes de climatisation et de déshumidification, si le cycle du compresseur est interrompu (par le débranchement de l'unité ou par une panne de courant, etc.) et immédiatement rétabli par la suite, (en dedans de 3 à 5 minutes) un circuit de protection du compresseur est automatiquement activé. Le compresseur ne fonctionnera pas en mode de protection. Ceci est normal et un délai de 3 à 5 minutes pourrait se produire avant que le circuit de protection du compresseur ne soit automatiquement désactivé.

### NE PAS TENTER DE FAIRE DÉMARRER LE COMPRESSEUR DURANT CETTE PÉRIODE.

Avec la remise en service de l'unité (en tournant le commutateur I/O), toutes les informations de programme (c. à-d., heure, mode, vitesse du ventilateur, programmes temporisés) devront être programmées de nouveau.

### ! MISE EN GARDE !

Le retrait ou le déplacement du réservoir d'eau interne causera la mise hors de service du compresseur (ceci est une caractéristique de sécurité). Cette condition produira un signal sonore (bip pendant 20 secondes) et l'afficheur rouge du « plein d'eau » s'illuminera continuellement jusqu'à la rectification du problème. **Le compresseur ne peut pas fonctionner quand l'afficheur rouge est allumé.** Vérifier ce qui suit :

1. *Le réservoir d'eau interne est-il plein ?*  
Vider et replacer le réservoir.
2. *Le réservoir a-t-il été déplacé accidentellement ?*  
Replacer le réservoir.

L'afficheur rouge s'éteindra automatiquement quand le réservoir d'eau est vidé et/ou remplacé.

## Free Manuals Download Website

<http://myh66.com>

<http://usermanuals.us>

<http://www.somanuals.com>

<http://www.4manuals.cc>

<http://www.manual-lib.com>

<http://www.404manual.com>

<http://www.luxmanual.com>

<http://aubethermostatmanual.com>

Golf course search by state

<http://golfingnear.com>

Email search by domain

<http://emailbydomain.com>

Auto manuals search

<http://auto.somanuals.com>

TV manuals search

<http://tv.somanuals.com>