

Danby[®] Designer

Owner's Use and Care Guide Guide d'utilisation et soins de Propriétaire

Model • Modèle
DMW099BLSDD

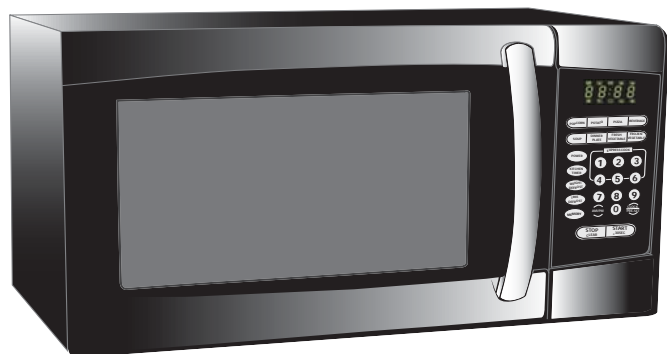

CAUTION:
Read and follow
all safety rules
and operating
instructions before
first use of this
product.

MISE EN GARDE:
Lisez et suivez
toutes les consignes
de sécurité et
d'utilisation avant la
première utilisation
de ce produit.

MICROWAVE OVEN

Owner's Use and Care Guide

- Welcome
- Important Safety Information
- Important Safety Instructions
- Operation
- Care and Maintenance
- Warranty

..... 1 - 12

FOUR À MICRO-ONDES

Guide d'utilisation et soins de Propriétaire

- Bienvenue
- Information de Sécurité Important
- Consignes de Sécurité Important
- Fonctionnement
- Soins et Entretien
- Garantie

..... 13 - 24

WELCOME

Welcome to the Danby family. We're proud of our quality products and we believe in dependable service. You'll see it in this easy to use manual and you'll hear it in the friendly voices of our consumer service department.

**Tel: 1-800-26-Danby®
(1-800-263-2629)**

Best of all, you'll experience these values each time you use your microwave. That's important, because your new microwave will be part of your family for a long time.

BEFORE USING YOUR MICROWAVE

Write down the model and serial numbers here. They are on a label located on the back of the oven.

Model Number _____

Serial Number _____

Date Purchased _____

Staple your receipt to this manual. You will need it to obtain service under warranty.

NEED HELP?

Before you call for service, there are a few things you can do to help us serve you better...

Read this manual:

It contains instructions to help you use and maintain your microwave properly.

If you received a damaged oven:

Immediately contact the dealer (or builder) that sold you the oven.

Save time and money:

Check the section titled "Troubleshooting" before calling. This section helps you solve common problems that might occur. If you do need service, you can relax knowing help is only a phone call away.

**Tel: 1-800-26-Danby®
(1-800-263-2629)**



IMPORTANT SAFETY INFORMATION

READ ALL SAFETY INFORMATION BEFORE USING PRECAUTIONS TO AVOID POSSIBLE EXPOSURE TO EXCESSIVE MICROWAVE ENERGY

For your safety the information in this manual must be followed to minimize the risk of fire or explosion or to prevent property damage, personal injury or loss of life.

Do Not Attempt to operate this oven with the door open since open-door operation can result in harmful exposure to microwave energy. It is important not to defeat or tamper with the safety interlocks.

Do Not Place any object between the oven front face and the door or allow soil or cleaner residue to accumulate on sealing surfaces.

Do Not Operate the oven if it is damaged. It is particularly important that the oven door close properly and that there is no damage to the:

- 1 door (bent),
- 2 hinges and latches (broken or loosened),
- 3 door seals and sealing surfaces.

The Oven Should Not be adjusted or repaired by anyone except properly qualified service personnel.

FEDERAL COMMUNICATIONS COMMISSION RADIO FREQUENCY INTERFERENCE STATEMENT (U.S.A. ONLY)

This equipment generates and uses ISM frequencies and if not installed and used properly, that is in strict accordance with the manufacturer's instructions, may cause interference to radio and television reception. It has been type-tested and found to comply with limits for ISM Equipment pursuant to Part 18 of FCC Rules, which are designed to provide reasonable protection against such interference in a residential installation.

However, there is no guarantee that interference will not occur in particular installations. If this equipment does cause interference to radio or television reception, which can be determined by turning the equipment off and on, the user is encouraged to try to correct the interference by one or more of the following:

- Reorient the receiving antenna of radio or television.
- Relocate the microwave oven with respect to the receiver.
- Move the microwave oven away from the receiver.
- Plug the microwave into a different outlet so that microwave and receiver are on different branch circuits.

The Manufacturer is not responsible for any radio or TV interference caused by **UNAUTHORIZED MODIFICATION** to this microwave oven. It is the responsibility of the user to correct such interference.

SAVE THESE INSTRUCTIONS!

IMPORTANT SAFETY INSTRUCTIONS

WARNING

To reduce the risk of fire, burns, electric shock, injury to persons or exposure of excessive microwave energy when using your appliance, follow basic precautions, including the following sections.

SAFETY PRECAUTIONS

- Read and follow the specific “Precautions to Avoid Possible Exposure to Excessive Microwave Energy” on page 2.
 - This appliance must be grounded. Connect only to a properly grounded outlet. See “Grounding Instructions” section on page 5.
 - Do not operate this appliance if it has a damaged power cord or plug, if it is not working properly, or if it has been damaged or dropped.
 - Do not cover or block any openings on the appliance.
 - Use this appliance only for its intended use as described in this manual. Do not use corrosive chemicals or vapors in this appliance.
 - This microwave oven is specifically designed to heat, dry or cook food, and is not intended for laboratory or industrial use.
 - Some products such as whole eggs and sealed containers – for example, closed glass jars- may explode and should not be heated in this oven.
 - Do not store this appliance outdoors.
 - Do not use this product near water-for example, in a wet basement, near a swimming pool or near a sink.
 - Keep power cord away from heated surfaces.
 - Do not immerse power cord or plug in water.
 - See door surface cleaning instructions in the Care and Maintenance section(s) of this manual.
 - This appliance should be serviced only by qualified service personnel. Contact nearest authorized service facility for examination, repair or adjustment.
 - As with any appliance, close supervision is necessary when used by children.
- To reduce the risk of fire in the oven cavity:**
- Do not overcook food.
 - Carefully attend appliance if paper, plastic or other combustible materials are placed inside the oven while cooking.
 - Remove wire twist-ties and metal handles from paper or plastic containers before placing them in the oven.
 - Do not use the oven for storage purposes. Do not leave paper products, cooking utensils or food in the oven when not in use.
 - Do not use the microwave to dry newspapers.
 - If materials inside oven should ignite, keep the oven door closed, turn the oven off and disconnect the power at the fuse or circuit breaker panel. If the door is opened, the fire may spread.

IMPORTANT SAFETY INSTRUCTIONS

SPECIAL NOTES ABOUT MICROWAVING

ARCING If you see arcing, press the “STOP/Clear” button and correct the problem.

Arcing is the microwave term for sparks in the oven. Arcing is caused by:

- Metal or foil touching the side of the oven.
- Foil not molded to food (upturned edges act like antennae).
- Metal, such as twist-ties, poultry pins, or gold-rimmed dishes, in the microwave.
- Recycled paper towels containing small metal pieces being used in the microwave.

FOODS

- Only cook popcorn in your microwave oven using a special microwave popcorn accessory dish, unless you use popcorn labeled for use in microwave ovens.
- Some products- such as whole eggs (with shell), sealed containers, and closed jars - will explode and should not be heated in this microwave oven. Heating these products in the microwave oven could result in injury.
- Do not boil eggs in a microwave oven. Pressure will build up inside egg yolk and will cause it to burst, possibly resulting in injury.
- Operating the microwave with no food inside for more than a minute or two may cause damage to the oven and could start a fire. It increases the heat around the magnetron and can shorten the life of the oven.
- Foods with unbroken outer “skin” such as potatoes, hot dogs, sausages, tomatoes, apples, chicken livers and other giblets, and egg yolks should be pierced to allow steam to escape before cooking.

SAFETY FACT: SUPERHEATED WATER

Microwaved water and other liquids do not always bubble when they reach the boiling point; they can actually get superheated and not bubble at all. Superheated liquid can bubble up when it is moved or when something like a spoon or tea bag is put into it. To prevent this from happening and causing injury, do not heat any liquid for more than 2 minutes per cup. After heating, let the cup stand in the microwave for 30 seconds before moving it or putting anything into it.

- Avoid heating baby food in glass jars, even with the lid off. Make sure all infant food is thoroughly cooked. Stir food to distribute the heat evenly. Be careful to prevent scalding when warming formula. The container may feel cooler than the milk really is. **Always test the milk before feeding the baby.**
- Spontaneous boiling- Under certain circumstances, liquids may start to boil during or shortly after removal from the microwave oven. To prevent burns from splashing liquid, we recommend the following:
 - Before removing the container from the oven, allow the container to stand in the the oven for 30 to 40 containers such as soft drink bottles, wine flasks and especially narrow-necked coffee cups. Even if the container is opened, excessive steam can build up and cause it to burst or overflow.
 - Don't defrost frozen beverages in narrow-necked bottles (especially carbonated beverages). Even if the container is opened, pressure can build up. This can cause the container to burst, possibly resulting in injury.
 - Hot foods and steam can cause burns. Be careful when opening any containers of hot food, including popcorn bags, cooking pouches and boxes. To prevent possible injury, direct steam away from hands and face.
 - Do not overcook potatoes. They could dehydrate and catch fire, causing damage to your oven.
 - Cook meat and poultry thoroughly- meat to at least an INTERNAL temperature of 160°F (71.1°C), and poultry to at least an INTERNAL temperature of 180°F (82.2°C). Cooking to these temperatures usually protects against food borne illness.

IMPORTANT SAFETY INSTRUCTIONS

MICROWAVE-SAFE COOKWARE

SPECIAL NOTES ABOUT MICROWAVING

Make sure all cookware used in your microwave oven is suitable for microwaving. Most glass casserole, cooking dishes, measuring cups, custard cups, pottery or china dinnerware which do not have metallic trim or glaze with a metallic sheen can be used. Some cookware will be labeled "suitable for microwaving".

- If you use a meat thermometer while cooking, make sure it is safe for use in microwave ovens.
- Do not use recycled paper products. Recycled paper towels, napkins, and waxed paper can contain metal flecks which may cause arcing or ignite. Paper products containing nylon or nylon filament should be avoided, as they may also ignite.
- Not all plastic wrap is suitable for use in microwave ovens. Check the package for proper use.
- Some styrofoam trays (like those that meat is packaged on) have a thin strip of metal embedded in the bottom. When microwaved, the metal can burn the floor of the oven, or ignite a paper towel.
- Cookware may become hot because of heat transferred from the heated food. Pot holders may be needed to handle the cookware.
- "Boilable" cooking pouches and tightly closed plastic bags should be slit, pierced, or vented as directed by package. If they are not, plastic could burst during or immediately after cooking, possibly resulting in injury. Also, plastic storage containers should be at least partially uncovered because they form a tight seal. When cooking with containers tightly covered with plastic wrap, remove covering carefully and direct steam away from hands and face.

- Paper towels, waxed paper, and plastic wrap can be used to cover dishes in order to retain moisture and prevent splattering. Be sure to vent plastic wrap so steam can escape.

How to test for a microwave-safe dish:

- 1) Place in the oven both the dish you are testing and a glass measuring cup filled with 1 cup of water.
- 2) Set the measuring cup either in or next to the dish.
- 3) Microwave 1 minute on high power.

If the dish heats, it should not be used for microwaving. If the dish remains cool and only the water in the cup heats, then the dish is microwave-safe.

- Use foil only as directed in this manual. TV dinners may be microwaved in foil trays less than 3/4" high; remove the top foil cover and return the tray to the box. When using foil in the microwave, keep the foil at least 1 inch away from the sides of the oven.
- Plastic cookware designed for microwave cooking is very useful, but should be used carefully. Even microwave-safe plastic may not be as tolerant of overcooking conditions as are glass and ceramic materials, and may soften or char if subjected to short periods of over-cooking. In longer exposure to over-cooking, the food and cookware could ignite.

Follow these guidelines:

- 1) Use Microwave-safe plastics only and use them in strict compliance with the cookware manufacturer's recommendations.
- 2) Do not microwave empty containers.
- 3) Do not permit children to use plastic cookware without complete supervision.

GROUNDING INSTRUCTIONS

WARNING: Improper use of the grounding plug can result in a risk of electric shock.

This appliance must be grounded. In the event of an electrical short circuit, grounding reduces the risk of electric shock by providing an escape wire for the electric current. This appliance is equipped with a power cord having a grounding wire with a grounding plug. The plug must be plugged into an outlet that is properly installed and grounded.

Consult a qualified electrician or service technician if the grounding instructions are not completely understood, or if doubt exists as to whether the appliance is properly grounded. If the outlet is a standard 2-prong wall outlet, it is your personal responsibility and obligation to have it replaced with a properly grounded 3-prong wall outlet.

DO NOT under any circumstances cut or remove the third (ground) prong from the power cord.

DO NOT use an adapter plug with this appliance.

DO NOT use an extension cord with this appliance. If the power cord is too short, have a qualified electrician or service technician install an outlet near the appliance.

For best operation, plug this appliance into its own electrical outlet to prevent flickering of lights, blowing of fuse, or tripping of circuit breaker.

OPERATION

FEATURES OF YOUR MICROWAVE

- 1) **Oven Window:** Screen allows cooking to be viewed while keeping microwave energy confined in oven.
- 2) **Turntable Shaft**
- 3) **Roller Ring**
- 4) **Removable Glass Turntable:** Turntable and support must be in place when using the oven. The turntable may be removed for cleaning.
- 5) **Control Panel**
- 6) **Electronic Display**

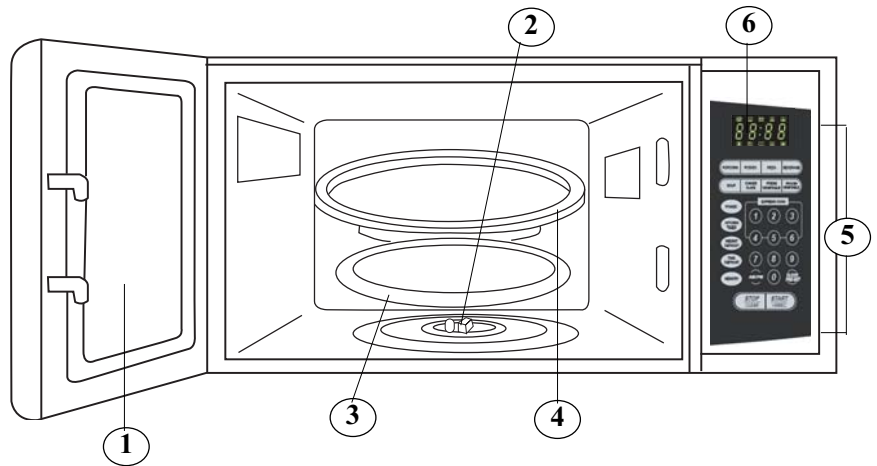

CONTROLS

- 1) **POWER**
- 2) **KITCHEN TIMER**
- 3) **WEIGHT DEFROST**
- 4) **TIME DEFROST**
- 5) **MEMORY**
- 6) **AM/PM**
- 7) **STOP/CLEAR:** Clears all previous settings entered before cooking starts. During cooking: Press once to stop oven. Press twice to stop and clear all entries.
- 8) **AUTO MENU:** Popcorn, Potato, Pizza, Beverage, Soup, Dinner Plate, Fresh Vegetable, Frozen Vegetable.
- 9) **NUMBER KEYS**
- 10) **CLOCK/PRE-SET**
- 11) **START/+30SEC.**

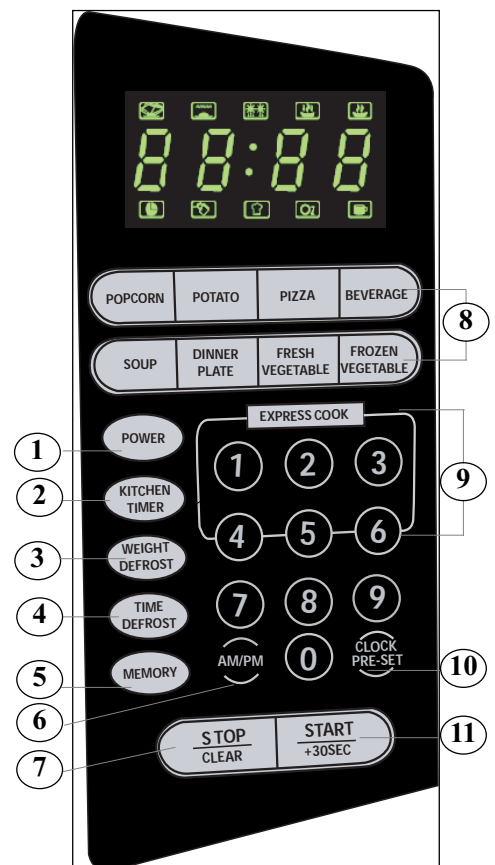

OPERATION

SETTING THE CLOCK

Your microwave clock is a 12-hour system.

When the microwave oven is plugged into an outlet, the oven will display "0:00";

- 1) Press "**CLOCK/PRE-SET**"; LED will display **00:00** and clock indicator will be illuminated. The hour figures will flash; "0" and ":" will illuminate.
- 2) Press the number keys and enter the correct time. For example, time is 10:12- press "1, 0, 1, 2" in turn.
- 3) Press "**AM/PM**" to choose AM or PM in turn by pressing the **AM/PM** button until your desired choice is displayed.

4) Press "**CLOCK/PRE-SET**" to finish setting the clock; the clock indicator will go out and ":" will flash as the clock time displays.

5) If the numbers input are not within the range of 1:00-12:59, the setting will be invalid until valid numbers are entered.

NOTE: In the process of clock setting, if the "**STOP/CLEAR**" button is pressed or if there is no operation within 1 minute, the oven will revert to the former setting automatically.

KITCHEN TIMER

- 1) Press "**KITCHEN TIMER**"; LED will display "**00:00**", and the first hour figure will flash.
- 2) Press the number keys and enter the timer time (the maximum cooking time is 99 minutes and 99 seconds).
- 3) Press "**START/+30SEC.**" to confirm the setting (clock indicator will illuminate).

4) When the kitchen timer time is reached, the clock indicator will go out and the microwave will sound 5 times. If the clock is set the LED will show current time.

NOTE: The kitchen timer is different from the 12-hour clock system and is intended only for use when timing.



POWER LEVELS

Ten power levels are available:

Level	10	9	8	7	6	5	4	3	2	1
Power	100%	90%	80%	70%	60%	50%	40%	30%	20%	10%
Display	PL10	PL9	PL8	PL7	PL6	PL5	PL4	PL3	PL2	PL1



NOTE: When a power level between levels 10-8 is chosen, the high level indicator illuminates and it will flash when in operation. When a power level between levels 7-1 is chosen, the low level indicator illuminates and it will flash when in operation.

MICROWAVE COOKING

1) Press the "**POWER**" button to choose your desired microwave power.  and  (high level indicator) or  (low level indicator) will illuminate.

2) Press number keys to input desired cooking time; the max. cooking time is 99 minutes and 99 seconds.

3) Press "**START/+30SEC.**" to start cooking and

remaining cooking time will display;  and  or  will be flashing.

NOTE: In the process of cooking, if the "**STOP/CLEAR**" button is pressed or if there is no operation within 1 minute, the oven will revert to the former setting automatically.





OPERATION

FAST START COOKING





- 1) Instant cooking (from waiting state) at 100% power level can be started by selecting a cooking time from 1 to 6 minutes, by pressing the number pads 1 to 6. Press “**START/+30SEC.**” to increase the cooking time; the maximum cooking time is 99 minutes and 59 seconds.
- 2) Instant cooking at 100% power level for a duration of 30 seconds’ cooking time can be started by pressing “**START/+30SEC.**”. Each press on this button will increase cooking time by 30 seconds (to a maximum of 99 minutes, 59 seconds).

NOTE: During microwave cooking, auto menu and time defrost, time can be added by pressing the “**START/30SEC.**” button. However, the operation will not work under “**WEIGHT DEFROST**” operation.

WEIGHT DEFROST

- 1) Press “**WEIGHT DEFROST**”; LED will display “**def1**” and  and  indicators will illuminate.
- 2) Press the number buttons to input defrosting weight. The accepted weight is 4-100 OZ. If the weight input is not within this range, no “beep” will sound and the microwave will not function until valid numbers are input.
- 3) Press “**START/+30SEC**” to start defrosting. The remaining cooking time will be displayed, “:”,  and  indicators will be flashing.

TIME DEFROST

- 1) Press “**TIME DEFROST**”; LED will display “**def2**” and  and  indicators will illuminate.
- 2) Press the number buttons to input defrosting time. The accepted time range is **00:01-99:99**; if the time input is not within this range, no “beep” will sound and the microwave will not function until valid numbers are input.
- 3) Press “**START/+30SEC.**” to start defrosting and the remaining cooking time will be displayed; “:”,  and  will be flashing.
- 4) The default microwave power is power level 3. If you want to change the power level, press “**POWER**” once, and the LED will display “**PL3**”; press the number of the power level you desire.



AUTO MENU

POPCORN:

a) Default mode

- 1) Press “**POPCORN**” to select popcorn mode; ,

 indicators and “Oz” are illuminated; “**1.75**”, “**3.0**”, and “**3.5**” appear in the display.

- 2) Press “**START/+30SEC.**” to start cooking; buzzer will sound once, “Oz” will go out, and  and  will flash.

- 3) When cooking is over the buzzer will sound 5 times, LED will display “**0:00**”. If the clock is set the LED will display current time.

b) Cooking time adjustable mode.

- 1) Press “**POPCORN**” to select popcorn mode; the

same indicators as in step 1 of part a will illuminate and “**1.75**”, “**3.0**”, and “**3.5**” oz. options will appear.

- 2) Press “**MEMORY**”; LED will display the cooking time of the weight and minute figure will flash.

- 3) Press the number keys to enter time desired.

- 4) Press “**MEMORY**” to save the setting. Press “**START/+30SEC.**” to start the cooking time and the two indicators will flash as in step 1 of part a. To change the set cooking time repeat step 1. Press and hold “**POPCORN**” button for more than 3 seconds and the microwave will revert to the initial setting.

OPERATION

ONE TOUCH COOKING (cont'd)

POTATO:



- a) Press **"POTATO"** repeatedly until the number you wish appears in the display; "1, 2, 3" will display in turn
"1": Sets 1 potato (approximately 230 grams).
"2": Sets 2 potatoes (approx. 460 grams).
"3": Sets 3 potatoes (approx. 690 grams).

For example, press **"POTATO"** once, "1" appears.

- b) Press **"START/+30SEC."** to cook;  and  will flash as time counts down.



FRESH VEGETABLE:

- a) Press **"FRESH VEGETABLE"** repeatedly until the number you wish appears in the display; "4.0, 8.0, 16.0" (ounces) will be displayed in turn. For example, press **"FRESH VEGETABLE"** once; "4.0" appears.

- b) Press **"START/+30SEC."** to cook;  and  will flash and **"Oz."** will disappear as time counts down.



FROZEN VEGETABLE:

- a) Press **"FROZEN VEGETABLE"** repeatedly until the number you wish appears in the display; "4.0, 8.0, 16.0" (ounces) will be displayed in turn. For example, press **"FROZEN VEGETABLE"** once; "4.0" appears.

- b) Press **"START/+30SEC."** to cook;  and  will flash and **"Oz."** will disappear as time counts down.

BEVERAGE:

- a) Press **"BEVERAGE"** repeatedly until the number you wish appears in the display; "1, 2, 3" will appear in turn. One cup is about 120mL. For example, to heat one beverage, press

"BEVERAGE" once, "1",  and  are illuminated.

- b) Press **"START/+30SEC."** to cook;  and  will flash as time counts down.



DINNER PLATE:

- a) Press **"DINNER PLATE"** repeatedly until the number you wish appears in the display; "9.0, 12.0, 18.0" (ounces) will display in turn. For example, to heat a 9.0 ounce amount of food, press **"DINNER PLATE"** once and "9.0" appears.

- b) Press **"START/+30SEC."** to cook;  and  will flash as time counts down.



PIZZA:

- a) Press **"PIZZA"** until the number you wish appears in the display; **1** (about 3.0 oz.), **2** (about 6.0 oz.) or **3** (about 9.0 oz.) will display in turn. For example, press **"PIZZA"** once for a 3.0 oz. pizza and "1" will display.

- b) Press **"START/+30SEC."** to cook;  and  will flash. You can reheat 1-3 slices of Pizza each time.

SOUP:

- a) Press **"SOUP"** repeatedly until the number you wish appears in the display; 1 (about 4.0 oz.), 2 (about 8.0 oz.), 3 (about 12.0 oz.) or 4 (about 16.0 oz.).

- b) Press **"START/+30SEC."** to cook;  and  will flash as the time counts down.

PRE-SET FUNCTION

1) Set the clock first (see "Setting the Clock" pg. 7).

2) Set a certain cooking procedure (1 or 2 options); the setting method and display are the same as the other cooking procedures (Note: Defrosting is not included in pre-set cooking).
Example: If you want to cook food with 100% power for 10 minutes;

- a) Press **"POWER"** once to choose 100% power.

- b) Press number keys "1", "0", "0", "0" to set 10 minute cooking time. Do not press **START/+30SEC.** yet!

3) Press **"CLOCK/PRE-SET"** to display current

time, and hour figure will flash while ":" will remain lit.

4) Press number keys to input the time you wish the function to start at; for example if you want the function to begin at 12:12, you would press keys "1", "2", "1", "2" in turn.

5) Press **"AM/PM"** to choose **AM** or **PM**; select by pressing **"AM/PM"** continuously until your desired choice is displayed.

6) Press **"START/+30SEC."** to confirm the preset procedure. When it is confirmed the unit will go back to the current clock time.

OPERATION

MEMORY FUNCTION

- 1) Press “**MEMORY**” to choose memory procedure 1-5. The LED will display **1, 2, 3, 4, 5** in turn.
- 2) If the procedure has been set, press “**START/+30SEC.**” to use it. If not, continue to set the procedure (only 1 or 2 stages can be set).
- 3) To set the procedure;
 - a) For example, to cook food at 80% microwave power for 3 minutes and 20 seconds as your memory 2: from a waiting state press “**MEMORY**” twice until screen displays “**2**”.
 - b) Press “**POWER**” three times until **PL8** displays.
 - c) Press number keys “**3**”, “**2**”, “**0**” in turn to input the cooking time.
- d) Press “**MEMORY**” to save the setting. Buzzer sounds once then microwave returns to a waiting state. If you press “**START/+30SEC.**” after the above step, the procedure will be saved as memory 2 and operated.
NOTE: If power is lost (i.e. electrical outage) you will need to reset your memory functions. Otherwise the procedures will be saved.
- e) If you want to run the saved procedure, from a waiting state, press “**MEMORY**” twice; screen will display “**2**”, then press “**START/+SEC.**” to run.

MULTI-STAGE COOKING

A total of 2 stages can be set in Multi-stage cooking. In multi-stage cooking, if one section is defrosting, it will automatically be placed as the first stage. When the first stage finishes, one beep will sound and the next stage will begin cooking.

Example: If you want to cook with 80% microwave power for 5 minutes + 60% microwave power for 10 minutes:

- 1) Press “**POWER**” three times until **PL8** displays, to choose 80% microwave power.
- 2) Press number keys “**5**”, “**0**”, “**0**” to set the cooking time of 5 minutes.
- 3) Press “**POWER**” five times until **PL6** displays, to choose 60% microwave power.
- 4) Press number keys “**1**”, “**0**”, “**0**”, “**0**” to set the cooking time of 10 minutes.
- 5) Press “**START/+30SEC.**” to begin cooking.

CHILD-SAFETY LOCK

TO LOCK: While the microwave is nonoperational, press and hold “**STOP/CLEAR**” for three seconds; the microwave will sound a long beep, denoting the entering into the child-safety lock state; the LED will display “**0000**” (Lock indicator is displayed)

TO UNLOCK: From the locked state, press and hold “**STOP/CLEAR**” for three seconds; the microwave will sound a long beep, denoting that the microwave is now unlocked.

INQUIRING

If you wish to inquire as to what microwave power level your food is currently cooking at;

- 1) During operation, press “**CLOCK/PRE-SET**”; the LED will display the clock for three seconds.
- 2) Press “**POWER**” to inquire what the microwave power level is; the current microwave power will display. After three seconds, the display will revert back to show operating time remaining.

NOTE: In multi-stage state, you can determine what power level is operating by following the above steps.

CARE AND MAINTENANCE

- 1) Turn off the oven and remove the power plug from the wall socket before cleaning.
- 2) Keep the inside of the oven clean. When food splatters or spilled liquids adhere to oven walls, wipe with a damp cloth. Mild detergent may be used if the oven gets very dirty. Avoid the use of spray and other harsh cleaners as they may stain, streak or dull the door surface.
- 3) The outside surfaces should be cleaned with a damp cloth. To prevent damage to the operating parts inside the oven, water should not be allowed to seep into the ventilation openings.
- 4) Wipe the window on both sides with a damp cloth to remove any spills or splatters.
- 5) Do not allow the control panel to become wet. Clean with a soft, damp cloth. When cleaning the control panel, leave oven door open to prevent oven from accidentally turning on.
- 6) If steam accumulates inside or around the outside of the oven door, wipe with a soft cloth. This may occur when the microwave oven is operated under high humidity conditions; this is normal.
- 7) It is occasionally necessary to remove the glass tray for cleaning. Wash the tray in warm sudsy water or in a dishwasher.
- 8) The roller ring and oven floor should be cleaned regularly to avoid excessive noise. Simply wipe the bottom surface of the oven with mild detergent. The roller ring may be washed in mild sudsy water or dishwasher. When removing the roller ring from cavity floor for cleaning, be sure to replace in the proper position.
- 9) Remove odors from your oven by combining a cup of water with the juice and skin of one lemon in a deep bowl, microwave for 5 minutes. Wipe thoroughly and dry with a soft cloth.
- 10) When it becomes necessary to replace the oven light, please consult a dealer to have it replaced.
- 11) When cleaning surfaces of door and oven that comes together on closing the door, use only mild, non abrasive soaps or detergents applied with a sponge or soft cloth.

BIENVENUE

Bienvenue dans la famille de produits Danby. Nous sommes fiers de nos produits de qualité et nous croyons en un service fiable. Vous le constaterez à ce guide pratique et su ton amical de notre personnel du service à la clientèle

Tél.: 1-800-26-Danby® (1-800-263-2629)

Mieux encoure, vous constaterez la qualité de nos produits et leur fiabilité à chaque utilisation de votre four à micro-ondes. C'est important: votre nouveau four à micro-ondes fera longtemps partie de votre famille.

AVANT D'UTILISER VOTRE FOUR À MICRO-ONDES

Inscrivez les numéros de modèle et de série ici. Ils se trouvent sur une étiquette a l'arrière du four.

Numéro de Modèle _____

Numéro de série _____

Date d'achat _____

Brochez votre coupon de caisse à l'endos de ce guide. Il sera nécessaire pour votre garantie.

BESOIN D'AIDE?

Avant de téléphonez pour une réparation, voici quelques petites choses que vous pouvez faire afin que nous puissions mieux vous servir...

Lisez ce guide: Il contient des instructions qui vous aideront à utiliser et entretenir correctement votre four à micro-ondes.

Si vous avez reçu un four à micro-ondes endommagé: Contactez immédiatement le détaillant (ou le fabricant) qui vous a vendu le four.

Économisez temps et argent: Consultez la section « Dépannage » avant de téléphoner. Cette section vous aidera à résoudre les problèmes courants éventuels. Si vous avez besoin de notre aide, vous pouvez être assuré que nous serons au bout du fil.

Tél.: 1-800-26-Danby® (1-800-263-2629)

INFORMATION DE SÉCURITÉ IMPORTANTES

LISEZ TOUTES LES CONSIGNES DE SÉCURITÉ AVANT L'UTILISATION

PRÉCAUTIONS À PRENDRE AFIN D'ÉVITER UNE EXPOSITION EXCESSIVE À L'ÉNERGIE MICRO-ONDE

Afin d'assurer votre sécurité, les consignes de ce guide doivent être suivies afin de réduire les risques d'incendie ou d'explosion, de dommages à la propriété, de blessure ou de décès.

Ne faites pas fonctionner ce four la porte ouverte : un tel fonctionnement peut entraîner une exposition dangereuse à l'énergie micro-onde. Il est important de ne pas contourner ou altérer le verrouillage de sécurité. **Ne déposez pas** d'objet entre la face du four et la porte. Ne laissez pas la saleté ou les résidus de produits nettoyants s'accumuler sur les surfaces d'étanchéité.

Ne faites pas fonctionner le four s'il est endommagé. Il est très important que la porte du four se ferme bien et que les éléments suivants ne soient pas endommagés :

- 1 porte (courbée);
- 2 charnières et loquets (brisés ou lâches);
- 3 surface d'étanchéité et porte étanche.

Le four doit être réglé ou réparé par un technicien qualifié.

DÉCLARATION QUANT AUX INTERFÉRENCES DE FRÉQUENCE RADIO DE LA COMMISSION FÉDÉRALE DES COMMUNICATIONS (É.-U. SEULEMENT)

Cet équipement génère et utilise des fréquences sur bande ISM. S'il n'est pas installé et utilisé correctement, c'est-à-dire selon les directives du fabricant, ces fréquences peuvent entraîner des interférences dans les réceptions radiophoniques et télévisuelles. Cet équipement a été mis à l'essai et déclaré conforme aux limitations de l'équipement ISM énoncées à l'article 18 de la réglementation de la Commission, dont le but est d'offrir une protection raisonnable contre de telles interférences dans les installations résidentielles.

Il n'existe cependant aucune garantie que des interférences ne surviendront pas dans des installations particulières. Si cet équipement entraîne des interférences dans les réceptions radiophonique et télévisuelle, ce qui peut être déterminé en allumant et en éteignant l'équipement, l'utilisateur devrait tenter de corriger l'interférence en posant un ou plusieurs des gestes suivants :

- réorienter l'antenne réceptrice de la radio ou de la télévision;
- déplacer le four à micro-ondes par rapport au récepteur;
- éloigner le four à micro-ondes du récepteur;
- brancher le four à micro-ondes dans une prise différente afin qu'il ne se trouve pas sur le même circuit que le récepteur.

Le fabricant n'est pas responsable des interférences radiophoniques ou télévisuelles causées par une **MODIFICATION NON AUTORISÉE** à ce four à micro-ondes. L'utilisateur est responsable de la correction de telles interférences.

CONSERVEZ CES INSTRUCTIONS!

CONSIGNES DE SÉCURITÉ IMPORTANTES

AVERTISSEMENT

Afin de réduire le risque d'incendie, brûlure, choc électrique, blessure ou exposition excessive à l'énergie micro-onde pendant l'utilisation de votre appareil, prenez des précautions de base, incluant celles énoncées dans les sections qui suivent.

CONSIGNES DE SÉCURITÉ

- Lisez et respectez les «Précautions à prendre afin d'éviter une exposition excessive à l'énergie micro-onde», à la page 14.
 - Cet appareil doit être mis à la terre. Ne le branchez que sur une prise correctement mise à la terre. Consultez la section « Directives de mise à la terre », à la page 17.
 - N'utilisez pas cet appareil si son cordon ou sa fiche d'alimentation sont endommagés, s'il ne fonctionne pas correctement ou s'il a été échappé ou endommagé.
 - Ne couvrez ni ne bloquez aucune ouverture de l'appareil.
 - Utilisez cet appareil à ce pour quoi il a été conçu, tel que décrit dans ce guide. N'utilisez pas de vapeurs ou de produits chimiques corrosifs dans cet appareil.
 - Ce four à micro-ondes est spécialement conçu pour chauffer, sécher ou cuire des aliments. Il n'est pas conçu pour une utilisation industrielle ou en laboratoire.
 - Certains produits tels les œufs entiers et les contenants hermétiques tels les pots de verre fermés peuvent exploser et ne devraient pas être chauffés dans ce four.
 - Ne rangez pas cet appareil à l'extérieur.
 - N'utilisez pas ce produit près d'une source d'eau, tel un sous-sol humide, une piscine ou un évier.
 - Éloignez le cordon d'alimentation de toute surface chauffée.
 - N'immergez pas le cordon d'alimentation ou la fiche.
 - Consultez les directives de nettoyage de la surface de la porte aux sections «Entretien et nettoyage » de ce guide.
 - Toute réparation doit être effectuée par un personnel qualifié seulement. Contactez le centre de service autorisé le plus près pour vérification, réparation ou réglage.
 - Comme c'est le cas de tout appareil, une surveillance étroite est nécessaire lors de l'utilisation par des enfants.
- Pour réduire le risque d'incendie dans l'enceinte du four :**
- Ne cuisez pas trop les aliments.
 - Surveillez étroitement l'appareil pendant la cuisson si du papier, plastique ou autre matériau combustible sont placés dans le four.
 - Retirez les attaches et les poignées métalliques des contenants de plastique avant de les placer dans le four.
 - N'utilisez pas le four comme espace de rangement. Ne laissez pas de papier, ustensiles ou aliments dans le four lorsqu'il n'est pas utilisé.
 - N'utilisez pas le four pour sécher les journaux.
 - Si des matériaux devaient s'enflammer dans le four, laissez la porte du four fermée, éteignez le four et débranchez l'alimentation au niveau de la fusible ou du disjoncteur. Le feu risque de se propager si la porte est ouverte.

CONSIGNES DE SÉCURITÉ IMPORTANTES

REMARQUES PARTICULIÈRES CONCERNANT LA CUISSON MICRO-ONDE

FORMATION D'ÉTINCELLES

Si vous voyez des étincelles, appuyez sur le bouton ARRÊT/ANNULER et corrigez le problème.

« Arcing » est le terme des micro-ondes pour décrire la formation d'étincelles dans le four. La formation d'étincelle est causée par :

- Du métal ou du papier d'aluminium en contact avec la paroi du four;
- Du papier d'aluminium non moulé autour des aliments (les arêtes pointant vers le haut agissent comme des antennes);
- Du métal, tel des attaches métalliques, des broches de volaille ou de la vaisselle cordonnée d'or dans le four à micro-ondes;
- Essuie-tout recyclé contenant de petits morceaux de métal dans le four à micro-ondes.

ALIMENTS

- Le maïs soufflé ne doit être cuit dans votre four à micro-ondes qu'à l'aide d'un accessoire de cuisson spécialement conçu à cet effet, à moins que vous n'utilisiez du maïs soufflé identifié pour l'utilisation au four à micro-ondes.
- Certains produits, tels les œufs entiers (dans leur coquille), les contenants hermétiques et les pots de verre fermés, peuvent exploser et ne devraient pas être chauffés dans ce four à micro-ondes.
- Ne faites pas bouillir des œufs au four à micro-ondes. La pression s'accumulera dans le jaune d'œuf et le fera exploser, entraînant potentiellement des blessures.
- Faire fonctionner le four à micro-ondes sans aliment à l'intérieur durant plus d'une minute peut l'endommager et causer un incendie. La chaleur autour du magnétron augmente et peut réduire la durée de vie du four.
- Les aliments dotés d'une «peau» fermée tels les pommes de terre, saucisses, tomates, pommes, foie de poulet ou autres abattis et les jaunes d'œuf doivent être piqués avant la cuisson afin de permettre que la vapeur s'en échappe.

DONNÉES DE SÉCURITÉ: EAU SURCHAUFFÉE

L'eau et les autres liquides ne font pas toujours de bulles lorsqu'ils atteignent le point d'ébullition au four à micro-ondes. Ils peuvent en fait surchauffer sans faire une seule bulle. Le liquide surchauffé peut faire des bulles lorsqu'il est déplacé ou que quelque chose y est déposé, telle une cuiller ou un sachet de thé. Afin d'éviter cette situation pouvant entraîner des blessures, ne chauffez aucun liquide pendant plus de 2 minutes par tasse. Une fois le liquide chauffé, laissez reposer la tasse pendant 30 secondes dans le four à micro-ondes avant de la déplacer ou d'y déposer quoi que ce soit.

- Évitez de chauffer de la nourriture pour bébé dans des pots de verre, même sans le couvercle. Assurez-vous que la nourriture pour bébé est entièrement cuite.

Mélangez les aliments afin de répartir la chaleur également. Prenez soin de ne pas vous ébouillanter lorsque vous chauffez du lait maternisé. Le contenant peut sembler plus froid que le lait ne l'est en réalité. **Vérifiez toujours la température du lait avant de nourrir le bébé.**

- Ébullition spontanée – Dans certains cas, un liquide peut commencer à bouillir pendant qu'on le retire du four à micro-ondes ou immédiatement après. Afin d'éviter les blessures causées par un éclaboussement, nous vous recommandons de laisser le contenant reposer entre 30 et 40 secondes dans le four éteint avant de l'en retirer. Ne faites pas bouillir de liquide dans des contenants à col mince tels les bouteilles de boissons gazeuses, les flacons de vinet surtout les tasses à café étroites. Même si le contenant est ouvert, de la vapeur peut s'accumuler en excès et entraîner une explosion ou un débordement.
- Ne faites pas décongeler de boissons surgelées dans des bouteilles étroites (surtout les boissons gazeuses). Même si le contenant est ouvert, de la pression peut s'accumuler. Le contenant pourrait exploser, entraînant des blessures.
- La vapeur et les aliments chauds peuvent entraîner des brûlures. Soyez prudent lorsque vous ouvrez des contenants d'aliments chauds, y compris les sacs de maïs soufflé, les pochettes de cuisson et les boîtes. Afin d'éviter les blessures, dirigez la vapeur loin des mains et du visage.
- Ne cuisez pas trop les pommes de terre. Elles pourraient se déshydrater et s'enflammer, endommageant votre four.
- Cuisez entièrement la viande et la volaille : la viande doit avoir une température INTERNE d'au moins 71,1°C (160°F) et la volaille 82,2°C (180°F). La cuisson à ces températures prévient habituellement les maladies alimentaires.

CONSIGNES DE SÉCURITÉ IMPORTANTES

REMARQUES PARTICULIÈRES CONCERNANT LA CUISSON MICRO-ONDE

USTENSILES DE CUISSON POUR MICRO-ONDES

Assurez-vous que tous les ustensiles utilisés dans votre four à micro-ondes conviennent à ce type de cuisson. La plupart des casseroles de verre, plats de cuisson, tasses à mesurer, ramequins, poteries ou porcelaines sans bordure métallique ou enduit métallique peuvent être utilisés. Certains ustensiles de cuisson sont identifiés «sûr pour la cuisson aux micro-ondes».

- Si vous utilisez un thermomètre à viande durant la cuisson, assurez-vous qu'il convient aux fours au micro-ondes.
- N'utilisez pas de produits de papier recyclé. Les essuie-tout, serviettes de table et papier ciré recyclés peuvent contenir des particules métalliques pouvant causer la formation d'étincelles ou de flammes. Les produits de papier contenant du nylon ou des fils de nylon devraient être évités: eux aussi peuvent s'enflammer.
- Tous les emballages de plastique ne conviennent pas aux fours à micro-ondes. Vérifiez l'emballage pour une utilisation adéquate.
- Le fond de certains plateaux de polystyrène, tels les emballages de viande, comporte une fine couche de métal. Lorsque cuit aux micro-ondes, le métal peut brûler le plancher du four ou enflammer un essuie-tout.
- La chaleur des aliments chauffés peut se transférer sur l'ustensile de cuisson. Vous aurez peut-être besoin de poignées pour manipuler l'ustensile.
- Les pochettes de cuisson «à bouillir» et les sacs de plastique hermétiquement fermés devraient être fendus, percés ou aérés, tel qu'indiqué sur leur emballage. Sans quoi, le plastique pourrait exploser pendant la cuisson ou immédiatement après, entraînant des blessures. En outre, les plats de rangement de plastique devraient être partiellement découverts afin d'éviter qu'ils ne forment une fermeture hermétique. Lors de la cuisson des contenants couverts hermétiquement à l'aide de pellicule plastique, soyez prudent en retirant la pellicule et dirigez la vapeur loin des mains et du visage.

- Les essuie-tout, le papier ciré et la pellicule plastique peuvent être utilisés pour couvrir les plats afin de retenir l'humidité et d'empêcher les éclaboussures. Assurez-vous d'aérer la pellicule plastique afin que la vapeur puisse s'échapper.

Comment déterminer si un plat convient au micro-ondes :

- 1) Placez le plat à vérifier et une tasse à mesurer de verre remplie d'une tasse d'eau dans le four.
 - 2) Placez la tasse à mesurer dans le plat ou à côté.
 - 3) Faites cuire aux micro-ondes pendant une minute à puissance élevée. Si le plat chauffe, il ne devrait pas être utilisé pour la cuisson aux micro-ondes. Si le plat demeure froid et que seule l'eau dans la tasse chauffe, le plat convient aux micro-ondes.
- N'utilisez le papier d'aluminium que de la façon décrite dans ce guide. Les plateaux téle peuvent être cuits au micro-ondes dans des plateaux d'aluminium de moins de 3/4 po. Retirez le couvercle supérieur et remettez le plateau dans la boîte. Lorsque vous utilisez du papier d'aluminium dans le four à micro-ondes, gardez une distance d'au moins 1 pouce entre le papier et les parois du four.
 - Les ustensiles de cuisson de plastique conçus pour les micro-ondes sont très pratiques, mais doivent être utilisés avec prudence. Même les plastiques conçus pour les micro-ondes peuvent ne pas résister à la surcuisson aussi bien que le verre ou la céramique : ils peuvent ramollir ou carboniser lorsque soumis à de courtes périodes de surcuisson. Les aliments et l'ustensile peuvent même s'enflammer sur une longue période de surcuisson.

Suivez les lignes directrices suivantes:

- 1) Utilisez des ustensiles de plastique conçus pour les micro-ondes seulement et suivez attentivement les recommandations du fabricant.
- 2) **Ne cuisez pas** de contenant vide aux micro-ondes.
- 3) **Ne laissez pas** les enfants utiliser d'ustensile de plastique sans surveillance étroite.

INSTRUCTIONS DE MISE À LA TERRE

AVERTISSEMENT: Une utilisation inadéquate de la prise de mise à la terre peut causer des chocs électriques.

- Cet appareil doit être mis à la terre. Dans le cas d'un court-circuit électrique, la mise à la terre réduit le risque de choc électrique en offrant une sortie au courant électrique.
- Cet appareil est doté d'un cordon d'alimentation avec fiche bipolaire avec terre. La fiche doit être branchée dans une prise correctement installée et mise à la terre. Consultez un électricien qualifié ou un technicien d'entretien si les directives de mise à la terre ne sont pas entièrement comprises, ou si un doute subsiste quant à la mise à la terre appropriée de l'appareil.
- Si la prise est une prise standard à deux fiches, il est de votre responsabilité et devoir de la faire remplacer par une prise à trois fentes avec terre.
- Ne coupez pas et ne retirez pas la troisième lame (mise à la terre) du cordon d'alimentation, peu importe les circonstances. N'utilisez pas d'adaptateur de fiche avec cet appareil.
- N'utilisez pas de rallonge avec cet appareil. Si le cordon d'alimentation est trop court, faites installer une prise près de l'appareil par un électricien qualifié ou un technicien d'entretien. Pour un meilleur fonctionnement, branchez cet appareil dans une prise à lui seul afin d'éviter le scintillement des lumières, le grillage d'un fusible ou un arrêt du disjoncteur.

FONCTIONNEMENT

CARACTÉRISTIQUES DE VOTRE FOUR À MICRO-ONDES

- 1) **Vitre du four:** Elle permet de voir la cuisson tout en conservant l'énergie confinée à l'intérieur du four.
- 2) **Axe du plateau tournant.**
- 3) **Anneau de roulement.**
- 4) **Plateau tournant en verre amovible:** Le plateau tournant et le support doivent être mis en place lorsque vous utilisez le four. Le plateau tournant peut être retiré pour le nettoyage.
- 5) **Panneau de commande.**
- 6) **Affichage électronique.**

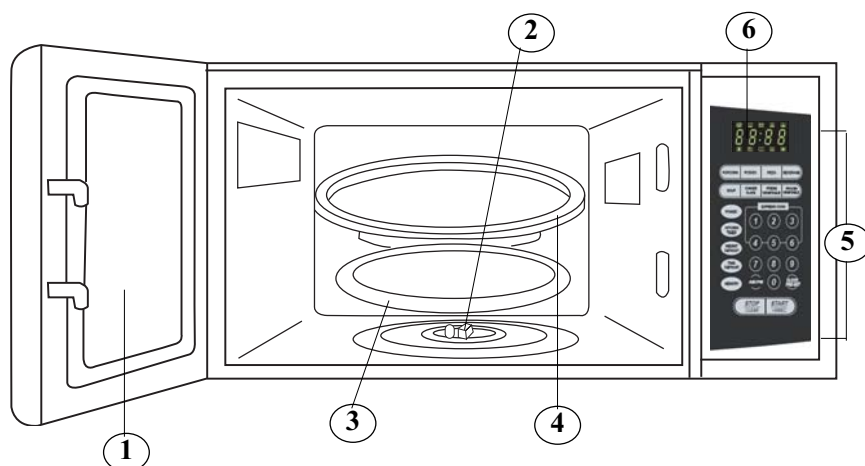

COMMANDES

- 1) **PUISSANCE**
- 2) **MINUTERIE DE LA CUISINE**
- 3) **POIDS À DÉCONGELER**
- 4) **DURÉE DE DÉCONGÉLATION**
- 5) **MEMOIRE**
- 6) **DU MATIN/DU SOIR**
- 7) **ARRÊTER/EFFACER :** Efface tous les paramètres précédemment configurés avant de débiter la cuisson. Durée de cuisson: Appuyez une fois pour arrêter le four, appuyez deux fois pour effacer tous les paramètres.
- 8) **MENU AUTOMATIQUE :** Maïs à éclater, Pommes de terre, Pizza, Légumes congelés, Breuvage, Assiette de souper, Légumes frais.
- 9) **BOUTONS NUMÉROTÉS**
- 10) **HORLOGE/PRÉRÉGLE**
- 11) **DÉMARRER/+30 SEC.**



FONCTIONNEMENT

REGLAGE DU HORLOGE L'horloge de votre four à micro-ondes est paramétrée sur 12 heures.

- 1) Appuyez sur «**HORLOGE/PRÉRÉGLÉ**» : «**00:00**» s'affiche. terminer le réglage de l'horloge. « : » clignote et l'horloge est configurée.
- 2) Appuyez sur les chiffres pour saisir l'heure actuelle. Par exemple, pour configurer 12:10, appuyez sur «1, 2, 1, 0» consécutivement.
- 3) Appuyez sur «**DU MATIN/DU SOIR**» choisir du matin ou du soir dans le virage en appuyant le bouton de «**DU MATIN/DU SOIR**» jusqu'à ce que votre choix désiré est affiché.
- 4) Appuyez sur «**HORLOGE/PRÉRÉGLÉ**» pour
- 5) Si les chiffres saisis ne sont pas dans l'intervalle 1:00-12:59, la configuration sera invalide jusqu'à ce que les bons chiffres soient saisis.

REMARQUES :

- Au cours du processus de configuration de l'horloge, si on appuie sur la touche «**ARRÊT/EFFACER**» ou si on ne touche pas à l'appareil pendant 1 minute, le four revient aux paramètres précédents automatiquement.

REGLAGE DU TEMPORISATEUR

- 1) Appuyez sur «**MINUTERIE DE LA CUISINE**», la DEL affiche «**00:00**» et le premier chiffre des heures clignote. affiche l'heure actuelle.
- 2) Appuyez sur les chiffres pour saisir la durée de minuterie (la durée maximale de cuisson est de 99 minutes et 99 secondes).
- 3) Appuyez sur «**DÉMARRER /+30SEC.**» pour confirmer le paramétrage.
- 4) Lorsque la minuterie est configurée, le four émet 5 bips sonores. Si l'horloge est configurée, la DEL

REMARQUES :

- La minuterie de la cuisine est différente du système d'horloge à 12 heures; elle est conçue uniquement pour l'utilisation lorsque vous minutez une cuisson.
- Pendant le décompte de la minuterie, aucun programme ne peut être configuré. Appuyez deux fois sur «**ARRÊT/EFFACER**» pour annuler la fonction de minuterie.







NIVEAUX DE PUISSANCE

Dix niveaux de puissance sont disponibles :

Niveau	10	9	8	7	6	5	4	3	2	1
Puissance	100%	90%	80%	70%	60%	50%	40%	30%	20%	10%
Affichage	PL10	PL9	PL8	PL7	PL6	PL5	PL4	PL3	PL2	PL1

REMARQUE : lorsqu'un niveau de puissance se situant entre 10 et 8 est choisi, l'indicateur de niveau élevé s'allume et clignote pendant le fonctionnement du four. Lorsqu'un niveau de puissance se situant entre 7 et 1 est choisi, l'indicateur de faible puissance s'allume et clignote pendant le fonctionnement du four.

CUISSON AU FOUR À MICRO-ONDES

- 1) Appuyez sur la touche «**PUISSANCE**» pour choisir la puissance du four à micro-ondes.  et le voyant  (indicateur de puissance élevée) ou  (indicateur de faible puissance) s'allumeront.
- 2) Appuyez sur les touches numériques pour saisir la durée de cuisson souhaitée; la durée maximale de cuisson est de 99 minutes et 99 secondes.
- 3) Appuyez sur la touche «**DÉMARRER/+30 SEC.**» pour commencer la cuisson; le temps de cuisson restant s'affichera,  et  ou  se mettront à clignoter.

REMARQUE : lors de la cuisson, si l'on appuie sur le bouton «**ARRÊTER/EFFACER**» ou si rien ne s'est passé au bout d'une minute, le four revient automatiquement à son réglage précédent.





FONCTIONNEMENT

CUISSON À DÉMARRAGE RAPIDE





- 1) La cuisson instantanée (à partir du mode veille) au niveau de puissance 100 % peut être démarrée en choisissant une durée de cuisson entre 1 et 6 minutes, en appuyant sur les touches numériques 1 à 6. Appuyez sur « **DÉMARRER** /+ 30 SEC. » pour augmenter la durée de cuisson; la durée de cuisson maximale est de 99 minutes et 59 secondes.
- 2) La cuisson instantanée au niveau de puissance 100 % pendant une durée de 30 secondes peut être commencée en appuyant sur la touche « **DÉMARRER** /+ 30 SEC. ». Chaque pression sur cette touche augmente la durée par incréments de 30 secondes (jusqu'à un maximum de 99 minutes, 59 secondes).

REMARQUE : au cours de la cuisson au four à micro-ondes et pendant la durée de décongélation, on peut prolonger la durée en appuyant sur « **DÉMARRER** /+ 30 SEC. ». Cependant, cette opération ne fonctionne pas en mode « **POIDS À DÉCONGELER** ».

POIDS À DÉCONGELER

- 1) Appuyez sur la touche « **POIDS À DÉCONGELER** »; l'afficheur à DEL affichera « **DEF1** » et les indicateurs  et  s'allumeront.
- 2) Appuyez sur les boutons numérotés pour saisir le poids de décongélation. Le poids accepté est compris entre 4 et 100 oz. Si la durée saisie ne se situe pas dans cette fourchette, aucun « bip » ne sera émis et le four à micro-ondes ne fonctionnera pas tant qu'une durée valable n'aura pas été saisie.
- 3) Appuyez sur la touche « **DÉMARRER**/+ 30 SEC. » pour commencer la décongélation. Le temps de décongélation restant s'affichera et les indicateurs « : »  et  se mettront à clignoter.





DURÉE DE DÉCONGÉLATION

- 1) Appuyez sur la touche « **DURÉE DE DÉCONGÉLATION** »; l'afficheur à DEL affichera « **DEF2** » et les indicateurs  et  s'allumeront.
- 2) Appuyez sur les touches numériques pour saisir la durée de décongélation. La plage de temps acceptée est entre **00 m 01 et 99 m 99**; si la durée saisie ne se situe pas dans cette fourchette, aucun « bip » ne sera émis et le four à micro-ondes ne fonctionnera pas tant qu'une durée valable n'aura pas été saisie.
- 3) Appuyez sur la touche « **DÉMARRER**/+30 SEC. » pour commencer la décongélation et la durée restante s'affichera; « : »,  et  se mettront à clignoter.
- 4) Le niveau de puissance par défaut du four à micro-ondes est le niveau 3. Si vous souhaitez changer le niveau de puissance, appuyez une fois sur la touche « **PUISSANCE** » et l'afficheur à DEL affichera « **PL3** »; appuyez alors sur le chiffre correspondant au niveau de puissance souhaité.

MENU AUTOMATIQUE

MAÏS À ÉCLATER :

a) Mode par défaut

- 1) Appuyez sur la touche « **MAÏS À ÉCLATER** » pour choisir ce mode; les indicateurs ,  et « Oz » s'allument; les valeurs « **1,75** », « **3,0** » et « **3,5** » apparaissent sur l'afficheur.
- 2) Appuyez sur la touche « **DÉMARRER**/+30 SEC. » pour commencer la cuisson; un signal sonore sera émis, « **Oz** » s'éteindra et  et  se mettront à clignoter.
- 3) Lorsque la cuisson est terminée, la sonnerie se fait entendre à 5 reprises et l'afficheur à DEL affiche « **0:00** ». Si l'horloge est réglée, l'afficheur à DEL affiche l'heure courante.

b) Mode du temps de cuisson réglable.

- 1) Appuyez sur la touche « **MAÏS À ÉCLATER** » pour

choisir ce mode; les mêmes indicateurs qu'à l'étape 1 de la partie a s'allumeront et les choix « **1,75** », « **3,0** » et « **3,5** » onces apparaîtront.

- 2) Appuyez sur la touche « **MÉMOIRE** »; l'afficheur à DEL affichera le temps de cuisson correspondant au poids et le nombre de minutes se mettra à clignoter.
- 3) Appuyez sur les touches numériques pour saisir la durée souhaitée.
- 4) Appuyez sur « **MÉMOIRE** » pour sauvegarder cette valeur. Appuyez sur la touche « **DÉMARRER**/+ 30 SEC. » pour commencer la cuisson et les deux indicateurs clignoteront, comme lors de l'étape 1 de la partie a. Pour changer la durée de cuisson réglée, recommencez l'étape 1. Appuyez sur la touche « **MAÏS À ÉCLATER** » et tenez-la enfoncée pendant plus de 3 secondes et le four à micro-ondes reviendra à son réglage initial.



FONCTIONNEMENT

CUISSONS PRÉPROGRAMMÉES (suite)

POMMES DE TERRE :



- a) Appuyez à plusieurs reprises sur la touche « **POMMES DE TERRE** » jusqu'à ce que le chiffre souhaité apparaisse sur l'afficheur; « 1 », « 2 » et « 3 » s'affichent alors consécutivement.
« 1 » : pour la cuisson d'une pomme de terre (environ 230 grammes).
« 2 » : pour la cuisson de deux pommes de terre (environ 460 grammes).
« 3 » : pour la cuisson de trois pommes de terre (environ 690 grammes).

Par exemple, appuyez une fois sur « **POMMES DE TERRE** » pour afficher « 1 ».

- b) Appuyez sur « **DÉMARRER/+30 SEC.** » pour commencer la cuisson;  et  clignoteront pendant le compte à rebours.



LÉGUMES FRAIS :

- a) Appuyez à plusieurs reprises sur la touche « **LÉGUMES FRAIS** » jusqu'à ce que la valeur souhaitée apparaisse sur l'afficheur; « 4.0 », « 8.0 » et « 16.0 » s'affichent alors consécutivement. Par exemple, appuyez une fois sur « **LÉGUMES FRAIS** » et « 4.0 » s'affiche.

- b) Appuyez sur « **DÉMARRER/+30 SEC.** » pour commencer la cuisson;  et  se mettront à clignoter et « **Oz.** » disparaîtra pendant le compte à rebours.



LÉGUMES CONGELÉS :



- a) Appuyez à plusieurs reprises sur la touche « **LÉGUMES CONGELÉS** » jusqu'à ce que la valeur souhaitée apparaisse sur l'afficheur; « 4.0 », « 8.0 » et « 16.0 » s'affichent alors consécutivement. Par exemple, appuyez une fois sur « **LÉGUMES CONGELÉS** » et « 4.0 » s'affiche.

- b) Appuyez sur « **DÉMARRER/+30 SEC.** » pour commencer la cuisson;  et  se mettront à clignoter et « **Oz.** » disparaîtra pendant le compte à rebours.

BOISSON :



- a) Appuyez à plusieurs reprises sur la touche « **BOISSON** » jusqu'à ce que le chiffre souhaité apparaisse sur l'afficheur; « 1 », « 2 » et

« 3 » s'affichent alors consécutivement. Une tasse correspond environ à 120 mL. Par exemple, pour réchauffer une boisson, appuyez une fois sur la touche « **BOISSON** » et « 1 »  et  s'allumeront.

- b) Appuyez sur « **DÉMARRER/+30 SEC.** » pour commencer la cuisson;  et  s'allumeront pendant le compte à rebours.



ASSIETTE DE SOUPER :

- a) Appuyez à plusieurs reprises sur la touche « **ASSIETTE DE SOUPER** » jusqu'à ce que la vapeur souhaitée s'affiche sur l'afficheur; « 9.0 », « 12.0 » et « 18.0 » (onces) s'affichent alors consécutivement. Par exemple, pour réchauffer 9 onces de nourriture, appuyez une fois sur la touche « **ASSIETTE DE SOUPER** » et « 9.0 » s'affiche.

- b) Appuyez sur « **DÉMARRER/+30 SEC.** » pour commencer la cuisson;  et  clignoteront pendant le compte à rebours.



PIZZA :

- a) Appuyez sur la touche « **PIZZA** » jusqu'à ce que le chiffre souhaité apparaisse sur l'afficheur; **1** (environ 3 oz), **2** (environ 6 oz) et **3** (environ 9 oz) s'affichent alors consécutivement. Par exemple, appuyez une fois sur « **PIZZA** » pour une pointe de 3 onces, et « 1 » s'affichera.

- b) Appuyez sur « **DÉMARRER/+30 SEC.** » pour commencer la cuisson;  et  s'allumeront. Vous pouvez réchauffer entre une et trois pointes de pizza à la fois.

SOUPE :

- a) Appuyez à plusieurs reprises sur la touche « **SOUPE** » jusqu'à ce que le chiffre souhaité s'affiche; **1** (environ 4 onces), **2** (environ 8 onces), **3** (environ 12 onces) et **4** (environ 16 oz) s'affichent alors consécutivement.

- b) Appuyez sur « **DÉMARRER/+30 SEC.** » pour commencer la cuisson;  et  s'allumeront pendant le compte à rebours.

FONCTION PRÉRÉGLAGE

- 1) Réglez d'abord l'horloge (voir « Réglage de l'horloge », p. 19).
- 2) Réglez une certaine procédure de cuisson (1 ou 2 options); la méthode de réglage et l'affichage sont les mêmes que pour les autres procédures de cuisson (Remarque : la décongélation ne fait pas partie de la cuisson avec préréglage).
Exemple : Si vous voulez faire cuire des aliments pendant 10 minutes à une puissance de 100 % :
a) Appuyez une fois sur la touche « **PUISSANCE** » pour choisir la puissance à 100 %.
b) Appuyez sur les touches numériques « **1** », « **0** », « **0** » et « **0** » pour régler la durée de cuisson de 10 minutes. N'appuyez pas sur la touche **DÉMARRER /+30 SEC.** pour le moment!
3) Appuyez sur la touche **HORLOGE/PRÉRÉGLÉ** » pour afficher

l'heure courante; l'heure se mettra à clignoter pendant que « : » restera allumé.

- 4) Appuyez sur les touches numériques pour saisir l'heure à laquelle vous voulez que la fonction commence; par exemple, si vous voulez que la fonction commence à 12 h 12, appuyez consécutivement sur les touches « **1** », « **2** », « **1** » et « **2** ».

- 5) Appuyez sur la touche « **DU MATIN/DU SOIR** » pour choisir le **MATIN** ou le **SOIR**; maintenez enfoncée la touche « **DU MATIN/DU SOIR** » jusqu'à ce que la valeur souhaitée soit affichée.

- 6) Appuyez sur la touche « **DÉMARRER/+30 SEC.** » pour confirmer la procédure préréglée. Après la confirmation, l'appareil affichera à nouveau l'heure courante.

FONCTIONNEMENT

FONCTION DE MÉMOIRE

- 1) Appuyez sur la touche « **MÉMOIRE** » pour choisir la procédure mémorisée 1 à 5. L'écran à DEL affichera consécutivement **1, 2, 3, 4** et **5**.
- 2) Si la procédure est réglée, appuyez sur la touche « **DÉMARRER/+30 SEC.** » pour l'utiliser. Dans la négative, continuez à régler la procédure (seulement une ou deux étapes peuvent être réglées).
- 3) Pour régler la procédure :
 - a) Par exemple, pour faire cuire des aliments à une puissance de 80 % pendant 3 minutes et 20 secondes dans la mémoire 2 : à partir du mode veille, appuyez à deux reprises sur la touche « **MÉMOIRE** », jusqu'à ce que « **2** » apparaisse sur l'afficheur.
 - b) Appuyez à trois reprises sur « **PUISSANCE** » jusqu'à ce que **PL8** s'affiche.
 - c) Appuyez sur les touches numériques « **3** », « **2** » et « **0** » l'une après l'autre pour saisir la durée de cuisson.
 - d) Appuyez sur « **MÉMOIRE** » pour sauvegarder cette valeur. La sonnerie se fait entendre une fois, puis le four à micro-ondes retourne au mode veille. Si vous appuyez sur « **DÉMARRER/+30 SEC.** » après l'étape suivante, la procédure sera sauvegardée dans la mémoire 2 et déclenchée.

REMARQUE : en cas de panne de courant, vous devrez régler à nouveau toutes vos fonctions de mémoire. Autrement, les procédures sont sauvegardées.
 - e) Si vous voulez exécuter la procédure sauvegardée à partir du mode veille, appuyez à deux reprises sur la touche « **MÉMOIRE** » et l'afficheur affichera « **2** »; appuyez ensuite sur « **DÉMARRER/+30 SEC.** » pour lancer la programmation.

CUISSON EN PLUSIEURS ÉTAPES

Deux étapes peuvent être réglées lors de la cuisson en plusieurs étapes. Lors de la cuisson en plusieurs étapes, s'il y a une étape de décongélation, il s'agira automatiquement de la première étape. À la fin de la première étape, un signal sonore sera émis et la cuisson de l'étape suivante commencera.

Exemple : si vous voulez effectuer une cuisson à une puissance de 80 % pendant 5 minutes puis à une puissance de 60 % pendant 10 minutes :

- 1) Appuyez à trois reprises sur la touche « **PUISSANCE** » jusqu'à ce que **PL8** s'affiche pour choisir la puissance de 80 %.
- 2) Appuyez sur les touches numériques « **5** », « **0** », « **0** » pour régler la durée de cuisson de 5 minutes.
- 3) Appuyez à cinq reprises sur la touche « **PUISSANCE** » jusqu'à ce que **PL6** s'affiche pour choisir la puissance de 60 %.
- 4) Appuyez sur les touches numériques « **1** », « **0** », « **0** », « **0** » pour régler la durée de cuisson de 10 minutes.
- 5) Appuyez sur la touche « **DÉMARRER/+30 SEC.** » pour commencer la cuisson.

DEMANDE

Si vous souhaitez savoir à quelle puissance vos aliments sont actuellement cuits;

- 1) Pendant le fonctionnement du four, appuyez sur « **HORLOGE/PRÉRÉGLÉ** »; la DEL affiche alors l'horloge pendant trois secondes.
- 2) Appuyez sur « **PUISSANCE** » pour connaître la puissance de cuisson de votre four; la puissance actuelle du four s'affiche alors. Après trois secondes, l'affichage revient au mode d'affichage de la durée de cuisson restante.

REMARQUE: En mode multi-étapes, vous pouvez déterminer le niveau de puissance en respectant les étapes suivantes.

CONFIGURATION DU MODE DE VERROUILLAGE-SÉCURITÉ

POUR VERROUILLER LE FOUR : Lorsque le four ne fonctionne pas, appuyez pendant trois secondes sur la touche « **ARRÊT/EFFACER** », vous entendez alors un long bip sonore, indiquant que le four est en mode verrouillage pour la sécurité des enfants; la DEL affiche « **0000** ».

POUR DÉVERROUILLER LE FOUR : Lorsque le four est en mode Verrouillage, appuyez pendant trois secondes sur la touche « **ARRÊT/EFFACER** »; vous entendez alors un long bip sonore vous indiquant que le four est alors en mode de fonctionnement.

SOINS ET ENTRETIEN

- 1) Éteignez le four et retirez la fiche de courant de la prise murale avant de nettoyer celui-ci.
- 2) Conservez l'intérieur du four propre. Lorsque la nourriture éclabousse ou coule sur les parois du four, essuyez avec un chiffon humide. On peut utiliser un détergent doux si le four est très sale. Évitez d'utiliser un vaporisateur ou tout autre type de nettoyant agressif car ils pourraient tacher, laisser des traces ou ternir la surface de la porte.
- 3) Les surfaces extérieures doivent être nettoyées à l'aide d'un chiffon humide. Pour éviter d'endommager les pièces à l'intérieur du four, ne laissez pas de l'eau pénétrer dans les ouvertures de ventilation.
- 4) Essuyez les deux faces du hublot à l'aide d'un chiffon humide pour éliminer tout liquide déversé ou toute éclaboussure.
- 5) Évitez d'asperger d'eau le panneau de commande. Nettoyez avec un chiffon humide, doux. Lorsque vous nettoyez le panneau de commande, laissez la porte ouverte pour éviter la mise en marche accidentelle du four.
- 6) Lorsque la vapeur s'accumule à l'intérieur de la porte du four ou sur le pourtour extérieur, essuyez celle-ci à l'aide d'un chiffon doux. Ceci peut arriver lorsque le four à micro-ondes fonctionne dans un environnement très humide; ceci est normal.
- 7) Il est à l'occasion nécessaire de retirer le plateau tournant en verre pour le nettoyer. Nettoyez le plateau dans de l'eau tiède et savonneuse ou dans un lave-vaisselle.
- 8) L'anneau qui assure la rotation du plateau et la partie inférieure du four devraient être nettoyés régulièrement afin d'éviter qu'ils fassent trop de bruit. Nettoyez simplement la surface inférieure du four avec un détergent doux. On peut laver l'anneau à l'eau tiède savonneuse ou dans un lave-vaisselle. Veillez à remettre l'anneau à sa place lorsque vous le retirez du four pour le nettoyer.
- 9) Pour éliminer les odeurs de votre four, mélangez une tasse d'eau avec le jus et l'écorce d'un citron dans un bol profond et placez ce bol pendant 5 minutes dans le four. Essuyez-le à fond et séchez à l'aide d'un chiffon doux.
- 10) S'il vous faut remplacer l'ampoule du four, consultez un distributeur qui effectuera la tâche.
- 11) Lorsque vous nettoyez les surfaces de la porte et du four qui sont en contact lorsque vous fermez la porte, utilisez du savon ou du détergent doux, non abrasif et appliquez-le à l'aide d'une éponge ou d'un chiffon doux.

Danby® Designer

Model • Modèle
DMW099BLSSDD

For service, contact your nearest service depot or call:

1-800-26-Danby®
(1-800-263-2629)

to recommend a depot in your area.

Pour le service après-vente, contactez votre centre de service le plus près ou téléphonez au :

1-800-26-Danby®
(1-800-263-2629)

afin de connaître l'atelier le plus près de chez vous.

Microwave Oven

The model number can be found on the serial plate located on the back panel of the unit.

All repair parts are available for purchase or special order when you visit your nearest service depot. To request service and/or the location of the service depot nearest you, call the TOLL FREE NUMBER.

When requesting service or ordering parts, always provide the following information:

- **Product Type**
- **Model Number**
- **Part Description**

Four à micro-ondes

Le numéro du modèle se trouve sur la plaque de série, sur le panneau arrière de l'appareil.

Toutes les pièces de réparation sont disponibles à l'achat ou sur commande spéciale lorsque vous visiterez votre atelier de service. Afin de demander une réparation ou de connaître l'atelier de réparation le plus près de chez vous, appelez au NUMÉRO SANS FRAIS.

Afin de demander une réparation ou de commander des pièces, soyez toujours prêt à fournir les renseignements suivants :

- **Type de produit**
- **Numéro de modèle**
- **Description de la pièce**

Danby Products Limited, Guelph, Ontario Canada N1H 6Z9
Danby Products Inc., Findlay, Ohio USA 45840

Free Manuals Download Website

<http://myh66.com>

<http://usermanuals.us>

<http://www.somanuals.com>

<http://www.4manuals.cc>

<http://www.manual-lib.com>

<http://www.404manual.com>

<http://www.luxmanual.com>

<http://aubethermostatmanual.com>

Golf course search by state

<http://golfingnear.com>

Email search by domain

<http://emailbydomain.com>

Auto manuals search

<http://auto.somanuals.com>

TV manuals search

<http://tv.somanuals.com>