



- Owner's Use and Care Guide
- Guide d'utilisation et soin de Propriétaire
- Manual de Instruccions Pare el Uso y el Cuidado de su Unidad

**FROST FREE REFRIGERATOR
REFRIGÉRATEUR SANS GIVRE
REFRIGERADOR SIN ESCARCHA**

Model • Modèle • Modelo **DFF100A2WDB
DFF100A2BSLDB**



Contents

FROST FREE REFRIGERATOR

Owner's Use and Care Guide2- 10

- Safety Instructions
- Installation Instructions
- Operating Instructions
- Care and Maintenance
- Troubleshooting
- Warranty

REFRIGÉRATEUR SANS GIVRE

Guide d'utiliser et soin de propriétaire 11-19

- Consignes de Sécurité Important
- Instructions d'installation
- Consignes d'utilisation
- Soins et entretien
- Dépannage
- Garantie

REFRIGERADOR SIN ESCARCHA

Guide d'utiliser et soin de propriétaire 20-28

- Instrucciones de Seguridad Importantes
- Instrucciones D'Instalacion
- Operación
- Limpieza y Mantenimiento
- Solución Sugerida
- Garantia

CAUTION:

Read and follow all safety rules and operating instructions before first use of this product.

PRECAUTION:

Veillez lire attentivement les consignes de sécurité et les instructions d'utilisation avant l'utilisation initiale de ce produit.

PRECAUCION:

Lea y observe todas las reglas de seguridad y las instrucciones de operación antes de usar este producto por primera vez.

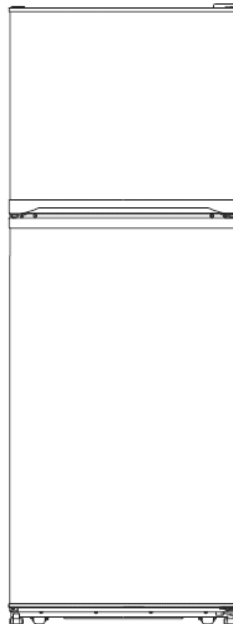

**Model • Modèle • Modelo
DFF100A2WDB / DFF100A2BSLDB**

Welcome

Welcome to the Danby family. We're proud of our quality products, and we believe in dependable service; like you will find in this owner's use and care guide, and like you will receive from our friendly customer service department. Best of all, you will experience these values each and every time you use your Danby Refrigerator. That's important, because your new appliance will be a part of your family for a long time.

For easy reference, may we suggest that you attach a copy of your sales receipt to this page, and note the information below; you will need this information to obtain service under warranty.

Model No: _____

Serial No: _____

Date Purchased: _____

Need Help?

Before you call for service, there are a few things you can do to help us serve you better.

Read this Owner's Use and Care Guide:

It contains instructions to help you use and maintain your appliance properly.

If you received a damaged appliance:

Immediately contact the builder (or dealer) that sold you the refrigerator.

Save time and money:

Check the Trouble shooting section before calling. This section helps you solve common problems that may occur.

If you do need service, you can relax knowing help is only a phone call away.



Tel: 1-800-26-**Danby**
(1-800-263-2629)



Important Safety Information

READ AND FOLLOW ALL SAFETY INSTRUCTIONS

This appliance must be grounded. In the event of an electrical short circuit, grounding reduces the risk of electrical shock by providing an escape wire for the electrical current.

ELECTRICAL REQUIREMENTS

This appliance is equipped with a cord having a grounding wire with a grounding plug. The plug must be plugged into an outlet that is properly installed and grounded.

IMPORTANT WARNING

An empty refrigerator is a very dangerous attraction to children. Remove either the gasket or lid from unused appliances, or take some other action that will guarantee it harmless.

WARNING

Improper use of the grounding plug can result in a risk of electric shock. Consult a qualified electrician or serviceman if the grounding instructions are not completely understood, or if doubt exists as to whether the appliance is properly grounded.

DO NOT USE AN EXTENSION CORD

Use an exclusive wall outlet. Do not connect your refrigerator to extension cords or together with any other appliance in the same wall outlet.

DANGER: Risk of child entrapment. Before you throw away your old refrigerator or freezer:

- Take off the doors.
- Leave the shelves in place so that children may not easily climb in.

DON'T WAIT DO IT NOW!



Installation Instructions

Remove exterior and interior packings, wipe the outside thoroughly with a soft dry cloth and the inside with a wet, lukewarm cloth. Avoid placing the unit in a narrow recess or near any heat source, direct sunlight, or moisture. Let air circulate freely around the unit. Keep the rear of the refrigerator 5 inches away from the wall.

LOCATION

- 1) Select a place with a strong, level floor.
- 2) Allow 5 inches of space between the back of the refrigerator and any adjacent wall.
- 3) Avoid direct sunlight and heat. Direct sunlight may affect the acrylic coating. Heat sources nearby will cause higher electricity consumption.

The refrigerating system in this refrigerator is a "Frost Free" system. This type of system requires no user intervention (i.e. defrosting) other than selecting required cooling temperatures and the usual care and maintenance.

To avoid vibration, the unit must be set level. This is accomplished by adjusting the (2) front leveling legs, located under the refrigerator. To begin the cooling process, turn the graduated dial to the desired temperature. The minimum cooling setting is 1, and the maximum setting is Max. We recommend setting the thermostat at 4, our medium setting, and adjust as required.



Installation Instructions

The refrigerator temperature will vary depending on the quantity of food stored and the frequency with which the door is opened.

NOTES:

- This appliance is intended for **FREE-STANDING INSTALLATION ONLY**, and is NOT intended to be built-in.
- Before connecting this appliance to electrical power supply, leave it to stand for approx. 24 hours, which will reduce the possibility of malfunction in the cooling system due to transport handling.
- This appliance is approved for **INDOOR USE ONLY** and is NOT intended for outdoor operation.

IMPORTANT

Install this appliance in an area where the ambient temperature is between 55°F (13°C) and 110°F (43°C). If the temperature around the appliance is too low or high, cooling ability may be affected.

DOOR REVERSAL INSTRUCTIONS

Your refrigerator is built with a reversible door. You have the choice of either opening it from the left or the right side. In order to reverse the opening direction of your door, please follow these simple instructions:

IMPORTANT

Before you begin, unplug refrigerator or disconnect power. Remove food and any adjustable door or utility bins from doors.

DOOR AND HINGE REMOVAL

1. Unplug refrigerator or disconnect power.
2. Keep both doors closed until you are ready to lift them free from the cabinet.

NOTE: Provide additional support for the doors while the hinges are being moved. Do not depend on the door magnets to hold the doors in place while you are working.

3. Remove the parts for the top hinge as shown in Top Hinge graphic. Lift the freezer door from the cabinet.
4. Remove the parts for the center hinge as shown in the Center Hinge graphic. Lift the refrigerator door free from the cabinet.
5. Remove the parts for the bottom hinge as shown in the Bottom Hinge graphic. (see page 5)

DOOR REVERSAL CABINET

1. Remove the cover of upper hinge hole from left side and move them to opposite side (see Graphic 1).
2. Remove hole plugs from left side and move them to opposite side (see Graphic 2 on page 5)

DOORS

1. Remove door hinge hole plug from the top of freezer and refrigerator door (see graphic 4 on page 5)
2. Remove the door stop from refrigerator door and move to the other side (see graphic 5 on page 5)
3. Take out the left door stop of freezer door and screw from the accessory bag and fix it on the handle (see graphic 3 on page 5)



Installation Instructions

DOOR REVERSAL INSTRUCTIONS

NOTE: The left door and the right door stop of the freezer door are different. They can't replace each other.

DOOR AND HINGE REPLACEMENT

1. Replace the parts for the bottom hinge as shown (see Bottom Hinge graphic). Tighten screws. Replace the refrigerator door.

NOTE: Provide additional support for the doors while the hinges are being moved. Do not depend on the door magnets to hold the doors in place while you are working.

2. Assemble the parts for the center hinge as shown and tighten all screws (see Center Hinge graphic). Replace the freezer door.

3. Assemble the parts for the top hinge as shown (see Top Hinge graphic). Do not tighten screws completely.

4. Line up the doors so that the bottom of the freezer door aligns evenly with the top of the refrigerator door. Tighten all screws.

FINAL STEPS

1. Check all holes to make sure that hole plugs and screws are in place.

2. Plug in refrigerator or reconnect power.

3. Reset the controls (see "temperature control" section).

4. Return all removable door parts to doors and food to product.

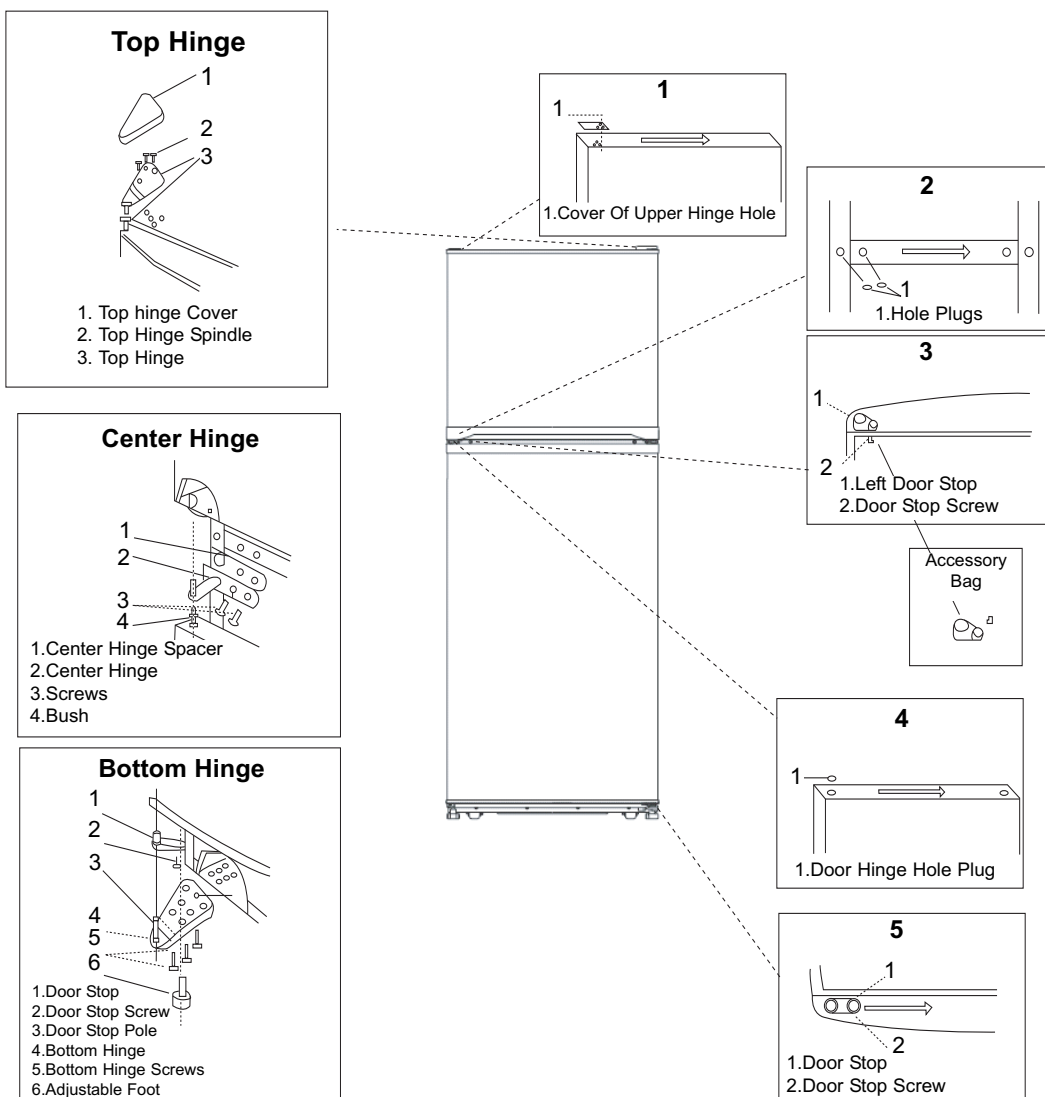



Installation Instructions

FEATURES

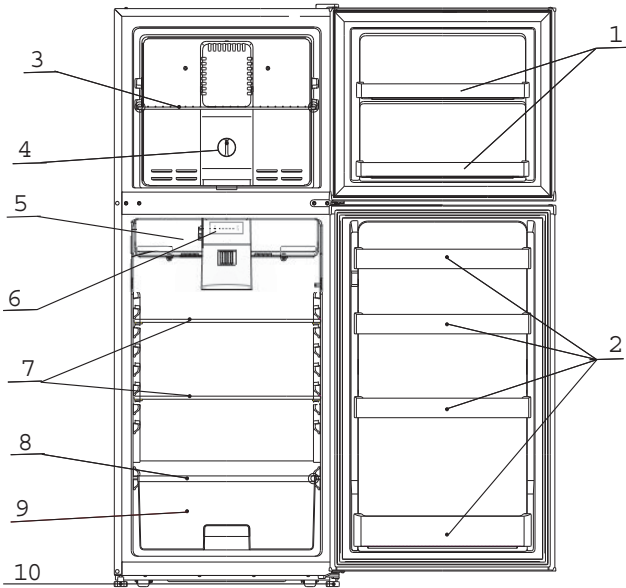

- 1) FREEZER BINS
- 2) REFRIGERATOR BINS - Not adjustable.
- 3) FREEZER SHELF
- 4) FREEZER TEMPERATURE CONTROL KNOB
- 5) LAMP COVER
- 6) REFRIGERATOR TEMPERATURE CONTROL PANEL
- 7) REFRIGERATOR SHELVES - Removable shelves lift up and pull towards you to remove.
- 8) CRISPER COVER
- 9) CRISPER
- 10) LEVELING LEG

ICE CUBE TRAY

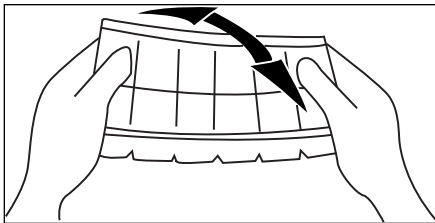

The Ice Cube Tray is flexible. Twist tray to remove the ice cubes. If the ice cube tray is frozen solid to the evaporator surface, run a little water over the tray. Never use a knife or other metal instruments to remove the ice cube tray, as this may damage the evaporator.



Operating Instructions

OPERATING YOUR REFRIGERATOR

TEMPERATURE CONTROL

- There is a temperature digital display panel in the fresh compartment (See below figure). Digits in the upper line are celsius temperature, while digits in the bottom line are fahrenheit temperature.
- Press the "Subtraction sign" or "Plus sign" to reach the needed temperature.
- The first time you turn the unit on, please select 2°C and let the unit run for at least 2 hours before putting foods inside. That will ensure the cabinet is thoroughly chilled before food is put in.

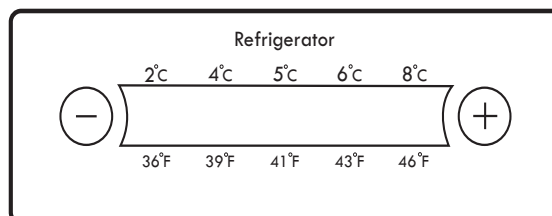



Operating Instructions

OPERATING YOUR REFRIGERATOR

NOTE:

- If the unit is unplugged, loses power; you must wait 3 to 5 minutes before restarting the unit. If you attempt to restart before this time delay, the refrigerator will not start.
- Large amounts of food will lower the cooling efficiency of the appliance.
- Do not place the foods on the air outlet, and leave spaces for airflow.
- Allow several hours for temperature to stabilize between two temperature selections.
- To select different temperature shown on the panel in fresh compartment will affect the temperature in both the fresh and the freezer compartment.

OPERATING FREEZER COMPARTMENT

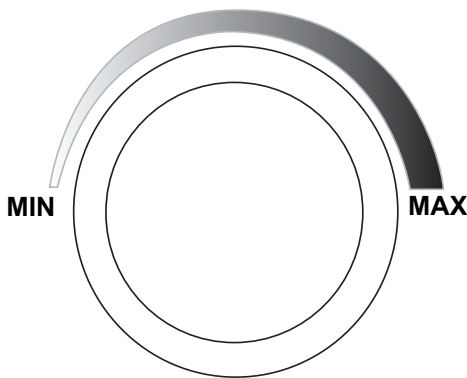

Freezer Temperature Control

TEMPERATURE CONTROL

- Your refrigerator has one control for regulating the temperature in the freezer compartment(See below figure). The temperature control is located on the center of the freezer compartment's interior back panel.
- The first time you turn the unit on, adjust the temperature control knob to "MAX" and let the unit run for at least 2 hours before putting foods inside. That will ensure the cabinet is thoroughly chilled before food is put in.
- The range of the FREEZER temperature control is from position "MIN" the warmest to "MAX" the coldest. Adjust this control to get the temperature you want.

THE FREEZER COMPARTMENT

- This compartment is designed for the long-term storage of frozen food. Storage time period is up to three months.
- The storage life of frozen foods varies and the recommended storage time should not be exceeded.
- Place frozen food into the freezer as quickly as possible after purchase. If there are instructions on the packet, carefully follow these instructions regarding storage times.



Care and Maintenance

COOLING SYSTEM

This refrigerator is inclusive of a "Frost Free" type cooling system, which means you never have to defrost the freezer compartment. Defrosting is done automatically by means of a defrost heating element and a defrost timer factory-programmed to operate (cycle) approximately every 8 hours. The defrost water is routed into a defrost pan located directly above the compressor, where it then evaporates.

CLEANING

Before cleaning the refrigerator or freezer, always disconnect the refrigerator from the power supply. To clean the inside, use a soft cloth and a solution of a tablespoon baking soda to one quart (4 cups) of water, or a mild soap suds solution or mild detergent. Wash ice cube tray, drip tray, and glide out shelves in a mild detergent solution, then wipe dry with a soft cloth. Clean the outside with a damp soft cloth and some mild detergent or appliance cleaner.



Care and Maintenance

VACATION TIME

For short vacation periods, leave the control knob at the usual setting. During longer absences;

- a) remove all food.
- b) disconnect from electrical outlet.
- c) leave the door open to avoid possible formations of condensation, mold, or odors.

POWER FAILURE

Most power failures are corrected within an hour or two, and will not affect your refrigerator temperatures. However, you should minimize the number times you open the door while the power is off. During power failures of longer duration, take steps to protect your food, for example, by placing dry ice on top of packages.

IF YOU MOVE

Remove, or securely fasten down, all loose items inside the refrigerator. To avoid damaging the leveling legs, turn them all the way into the base.

Some Important Rules for the Correct Use of the Refrigerator

- Never place hot foods in the refrigerator
- Beverages should be stored in sealed containers
- Foods to be stored for a long time should be wrapped in cellophane or polyethylene, or kept in glass containers. Never place spoiled food in the refrigerator.
- Don't overload the refrigerator.
- Don't open the door unless necessary.
- Should the refrigerator be stored without use for long periods, it is suggested, after careful cleaning, to leave the door ajar to allow the air to circulate inside the unit in order to avoid the possible formations of condensation, mold, or odors.

FOOD STORAGE SUGGESTIONS:

Fresh Food Compartment

- Never cover food compartment shelves with aluminum foil or any other shelf covering material which may prevent air circulation.
- Always remove porous store wrapping paper from meats, poultry, and fish. Meats should be wrapped individually and placed in a dish for storage. Wrap fish and poultry in foil or heavy waxed paper. Most fish should be used the same day of purchase. Packaged meats such as ham, bacon, dried beef, or frankfurter, store best in their original packages.
- Allow warm foods to cool to room temperature before placing them in the refrigerator.
- Always cover open dishes of food, especially leftovers. Use leftovers within 2 or 3 days.

VEGETABLE CRISPER

The tray at the bottom of the refrigerator is covered to retain moisture. The crisper compartment will enable you to store vegetables and fruits which would otherwise dry out rapidly. The humidity level inside the crisper drawer can be controlled by adjusting the "damper" control (white slider) located on the front of the drawer.



Troubleshooting

Occasionally, a problem may arise that is minor in nature, and a service call may not be necessary. Use this troubleshooting guide for a possible solution. If the unit continues to operate improperly, call an authorized service depot or Danby's Toll Free Number **1-800-263-2629** for assistance.

PROBLEM	POSSIBLE CAUSE	SOLUTION
1) Unit does not work.	<ul style="list-style-type: none"> • No power to unit. • Power cord is unplugged. • Wrong voltage is being used. 	<ul style="list-style-type: none"> • Check connection of power cord at power source. • Plug in unit. • Use proper voltage.
2) Refrigerator running too frequently.	<ul style="list-style-type: none"> • Temperature control too cold. • Door not closed. • Hot food inserted. • Doors open too long/often. • Close proximity to heat source or direct sunlight. 	<ul style="list-style-type: none"> • Check/adjust settings as needed. • Close the door securely. • Cool food before inserting. • Minimize door openings/duration. • DO NOT place unit close to heat sources or in direct sunlight.
3) Internal Temperature too cold.	<ul style="list-style-type: none"> • Temperature set too cold. 	<ul style="list-style-type: none"> • Check/adjust settings as needed.
4) Internal Temperature not cold enough.	<ul style="list-style-type: none"> • No power to unit. • Power cord is unplugged. • Wrong voltage is being used. • Temperature control too warm. • Hot food inserted. • Doors open too long/often. • Air flow obstruction. • Close proximity to heat source or direct sunlight. 	<ul style="list-style-type: none"> • Check connection of power cord at power source. • Plug in unit. • Use proper voltage. • Check/adjust settings as needed. • Cool food before inserting. • Minimize door openings/duration. • Allow room for air to circulate around the unit. • DO NOT place unit close to heat sources or in direct sunlight.
5) Freezer not cold enough.	<ul style="list-style-type: none"> • Temperature control too warm. • Door not closed. • Hot food inserted. • Doors open too long/often. • Wrong voltage is being used. 	<ul style="list-style-type: none"> • Check/adjust settings as needed. • Close door securely. • Cool food before inserting. • Minimize door openings/ duration. • Use proper voltage.
6) Light will not work.	<ul style="list-style-type: none"> • No power to unit. • Power cord is unplugged. • Bulb is loose/needs replacing. • Door switch is stuck. 	<ul style="list-style-type: none"> • Check connection of power cord to power source. • Plug in unit. • Tighten or replace bulb. • Check the switch for obstructions, clean if necessary.



LIMITED IN-HOME APPLIANCE WARRANTY

This quality product is warranted to be free from manufacturer's defects in material and workmanship, provided that the unit is used under the normal operating conditions intended by the manufacturer.

This warranty is available only to the person to whom the unit was originally sold by Danby Products Limited (Canada) or Danby Products Inc. (U.S.A.) (hereafter "Danby") or by an authorized distributor of Danby, and is non-transferable.

TERMS OF WARRANTY

Plastic parts, are warranted for thirty (30) days only from purchase date, with no extensions provided.

First Year During the first twelve (12) months, any functional parts of this product found to be defective, will be repaired or replaced, at warrantor's option, at no charge to the ORIGINAL purchaser.

To obtain Service Danby reserves the right to limit the boundaries of "In Home Service" to the proximity of an Authorized Service Depot. Any appliance requiring service outside the limited boundaries of "In Home Service", it will be the consumer's responsibility to transport the appliance (at their own expense) to the original retailer (point of purchase) or a service depot for repair. See "Boundaries of In Home Service" below. Contact your dealer from whom your unit was purchased, or contact your nearest authorized Danby service depot, where service must be performed by a qualified service technician.

If service is performed on the units by anyone other than an authorized service depot, or the unit is used for commercial application, all obligations of Danby under this warranty shall be void.

Boundaries of In Home Service If the appliance is installed in a location that is 100 kilometers (62 miles) or more from the nearest service center your unit must be delivered to the nearest authorized Danby Service Depot, as service must only be performed by a technician qualified and certified for warranty service by Danby. Transportation charges to and from the service location are not protected by this warranty and are the responsibility of the purchaser.

Nothing within this warranty shall imply that Danby will be responsible or liable for any spoilage or damage to food or other contents of this appliance, whether due to any defect of the appliance, or its use, whether proper or improper.

EXCLUSIONS

Save as herein provided, Danby, there are no other warranties, conditions, representations or guarantees, express or implied, made or intended by Danby or its authorized distributors and all other warranties, conditions, representations or guarantees, including any warranties, conditions, representations or guarantees under any Sale of Goods Act or like legislation or statute is hereby expressly excluded. Save as herein provided, Danby shall not be responsible for any damages to persons or property, including the unit itself, howsoever caused or any consequential damages arising from the malfunction of the unit and by the purchase of the unit, the purchaser does hereby agree to indemnify and hold harmless Danby from any claim for damages to persons or property caused by the unit.

GENERAL PROVISIONS

No warranty or insurance herein contained or set out shall apply when damage or repair is caused by any of the following:

- 1) Power failure.
- 2) Damage in transit or when moving the appliance.
- 3) Improper power supply such as low voltage, defective house wiring or inadequate fuses.
- 4) Accident, alteration, abuse or misuse of the appliance such as inadequate air circulation in the room or abnormal operating conditions (extremely high or low room temperature).
- 5) Use for commercial or industrial purposes (ie. If the appliance is not installed in a domestic residence).
- 6) Fire, water damage, theft, war, riot, hostility, acts of God such as hurricanes, floods etc.
- 7) Service calls resulting in customer education.
- 8) Improper Installation (ie. Building-in of a free standing appliance or using an appliance outdoors that is not approved for outdoor application).

Proof of purchase date will be required for warranty claims; so, please retain bills of sale. In the event warranty service is required, present this document to our AUTHORIZED SERVICE DEPOT.

Warranty Service
In-home

Danby Products Limited
PO Box 1778, Guelph, Ontario, Canada N1H 6Z9
Telephone: (519) 837-0920 FAX: (519) 837-0449

1-800-263-2629

Danby Products Inc.
PO Box 669, Findlay, Ohio, U.S.A. 45840
Telephone: (419) 425-8627 FAX: (419) 425-8629

04/09

Beinvenue

Bienvenue dans la famille Danby .Nous sommes fiers de nos produits de qualité et croyons au bien fondé de fournir une assistance fiable à nos clients. Vous le découvrirez parce guide facile d'utilisation et vous pourrez l'entendre en provenance des voix amicales de notre service d'assistance à la clientèle.

Mais, ce qui est encore mieux, vous pourrez bénéficier de ces valeurs à chaque utilisation de votre réfrigérateur. Ceci est important parce que votre nouvelle appareil fera partie de votre famille pour longtemps.

Numéro de Modèle: _____

Numéro de Serie: _____

Date d'achat: _____

Besoin d'assistance?

Voici quelques contributions que vous pouvez effectuer avant de faire un appel de service, pour nous aider à mieux vous servir:

Lisez ce guide:

Il comprend des instructions pour vous assister à l'utilisation et l'entretien adéquats de votre réfrigérateur.

Si votre appareil neuf esta varié:

Communiquez immédiatement avec le revendeur (ou le fabricant).

Épargnez temps et argent:

Avant de faire un appel de service, révisez le chapitre intitulé "Dépannage". Ce chapitre vous aidera à résoudre des problèmes communs qui pourraient survenir. Si une réparation est requise, vous pouvez avoir l'esprit tranquille parce que de l'aide ne sera l'affaire que d'un appel téléphonique.



Tel: 1-800-26-**Danby**
(1-800-263-2629)



Consignes De Sécurité Important

PRENDRE CONNAISSANCE DE TOUTES LES INFORMATIONS RELATIVES À LA SÉCURITÉ AVANT D'UTILISER LE PRODUIT

Cet appareil doit être mis à la terre. En cas de court-circuit, la mise à la terre réduit les risques de décharge électrique en fournissant un échappatoire au courant électrique. L'appareil est muni d'un cordon électrique comprenant un fil de mise à la terre et une fiche de terre.

CONSIGNES DE MISE À LA TERRE

Branchez la fiche dans une prise de courant correctement installée et mise à la terre.

PRÉCAUTION IMPORTANTE

Un réfrigérateur vide est une attraction dangereuse aux enfants. Enlever les joints étanches, les loquets, les couvercles ou les portes des appareils qui ne sont pas utilisés, ou faites de sorte que l'appareil ne présente aucun danger.

AVERTISSEMENT

Consultez un electricien ou un technicien qualifié si vous ne comprenez pas bien les instructions de mise à la terre ou si vous avez un doute quelconque sur la bonne mise à la terre de l'appareil.

N'UTILISER JAMAIS DE FIL DE RALLONGE

S'il est possible, branchez le réfrigérateur à son propre circuit. Ainsi, les autres appareils ou la surcharge des lampes du domicile ne peuvent pas surcharger et interrompre le courant électrique. Une connexion desserrée peut se doubler à un autre appareil dans la même prise murale.

DANGER: Risque des enfants deviennent coincer dans l'appareil.

Avant de jeter votre ancien réfrigérateur ou congélateur:

- Enlevez les portes
- Laissez les clayettes à ses places afin que des enfants ne puissent pas monter facilement dans l'appareil.

N'ATTENDEZ PAS! FAITES-LE IMMÉDIATEMENT!



Instructions d'installation

Enlevez les emballages extérieurs et intérieurs. Essuyez complètement l'extérieur avec un linge doux sec et l'intérieur avec un linge humide tiède. Il ne faut jamais situer l'appareil dans un recoin étroit, proche d'une source d'air chaude. L'air doit circuler autour de l'appareil. Éloigner le réfrigérateur au moins 5 pouces du mur.

Emplacement

- 1) Choisir une place qui a un plancher fort et à niveau.
- 2) Éloigner l'appareil de 5 pouces des murs arrière et de côté.
- 3) Éviter les rayons de soleil et la chaleur directe qui peuvent affecter la surface en acrylique. Les sources de chaleur rapprochées augmentent la consommation d'énergie.

Le système de réfrigération de ce réfrigérateur est "sans givre". Ce type de système n'exige aucune intervention telle que la décongélation par l'utilisateur autre que le choix de température de réfrigération. Peut être réglé pour les plus petits contenants. Pour éviter la vibration, l'appareil doit être absolument horizontal. Les deux premiers pieds de nivellement au-dessous de réfrigérateur peuvent être ajustés. Pour commencer le procédé de refroidissement, tournez le cadran à la température désirée. L'arrangement de refroidissement minimum est 1 et l'arrangement maximum est Max. Nous recommandons de placer le thermostat à 4, notre arrangement moyen, et nous ajustons au besoin.

Le température de réfrigérateur variera dépendant de la quantité de nourriture et la fréquence avec laquelle la porte est ouverte.



Instructions d'installation

NOTES:

- Cet appareil est pour L'INSTALLATION AUTONOME SEULEMENT, et n'est pas pour l'installation intégrée
- Laisser reposer le réfrigérateur pendant 2 heures avant de le brancher à l'alimentation électrique. Ceci réduit la possibilité de problèmes du système de refroidissement causés par la manutention durant le transport.
- Cet appareil est approuvé pour **L'USAGE D'INTÉRIEUR SEULEMENT** et n'est pas approuvé pour l'usage extérieur.

IMPORTANT

Installez cet appareil où la température ambiante est entre 55°F (13°C) et 110°F (43°C). Si la température ambiante est trop basse ou trop haute, la capacité de refroidissement peut être affectée.

INSTRUCTIONS DE PORTE REVERSIBLE

Votre réfrigérateur est muni d'une porte réversible. Vous pouvez donc l'ouvrir par la gauche ou par la droite. Pour inverser l'ouverture de la porte, il vous suffit de suivre les consignes suivantes:

IMPORTANT

Avant de commencer, débranchez votre réfrigérateur ou coupez l'alimentation électrique. Enlevez la nourriture ainsi que toute porte ajustable ou tout compartiment des portes.

DÉSINSTALLATION DE LA PORTE ET DES CHARNIÈRES

1. Débranchez le réfrigérateur ou coupez l'alimentation électrique.
2. Laissez les deux portes fermées jusqu'à ce que vous soyez prêt à les soulever pour les séparer du meuble.

REMARQUE: assurez un soutien supplémentaire des portes pendant la désinstallation des charnières. Ne vous fiez pas aux aimants des portes pour tenir celles-ci en place pendant que vous travaillez.

3. Retirez les pièces de la charnière supérieure comme le montre l'illustration de la charnière supérieure. Soulevez la porte du congélateur pour la séparer du meuble.
4. Retirez les pièces de la charnière centrale comme le montre l'illustration de la charnière centrale. Soulevez la porte du réfrigérateur pour la séparer du meuble.
5. Retirez les pièces de la charnière inférieure comme le montre l'illustration de la charnière inférieure.

INVERSION DE LA PORTE

1. Retirez les capuchons des trous de la charnière supérieure du côté gauche et mettez-les sur le côté opposé (voir l'illustration 1).
2. Retirez les bouchons des trous du côté gauche et mettez-les sur le côté opposé (voir l'illustration 2)

PORTES

1. Retirez le bouchon du trou de la charnière du haut de la porte du congélateur et du réfrigérateur (voir l'illustration 4)
2. Retirez l'arrêt de porte de la porte du réfrigérateur et mettez-le sur le côté opposé (voir l'illustration 5)
3. Retirez l'arrêt de porte gauche de la porte du congélateur et la vis du sac d'accessoires, puis fixez l'arrêt sur la poignée (voir l'illustration 3).



Instructions d'installation

INSTRUCTIONS DE PORTE REVERSIBLE (suite)

REMARQUE:

l'arrêt de porte gauche et l'arrêt de porte droit de la porte du congélateur sont différents. Ils ne sont pas interchangeables.

REPLACEMENT DE LA PORTE ET DE LA CHARNIÈRE

1. Remettez les pièces de la charnière inférieure en place comme le montre l'illustration (voir l'illustration de la charnière inférieure). Resserrez les vis. Remettez la porte du réfrigérateur en place.

REMARQUE:

assurez un soutien supplémentaire des portes pendant la désinstallation des charnières. Ne vous fiez pas aux aimants des portes pour tenir celles-ci en place pendant que vous travaillez.

2. Assemblez les pièces de la charnière centrale comme le montre l'illustration et resserrez toutes les vis (voir l'illustration de la charnière centrale). Remettez la porte du congélateur en place.
3. Assemblez les pièces de la charnière supérieure comme le montre l'illustration (voir l'illustration de la charnière supérieure). Ne serrez pas les vis à fond. 4. Positionnez les portes de sorte que la partie inférieure de la porte du congélateur soit dans le prolongement exact de la partie supérieure de la porte du réfrigérateur. Resserrez toutes les vis.

DERNIÈRES ÉTAPES

1. Inspectez chaque trou pour vous assurer que les bouchons et les vis sont en place.
2. Branchez le réfrigérateur ou rétablissez le courant.
3. Remettez les réglages au niveau désiré (voir la section intitulée « Réglage de la température »).
4. Réinstallez les pièces amovibles à l'intérieur des portes, et remettez la nourriture dans le réfrigérateur.

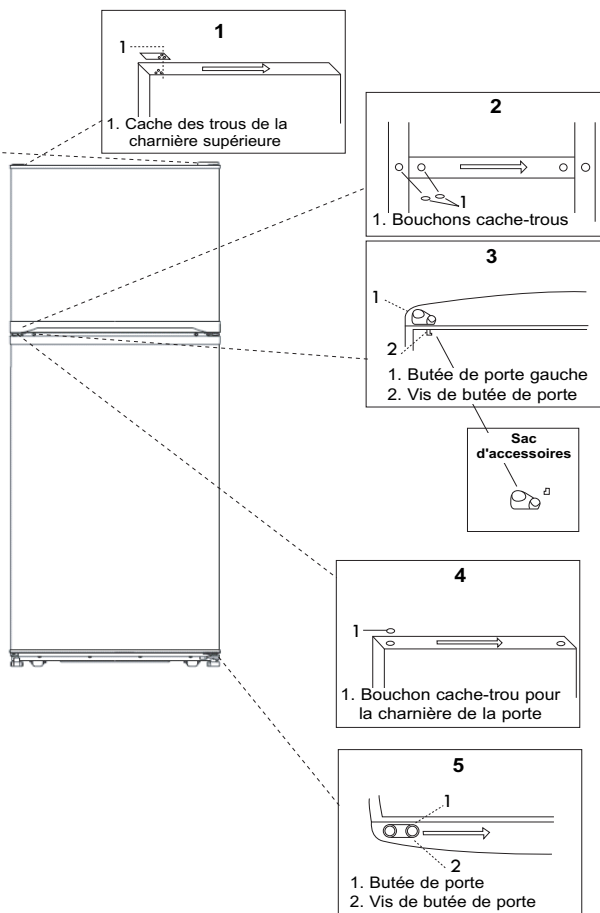
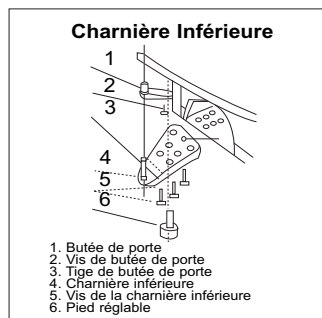
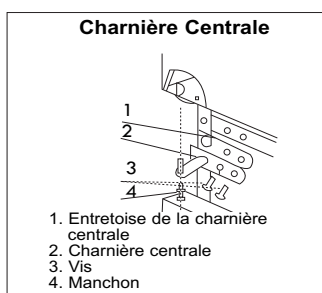
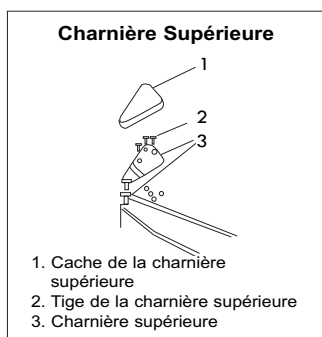



Instructions d'installation

CARACTÉRISTIQUES

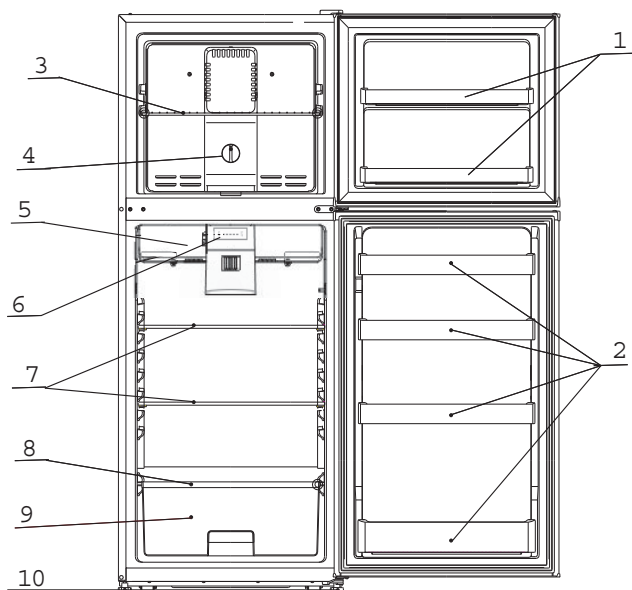

- 1) STOCKAGE DU CONGÉLATEUR
- 2) STOCKAGE DU RÉFRIGÉRATEUR - Non réglable.
- 3) ÉTAGÈRE DU CONGÉLATEUR
- 4) CADRAN DU THERMOSTAT CONGÉLATEUR
- 5) COUVERCLE DE LA LAMPE
- 6) PANNEAU DE COMMANDE DE TEMPERATURE RÉFRIGÉRATEUR
- 7) ÉTAGÈRES DU RÉFRIGÉRATEUR - Étagères amovibles soulever et tirer vers vous pour le retirer.
- 8) COUVRIR BAC A LEGUMES
- 9) BAC À LÉGUMES
- 10) PIED DE NIVELLEMENT

MOULE A GLAÇONS

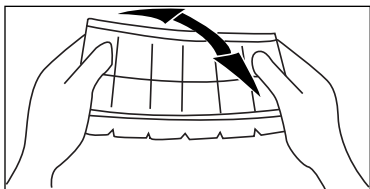

Le moule a glaçons est flexible. Tourner-le pour enlever les glaçons. Si le moule est surgelé et colle a la surface de l'évaporateur, verser un peu d'eau tiède. Ne jamais utiliser de couteaux ou d'autres instruments en métal pour enlever le moule a glaçons car ceux-ci peuvent endommager l'évaporateur.



Consignes d'utilisation

FONCTIONNEMENT DE VOTRE RÉFRIGÉRATEUR

RÉGLAGE DE LA TEMPÉRATURE

- Un écran d'affichage numérique de la température se trouve dans le compartiment des aliments frais (voir l'illustration ci-dessous). Les chiffres de la ligne supérieure sont en degrés Celsius, tandis que ceux de la ligne inférieure sont en degrés Fahrenheit.
- Appuyez sur les symboles « Moins » ou « Plus » pour obtenir la température désirée.
- La première fois que vous mettez l'appareil en marche, veuillez sélectionner 2°C et laisser l'appareil fonctionner pendant au moins 2 heures avant d'y placer de la nourriture. De cette manière, vous vous assurez que l'appareil est suffisamment refroidi.

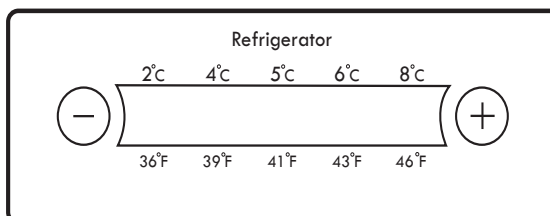



Consignes d'utilisation

FONCTIONNEMENT DE VOTRE RÉFRIGÉRATEUR

NOTES:

- Si l'unité est débranchée, elle perd la puissance ; vous devez attendre 3 à 5 minutes avant de remettre en marche l'unité. Si vous essayez de se remettre en marche avant cet à retard de temps, le réfrigérateur ne démarrera pas.
- Les grands nombres de nourriture abaisseront l'efficacité de refroidissement de l'appareil.
- Ne placez pas la nourriture sur la bouche d'air, et laissez les espaces pour le flux d'air.
- Si vous choisissez de changer l'arrangement de thermostat, ajustez la commande de thermostat par un incrément à la fois. Accordez plusieurs heures pour que la température stabilise entre les ajustements.
- Ajustement du contrôle de température dans le compartiment de réfrigérateur affectera la température dans tous le réfrigérateur et le compartiment de congélateur.

CONGÉLATEUR

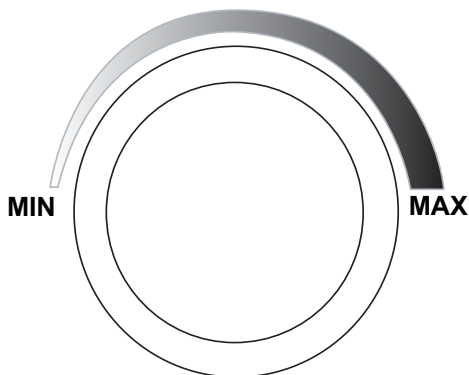

Contrôle de Température de Congélateur

CONGÉLATEUR

- Votre réfrigérateur a une commande pour régler la température. Le contrôle de température du congélateur est situé au centre du panneau arrière intérieur du compartiment de congélateur.
- La première fois que vous allumez l'unité, ajustez le bouton de contrôle de température sur le « max » et courez pendant au moins 2 heures avant de mettre des nourritures à l'intérieur. Ceci s'assurera que le congélateur est complètement refroidi avant que la nourriture soit présentée.
- La gamme du contrôle de température de CONGÉLATEUR est de position "MIN" (le plus chaud) au "MAX" (le plus froid). Ajustez le contrôle de température sur l'arrangement ce les meilleurs température de vos besoins.

COMPARTIMENT DU CONGÉLATEUR

- Ce compartiment est conçu pour l'entreposage à long terme des aliments congelés. La période d'entreposage est de 0 à 3 mois.
- La durée de conservation des aliments congelés est variable, mais on ne doit pas dépasser la période d'entreposage maximale recommandée.
- Placez les aliments au congélateur le plus rapidement possible après l'achat. Lorsque l'emballage comporte des indications, observez-les de manière stricte en ce qui touche les périodes de conservation.



Soins Et Entretien

SYSTEME DE REFROIDISSEMENT

Ce réfrigérateur comprend un système de réfrigération <<sans givre>>, ce qui signifie que vous n'aurez jamais besoin de dégivrer le congélateur. Le dégivrage se fait automatiquement à l'aide d'un élément chauffant de dégivrage et d'un chronomètre de dégivrage programme à l'usine pour se mettre en marche à huit (8) heures d'intervalle environ. L'eau produite lors du dégivrage est acheminée vers un plateau de dégivrage situé directement au-dessus du compresseur, si bien qu'elle s'évapore.

ENTRETIEN

Avant de nettoyer le réfrigérateur ou le congélateur, débranchez toujours le réfrigérateur de la source d'alimentation électrique. Pour nettoyer l'intérieur, utilisez un chiffon doux et une solution comprenant une cuillère à savon de poudre à pâte par pinte d'eau ou une solution d'eau et de savon doux ou un détergent doux. Lavez le bac à glaçons, le plateau ramasse-gouttes et les étagères dans une solution de détergent doux; assechez-les et essuyez-les à l'aide d'un chiffon doux. Nettoyez l'extérieur à l'aide d'un chiffon doux et de détergent doux ou d'un produit de nettoyage des appareils électroménagers.



Soins Et Entretien

Pendant les vacances

Si vous prenez des vacances d'un mois ou moins, ne touchez pas a la commande du thermostat. Pendant les vacances plus prolongees;

- a) enlever tous les aliments,
- b) debrancher l'appareil,
- c) laisser la porte ouverte pour eviter les mau vas odeurs.

PANNE D'ÉLECTRICITÉ

La plupart des pannes d'electricite sont corrigees dans un delai d'une heure et n'ont pas d'effets sur la temperature de refrigerateur. Il est necessaire de reduire le nombre d'ouverture de la porte pendant une panne. Pendant les pannes qui durent plus qu'une heure, proteger vos aliments en deposant un bloc de glace seche par-dessus les emballages. Si la glace n'est pas disponible, essayer d'utiliser temporairement de l'espace de votre entrepot a froid regional.

DEMEMAGEMENT

Enlever ou immobiliser toutes les pieces amovibles (c'-a-d; les clayettes) a l'interieur du réfrigérateur et-ou congélateur. Serrer les vis a nivellement a la base a fin de ne pas les endommager.

IMPORTANTES CONSIGNES DE SÉCURITÉ POUR L'UTILISATION DU RÉFRIGÉRATEUR

- Ne jamais ranger d'aliments chauds dans le refrigerateur.
- Ranger les breauvages dans des contenants etanches.
- Pour le rangement a longue duree, envelopper les aliments dans une pellicule cellophane ou polyethylene, ou des con tenants en verre. Ne j amais ranger d'aliments a varies dans l'appareil.
- Ne jamais surcharge l'appareil.
- Ouvrer la porte seulement si necessaire.
- Pour un rangement prolonge de l'appareil, il est suggere de laver l'appareil, de laisser la porte ouverte afin de fournir une circulation d'air a l'interieur de meuble et d'eviter le developpement de condensation, de moisi et d'odeurs.

RANGEMENTS DES ALIMENTS:

Compartiments pour Aliments Frais-

- Ne jamais recouvrir les clayettes du compartiment de papier d'aluminium ou autres materiaux car ceci peut empêcher la circulation d'air.
- Enlever toujours les emballages permeables du marchand qui recouvrent la viande, volaille et le poisson. Les viandes doivent être emballees individuellement, et deposées dans un recipient pour le rangement. Emballer la volaille ou le poisson dans du papier aluminium ou de papier cire epais. Faites cuire la plupart de sort de poisson le jour de l'achat. Les visandes emballees par le marchand, telles que le jambon, le bacon, le bouef sec, ou les saucisses fumees se rangent tres bien leur emballage.
- Laisser refroidir les aliments a la temperature de la piece avant de les ranger dans le réfrigérateur.
- Toujours recouvrir les aliments, surtout les restants. Utiliser les restants avant 2 a 3 jours.

BAC A LEGUMES ET A FRUITS

Le plateau situe a bas du réfrigérateur est couvert pour conserver l'humidité. Le bac a legumes et a fruits vous permet de conserver les legumes et les fruits qui se dessecheraient rapidement autrement. Le niveau d'humidite a l'interieur du bac a legumes et a fruits peut être controlé a l'aide de la commande d'humidité (bouton coulissant blanc) situe a l'avant du bac.



Dépannage

En temp de temp, le probleme est mineur et n'exige pas un appel de service. Utilisez ce guide pour trouver des solutions. Si l'appareil ne fonctionne toujours pas, appelez un depot de service autorise ou le numero de telephone sans frais Danby 1-800-263-2629 pour de plus amples renseignements.

PROBLEME	CAUSE PROBABLE	SOLUTION
1) Ne fonctionne pas.	<ul style="list-style-type: none">• L'appareil n'est pas alimenté.• Le cordon d'alimentation n'est pas branché.• La source d'alimentation n'est pas appropriée.	<ul style="list-style-type: none">• Verifiez que l'appareil est branché a la source d'alimentation.• Branchez la fiche.• Utilisez la tension appropriée.
2) Refroidit trop souvent.	<ul style="list-style-type: none">• La commande de temp. est réglée a une position trop élevée.• La porte n'est pas fermée.• Des aliments chauds y ont été ranges.• La porte est ouverte trop souvent / longtemps.• L'appareil est trop proche d'une source de chaleur ou des rayons du soleil.	<ul style="list-style-type: none">• Verifiez que la commande est réglée a la bonne position.• Fermez bien la porte.• Assurez-vous que les aliments sont refroidis avant de les ranger.• Ne gardez pas la porte ouverte trop longtemps.• Ne suitez pas l'appareil trop pres d'une source de chaleur.
3) Température interne trop froid.	<ul style="list-style-type: none">• La commande du thermostat est programmé trop bas.	<ul style="list-style-type: none">• Vérifiez la position de la commande et réglez de nouveau.
4) Température interne pas assez froid.	<ul style="list-style-type: none">• L'appareil ne recoit aucun pouvoir.• Le cordon n'est pas branché.• La commande de température est réglée a une position trop bas.• La porte n'est pas fermée.• Des aliments chauds y ont été ranges.• Obstructions a la circulation d'air.• La source d'alimentation n'est pas appropriée.• L'appareil est trop proche d'une source de chaleur / du soleil.	<ul style="list-style-type: none">• Vérifier que l'appareil est branche a la source d'alimentation.• Branchez la fiche.• Vérifiez la position de la commande et réglez de nouveau.• Fermez bien la porte.• Assurez-vous que les aliments sont refroidis avant de les ranger.• Laissez assez d'espace pour la circulation d'air.• Utilisez la tension appropriée.• Ne situez pas l'appareil trop pres d'une source de chaleur.
5) Congélateur pas assez froid.	<ul style="list-style-type: none">• La commande est a une position trop bas.• La port n'est pas fermée.• Des aliments chauds y ont été ranges.• La source d'alimentation n'est pas appropriée.	<ul style="list-style-type: none">• Verifiez la position de la commande et reglez de nouveau.• Fermez bien la porte.• Assurez-vous que les aliments sont refroidis avant de les ranger.• Utilisez la tension appropriée.
6) Lampe ne fonctionne pas.	<ul style="list-style-type: none">• L'appareil n'est pas alimenté.• Le cordon d'alimentation n'est pas branché.	<ul style="list-style-type: none">• Verifiez que l'appareil est branché a la source d'alimentation.• Branchez la fiche.



GARANTIE LIMITÉE SUR APPAREIL ÉLECTROMÉNAGER À DOMICILE

Cet appareil de qualité est garanti exempt de tout vice de matière première et de fabrication, s'il est utilisé dans les conditions normales recommandées par le fabricant.

Cette garantie n'est offerte qu'à l'acheteur initial de l'appareil vendu par Danby Products Limited (Canada) ou Danby Products Inc. (E.-U. d'A) (ci-après "Danby") ou par l'un des ses distributeurs agréés et elle ne peut être transférée.

CONDITIONS

Les pièces en plastique sont garanties pour trente (30) jours seulement à partir de la date de l'achat, sans aucune prolongation prévue.

Première 12 mois Pendant les douze (12) mois, toutes pièces fonctionnelles de ce produit s'avèrent défectueuses, seront réparées ou remplacées, selon le choix du garant, sans frais à l'acheteur INITIAL.

Pour bénéficier du Service Le client sera responsable pour le transport et tous les frais d'expédition de tout appareil exigeant le service au dépôt de service autorisé le plus proche. S'adresser au détaillant qui a vendu l'appareil, ou à la station technique agréée de service la plus proche, où les réparations doivent être effectuées par un technicien qualifié. Si les réparations sont effectuées par quiconque autre que la station de service agréée ou à des fins commerciales, toutes les obligations de Danby en vertu de cette garantie seront annulées.

Limites de l'entretien à domicile Si l'appareil est installé à plus de 100 kilomètres (62 milles) du centre de service le plus proche, il doit être livré à l'atelier de réparation autorisé par Danby le plus proche, car l'entretien doit uniquement être réalisé par un technicien qualifié et certifié pour effectuer un entretien couvert par la garantie de Danby. Les frais de transport entre votre domicile et le lieu de l'entretien ne sont pas couverts par la présente garantie et doivent être acquittés par l'acheteur.

Cette garantie indique en aucun temps la responsabilité de Danby de l'avarie ou dommage de la vin ou autre contenu, soit par les vices de l'appareil, ou soit par l'utilisation convenable ou inexacte.

EXCLUSIONS

En vertu de la présente, il n'existe aucune autre garantie, condition ou représentation, qu'elle soit exprimée ou tacite, de façon manifeste ou intentionnelle, par Danby ou ses distributeurs agréés. De même, sont exclues toutes les autres garanties, conditions ou représentations, y compris les garanties, conditions ou représentations en vertu de toute loi régissant la vente de produits ou de toute autre législation ou règlement semblables.

En vertu de la présente, Danby ne peut être tenue responsable en cas de blessures corporelles ou des dégâts matériels, y compris à l'appareil, quelle qu'en soit les causes. Danby ne peut pas être tenue responsable des dommages indirects dus au fonctionnement défectueux de l'appareil. En achetant l'appareil, l'acheteur accepte de mettre à couvert et de dégager Danby de toute responsabilité en cas de réclamation pour toute blessure corporelle ou tout dégât matériel causé par cet appareil.

CONDITIONS GÉNÉRALES

La garantie ou assurance ci-dessus ne s'applique pas si les dégâts ou réparations sont dus aux cas suivants:

- 1) Panne de courant.
- 2) Dommages subis pendant le transport ou le déplacement de l'appareil.
- 3) Alimentation électrique incorrecte (tension faible, câblage défectueux, fusibles incorrects).
- 4) Accident, modification, emploi abusif ou incorrect de l'appareil tel qu'une circulation d'air inadéquate dans la pièce ou des conditions de fonctionnement anormales (température extrêmement élevée ou basse).
- 5) Utilisation dans un but commercial ou industriel (à savoir, si l'appareil n'est pas installé dans un domicile résidentiel).
- 6) Incendie, dommages causés par l'eau, vol, guerre, émeute, hostilités, cas de force majeure (ouragan, inondation, etc.).
- 7) Visites d'un technicien pour expliquer le fonctionnement de l'appareil au propriétaire.
- 8) Installation inappropriée (par exemple, encastrement d'un appareil autoportant, ou utilisation extérieure d'un appareil non conçu à cet effet).

Une preuve d'achat doit être présentée pour toute demande de réparation sous garantie. Prière de garder le reçu. Pour faire honorer la garantie, présenter ce document à la station technique agréée ou s'adresser à:

Service sous-garantie
Service au domicile

Danby Products Limited
PO Box 1778, Guelph, Ontario, Canada N1H 6Z9
Telephone: (519) 837-0920 FAX: (519) 837-0449

1-800-263-2629

Danby Products Inc.
PO Box 669, Findlay, Ohio, U.S.A. 45840
Telephone: (419) 425-8627 FAX: (419) 425-8629

04/09

Bienvenido

Bienvenido a la familia Danby. Estamos orgullosos de nuestros productos de alta calidad y creemos en el servicio confiable. Usted lo podrá apreciar en este manual fácil de usar, y lo escuchará en las voces amistosas de nuestro departamento de servicio al consumidor.

Sobre todo, usted apreciará estas ventajas cada vez que use su refrigerador. Eso es importante, ya que su nuevo artefacto formará parte de su familia por mucho tiempo.

Número de Modelo: _____

Número de Serie: _____

Fecha de la compra: _____

Necesita Ayuda

Antes de solicitar servicio, hay algunas cosas que puede hacer para ayudarnos a servirle mejor...

Lea este manual:

Contiene instrucciones que lo ayudarán a mantener correctamente su refrigerador.

Si usted recibe un artefacto dañado:

Llame inmediatamente al distribuidor (o constructor) que se lo vendió.

Ahorre tiempo y dinero:

Lea la sección de Diagnóstico de Problemas antes de llamar. Esta sección le ayudará a resolver problemas comunes que pudieran ocurrir. Si necesita asistencia, no se preocupe y llámenos.



Tel: 1-800-26-**Danby**
(1-800-263-2629)



Instrucciones De Seguridad Importantes

**LEA TODA LA INFORMACIÓN SOBRE SEGURIDAD
ANTES DE UTILIZAR EL EQUIPO**

Este aparato electrodoméstico, debe estar conectado a tierra. En caso de un cortocircuito eléctrico, la conexión a tierra reduce el riesgo de choque eléctrico proporcionando un cable de escape para la corriente eléctrica.

REQUISITOS ELÉCTRICOS

Este aparato viene equipado con un cordón que posee un cable a tierra con un enchufe de conexión a tierra. Este enchufe debe estar enchufado en un tomacorriente instalado correctamente y conectado a tierra.

ADVERTENCIA

El uso inadecuado del enchufe de conexión a tierra puede resultar en un riesgo de choque eléctrico. Consulte con un electricista o persona de reparaciones competente si no comprende bien las instrucciones de conexión a tierra o si existe alguna duda sobre si el aparato está conectado a tierra correctamente.

ADVERTENCIA IMPORTANTE

Un refrigerador para vinos vacío es una atracción muy peligrosa para los niños. Saque todas las juntas, pestillos, tapas o la puerta de todo electrodoméstico que no esté en uso, o tome alguna medida para asegurar que no presente peligro.

NO USE UN CORDÓN DE PROLONGACIÓN ELÉCTRICA. Use un tomacorriente de pared exclusivo. No conecte su refrigerador para vinos a cordones de prolongación eléctrica o junto a cualquier otro electrodoméstico en el mismo tomacorriente de pared. No empalme el cordón.

PELIGRO: Peligro de atrapar los niños en la unidad. Antes de desechar su antiguo refrigerador o congelador:

- Quite las puertas
- Deje las tablas en sus lugares exactos a fin de que los niños no puedan subir fácilmente a la unidad

NO ESPERE, HAGALO AHORA MISMO!



Instrucciones D'Instalacion

Saque los embalajes exteriores e interiores, limpie el exterior bien con un paño suave seco y el interior con un paño húmedo y tibio. Evite colocar la caja en un hueco estrecho o cerca de una fuente de calor, luz solar directa, o lugar húmedo. Deje que el aire circule libremente alrededor de la caja. Mantenga la parte posterior del refrigerador a 5 pulgadas de la pared.

UBICACIÓN

- 1) Seleccione un lugar con un piso firme y nivelado.
- 2) Permita cinco pulgadas de espacio entre la parte posterior del refrigerador y toda pared contigua.
- 3) Evite luz directa del sol o calor. La luz directa del sol puede afectar la capa de acrílico. Las fuentes de calor en su proximidad causarán un consumo mayor de electricidad.

El sistema de refrigeración de este refrigerador es un sistema "sin escarcha". Este tipo de sistema no requiere intervención del usuario (i.e. descongelación), salvo seleccionar la temperatura de enfriamiento y el cuidado y mantenimiento usual. Para evitar vibración, el refrigerador debe estar bien nivelado. Esto se logra ajustando los pies debe estar bien nivelada. Este se logra ajustando los dos pies graduales delanteros, ubicados bajo el refrigerador. Para encender el refrigerador, gire el control de temperatura (1-max.) a la posición que corresponda a la temperatura de enfriamiento deseado. La variación de la temperatura dependerá del volumen de alimentos guardados en el refrigerador y de la frecuencia con que se abra la puerta.



Instrucciones D'Instalacion

NOTAS:

- Este aparato es pensado para la INSTALACIÓN AUTONOMO, y no es pensado para la instalación integrada.
- Antes de conectar el artefacto eléctrico a la fuente de energía eléctrica, déjelo reposar durante de horas. Esto reducirá la posibilidad de malos funcionamientos en el sistema de enfriado debido a la manipulación para su transporte.
- Su refrigerador es aprobada para EL USO DE INTERIOR SOLAMENTE y no es aprobada para el uso al aire libre.

IMPORTANTES

Instale esta Refrigerador en un área donde está la température ambiente entre 55°F (13°) y 110°F (43°C). Si la température alrededor del Refrigerador es demasiado baja o alta, la capacidad de enfriamiento puede ser afectada.

LAS INSTRUCCIONES DE INVERSIÓN DE LA PUERTA

Su refrigerador tiene una puerta reversible. Tiene la posibilidad de abrirla desde la derecha o desde la izquierda. Para revertir la dirección de apertura de la puerta, siga estas sencillas instrucciones:

IMPORTANTE

Antes de comenzar, desenchufe el refrigerador o corte el suministro eléctrico. Retire los alimentos y las puertas ajustables o los recipientes contenedores de las puertas.

EXTRACCIÓN DE LA PUERTA Y LA BISAGRA

1. Desenchufe el refrigerador o corte el suministro eléctrico.
2. Mantenga ambas puertas cerradas hasta que esté listo para retirarlas del marco.

NOTA: Coloque un soporte adicional a las puertas mientras se mueven las bisagras. No deje que los imanes de la puerta soporten toda la carga de las puertas mientras usted está trabajando.

3. Retire las piezas de la bisagra superior, como se muestra en la ilustración de la bisagra superior. Levante la puerta del congelador y retírela de su marco.
4. Retire las piezas de la bisagra del centro, como se muestra en la ilustración de la bisagra del centro. Levante la puerta del refrigerador y retírela de su marco.
5. Retire las piezas de la bisagra inferior, como se muestra en la ilustración de la bisagra inferior.

GABINETE DE INVERSIÓN DE PUERTAS

1. Retire la tapa del orificio de la bisagra superior del lado izquierdo y colóquela en el lado opuesto (vea la ilustración 1).
2. Retire los tapones de los orificios del lado izquierdo y colóquelos en el lado opuesto (vea la ilustración 2).

PUERTAS

1. Retire el tapón del orificio de la bisagra de la parte superior de la puerta del congelador y del refrigerador (vea la ilustración 4).
2. Retire el tope de puerta de la puerta del refrigerador y colóquelo en el lado opuesto (vea la ilustración 5).
3. De la bolsa de accesorios, tome el tope de puerta izquierdo de la puerta del congelador y el tornillo, y colóquelo en la manija (vea la ilustración 3).

NOTA: El tope de puerta izquierdo y de puerta derecho de la puerta del congelador son diferentes. No se pueden intercambiar.

REEMPLAZO DE LA PUERTA Y LA BISAGRA

1. Vuelva a colocar las piezas de la bisagra inferior, como se ilustra (vea la ilustración de la bisagra inferior). Apriete los tornillos. Vuelva a colocar la puerta del refrigerador.



Instrucciones D'Instalacion

LAS INSTRUCCIONES DE INVERSIÓN DE LA PUERTA

NOTA: Coloque un soporte adicional a las puertas mientras se mueven las bisagras. No deje que los imanes de la puerta soporten toda la carga de las puertas mientras usted está trabajando. 2. Arme las piezas de la bisagra del centro, como se ilustra y apriete todos los tornillos (vea la ilustración de la bisagra del centro). Vuelva a colocar la puerta del congelador. 3. Arme las piezas de la bisagra superior, como se ilustra (vea la ilustración de la bisagra superior). No apriete los tornillos completamente. 4. Alinee las puertas de manera que la parte inferior de la puerta del congelador quede pareja con la parte superior de la puerta del refrigerador. Apriete todos los tornillos.

PASOS FINALES

1. Revise todos los orificios para asegurarse de que los tapones y tornillos estén colocados.
2. Conecte el refrigerador o vuelva a conectar el suministro eléctrico.
3. Restablezca los controles (vea la sección "Control de temperatura").
4. Vuelva a colocar todas las piezas desmontables de la puerta y los alimentos en su refrigerador.

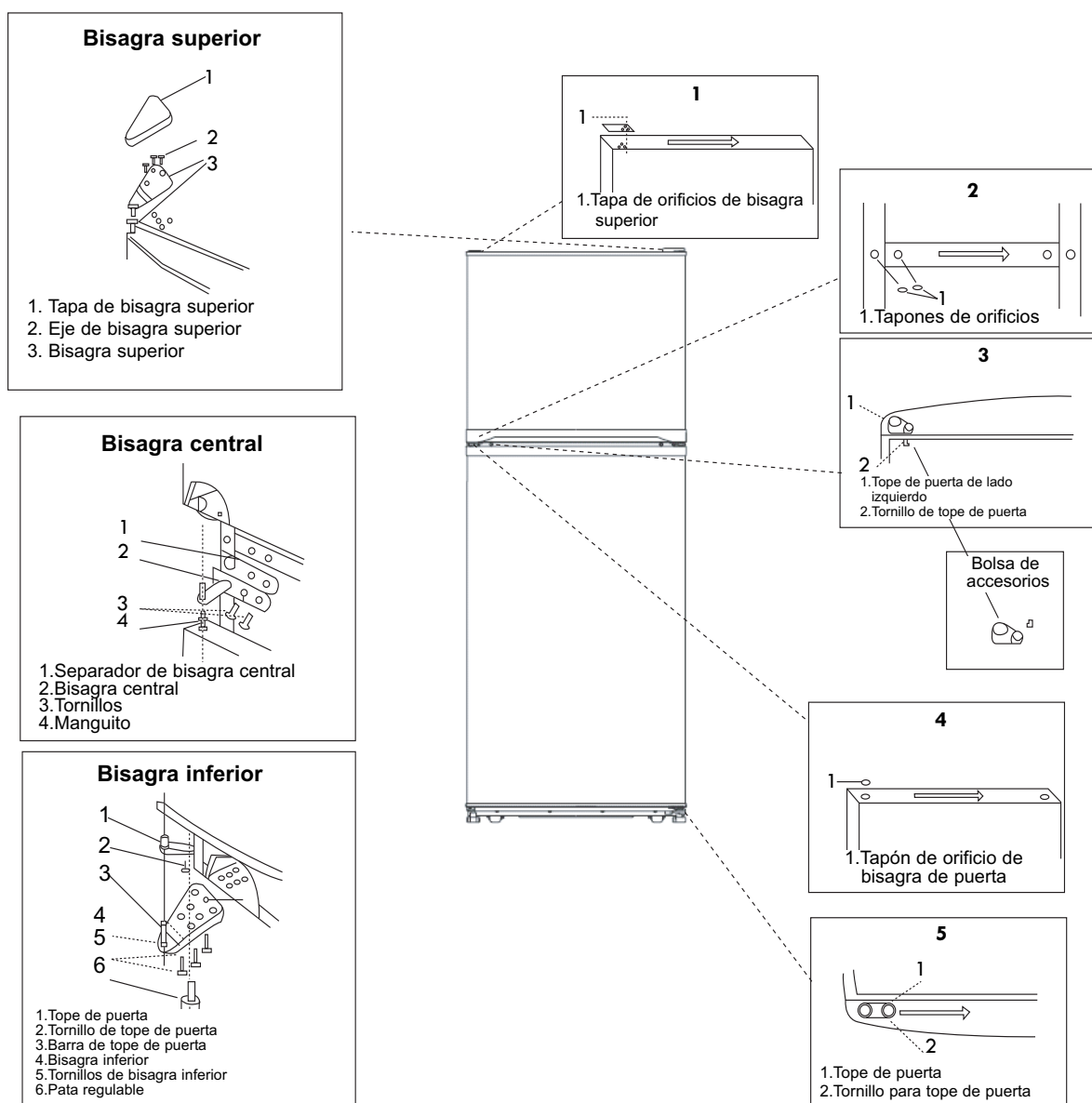



Instrucciones D'Instalacion

CARACTERÍSTICAS

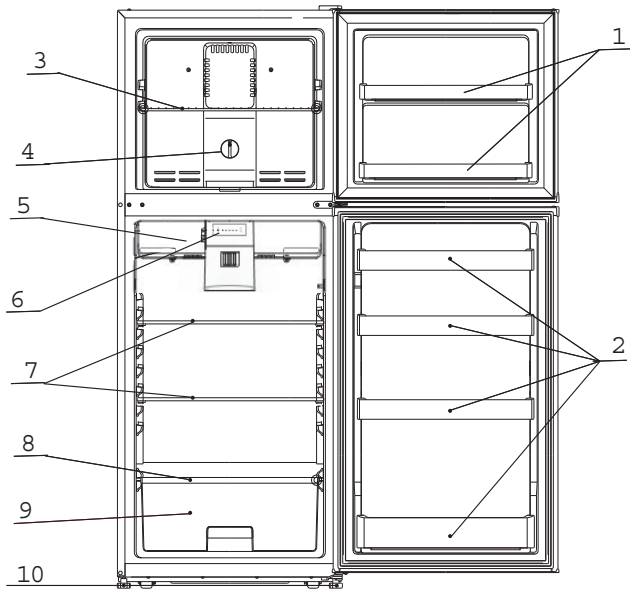

- 1) RECIPIENTES DEL CONGELADOR
- 2) RECIPIENTES DEL REFRIGERADOR - No se puede ajustar.
- 3) ESTANTE DEL CONGELADOR
- 4) PERILLA DE CONTROL DE TEMPERATURA DEL CONGELADOR
- 5) CUBIERTA DE LA LÁMPARA
- 6) LA TEMPERATURA DEL REFRIGERADOR PANEL DE CONTROL
- 7) ESTANTES DEL REFRIGERADOR - Estantes extraíbles levante y tire hacia usted para retirarla.
- 8) CAJÓN PARA VERDURAS CUBRIR
- 9) CAJÓN PARA VERDURAS
- 10) PATA DE NIVELACIÓN

CUBOS DE HIELO

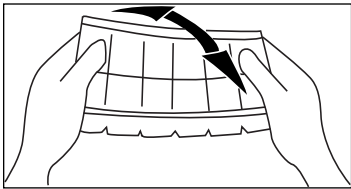

La bandeja para cubos de hielo es flexible. Doble la bandeja para sacar los cubos de hielo. Si la bandeja para cubos de hielo está congelada y pegada a la superficie del evaporador, eche un poco de agua tibia sobre la bandeja. Nunca use un cuchillo u otro instrumento metálico para sacar la bandeja de cubos de hielo ya que esto puede causar des perfectos en el evaporador.



Operación

OPERACIÓN DEL REFRIGERADOR

CONTROL DE TEMPERATURA

- Hay un panel digital de temperatura en el compartimiento principal del refrigerador (vea la figura que sigue). Los dígitos de la línea superior indican la temperatura en grados centígrados y los de la línea inferior, en grados Fahrenheit.
- Oprima el "signo menos" o el "signo más" para llegar a la temperatura deseada.
- La primera vez que encienda la unidad, seleccione 2°C grados y deje la unidad en funcionamiento durante 2 horas antes de meter alimentos. Eso garantizará que el interior esté completamente frío antes de colocar la comida.

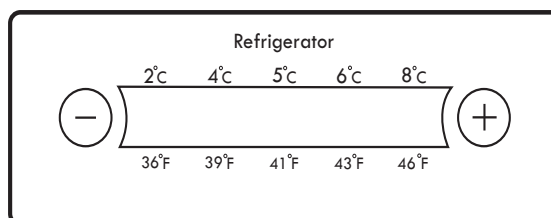



Operación

OPERACIÓN DEL REFRIGERADOR

NOTA:

- Si la unidad está desconectada, pierde potencia; debe esperar entre 3 y 5 minutos antes de reiniciar la unidad. Si intenta hacerlo antes del tiempo señalado, el refrigerador no se encenderá.
- Grandes cantidades de alimentos disminuirán el rendimiento del aparato.
- No coloque los alimentos en la salida de aire y deje espacios libres para la circulación del aire.
- Espere varias horas para que la temperatura se estabilice entre dos selecciones de temperatura.
- Seleccionar distintas temperaturas en el panel del compartimiento del refrigerador afectará tanto la temperatura del compartimiento del refrigerador como la del congelador.

CONGELADOR

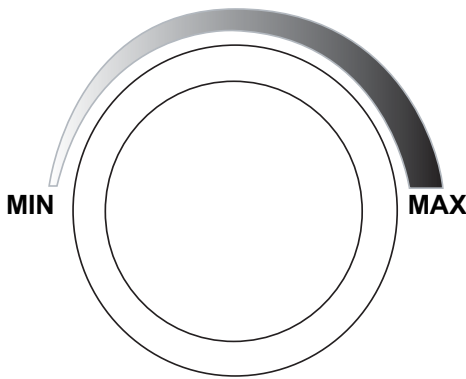

Congelador Control de Temperatura

FUNCIONAMIENTO DEL CONGELADOR

CONTROL DE TEMPERATURA

- Su refrigerador cuenta con un control para regular la temperatura en el compartimiento del congelador (vea la ilustración). El control de temperatura se encuentra en el centro del panel interior trasero del congelador.
- La primera vez que encienda la unidad, ajuste la perilla de control de temperatura a "MAX" y deje la unidad funcionando durante aproximadamente 2 horas antes de colocar alimentos. Eso garantizará que el interior esté completamente frío antes de colocar la comida.
- El rango del control de temperatura del CONGELADOR va de la posición "MIN", la temperatura más alta, a "MAX", la temperatura más baja. Ajuste este control para obtener la temperatura que desea.

EL CONGELADOR

- Este compartimiento está diseñado para almacenar alimentos congelados a largo plazo. El período de almacenamiento es de hasta tres meses.
- El período de almacenamiento de los alimentos congelados varía y no debe superarse el tiempo recomendado.
- Coloque los alimentos congelados en el congelador lo más pronto posible después de haberlos comprado. Si el paquete trae instrucciones, lea con atención aquellas relacionadas con los tiempos de almacenamiento.



Cuidado y Mantenimiento

SISTEME DE REFRIGERACIÓN

Este refrigerador incluye un sistema de enfriamiento 'libre de escarcha', lo cual significa que nunca tendrá que descongelar el compartimiento del freezer. La descongelación se lleva a cabo de manera automática por medio de un elemento calentador y un cronómetro de descongelación que viene programado de fábrica y opera en ciclos de alrededor de 8 horas. El agua descongelada cae en una bandeja ubicada directamente sobre el compresor y allí se evapora.

LIMPIEZA

Cuando vaya a limpiar el refrigerador o el freezer siempre desenchúfelo antes de comenzar. Para limpiar el interior utilice un trapo suave y una solución de una cucharada de sopa de bicarbonato de sosa disuelta en un cuarto litro de agua o una solución de espuma de jabón suave o algún detergente suave. Lave las cubeteras, la bandeja colectora y los estantes deslizables con una solución de detergente suave, luego deje que se escurran y repáselos con un trapo suave. Limpie la superficie exterior con un trapo suave húmedo y algún detergente suave o líquido limpiador.



Cuidado y Mantenimiento

Periodo de vacaciones

Para periodos cortos de vacaciones, deje los controles en sus graduaciones corrientes. Durante ausencias más largas;

- a) saque todos los alimentos,
- b) desconecte el refrigerador del tomacorriente,
- c) deje la puerta abierta para evitar la formación de olores.

CORTE DE CORRIENTE

La mayoría de los cortes de corriente se corrigen en una o dos horas y no afectarán las temperaturas de su refrigerador. Sin embargo, Ud. deberá reducir la cantidad de veces que abre la puerta cuando la corriente esté apagada.

Durante los cortes de corriente de larga duración, tome medidas para proteger sus alimentos colocando un bloque de hielo seco sobre los paquetes.

SI UD SE MUDA

Saque o asegure todos los artículos dentro (ej. parrillas) del refrigerador/congelador. Para evitar que los tornillos de nivel se averíen, gírelos completamente hacia la base. Algunas reglas importantes para el uso correcto del refrigerador.

- Nunca coloque alimentos calientes en el refrigerador.
- Las bebidas se deben guardar en envases cerrados.
- Los alimentos que se guardan por un periodo largo de tiempo, deben ser envueltos en celofán o polietileno, o se deben mantener en envases de vidrio. Nunca coloque alimentos estropeados en el gabinete.
- No sobrecargue el gabinete.
- No abra la puerta a menos que sea necesario.
- Si el refrigerador se guarda sin uso por periodos largos de tiempo, se sugiere que, luego de una limpieza cuidadosa, se deje la puerta entreabierta para permitir que el aire circule dentro de el gabinete y evitar una posible formación de condensación, moho u olores.

SUGERENCIAS PARA GUARDAR ALIMENTOS

El Compartimiento para Alimentos Frescos

- Nunca cubra las parrillas del compartimiento para alimentos con papel de aluminio o cualquier otro material para cubrir parrillas que puedan obstruir la circulación del aire.
- Siempre saque la envoltura porosa proveniente de la tienda, de toda la carne, pollo o pescado. La carne se debe envolver en forma individual. Envuelva el pescado y el pollo en papel aluminio o papel encerado grueso. La mayoría de los pescados se debe usar el mismo día en que se compran. Las carnes empaquetadas como el jamón, tocino, carne seca o salchichas, se almacenan mejor en sus paquetes originales.
- Permita que los alimentos calientes se enfíen a temperatura ambiente antes de colocarlos en el refrigerador.
- Siempre cubra los platos con alimentos, especialmente los restos. Use los restos en 2 o 3 días.

CAJÓN DE VERDURAS

La bandeja del piso del refrigerador está cubierta para retener la humedad. El compartimiento de verduras le permitirá almacenar verduras y frutas que, en otras condiciones, se secarían con rapidez. En nivel de la humedad del interior del cajón de verduras se puede controlar por medio del "control de humedad" (cursor blanco) ubicado en el frente del cajón.



Solucion Sugerida

Con frecuencia, los problemas no son muy importantes, y es posible que no se requiera una llamada de servicio, use la guía para la resolución de problemas para tratar de encontrar una posible solución. Si la unidad continua funcionando en forma incorrecta, llame a una estación de servicio autorizada o **1-800-26-DANBY**

PROBLEMA	CAUSA PROSIBLE	SOLUCIÓN
1) No funciona.	<ul style="list-style-type: none"> • No hay voltaje en el contacto. • Clavija desconectada. • Voltaje fuera de especificaciones. 	<ul style="list-style-type: none"> • Verifique que la clavija esté conectada. • Conecte la clavija. • Verifique que haya corriente adecuada.
2) Trabaja muy frecuentement.	<ul style="list-style-type: none"> • Control en máximo o cerca de máximo. • Puerta mal cerrada. • Alimentos muy calientes en interior. • Demasiadas o muy prolongadas aperturas de puerta. • Recibe luz solar directa o está cerca de fuentes de calor. 	<ul style="list-style-type: none"> • Verifique la posición y ajuste a su gusto. • Cierre bien la puerta. • Asegure de meter los alimentos no muy calientes. • No mantenga la puerta abierta por grandes periodos de tiempo. • No coloque su refrigerador cerca de fuentes de calor o de los rayos de sol.
3) Temperatura interior es muy fría.	<ul style="list-style-type: none"> • Control en frío máximo o cerca. 	<ul style="list-style-type: none"> • Verifique la posición y ajuste su gusto.
4) Temperatura interior muy alta.	<ul style="list-style-type: none"> • No hay voltaje en el contacto. • Control en lo cerca. • Puerta mal cerrada. • Alimentos muy calientes el en interior. • Desmasiadas o muy prolongadas aperturas de puerta. • Charolas muy grandes bloquean la circulación del aire en interior. • Voltaje fuera de especificaciones. • Recibe luz solar directa o está cerca de fuentes de calor. 	<ul style="list-style-type: none"> • Verifique que la clavija esté conectada. • Verifique la posición y ajuste. • Cierre bien la puerta. • Enfriese alimento antes de insertir. • Minimo aperturas de puerta. • Permita los espacios sugeridos para que el aire circule. • Verifique que haya corriente adecuada • No coloque su refrigerador cerca de fuentes de calor o de los rayos de sol.
5) Congelador no hela suficiente.	<ul style="list-style-type: none"> • Control en 1 o cerca. • Puerta mal cerrada. • Alimentos muy calientes en interior. • Voltaje fuera de especificaciones. 	<ul style="list-style-type: none"> • Ajuste la posició a su gusto. • Cierra bien la puerta. • Asegurese de meter los alimentos no muy calientes. • Verifique que haya corriente adecuada.
6) Foco no enciende.	<ul style="list-style-type: none"> • No hay voltaje en el contacto. • Clavija desconectada. • Foco flojo o fundido; el interruptor de puerta pegado. 	<ul style="list-style-type: none"> • Verifique que la clavija esté conectada. • Conecte la clavija. • Ajuste el foco, o reemplácelo. Verifique que el interruptor no este pegado.



GARANTÍA LIMITADA PARA ELECTRODOMÉSTICO

Este producto de calidad está garantizado contra defectos de fabricación, incluyendo partes y mano de obra, siempre y cuando la unidad se utilice bajo las condiciones normales de funcionamiento para las que fue diseñado.

Esta garantía está solamente disponible para la persona que haya comprado originalmente esta unidad directamente de Danby Products Limited (Canada) o Danby Products Inc. (U.S.A.) (en adelante "Danby") o uno de sus distribuidores autorizados, y no es transferible.

CONDICIONES DE LA GARANTÍA

Las piezas plásticas, se autorizan por treinta (30) días solamente a partir de la fecha de la compra, sin las extensiones proporcionadas.

Primeros 12 Meses Durante los primer 12 meses, cualquier parte en buen estado de este producto que resulte defectuosa, incluyendo cualquier sistema sellado, será reparado o reemplazado, a opción del fabricante, sin cargo para el comprador ORIGINAL.

Para obtener Servicio Danby se reserva el derecho de limitar la cobertura de "Servicio en Domicilio" sujeto a la proximidad de un Taller de Servicio Autorizado. Para todo artefacto que requiera servicio fuera del área limitada de "Servicio en Domicilio", el cliente será responsable por transportar dicho artefacto hasta el Taller de Servicio Autorizado mas cercano. Consulte "Límites del servicio técnico a domicilio", a continuación. Comuníquese con el distribuidor donde haya comprado la unidad, o llame al Taller de Servicio Autorizado más cercano, donde debe ser reparada por un técnico calificado. Si esta unidad es reparada en otro lugar que no sea un Taller de Servicio Autorizado, o si la unidad se utiliza para aplicaciones comerciales, Danby no se hará responsable de ninguna forma y la garantía será anulada.

Límites del servicio técnico a domicilio Si el electrodoméstico está instalado en un lugar que se encuentra a 100 kilómetros (62 millas) o más del centro de servicios más cercano, se debe llevar la unidad al Centro de servicios Danby autorizado más cercano, ya que dicho servicio sólo puede realizarlo un técnico calificado y certificado por Danby para prestar servicios de garantía. Los cargos por transporte desde y hacia el lugar en que se efectúe el servicio técnico no están cubiertos por esta garantía y son de responsabilidad del comprador.

Nada dentro de esta garantía implica que Danby será responsable por cualquier daño que hayan sufrido los alimentos u otros contenidos de este aparato, ya sea debido a un defecto del aparato, o su uso, adecuado o inadecuado.

EXCLUSIONES

Salvo lo aquí indicado por Danby, no existen otras garantías, condiciones o representaciones, explícitas o implícitas, concretas o intencionales por parte de Danby o sus distribuidores autorizados y todas las demás garantías, condiciones o representaciones, incluyendo cualquier garantía, condiciones o representaciones bajo cualquier Acta de Venta de Productos o legislación o estatuto similar, quedan de esta forma expresamente excluidas. Salvo lo aquí indicado, Danby no serán responsables por ningún daño a personas o bienes, incluyendo la propia unidad, sin importar su causa, o de ningún daño indirecto causado por el desperfecto de la unidad, y al comprar esta unidad, el comprador acepta por la presente, indemnizar y proteger a Danby contra cualquier reclamo por daños a personas o bienes causados por la unidad.

CONDICIONES GENERALES

No se considerará ninguna de estas garantías o seguros cuando el daño o la necesidad de reparación sea el producto de los siguientes casos:

- 1) Falla del suministro eléctrico.
- 2) Daños en tránsito o durante el transporte de la unidad.
- 3) Alimentación incorrecta, como bajo voltaje, instalación eléctrica defectuosa o fusibles inadecuados.
- 4) Accidente, modificación, abuso o uso incorrecto del artefacto, tal como insuficiente ventilación del ambiente o condiciones de operación anormales (temperatura ambiente extremadamente alta o baja).
- 5) Utilización comercial o industrial (v.g., si el electrodoméstico no está instalado en una vivienda particular).
- 6) Incendio, daños por agua, robo, guerra, disturbios, hostilidades, actos de fuerza mayor como huracanes, inundaciones, etc.
- 7) Pedidos de servicio debido a desinformación del usuario.
- 8) Instalación inadecuada (v.g., instalación empotrada de un electrodoméstico diseñado como unidad independiente o uso de un electrodoméstico al aire libre que no esté aprobado para dicho fin).

Para acceder a la garantía se solicitará un comprobante de compra; por lo tanto, guarde su recibo. En caso de necesitar servicio de garantía, presente ese documento al TALLER DE SERVICIO AUTORIZADO.

Servicio de Garantía
Servicio en Domicilio

Danby Products Limited
PO Box 1778, Guelph, Ontario, Canada N1H 6Z9
Telephone: (519) 837-0920 FAX: (519) 837-0449

1-800-263-2629

Danby Products Inc.
PO Box 669, Findlay, Ohio, U.S.A. 45840
Telephone: (419) 425-8627 FAX: (419) 425-8629

04/09



FROST FREE REFRIGERATOR

The model number of your refrigerator is found on the serial plate located on the back, top left-hand corner of the refrigerator.

All repair parts are available for purchase or special order when you visit your nearest service depot. To request service and/or location of the service depot nearest you, call the toll free number listed to the left in Canada and the U.S.

When requesting service, or ordering parts, always provide the following information:

- **Product Type**
- **Model Number**

REFRIGÉRATEUR SANS GIVRE

Le numéro del modèle de votre réfrigérateur se trouve sur la plaque d'identification qui se trouve sur le coin du haut gauche de l'arrière du réfrigérateur.

Toutes les pièces de rechange sont disponibles immédiatement ou peuvent être commandées de votre Centre de Service régional. Pour obtenir le service et/ou le Centre de Service le plus proche, téléphonez le numéro sans-frais indiqué à gauche pour le Canada et les États-Unis.

Ayez les informations suivantes à la portée de la main lors de la commande de pièces ou service:

- **Genre de produit**
- **Numéro de modèle**

REFRIGERADOR SIN ESCARCHA

El número del modelo de su refrigerador se encuentra en la placa de serie ubicada en el ángulo posterior superior izquierdo del refrigerador.

Todas las piezas de repuesto se encuentran disponibles la para compra o por pedido especial cuando Ud. visite su departamento de servicio y/o la ubicación del departamento de servicio más cercano, llame al número de marcando gratis que aparece a la izquierda en el Canada y en los E.U.

Cuando solicite servicio o encargue repuestos, siempre proporcione la siguiente información:

- **Tipo de producto**
- **Número de modelo**



Model • Modèle • Modelo
DFF100A2WDB / DFF100A2BSLDB

Danby Products Limited, Ontario, Canada N1H 6Z9
Danby Products Inc., Findlay, Ohio, USA 45840

Free Manuals Download Website

<http://myh66.com>

<http://usermanuals.us>

<http://www.somanuals.com>

<http://www.4manuals.cc>

<http://www.manual-lib.com>

<http://www.404manual.com>

<http://www.luxmanual.com>

<http://aubethermostatmanual.com>

Golf course search by state

<http://golfingnear.com>

Email search by domain

<http://emailbydomain.com>

Auto manuals search

<http://auto.somanuals.com>

TV manuals search

<http://tv.somanuals.com>