

Silhouette SELECT®

- OWNER'S MANUAL
- GUIDE DU PROPRIÉTAIRE
- MANUAL DEL USARIO

CAUTION

Read and follow all safety rules and operating instructions before first use of this product.

PRECAUTION

Veillez lire attentivement les consignes de sécurité et les instructions d'utilisation avant l'utilisation initiale de ce produit.

PRECAUCION

Lea y observe todas las reglas de seguridad y las instrucciones de operación antes de usar este producto por primera vez.

Model • Modèle • Modelo DWC408BLSST

Table of Contents.....	1
Table des matières.....	13
Índice.....	25

TABLE OF CONTENTS

Important Safety Information		3
Safety Precautions	3	
Grounding Instructions	4	
Leveling Instructions	4	
Installation Instructions - Integrated Application		5
Tools You Will Need	5	
Preparing the Enclosure	5	
Operating Instructions		6
Features of Your Wine Cooler	6	
The Controls of Your Wine Cooler	7	
Setting the Temperature	7	
Wine Storage	8	
Shelf Instructions	9	
Moving and Vacations	9	
Care and Cleaning		10
Helpful Hints	10	
How to Clean the Inside	10	
How to Clean the Outside	10	
Trouble Shooting		11
Before You Call For Service	11	
Warranty	12	



DWC408BLSST

WELCOME

Welcome to the Danby family. We're proud of our quality products and we believe in dependable service.

You'll see it in this easy-to-use manual and you'll hear it in the friendly voices of our consumer service department.

Tel: 1-800-26-**Danby**

Best of all, you'll experience these values each time you use your wine cooler. That's important, because your new appliance will be part of your family for a long time.

Start Here!...Before using your Wine Cooler

Write down the model and serial numbers here. They are on a label located on the back of the wine cooler.

Model number **DWC408BLSST**

Serial number _____

Date purchased _____

Staple your receipt to the inside back cover of this manual. You will need it to obtain service under warranty.

NEED HELP?

Before you call for service, there are a few things you can do to help us serve you better...

Read this manual

It contains instructions to help you use and maintain your wine cooler properly.

If you received a damaged appliance

Immediately contact the dealer (or builder) that sold you the wine cooler.

Save time and money

Check the Trouble Shooting section before calling. This section helps you solve common problems that may occur.

If you do need service, you can relax knowing help is only a phone call away.

Tel: 1-800-26-**Danby**

IMPORTANT SAFETY INFORMATION

READ ALL SAFETY INFORMATION BEFORE USING

WARNING



DANGER, RISK OF CHILD ENTRAPMENT!



An empty refrigerated appliance is a very dangerous attraction to children. Remove either the gasket, latches, lids, lock and/or doors from unused or discarded appliances, or take some other action to guarantee it harmless.

DON'T WAIT, DO IT NOW!



CAUTION



To avoid installation/operation difficulties, read these instructions thoroughly.

SAFETY PRECAUTIONS

- This appliance must be grounded. Connect only to a properly grounded outlet. See "Grounding Instructions" section on page 4.
- Do not operate this appliance if it has a damaged power cord or plug, if it is not working properly, or if the appliance has been damaged or dropped.
- Do not splice the power cord that is equipped with this appliance.
- Keep power cord away from heated surfaces.
- Do not immerse power cord, plug or the appliance itself in water.
- Do not use this product near water—for example, in a wet basement, near a swimming pool or near a sink.
- Do not use corrosive chemicals or vapors in this appliance.
- Use this appliance only for its intended use, as described in this manual.
- Do not store perishable food items such as (but not limited to) meats and dairy products in your wine cooler.
- Store wine in sealed bottles only.
- See door surface cleaning instructions in the Care and Cleaning section(s) of this manual.
- Do not cover or block any openings on the appliance.
- This appliance is intended for household use only. Do not attempt to operate or store this appliance outdoors.
- This appliance should be serviced only by qualified service personnel. Contact the nearest authorized service facility for examination, repair or adjustment.

SAVE THESE INSTRUCTIONS

IMPORTANT SAFETY INFORMATION

GROUNDING INSTRUCTIONS

WARNING!

Improper use of the grounding plug can result in a risk of electrical shock.

This appliance must be grounded. In the event of an electrical short circuit, grounding reduces the risk of electric shock by providing an escape wire for the electric current.

This appliance is equipped with a power cord having a grounding wire with a grounding plug. The plug must be plugged into an outlet that is properly installed and grounded.

Consult a qualified electrician or service technician if the grounding instructions are not completely understood, or if doubt exists as to whether the appliance is properly grounded.

If the outlet is a standard 2-prong wall outlet, it is your personal responsibility and obligation to have it replaced

with a properly grounded 3-prong wall outlet. For best operation, plug this appliance into its own electrical outlet to prevent flickering of lights, blowing of fuse or tripping of circuit breaker.

Do not under any circumstances cut or remove the third (ground) prong from the power cord.

Do not use an adapter plug with this appliance.

Do not use an extension cord with this appliance. If the power cord is too short, have a qualified electrician or service technician install an outlet near the appliance.

Leveling Instructions

WARNING!

Extreme Weight Hazard

Use two or more people when moving the wine cooler.

Beneath the wine cooler there are two leveling legs that are located on either side of the vent. It is important that your wine cooler is level. To level the wine cooler:

1. Move the wine cooler to its final location.
2. Have someone gently lean on the front of the wine cooler to take some of the weight off of the leveling legs.

3. Turn the leveling legs clockwise to raise the wine cooler, or counter-clockwise to lower it. Continue in this manner until the wine cooler is level. See **Fig. A**.

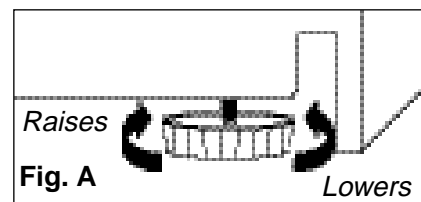

Installation Instructions – Integrated Application

Tools You Will Need

WARNING!

While performing the installations described in this section; gloves, safety glasses or goggles should be worn.

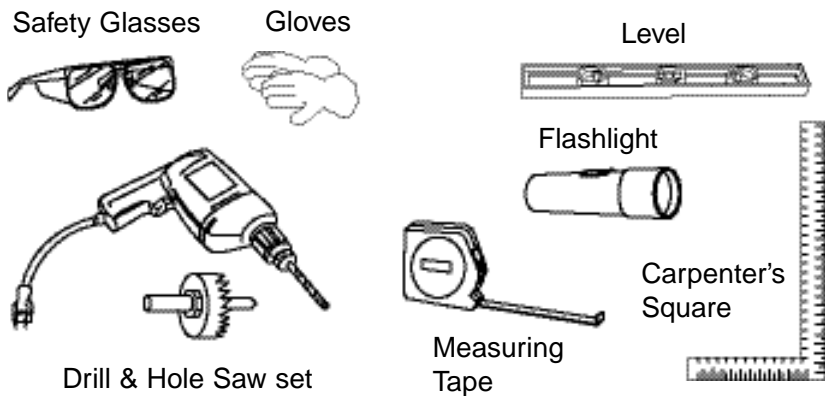

Preparing the Enclosure

Electrical Requirements

The appliance must be connected to an individual properly grounded electrical outlet, protected by a 15 or 20 ampere circuit breaker or time delay fuse.

IMPORTANT!

Door Swing

Do not include the door within the enclosure; leave it outside of the enclosure to prevent the door swing from being obstructed.

- It is recommended that you do not install the wine cooler into a corner (i.e. directly beside a wall). This is to allow the door to have a greater than 90° opening swing. A limited door swing will prevent the shelves from sliding out as intended, and may lead to damaging the door gasket.

- The rough cabinet opening must be on a level floor area and at least 26⁷/₈" (68.26cm) deep* by 23³/₄" (60.33cm) wide. The opening should also have a height of at least 70¹/₁₆" (178 cm).

- The electrical outlet may be positioned from within either side of the adjacent cabinetry, or the rear of the shaded area (as shown in **Fig. B**).

Important: If the electrical outlet is surface mounted (not flush) within the enclosure, the *depth* requirement for the installation may be affected.

- If the electrical outlet is located inside the adjacent cabinetry, cut a 1¹/₂" (3.81cm) diameter hole to admit the power cord.

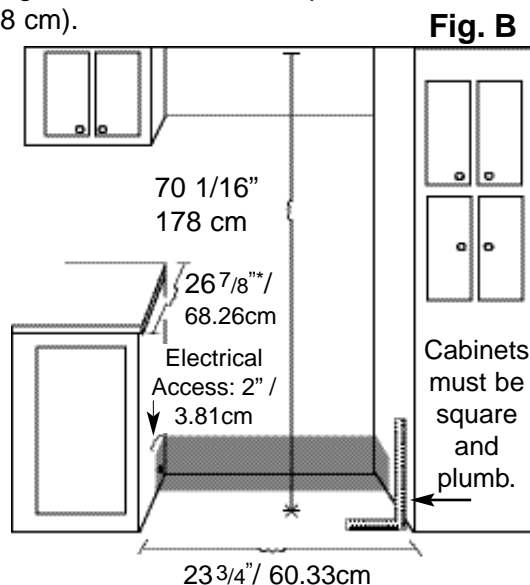

*The listed depth requirement for the installation is assuming that the electrical outlet is located in the adjacent cabinetry or is flush mounted in the rear wall, not surface mounted in the enclosure.

Operating Instructions

Features of Your Wine Cooler

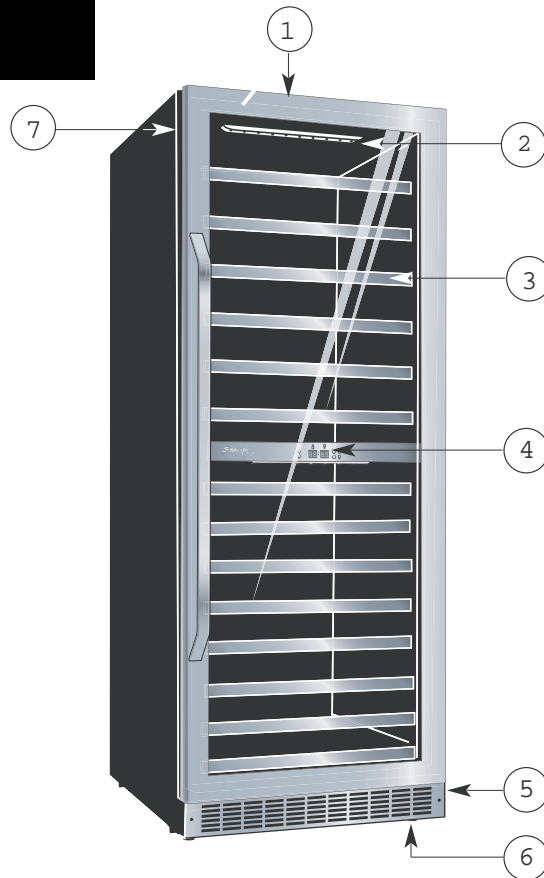

1. Tempered Glass Door:

Low-E glass - used to reflect and absorb heat.

2. Interior Lights: Illuminate both compartments of the wine cooler.

3. Black wood slide-out shelves with stainless steel trim.

4. Dual Electronic Controls: For individually regulating the temperature for both compartments of the wine cooler.

5. Front Mounted Exhaust: Allows for integrated (built-in) applications.

6. Leveling Legs

7. Magnetic Door Gaskets: Tight fitting seals retain all the cooling power and humidity levels.

Specifications

Width	595 mm / 23.44 i n.	Temperature Range (Minimum ~Maximum)	39°~64°F / 4°~18°C
Height	1765 mm / 69.49 in.	Net Weight	103 kg / 227 lbs
Depth	720 mm / 28.35 in.		

Operating Instructions

The Controls of Your Wine Cooler

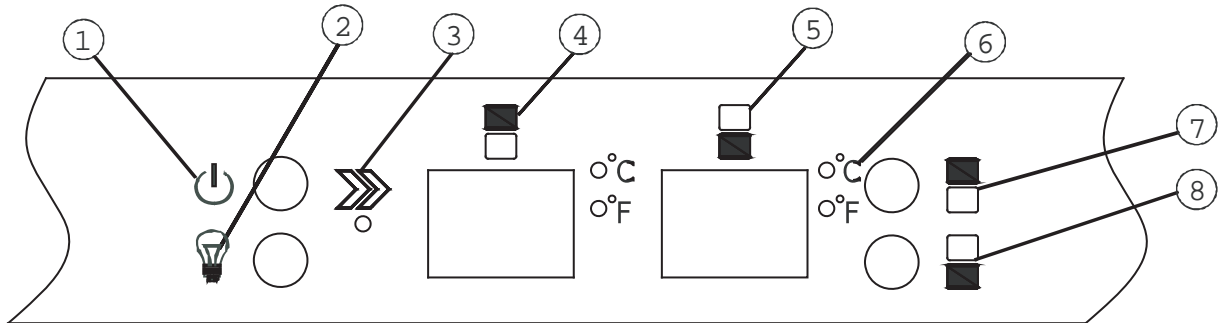

- 1** **Power ON/OFF Switch**
Press and hold this button for approximately 3 seconds.
- 2** **Interior Lights ON/OFF Switch:**
When this button is pressed, the inner light is not controlled by the reed switch and will keep lighting.
- 3** Indicator light illuminates to signify that the cooling mode is currently in operation.
- 4** **Display screen**
 For viewing the temperature of the upper zone.
- 5** **Display screen**
 For viewing the temperature of the lower zone.
- 6** **°C / °F :** Adjacent indicator light denotes which scale of temperature is displayed.
- 7** **button:** Used to set the temperature in the upper zone (see 'Setting the Temperature' below).
- 8** **button:** Used to set the temperature in the lower zone (see 'Setting the Temperature' below)

Setting the Temperature

IMPORTANT!

In the event of a power failure, wait 3 to 5 minutes before restarting.

- To switch the display between the Fahrenheit (°F) and Celsius (°C) scale, depress the ' ' and ' ' control buttons simultaneously for approximately five (5) seconds.

- The temperature range can be set as low as 39°F (4°C) or as high as 64°F (18°C) to suit your specific wine storage require-

ments. Each depression of the ' ' or ' ' button will allow you to adjust the temperature in 1° increments within the aforementioned range.

Operating Instructions

Wine Storage

IMPORTANT!

- The maximum capacity of the DWC408BLSST is 146 bottles. The upper zone will hold a maximum of 66 bottles and the lower zone a maximum of 80 bottles. These capacities are based on a standard 750ml Bordeaux style bottles that are 3" in diameter. The actual capacity will be dictated by the size and shape of the bottles and may be reduced depending on these variables.
- Only store unopened, sealed bottles in the unit.

1. The upper zone

In order to achieve a maximum capacity of 66 bottles the bottles must be positioned alternately on the upper six (6) shelves as shown in Fig. D. This will allow for the storage of 11 bottles per shelf on each of the 6 shelves in this chamber.

Alternatively, the spacing between shelves is greater in the upper zone and allows for the storage of larger diameter bottles such as Pinots and Burgundies with diameters up to 3 5/8". In order to achieve the optimum storage the bottles should be positioned alternately on the upper six shelves as shown in Fig. C. This will allow for the storage of up to 9 bottles per shelf for a reduced capacity of 54 bottles in this zone.

2. The lower zone

In order to achieve the maximum capacity of 80 bottles, it will be necessary to position the bottles alternately on the upper six (6) shelves, as shown in Fig. D. This will allow for the storage of eleven (11) 750ml bottles per shelf on each of the lower six (6) shelves.

The bottom two (2) shelves each carry seven (7) 750ml bottles when stocked according to Fig. E.

Fig.C

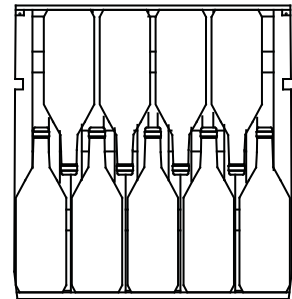

Fig.D

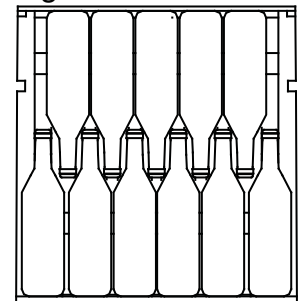
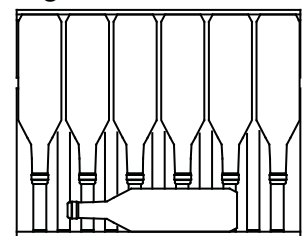

Fig.E



Function Instructions

NOTE

If too many bottles are put in at once or the door has not been closed tightly, the unit will display the "HI" signal at the display panel. This is normal please wait for a while after you close the door and the "HI" will disappear.

It is normal that the cabinet shows "HI" or "LO" between times, if it occurs frequently or lasts for a long time, you can restart the unit by unplugging it. If the problem occurs once again after restart, please contact the customer service.

Temperature Memory Function

- In the event of power loss the set temperature will be saved by the unit. Once the power is back on the unit will return the same set temperature.

Door Ajar Alarm Function

- If the door is not fully closed, there will be a warning alarm after 5 minutes.

Temperature Alarm Function

- If inner temperature is higher than 73°F (23°C). The "HI" is shown in display panel and the alarm will sound. It informs you that the inner temperature is too high, please check the reason why.
- If inner temperature is lower than 32°F (0°C), the "LO" is shown in display panel and the alarm will sound as well the malfunction indicator light will illuminate.

Operating Instructions

Shelf Instructions

IMPORTANT!

Do not cover shelves with aluminum foil or any other material that will prevent adequate air circulation within the cabinet.

1. To prevent damaging the door gasket, make sure to have the door all the way opened when pulling shelves out of the rail compartment.
2. For easy access to the storage content, you must pull the shelves approximately 1/3 out of the rail compartment, however this unit was designed with a notch on each sides of the shelf tracks to prevent bottles from falling.
3. Put the shelf gap(left and right) under the square plastic block, uptilt the shelf, then pull the shelf from the Wine Cooler.

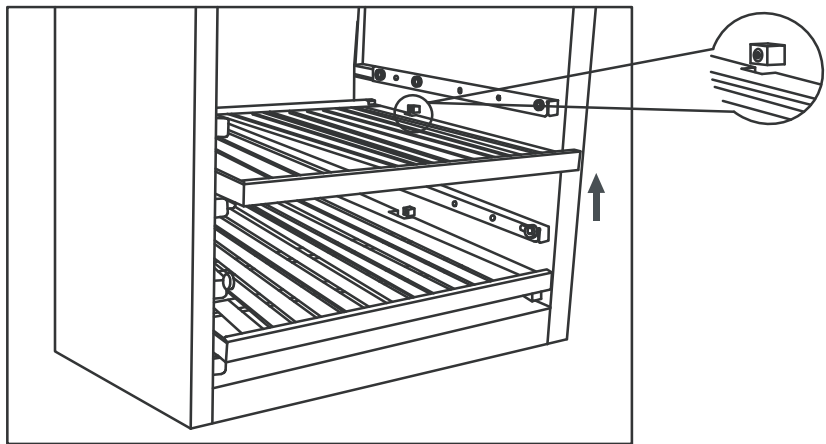

Moving & Vacations

If you move

1. Remove or securely fasten down all loose items inside the wine cooler.
2. To avoid damaging the leveling screws, turn them all the way into the base.

Vacation Time

For short vacation periods, leave the controls at their usual settings. During longer absences;

1. Remove all bottles.
2. Disconnect from electrical outlet.
3. Clean the wine cooler thoroughly.
4. Leave the door open to avoid formations of condensate, mold or odors.

Care and Cleaning

WARNING!

Be certain the power is off before cleaning any part of this appliance.

Helpful Hints

Allow the wine cooler door to remain open for a few minutes after cleaning to air out and dry the inside of the wine cooler cabinet.

How to Clean the Inside

IMPORTANT!

Never use any commercial or abrasive cleaners or sharp objects on any part of the wine cooler.

Walls, Floor, Inside Window, and Shelves

Water deposits and dust can be removed with a damp cloth.

IMPORTANT:

To avoid breakage, do not place humidifier into hot water immediately upon removing from a chilled wine cooler cabinet.

How to Clean the Outside

IMPORTANT!

Do not use cleaners containing ammonia or alcohol on the wine cooler. *Ammonia or alcohol can damage the appearance of the appliance.*

Outer Case

It's important to keep the area clean where the door seals against the cabinet. Clean this area with a sudsy cloth. Rinse and then dry.

Door Frame

Use only mild, non-abrasive detergents applied with a clean sponge or soft cloth. Rinse well.

Control Panel and Door Glass

Wipe with a damp cloth and dry thoroughly. Do not use cleaning sprays, large amounts of soap and water, abrasive or sharp objects on the panel, they can damage it. Some paper towels may also scratch the control panel and door glass.

Trouble Shooting

Before You Call For Service

Problem	Possible Cause	What to do
No Power	<p>A fuse in your home may be blown or the circuit breaker tripped.</p> <p>Power surge.</p> <p>Plug not fully inserted into wall outlet</p>	<p>Replace fuse or reset circuit breaker.</p> <p>Unplug the wine cooler, wait a few seconds and then plug it back in.</p> <p>Make sure the 3-prong plug on the wine cooler is fully inserted into outlet.</p>
Cabinet Temperature too High	<p>Temperature setting</p> <p>Door not shut properly or opened excessively</p> <p>Recently added a large quantity of warm bottles to the cabinet</p>	<p>Verify the temperature control setting. Adjust if necessary.</p> <p>Ensure that the door is fully closed and that the gasket is sealing against the cabinet. Open the door only as needed and for short periods of time.</p> <p>Limit the quantity of warm bottles being introduced to the cabinet at the same time. Attempt to phase in the load introduction if possible.</p>
“Clicking” Noise	<p>Normal sound</p>	<p>No user intervention is required as this sound is normal during the operation of the appliance. This audible ‘clicking’ noise may be heard as the wine cooler ends or begins a cooling cycle.</p>
Condensation on the cabinet and/or door	<p>High humidity conditions in the home</p> <p>Door not shut properly or opened excessively</p>	<p>The condensation will subside once humidity conditions return to normal.</p> <p>Ensure that the door is fully closed and that the gasket is sealing against the cabinet. Open the door only as needed and for short periods of time.</p>

If none of the above rectify the situation please contact our customer care department at 1-800-26- **Danby**® (1-800-263-2629)



LIMITED PRODUCT WARRANTY

This quality product is warranted to be free from manufacturer's defects in material and workmanship, provided that the unit is used under the normal operating conditions intended by the manufacturer.

This warranty is available only to the person to whom the unit was originally sold by Danby or by an authorized distributor of Danby, and is non-transferable.

TERMS OF WARRANTY

Plastic parts (ie. evaporator door, door rails, covers and trays are warranted for thirty (30) days only from purchase date, with no extensions provided.

First Two Years During the first two years (2), any electrical parts of this product found to be defective, including any sealed system units, will be repaired or replaced, at warrantor's option, at no charge to the ORIGINAL purchaser. Consumable parts (ie. light bulbs) are not warranted or guaranteed for any length of time.

To obtain Service Contact your dealer from whom your unit was purchased, or contact your nearest authorized Danby service depot, where service must be performed by a qualified service technician. If service is performed on the unit by anyone other than an authorized service depot, or the unit is used for commercial application, all obligations of Danby under this warranty shall be at an end.

Nothing within this warranty shall imply that Danby will be responsible or liable for any spoilage or damage to food or other contents of this appliance, whether due to any defect of the appliance, or its use, whether proper or improper.

EXCLUSIONS

Save as herein provided, Danby Products Limited (Canada) or Danby Products Inc. (U.S.A.), there are no other warranties, conditions, representations or guarantees, express or implied, made or intended by Danby Products Limited or its authorized distributors and all other warranties, conditions, representations or guarantees, including any warranties, conditions, representations or guarantees under any Sale of Goods Act or like legislation or statute is hereby expressly excluded. Save as herein provided, Danby Products Limited (Canada) or Danby Products Inc. (U.S.A), shall not be responsible for any damages to persons or property, including the unit itself, howsoever caused or any consequential damages arising from the malfunction of the unit and by the purchase of the unit, the purchaser does hereby agree to indemnify and save harmless Danby Products Limited from any claim for damages to persons or property caused by the unit.

GENERAL PROVISIONS

No warranty or insurance herein contained or set out shall apply when damage or repair is caused by any of the following:

- 1) Power Failure.
- 2) Damage in transit or when moving the appliance.
- 3) Improper power supply such as low voltage, defective house wiring or inadequate fuses.
- 4) Accident, alteration, abuse or misuse of the appliance such as inadequate air circulation in the room or abnormal operating conditions, (extremely high or low room temperature).
- 5) Use for commercial or industrial purposes.
- 6) Fire, water damage, theft, war, riot, hostility, acts of God such as hurricanes, floods etc.
- 7) Service calls resulting in customer education.

Proof of purchase date will be required for warranty claims; so, please retain bills of sale. In the event warranty service is required, present this document to our AUTHORIZED SERVICE DEPOT.

Warranty Service

In Home

Danby Products Limited
P.O. Box 1778, Guelph, Ontario, Canada N1H 6Z9
Telephone: (519) 837-0920 FAX: (519) 837-0449

Danby Products Inc.
P.O. Box 669, Findlay, Ohio, U.S.A. 45839-0669
Telephone: (419) 425-8627 FAX: (419) 425-8629

05/07

TABLE DES MATIÈRES

Informations de sécurité importantes

15

Précautions	15
Instructions de mise à la terre	16
Instructions de mise à niveau	16

Instructions d'installation - Application Intégré

17

Outils nécessaires	17
Préparation de l'enceinte	17

Instructions de fonctionnement

18

Caractéristiques de votre refroidisseur de vin	18
Commandes de votre refroidisseur de vin	19
Réglage de la température	19
Entreposage des Vins	20
Instructions pour tablettes	21
Périodes de vacances et déménagements	21

Soin et nettoyage

22

Conseils utiles	22
Comment nettoyer l'intérieur	22
Comment nettoyer l'extérieur	22

En cas de panne

23

Avant de placer un appel de service	23
Garantie	24



DWC408BLSST

BIENVENUE

Bienvenue dans la famille Danby. Nous sommes fiers de nos produits de qualité et croyons au bien fondé de fournir une assistance fiable à nos clients.

Vous le découvrirez par ce guide facile d'utilisation et vous pourrez l'entendre en provenance des voix amicales de notre service d'assistance à la clientèle. Tél.: 1-800-26- **Danby**

Mais, ce qui est encore mieux, vous pourrez bénéficier de ces valeurs à chaque utilisation de votre refroidisseur de vin. Ceci est important parce que votre nouvelle appareil fera partie de votre famille pour longtemps.

Point de départ...AVANT d'utiliser votre Cabinet à Vin

Enregistrez ici les numéros de modèle et de série. Ces numéros se trouvent sur l'étiquette au dos de l'appareil.

Agrafez votre reçu d'achat à l'intérieur de la couverture arrière de de guide. Il sera requis pour faire une réclamation de la garantie.

Numéro de modèle **DWC408BLSST**

Numéro de série _____

Date d'achat _____

EN CAS DE BESOIN D'ASSISTANCE

Voici quelques contributions que vous pouvez effectuer avant de faire un appel de service, pour nous aider à mieux vous servir :

Lisez ce guide

Il comprend des instructions pour vous assister à l'utilisation et l'entretien adéquats de votre refroidisseur de vin.

Si votre appareil neuf est avarié

Communiquez immédiatement avec le revendeur (ou le fabricant).

Épargnez temps et argent

Avant de faire un appel de service, réviser le chapitre intitulé "Dépannage". Ce chapitre vous aidera à solutionner des problèmes communs qui pourraient survenir.

Si une réparation est requise, vous pouvez avoir l'esprit tranquille parce que de l'aide ne sera l'affaire que d'un appel téléphonique.

Tél.: 1-800-26- **Danby**

INFORMATIONS DE SÉCURITÉ IMPORTANTES

LISEZ TOUTES LES INFORMATIONS DE SÉCURITÉ AVANT DE FAIRE FONCTIONNER L'APPAREIL

AVERTISSEMENT



DANGER, RISQUE DES ENFANTS DEVIENNENT COINCER DANS L'APPAREIL



Un appareil réfrigéré vide est une attraction dangereuse aux enfants. Enlever les joints étanches, les loquets, les couvercles ou les porte des appareils qui ne sont pas utiliser, ou faites de soit que l'appareil ne présente aucun danger.

N'ATTENDEZ PAS! FAITES-LE DÈS QUE MIS AU RANCART!



MISE EN GARDE



Pour éviter les difficultés durant l'installation et/ou le fonctionnement, lire ces directives attentivement.

PRÉCAUTIONS

- Cet appareil doit être mis à la terre. Branchez le seulement dans une prise correctement mise à la terre. Référez-vous au chapitre intitulé "Instructions de mise à la terre" à la page 16.
- Ne faites pas fonctionner cet appareil s'il a un cordon ou fiche électrique endommagé, s'il ne fonctionne pas correctement, ou si l'appareil a été endommagé ou échappé.
- N'épissez pas le cordon électrique
- Gardez le cordon électrique éloigné des sources de chaleur.
- N'immersez pas le cordon ou sa fiche dans aucun liquide.
- N'utilisez pas cet appareil près de bassins d'eau, par exemple dans un sous-sol détrempé, près d'une piscine ou d'un évier.
- N'utilisez pas de produits chimiques ou vapeurs corrosives dans/près de cet appareil.
- N'utilisez cet appareil que pour les fins auxquelles il est conçu comme indiqué dans ce guide.
- Ne placez pas les articles périssables de nourriture dans votre refroidisseur de vin. (Pour exemple, les viandes et les produits laitiers)
- Entreposez le vin dans des bouteilles scellées seulement.
- Référez-vous aux instructions de nettoyage du fini de la porte se trouvant au(x) chapitre(s) de Soins et nettoyage de ce guide.
- Ne recouvrez pas ou n'obstruez aucune ouverture de l'appareil.
- Cet appareil est conçu pour un usage domestique à l'intérieur seulement. N'entreposez ni n'utilisez pas cet appareil à l'extérieur.
- Cet appareil ne devrait être réparé que par du personnel qualifié. Pour tout examen, réparation ou réglage, contactez votre centre de service le plus rapproché.

SAUVEGARDEZ CES INSTRUCTIONS

INFORMATIONS DE SÉCURITÉ IMPORTANTES

INSTRUCTIONS DE MISE À LA TERRE

AVERTISSEMENT!

Une utilisation fautive de la fiche mise à la terre peut constituer un danger d'électrocution.

Cet appareil doit être mis à la terre. Dans l'éventualité d'un court-circuit, la mise à la terre procure un chemin direct de contournement du courant pour prévenir l'électrocution des manipulateurs de l'appareil.

Cet appareil est muni d'un cordon comprenant une fiche et fil de mise à la terre.

La fiche doit être branchée dans une prise correctement installée et mise à la terre.

Si les directives de mise à la terre ne sont pas tout à fait comprises ou en cas de tout doute relatif à la mise à la terre appropriée de l'appareil, faites appel à un électricien ou à un technicien qualifié.

Si la prise murale est une prise à 2 branches, c'est votre obligation, et la responsabilité vous en incombe, de la faire remplacer par une prise à trois branches adéquatement mise à la terre.

Pour un meilleur rendement et pour éviter que les ampoules d'éclairage de la résidence soient affectées d'un affaissement de tension, ou que le fusible ou disjoncteur du circuit ne grille ou ne se déclenche, dédiez un circuit individuel d'alimentation à la machine à glaçons (prise (double) unique sur le circuit).

Sous aucun prétexte il est permis de couper ou d'enlever la troisième branche (mise à la terre) de la fiche du cordon électrique.

N'utilisez pas d'adaptateur de fiche avec cet appareil.

N'utilisez pas de cordon de rallonge avec cet appareil. Si le cordon électrique de l'appareil ne rejoint pas la prise murale, faites installer une prise plus rapprochée par un électricien ou un technicien qualifié.

Instructions de mise à niveau

AVERTISSEMENT!

Danger de poids excessif

Il faut deux personnes ou plus pour déplacer le refroidisseur de vin.

Sous le conduit de ventilation du refroidisseur de vin, deux pattes de réglage de niveau sont situées sur chaque côté du conduit de ventilation. Il est important que votre refroidisseur de vin soit à niveau. Pour mettre le refroidisseur de vin à niveau :

1. Installez le refroidisseur de vin à sa position finale.
2. Demandez à une autre personne d'appliquer une légère pression sur la partie avant supérieure du refroidisseur de vin pour l'incliner et alléger la

pesanteur sur les pattes de réglage de mise à niveau.

3. Pivotez les pattes de mise à niveau vers la gauche pour élever le refroidisseur, ou vers la droite pour l'abaisser. Continuez le procédé jusqu'à ce que le refroidisseur soit à niveau. Voir la **Fig. A**.

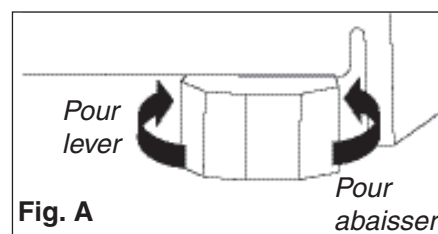

Instructions d'installation - Application Intégré

Outils nécessaires

AVERTISSEMENT!

En faire les installations décrites dans cette section, des gants, les lunettes de sécurité devraient être portés.

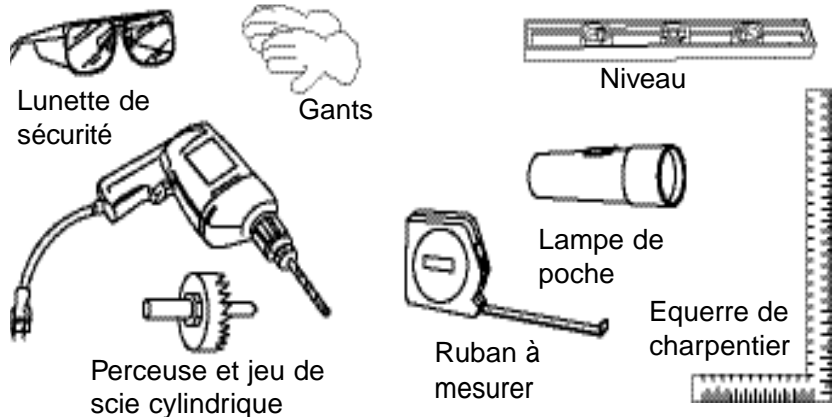

Préparation de l'enceinte

Alimentation

Cet appareil doit être raccordé à un circuit de dérivation individuel correctement mis à la terre, protégé par un disjoncteur de 15 ou 20 ampères ou d'un fusible temporisé.

IMPORTANT

Ouverture de porte

Ne pas incorporer la porte à l'intérieur de l'enceinte; laissez-la à l'extérieur de l'enceinte pour prévenir l'interférence avec l'ouverture de la porte.

- Nous recommandons que vous n'installez pas le refroidisseur de vin dans un coin (directement près d'un mur). Ceci permettrait les portes d'avoir une oscillation plus grande que 90°. Une oscillation d'ouverture qui est limitée, empêchera les étagères de glisser dehors comme supposé, et peut endommager la garniture de porte., empêchera les étagères de glisser dehors comme supposé, et peut endommager la garniture de porte.

doit être sur une surface niveau avec le plancher et d'au moins 68,26cm de profondeur par 60,33cm largeur. L'ouverture devrait être à une hauteur maximale de 178 cm.

- La prise murale peut être placée de l'un ou l'autre côté si la prise murale n'est pas dans l'ouverture d'installation, ou de l'arrière du secteur ombragé (comme montré dans **Fig. C.**).

Important : Si la prise de courant électrique est installée en surface (et non à ras du mur) dans l'enceinte, l'exigence de profondeur pour l'installation pourrait être affectée.

- L'ouverture brute de l'armoire

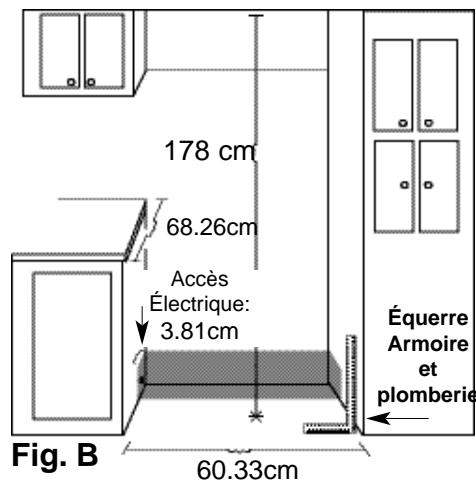

- Si la prise murale et dans l'autre armoire, percez un trou de 3,81cm de diamètre afin d'insérer le câble électrique. Si l'armoire est faite de métal, le bord du trou doit être couvert d'une bague ou d'un passe-câble.

* Le requirment de profondeur pour l'installation suppose que la prise murale est localisée dans une autre armoire ou est monté dans le mur, pas monté sur la surface dedans l'ouverture .

Instructions de fonctionnement

Caractéristiques de votre refroidisseur de vin

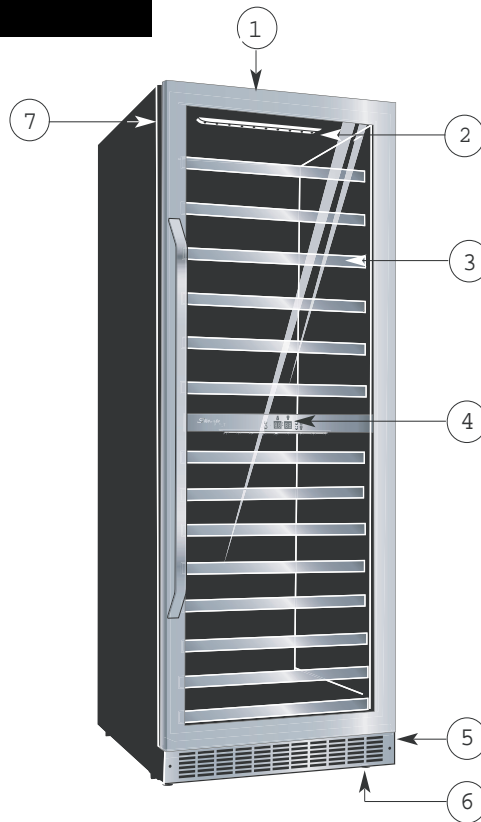

1. Portes en Verre Trempé : Verre à faible émissivité - Utilisé à réfléchir et à absorber la chaleur.

2. Lumière Intérieures : S'allume lorsqu'on ouvre la porte du cabinet.

3. Tablettes coulissantes en bois noir avec garniture en acier inoxydable.

4. Double commande électronique : Pour ajuster la température des deux compartiments du refroidisseur de vin individuellement.

5. Échappement d'air sur le devant : Pour des applications intégrées

6. Pieds Adjustables

7. Joint Étanche Magnétique : Le joint étanche permet de conserver le niveau de température et d'humidité à l'intérieur du cabinet.

Spécifications

Largeur	595 mm (23,44 po)	Écart de température (minimum ~ maximum)	39~64°F / 4~18°C
Hauteur	1765 mm (69,49 po)	Poids net	103 kg (227lbs)
Profondeur	720 mm (28,35 po)		

Instructions de fonctionnement

Commandes de votre refroidisseur de vin

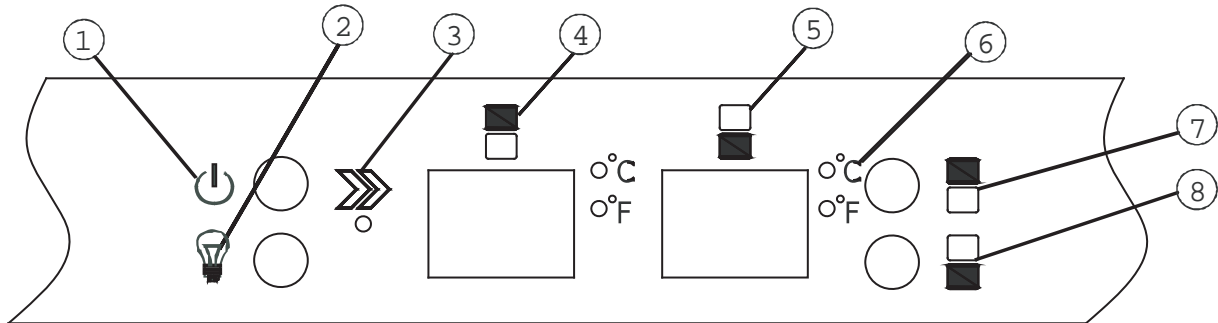

- 1** **Commutateur de courant en marche/arrêt:** Appuyez et maintenez ces bouton pour environ 3 secondes.
- 2** **Eclairage Intérieur ON / OFF:** Lorsque vous appuyez sur ce bouton, la lumière à l'intérieur restera sur.
- 3** Le voyant s'allume pour indiquer que le cycle de refroidissement est presentment en marche.
- 4** **Fenêtre:** Pour vue la température de la zone supérieure.
- 5** **Fenêtre:** Pour vue latempérature de la zoneinférieure.
- 6** **C°/F° :** Le voyant situés à côté, dénote quelle balance de la température est montrée.
- 7** “ ” Réglez la température du chambre supérieure par intervalle de un degré (référez-vous au “Réglage du température” ci-dessous).
- 8** “ ” Réglez la température du chambre inférieure par intervalle de un degré (référez-vous au “Réglage du température” ci dessous).

Réglage du température

IMPORTANT !

En cas de panne de courant, attendez de 3 à 5 minutes avant de redémarrer.

- Pour changer l'affichage entre la température en Celsius (°C) et la température en Fahrenheit (°F) appuyez sur les bouton de control ‘ ’ et ‘ ’ en même temps pour environ 5 secondes.

- La température pour le compartiment peut être ajustée aussi basse que 39°F (4°C) ou aussi haut que 64°F (18°C) pour satisfaire à vos

besoin spécifiques pour votre entreposage de vin. Chaque pression du bouton commande ‘ ’ ou ‘ ’ vous permettra d'ajuster la température par intervalle de un degré (1°) dans la marge mentionnée ci-dessus.

Instructions de fonctionnement

Entreposage des vins

IMPORTANT !

- La capacité maximale du DWC408BLSST est de 146 bouteilles. La partie supérieure pourra contenir un maximum de 66 bouteilles et la partie inférieure un maximum de 80 bouteilles. Ces données sont basées sur des bouteilles standards de 750 ml de style Bordeaux de 3 po de diamètre. La capacité réelle sera dictée par la taille et la forme des bouteilles et elle peut être réduite en fonction de ces variables.
- Entrepochez uniquement dans cette unité des bouteilles qui n'ont jamais été débouchées.

1. La zone supérieure

Afin d'atteindre la capacité maximale de 66 bouteilles, celles-ci doivent être positionnées alternativement sur les six (6) tablettes supérieures, tel qu'illustré sur la figure D. Cela permettra d'entrepocher 11 bouteilles par tablette sur chacune des tablettes de ce compartiment.

Autrement, l'espace entre les tablettes est plus important dans la partie supérieure, ce qui permet d'entrepocher des bouteilles d'un diamètre plus important, comme les bouteilles de Pinot ou de Bourgogne qui ont un diamètre pouvant aller jusqu'à 3 5/8 po. Pour atteindre la capacité maximale d'entrepochage, les bouteilles doivent être positionnées alternativement sur les six tablettes supérieures, tel qu'illustré sur la figure C. Cela permet d'entrepocher un maximum de 9 bouteilles par tablette pour une capacité réduite de 54 bouteilles dans cette zone.

2. La zone inférieure

Pour obtenir la capacité optimale de 54 bouteilles, il sera nécessaire de positionner alternativement les bouteilles sur les six (6) tablettes supérieures, comme illustré à la Fig.D. Ceci permettra le rangement de onze (11) bouteilles de 750ml par tablettes, sur chacune des six (6) tablettes supérieures.

Les deux (2) tablettes inférieures accepteront sept (7) bouteilles chacune quand elles sont rangées conformément à la Fig.E.

Fig.C

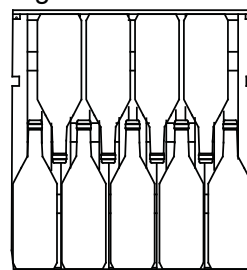

Fig.D

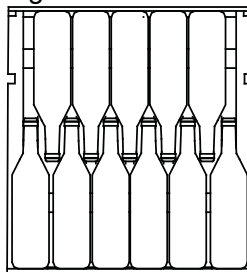
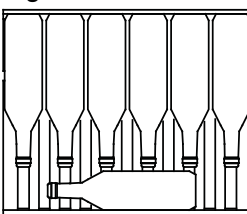

Fig.E



Instruction de fonction

REMARQUE!

Si trop de bouteilles de vin sont mises dans le refroidisseur en même temps ou si la porte n'est pas bien fermée, il est possible que « HI » apparaisse sur l'afficheur. C'est un phénomène normal : attendez quelques minutes après avoir fermé la porte et « HI » disparaîtra.

Il est normal que le cabinet indique « HI » ou « LO » de temps à autre. Si cela se produit fréquemment ou dure longtemps, vous pouvez éteindre l'appareil, puis le rallumer, pour corriger la situation. Si le problème se reproduit après le redémarrage de l'appareil, veuillez communiquer avec le service après-vente pour obtenir de l'aide.

Fonction de mémorisation de la température

- La température réglée est sauvegardée par l'appareil en cas de perte de courant; lorsque le courant revient, l'appareil revient à la même température.

Fonction de rappel de porte ouverte

- Lorsque vous oubliez de fermer la porte ou lorsqu'elle n'est pas complètement fermée, une alarme d'avertissement se déclenche au bout de 5 minutes.

Fonction alarme de température

- Si la température interne atteint plus de 73°F (23°C), <HI> apparaît sur le panneau d'affichage et la sonnerie s'allume au bout d'une heure. Cela nous informe que la température interne de l'appareil est trop élevée, s'il vous plaît vérifier l'appareil et régler le problème.
- Si la température interne est moins de 32°F (0°C), <LO> apparaît sur le panneau d'affichage. De plus, l'alarme et le témoin d'anomalie s'allument en même temps.

Instructions de fonctionnement

Instructions pour tablettes

IMPORTANT!

Ne recouvrez PAS les étagères de feuilles d'aluminium ou de tout autre membrane qui préviendrait la circulation de l'air à l'intérieur du cabinet.

1. Pour empêcher d'endommager le joint de porte, assurez-vous que la porte est ouverte complètement en tirant les étagères hors du compartiment de rail.
2. Pour un accès facile au contenu de stockage, vous devez tirer les étagères approximativement 1/3 sur le compartiment de rail, cependant, cette unité a été conçue avec une entaille de chaque côté de la voie d'étagère pour empêcher des bouteilles de tomber.
3. Mettez l'espace d'étagère (gauche et droit) sous le bloc en plastique carré, inclinez l'étagère vers le haut, puis tirez l'étagère du refroidisseur de vin.

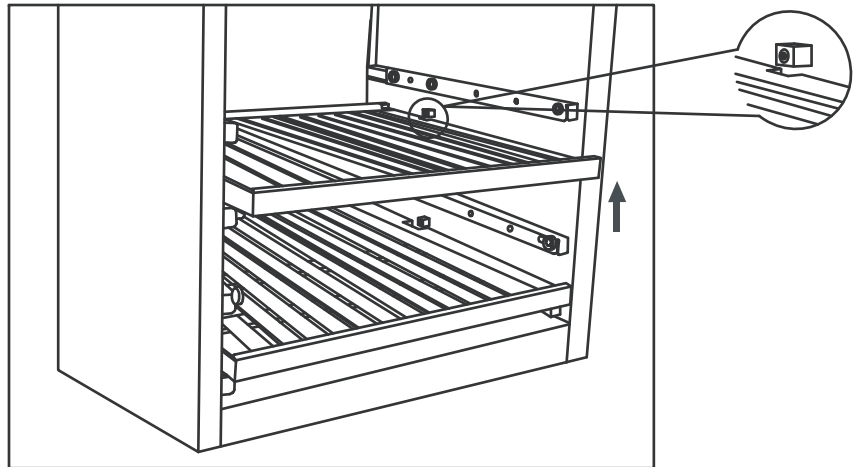

Périodes de vacances et déménagements

Si vous déménagez

1. Retirez ou fixez solidement tout article restant à l'intérieur du cabinet.
2. Pour ne pas endommager les vis de mise à niveau, vissez les complètement dans la base.

Périodes de vacances

Pour les courtes absences, laissez le bouton de commande à son réglage usuel. Pour les longues absences :

1. Retirez toutes les bouteilles du cabinet.
2. Débranchez l'appareil de la prise électrique.
3. Nettoyez le cabinet à vin de fond en comble.
4. Laissez la porte ouverte pour prévenir la formation de condensat, de moisissures et de mauvaises odeurs.

Soins et nettoyage

MISE EN GARDE!

Assurez vous que l'alimentation est coupée avant de nettoyer n'importe quelle partie de cet appareil.

Conseils utiles

Après avoir fait de la glace, effectué un autonettoyage ou un nettoyage manuel, laissez la porte de la machine ouverte durant quelques minutes pour aérer et assécher l'intérieur de l'armoire.

Comment nettoyer l'intérieur

Murs, plancher, vitre intérieure, et tablettes

Les dépôts d'eau et la poussière peuvent être enlevés avec un linge humide.

IMPORTANT:

Pour ne pas qu'il brise, ne placez pas le reservoir dans l'eau chade immédiatement après l'avoir enlevée du refroidisseur de vin.

IMPORTANT

Ne jamais utiliser de nettoyeurs industriels ou abrasifs ou des objets acérés sur n'importe quelle partie de votre cabinet à vin

Comment nettoyer l'extérieur

Extérieur de l'armoire

Il est important de garder la région de scellement de la porte sur l'armoire propre. Nettoyez avec un tissu savonneux, rincez le région et puis séchez

Panneau de commande et Porte

Essayez avec un chiffon humide. Asséchez bien avec un chiffon sec. N'utilisez pas de nettoyeurs en aérosol, de grandes quantités d'eau et de savon, d'abrasifs ou d'objets acérés sur le panneau, ceci pourrait l'endommager. Certains essuie-tout peuvent aussi égratigner le panneau de commande et verre de la porte.

IMPORTANT

Ne pas utiliser de nettoyeurs contenant de l'ammoniaque ou de l'alcool sur le cabinet à vin.

L'ammoniaque ou l'alcool peut altérer le fini du cabinet.

Surface du Porte

N'utilisez que des détergents doux, non abrasifs, appliqués avec une éponge propre ou un chiffon doux. Rincez abondamment.

En cas de panne

Avant de placer un appel de service

Problème	Cause possible	Ce qu'il faut faire
L'appareil n'est pas alimenté	<p>Un fusible de votre panneau de distribution peut être grillé ou le disjoncteur déclenché</p> <p>Surtension</p> <p>La fiche n'est pas complètement insérée dans la prise murale</p>	<p>Remplacez le fusible ou éarmez le disjoncteur.</p> <p>Débranchez la refroidisseur de vin et attendez quelques secondes, et puis rebranchez la.</p> <p>Assurez-vous que la fiche à 3 branch es de la refroidisseur de vin est com plètement insérée dans la prise.</p>
La température dans le cabinet est trop haute	<p>Réglage du température</p> <p>Le porte n'est pas fermées correctement ou ouverte trop souvent</p> <p>Stocké une grande quantité de bouteilles chaudes dans le cabinet</p>	<p>Vérifiez que la commande est réglée. à la bonne arrangement.</p> <p>Assurez-vous que la porte est fermées et que le joint étanche est contre le coffret. Ouvrez la porte seulement quand nécessaire.</p> <p>Limitez la quantité de bouteilles chaudes qui sont stockées dans le cabinet en même temps. Essayez d'introduire progressivement des charge chaudes si possible</p>
L'eau de condensation sur le coffret et/ou la porte	<p>Niveau de humidité élevé dans la maison</p> <p>La porte n'est pas fermées correctement ou son ouverte trop souvent</p>	<p>La formation de l'eau de condensation s'arrêtera quand le niveau d'humidité retours à normale</p> <p>Assurez-vous que la porte est fermée et que le joint étanche est contre le coffret. Ouvrez la porte seulement quand</p>
Son de "cliquetis"	Son normal	Aucune intervention nécessaire de la part de l'utilisateur puisque ce son est normal durant le fonctionnement de l'appareil. Ce son de "cliquetis" audible peut être entendu lorsque l'appareil finit ou débute un cycle de refroidissement.

Si aucune des suggestions ci-dessus ne corrigent le problème, communiquez avec notre service d'assistance au **1-800-26 Danby® (1-800-263-2629)**

Silhouette SELECT® **GARANTIE LIMITÉE**

Cet appareil de qualité est garanti exempt de tout vice de matière première et de fabrication, s'il est utilisé dans les conditions normales recommandées par le fabricant.

Cette garantie n'est offerte qu'à l'acheteur initial de l'appareil vendu par Danby ou par l'un des ses distributeurs agréés et elle ne peut être transférée.

CONDITIONS

Pièces en plastique (la porte de l'évaporateur, gardes de porte, couvercle et bacs sont couverts par une garantie sans extension de 30 jours de la date d'achat.

Première deux année Pendant les première deux (2) année, toutes pièces électriques de ce produit s'avèrent défectueuses, y compris les unités ayant des systèmes obturés, seront réparées ou remplacées, selon le choix du garant, sans frais à l'acheteur INITIAL. Les autres pièces courantes (par ex., les ampoules) ne sont couvertes par aucune garantie.

Pour bénéficier du service sous garantie Danby réserve le droit de limiter le rayon du "service au domicile" selon la proximité d'un dépôt de service autorisé. Le client sera responsable pour le transport et tous les frais d'expédition de tout appareil exigeant le service en dehors des limites du "service au domicile" au dépôt de service autorisé le plus proche. S'adresser au détaillant qui a vendu l'appareil, ou à la station technique agréée de service la plus proche, où les réparations doivent être effectuées par un technicien qualifié. Si les réparations sont effectuées par quiconque autre que la station de service agréée où à des fins commerciales, toutes les obligations de Danby en vertu de cette garantie seront nulles et non avenues.

Cette garantie indique en aucun temps la responsabilité de Danby de l'avarie ou dommage de la nourriture ou autre contenu, soit par les vices de l'appareil, ou soit par l'utilisation convenable ou inexacte.

EXCLUSIONS

En vertu de la présente, il n'existe aucune autre garantie, condition ou représentation, qu'elle soit exprimée ou tacite, de façon manifeste ou intentionnelle, par Danby Products Limitée (Canada) ou Danby Products Inc. (E.- U. d'A.) ou ses distributeurs agréés. De même, sont exclues toutes les autres garanties, conditions ou représentations, y compris les garanties, conditions ou représentations en vertu de toute loi régissant la vente de produits ou de toute autre législation ou règlement semblables.

En vertu de la présente, Danby Products Limitée (Canada) ou Danby Products Inc. (E.- U. d'A.) ne peut être tenue responsable en cas de blessures corporelles ou des dégâts matériels, y compris à l'appareil, quelle qu'en soit les causes. Danby ne peut pas être tenue responsable des dommages indirects dus au fonctionnement défectueux de l'appareil. En achetant l'appareil, l'acheteur accepte de mettre à couvert et de dégager Danby Products Limitée de toute responsabilité en cas de réclamation pour toute blessure corporelle ou tout dégât matériel causé par cet appareil.

CONDITIONS GÉNÉRALES

La garantie ou assurance ci-dessus ne s'applique pas si les dégâts ou réparations sont dus aux cas suivants:

- 1) Panne de courant;
- 2) Dommage subis pendant le transport ou le déplacement de l'appareil;
- 3) Alimentation électrique incorrecte (tension faible, câblage défectueux, fusibles incorrects);
- 4) Accident, modification, emploi abusif ou incorrect de l'appareil;
- 5) Utilisation dans un but commercial ou industriel;
- 6) Incendie, dommage causés par l'eau, vol, guerre, émeute, hostilités, cas de force majeure (ouragan, inondation, etc.);
- 7) Visites d'un technicien pour expliquer le fonctionnement de l'appareil au propriétaire.

Une preuve d'achat doit être présentée pour toute demande de réparation sous garantie. Prière de garder le reçu. Pour faire honorer la garantie, présenter ce document à la station technique agréée ou s'adresser à:

Service sous-garantie

Service à domicile

Danby Products Limitée
PO Box 1778, 5070 Whitelaw Road,
Guelph, Ontario, Canada N1H 6Z9
Téléphone: (519) 837-0920 Télécopieur: (519) 837-0449

05/07

Danby Products Inc.
PO Box 669, 101 Bentley Court,
Findlay, Ohio, U.S.A. 45839-0669
Telephone: (419) 425-8627 FAX: (419) 425-8629

ÍNDICE

Información Importante de Seguridad

Precauciones de Seguridad	27
Instrucciones de la conexión a tierra	28
Instrucciones para nivelar	28

27

Instrucciones de Instalación – Funcionamiento Empotrado

Herramientas Necesarias	29
Preparación del Hueco	29

29

Instrucciones de Operación

Características de su Heladera para Vinos	30
Controles de su Heladera para Vinos	31
Ajuste de Temperatura	31
Almacenamiento de Vinos	32
Instrucciones para las repisas	33
Mudanzas y vacaciones	33

30

Cuidado y Limpieza

Consejos Útiles	34
Cómo limpiar el Interior	34
Cómo limpiar el Exterior	34

34

Diagnóstico de Problemas

Antes de Llamar por Asistencia	35
Garantía	36

35



DWC408BLSST

BIENVENIDO

Bienvenido a la familia Danby. Estamos orgullosos de nuestros productos de alta calidad y creemos en el servicio confiable.

Usted lo podrá apreciar en este manual fácil de usar, y lo escuchará en las voces amistosas de nuestro departamento de servicio al consumidor.
Tel.: 1-800-26- **Danby**

Sobre todo, usted apreciará estas ventajas cada vez que use su heladera para vinos. Eso es importante, ya que su nuevo artefacto formará parte de su familia por mucho tiempo.

¡Comience Aquí! Antes de usar su Heladera para Vinos

Escriba aquí el modelo y el número de serie. Se encuentran en una etiqueta en la parte de atrás de la Heladera para Vinos.

Abroche su recibo en la parte de atrás de este manual. Lo necesitará para obtener servicio de garantía.

Número de Modelo **DWC408BLSST**

Número de Serie _____

Fecha de compra _____

¿NECESITA AYUDA?

Antes de solicitar servicio, hay algunas cosas que puede hacer para ayudarnos a servirle mejor...

Lea este manual

Contiene instrucciones que lo ayudarán a mantener correctamente su heladera para vinos. Si usted recibe un artefacto dañado, llame inmediatamente al distribuidor (o constructor) que se lo vendió.

Ahorre tiempo y dinero.

Lea la sección de Diagnóstico de Problemas antes de llamar. Esta sección le ayudará a resolver problemas comunes que pudieran ocurrir.

Si necesita asistencia, no se preocupe y llámenos.

Tél.: 1-800-26- **Danby**

INFORMACIÓN IMPORTANTES DE SEGURIDAD

ATENCIÓN



¡PELIGRO, LOS NIÑOS PODRÍAN QUEDAR ATRAPADOS!



Una heladera para vinos vacía es una atracción muy peligrosa para los niños. Remueva la junta, las trabas, la manija y/o las puertas de los artefactos que no se usen o se hayan desechado, o tome alguna otra medida para garantizar que sean inofensivos.

¡NO ESPERE, HAGA ESTO AHORA MISMO!



ATENCIÓN



Para evitar dificultades de instalación u operación, lea detenidamente este manual.

PRECAUCIONES DE SEGURIDAD

- Este artefacto debe ser conectado a tierra. Conéctelo únicamente a un tomacorriente con conexión a tierra. Vea las "Instrucciones de Conexión a Tierra" de la página 28.
- No use este artefacto si tiene el cable de alimentación o el enchufe dañado, si no funciona correctamente o si se ha dañado o caído.
- No modifique el cable de alimentación que viene con el artefacto.
- Mantenga el cable alejado de superficies calientes.
- No sumerja el cable de alimentación, el enchufe o el artefacto en agua.
- No use este producto cerca del agua, por ejemplo en un sótano húmedo, cerca de una piscina o cerca de una pileta.
- No use productos químicos corrosivos o vapores en este artefacto.
- Utilice este artefacto únicamente para los fines indicados en este manual.
- No almacene alimentos perecederos tal como (pero sin limitación) carnes y productos lácteos en su heladera para vinos.
- Guarde el vino en botellas cerradas únicamente.
- Para limpiar la superficie de la puerta, lea las instrucciones en la sección(es) Cuidado y Limpieza de este manual.
- No tape u obstruya ninguna abertura de este artefacto.
- Este artefacto eléctrico es para uso domiciliario solamente. No intente usar o guardar este artefacto en el exterior.
- Este artefacto debe ser reparado únicamente por personal calificado. Llame al centro de reparaciones más cercano para que sea examinado, reparado o ajustado.

CONSERVE ESTAS INSTRUCCIONES

INFORMACIÓN IMPORTANTES DE SEGURIDAD

INSTRUCCIONES DE LA CONEXIÓN A TIERRA

ATENCIÓN

La conexión inadecuada del cable de tierra puede causar riesgo de descarga eléctrica.

Este artefacto debe ser conectado a tierra. En caso de un corto circuito eléctrico, la conexión a tierra reduce el riesgo de una descarga eléctrica proporcionando un cable de retorno para la corriente eléctrica.

Este artefacto viene con un cable de alimentación que tiene un conductor y pata del enchufe de tierra. Este cable debe enchufarse en un tomacorriente debidamente instalado y con conexión a tierra.

Si no entiende claramente las instrucciones de conexión a tierra, o si no está seguro de que su tomacorriente esté correctamente conectado a tierra, llame a un electricista calificado.

Si el tomacorriente es uno común de 2 patas, es su responsabilidad personal y obligación el reemplazarlo por uno de 3 patas correctamente conectado a tierra.

Para obtener el mejor resultado, enchufe este artefacto en su propio tomacorriente para evitar que las luces titilen, quemar un fusible o disparar una llave térmica.

Nunca, bajo ninguna circunstancia, corte o remueva la tercera pata (tierra) del enchufe.

No use un enchufe adaptador con este artefacto

No use un cable de prolongación con este artefacto. Si el cable de alimentación es demasiado corto, haga que un electricista calificado o un técnico de reparaciones instale otro tomacorriente más cerca del artefacto.

Instrucciones para nivelar

¡ATENCIÓN!

Equipo muy pesado
Use 2 o más personas para mover el heladera para vinos.

Debajo de la rejilla de ventilación de la unidad hay dos patas niveladoras, una a cada lado de la rejilla. Es importante que el enfriador de vino quede nivelado:

Para nivelar el enfriador de vino:

1. Mueva la unidad a su emplazamiento definitivo.
2. Haga que una persona se apoye suavemente sobre el borde delantero de la unidad para quitarle peso temporalmente a las patas niveladoras.

3. Para levantar la unidad, gire las patas niveladoras a la izquierda y a la derecha para bajarla. Continúe hasta nivelar la unidad. Vea la **Fig. A**.

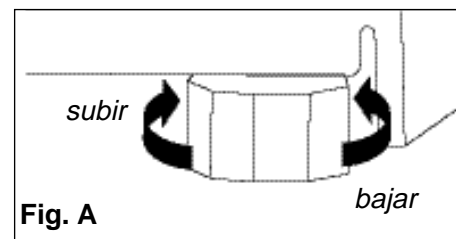

Instrucciones de Instalación – Funcionamiento Empotrado

Herramientas Necesarias

ATENCIÓN

Al realizar las instalaciones descritas en esta sección, use guantes, gafas de seguridad o gafas protectoras.

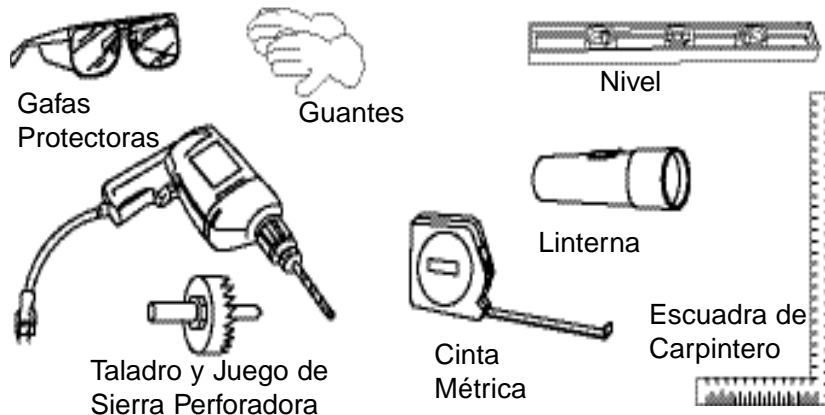

Preparación del Huevo

Requisitos Eléctricos

El artefacto debe conectarse a un circuito eléctrico independiente y correctamente conectado a tierra, protegido por una llave térmica de 15 o 20 amperes o un fusible lento.

ATENCIÓN

Abertura de la puerta
Para evitarle obstrucciones a la puerta al abrirla, No la incluya dentro de la cavidad, déjela afuera.

- No le recomendamos instalar la heladera para vinos en una esquina (por ejemplo, directamente contra la pared). Esto le permitirá que las puertas puedan abrirse con un ángulo mayor a 90°. La apertura limitada de la puerta evitará que los estantes se deslicen hacia fuera, y podría llegar a dañar los sellos de la puerta.
- El hueco para el gabinete debe estar en una superficie nivelada y debe tener por lo menos 26 7/8" de profundidad* por 23 3/4" de ancho. El hueco también deberá tener por lo

menos 70 1/16" de alto.
• El tomacorriente eléctrico puede colocarse del lado de cualquiera de los artefactos adyacentes, o en la parte de atrás de la zona sombreada (como se indica en la Fig. B).

Importante: Si el tomacorriente sobresale de la pared del fondo (no empotrado a ras), podría afectar la profundidad requerida para la instalación.

- Si el tomacorriente se coloca del lado del artefacto adyacente, haga un agujero de 1 1/2" de diámetro para pasar el cable de alimentación. Si la pared del mueble es de metal, los bordes del agujero deben cubrirse con un pasacables.

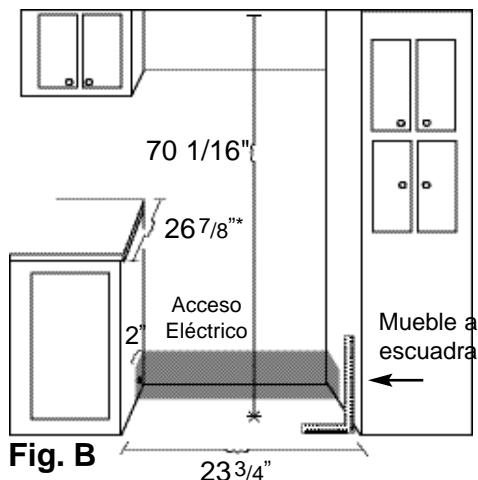

* Las profundidades requeridas para la instalación indicadas en la lista asumen que el tomacorriente está ubicado en el gabinete adyacente o empotrado a ras en la pared del fondo, no sobresaliendo de ésta.

Instrucciones de Operación

Características de su Heladera para Vinos

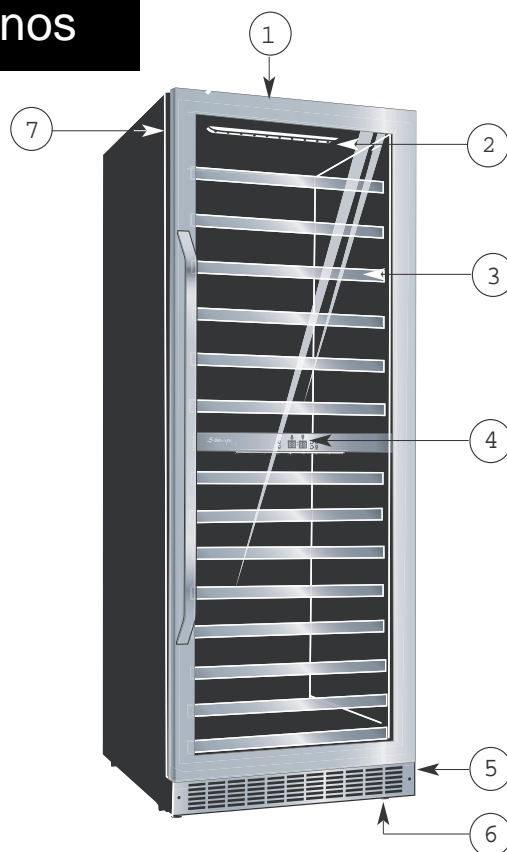

1. Puerta de vidrio templado:

Vidrio de baja emisividad - se usa para reflejar y absorber el calor.

2. Luces interiores: Iluminan ambos compartimientos del enfriador de vinos

3. Repisas deslizables de madera negra con borde de acero inoxidable.

4. Controles Electrónicos Dobles: Para regular independientemente la temperatura de ambos compartimientos de la heladera para vinos.

5. Escape Frontal: Permite su instalación empotrada.

6. Patas Niveladoras

7. Juntas Magnéticas de la Puerta: Las juntas ajustadas mantienen todo el poder de enfriamiento y los niveles de humedad.





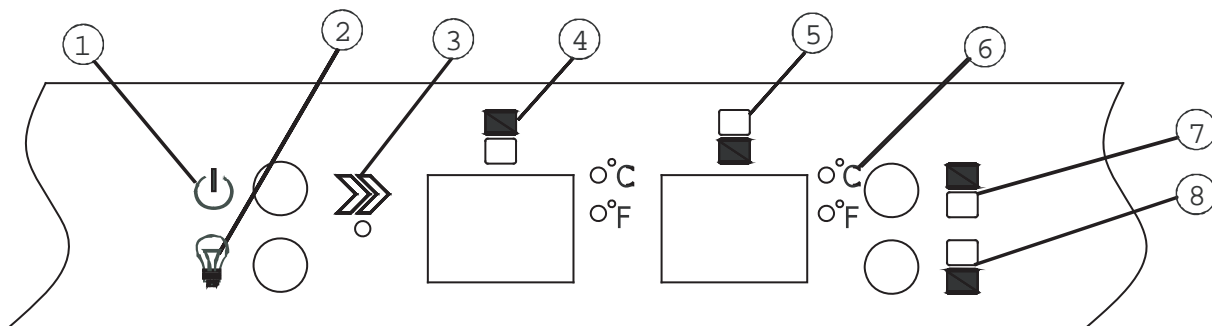

Especificaciones

Ancho	23,44" / 595mm	Temperatura	4~18°C / 39~64°F
Alto	69,49" / 1765mm	Peso Neto	227 libras
Profundidad	28,35" / 720mm		

Instrucciones de Operación

Controles de su Heladera para Vinos





- 1**  **Interruptor de corriente.**
Oprima y mantenga oprimido este botón durante 3 segundos.
- 2**  **Interruptor de luces interiores.**
Cuando se oprime este botón, la luz interior no se controla con el interruptor de lengüeta y seguirá prendiendo.
- 3**  **(Marcha)** : Este indicador se enciende tá para indicar que el modo de refrigeración es funcionando.
- 4**  **Pantalla de visualización**
Para ver la temperatura del área superior.
- 5**  **Pantalla de visualización**
Para ver la temperatura de la zona inferior.
- 6** °C / °F : La luz indicadora adyacente le indica la unidad correcta de temperatura.
- 7** **Botón “  ” (Eleva)** : Se usa para aumentar la temperatura del compartimiento superior en incrementos de 1 grado. (Vea Ajuste de Temperatura más abajo)
- 8** **Botón “  ” (Descender)** : Se usa para aumentar la temperatura del compartimiento inferior en incrementos de 1 grado. (Vea Ajuste de Temperatura más abajo)



Ajuste de Temperatura

¡IMPORTANTE!

En caso de falla de energía eléctrica, espere de 3 a 5 minutos antes de volverla a encender.

• Para cambiar la indicación entre Fahrenheit (°F) y Celsius (°C), presione los botones “  ” y “  ” simultáneamente durante unos cinco (5) segundos.

• La temperatura de ambos _ compartimientos puede ajustarse desde 39°F (4°C) hasta 64°F (18°C) para satisfacer

sus requerimientos específicos de la heladera para vinos. Cada vez que presione los botones de “  ” o “  ” podrá ajustar la temperatura en incrementos de 1 grado dentro del rango mencionado anteriormente.

Instrucciones de Operación

Almacenamiento de Vinos

¡IMPORTANTE!

- La capacidad máxima del DWC408BLSST es de 146 botellas. La zona superior tiene una capacidad máxima de 66 botellas y la inferior puede alojar un máximo de 80 botellas. Estas capacidades se basan en botellas tipo burdeos estándar de 750 ml, que tienen 3" de diámetro. La capacidad real dependerá del tamaño y de la forma de las botellas, y puede reducirse en función de estas variables.
- Guarde únicamente botellas cerradas, precintadas en la unidad.

1. El área superior

Para alcanzar la capacidad máxima de 66 botellas, debe colocarlas en forma alternada en los seis (6) estantes superiores como se ilustra en la Fig. D. Esto permitirá guardar 11 botellas por estante en cada uno de los 6 estantes de esta cámara.

Como alternativa, el espacio entre los estantes es mayor en la zona superior y permite guardar botellas de mayor diámetro, como las de los tipos pinot y borgoña, con diámetros de hasta 3 5/8". Para lograr el almacenamiento óptimo, las botellas deben colocarse en forma alternada en los seis estantes superiores, como se ilustra en la Fig. C. Esto permitirá guardar hasta 9 botellas por estante para una capacidad reducida de 54 botellas en esta zona.

2. El área inferior

Para aprovechar la capacidad máxima de 80 botellas, éstas deben colocarse alternadamente en las seis (6) repisas superiores como se muestra en la Fig.D. Así se podrán almacenar once (11) botellas de 750ml en cada una de las six(6) repisas.

Cada una de las dos (2) repisas inferiores tiene capacidad para siete (7) botellas de acuerdo a la Fig. E.

Fig.C

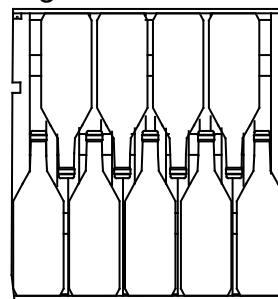

Fig.D

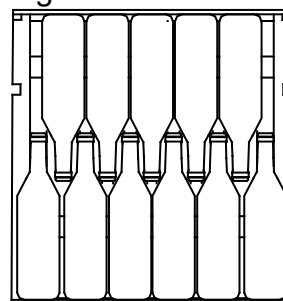
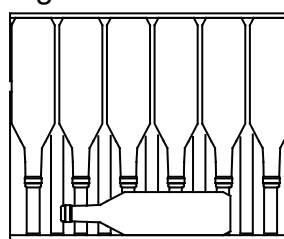

Fig.E



Instrucciones de funciones

NOTA

Si se colocan demasiadas botellas a la vez o si la puerta no se ha cerrado herméticamente, la unidad mostrará "HI" en el panel de visualización. Esto es normal; espere un momento después de cerrar la puerta, y la indicación "HI" desaparecerá.

Es normal que el equipo muestre cada tanto las indicaciones "HI" o "LO"; si esto ocurre con demasiada frecuencia o dura mucho tiempo, puede reiniciar la unidad desenchufándola. Si el problema reaparece después de reiniciar la unidad, comuníquese con el servicio al cliente.

Función de memoria de la temperatura

- En caso de que el suministro eléctrico se interrumpa repentinamente, la temperatura preestablecida quedará guardada en la unidad y, cuando se restablezca, la unidad funcionará a la misma temperatura preestablecida.

Función de aviso de cerrar la puerta

- Si se olvida de cerrar la puerta o si ésta está mal cerrada, sonará una alarma de advertencia a los cinco minutos.

Funcion de alarma de temperatura

- Si la temperatura interna es superior a 73°F (23°C), "HI" se iluminará en la pantalla y el timbre de alarma se activará después de una hora. Esto indica que la temperatura interior de la unidad es demasiado alta, por favor cheque la unidad y solucione el problema.
- Si la temperatura interior es inferior a 32°F(0°C), "LO" se iluminará en el panel de visualización, al mismo tiempo el timbre de alarma y la luz indicadora de mal funcionamiento también se iluminarán.

Instrucciones de Operación

Instrucciones para las repisas

¡IMPORTANTE!

No recubra los estantes con papel de aluminio ni ningún otro material que evite la adecuada circulación de aire dentro del gabinete.

1. Para evitar el daño de la junta de la puerta, cerciórese de tenerla puerta abierta totalmente al sacar de los estantes el compartimiento del carril.
2. Para de fácil acceso al contenido del almacenaje, usted debe sacar de los estantes aproximadamente 1/3 el compartimiento del carril, sin embargo, esta unidad fue diseñada con una muesca en cada lado de las pistas del estante para evitar que las botellas caigan.
3. Ponga el boquete del estante (dejó y derecho) bajo bloque plástico cuadrado, incline el estante para arriba, después tire del estante del refrigerador de vino

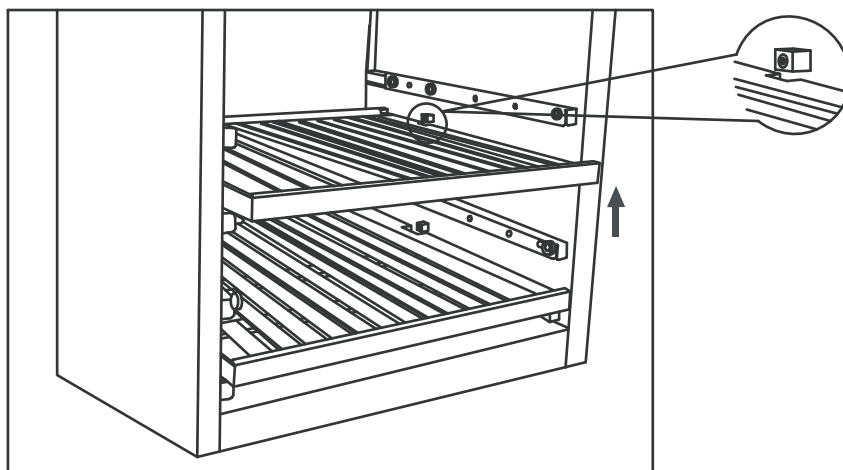

Mudanzas y vacaciones

Vacaciones

Durante vacaciones cortas, deje los controles en sus posiciones usuales.

Durante ausencias más largas:

1. Saque todas las botellas.
2. Desconecte del tomacorriente en la pared.
3. Limpie la unidad minuciosamente.
4. Deje la puerta abierta

para evitar la condensación y la formación de moho, hongos u olores.

Mudanzas

1. Saque o sujete todo lo que esté suelto dentro del enfriador de vinos.
2. Para evitar dañar las patas niveladoras, insértelas completamente en la base.

Cuidado y Limpieza

ATENCIÓN!

Verifique que la unidad esté apagada antes de limpiar cualquiera de sus partes.

Consejos Útiles

Deje la puerta de la heladera para vinos abierta por unos minutos luego de limpiarla para que se ventile y para secar el interior del gabinete.

Cómo limpiar el interior

Paredes, Piso, Interior de las Puertas y Estantes

IMPORTANTE:

Para evitar que se rompan, no los coloque en agua caliente inmediatamente después de sacarlos de la heladera fría.

¡IMPORTANTE!

Nunca use un limpiador comercial o abrasivo u objetos filosos en ninguna parte de la heladera para vinos.

Las manchas de agua y tierra se pueden limpiar con un trapo húmedo.

Cómo limpiar el exterior

Cubierta Exterior

Es importante mantener limpia la zona donde la puerta cierra contra el gabinete. Limpie esa área con trapo enjabonado. Enjuáguela y séquela completamente.

Panel de Control y Puerta

Repáselo con un trapo húmedo y séquelo completamente. No use limpiadores en aerosol, demasiada agua y jabón, objetos abrasivos o filosos en el panel de control ya que podría dañarlo. Algunas toallas de papel también podrían rayar el panel de control.

¡IMPORTANTE!

No use limpiadores que tengan amoníaco o alcohol en la heladera para vinos.

El amoníaco o el alcohol pueden dañar la apariencia del artefacto.

Superficie de la Puerta

Use únicamente detergentes livianos, no abrasivos, aplicados con una esponja limpia o un trapo suave. Enjuáguelo bien.

Diagnóstico de Problemas

Antes de Llamar por Asistencia

Problema	Posible Causa	Qué Hacer
No Enciende	<p>Puede tener un fusible quemado o una llave térmica abierta en su instalación eléctrica</p> <p>Sobrevoltaje</p> <p>El enchufe no está completamente insertado en el tomacorriente</p>	<p>Reemplace el fusible o encienda la llave general.</p> <p>Desenchufe el equipo, espere unos segundos y vuelva a enchufarlo.</p> <p>Verifique que el enchufe de 3 patas del equipo esté completamente insertado en el tomacorriente.</p>
Temperatura del Gabinete demasiado alta	<p>Ajuste la Temperatura</p> <p>La puerta no está cerrada correctamente o se han abierto demasiado</p> <p>Se han agregado recientemente muchas botellas tibias al gabinete</p>	<p>Verifique el ajuste de temperatura. Ajústelo si es necesario.</p> <p>Verifique que la puerta estén completamente cerradas y que las juntas estén cerrando bien contra el gabinete. Abra la puerta sólo lo necesario y por poco tiempo.</p> <p>Limite la cantidad de botellas tibias que agregue en el gabinete al mismo tiempo. Intente fraccionar el agregado de botellas todo lo posible.</p>
Ruido “clic”	Ruido normal	No requiere la intervención del usuario ya que este sonido es normal durante el funcionamiento del artefacto. El ruido “clic” puede escucharse cuando el artefacto termina o comienza un ciclo de enfriamiento.
Condensación en el gabinete y/o la puerta	<p>Alta humedad en el ambiente</p> <p>La puerta no está cerrada correctamente o se han abierto demasiado</p>	<p>La condensación disminuirá cuando las condiciones de humedad vuelvan a la normalidad.</p> <p>Verifique que la puerta estén completamente cerradas y que las juntas estén cerrando bien contra el gabinete. Abra la puerta sólo lo necesario y por poco tiempo.</p>

Si ninguno de los casos anteriores soluciona su problema, llame a nuestro departamento de servicio al cliente al **1-800-26-Danby® (1-800-263-2629)**.

Silhouette SELECT® **GARANTÍA LIMITADA**

Este producto de calidad está garantizado contra defectos de fabricación, incluyendo partes y mano de obra, siempre y cuando la unidad se utilice bajo las condiciones normales de funcionamiento para las que fue diseñado.

Esta garantía está solamente disponible para la persona que haya comprado originalmente esta unidad directamente de Danby o uno de sus distribuidores autorizados, y no es transferible.

CONDICIONES DE LA GARANTÍA

Las partes plásticas (como la puerta del evaporador, rieles de la puerta, cubiertas y bandejas) tienen una garantía de treinta (30) días a partir de la fecha de compra, sin ninguna excepción.

Primeros Dos Años Durante los primeros dos (2) años, cualquier parte eléctrica de este producto que resulte defectuosa, incluyendo cualquier sistema sellado, será reparado o reemplazado, a opción del fabricante, sin cargo para el comprador ORIGINAL. Los insumos (como lámparas eléctricas) no están garantizadas por ningún período de tiempo.

Para obtener Servicio Comuníquese con el distribuidor donde haya comprado la unidad, o llame al Taller de Servicio Autorizado más cercano, donde debe ser reparada por un técnico calificado. Si esta unidad es reparada en otro lugar que no sea un Taller de Servicio Autorizado, o si la unidad se utiliza para aplicaciones comerciales, Danby no se hará responsable de ninguna forma y la garantía será anulada.

Ninguna parte de esta garantía implica que Danby se hará responsable por el daño de ningún alimento u otros contenidos de este artefacto, ya sea debido a un defecto del artefacto, o a su uso, ya sea apropiado o no.

EXCLUSIONES

Salvo lo aquí indicado por Danby Products Limited (Canadá) o por Danby Products Inc. (U.S.A.), no existen otras garantías, condiciones o representaciones, explícitas o implícitas, concretas o intencionales por parte de Danby Products Limited o sus distribuidores autorizados y todas las demás garantías, condiciones o representaciones, incluyendo cualquier garantía, condiciones o representaciones bajo cualquier Acta de Venta de Productos o legislación o estatuto similar, quedan de esta forma expresamente excluidas. Salvo lo aquí indicado, Danby Products Limited (Canadá) o Danby Products Inc. (U.S.A.) no serán responsables por ningún daño a personas o bienes, incluyendo la propia unidad, sin importar su causa, o de ningún daño indirecto causado por el desperfecto de la unidad, y al comprar esta unidad, el comprador acepta por la presente, indemnizar y proteger a Danby Products Limited contra cualquier reclamo por daños a personas o bienes causados por la unidad.

CONDICIONES GENERALES

No se considerará ninguna de estas garantías o seguros cuando el daño o la necesidad de reparación sea el producto de los siguientes casos:

- 1) Falla del suministro eléctrico.
- 2) Daños en tránsito o durante el transporte de la unidad.
- 3) Alimentación incorrecta, como bajo voltaje, instalación eléctrica defectuosa o fusibles inadecuados.
- 4) Accidente, modificación, abuso o uso incorrecto del artefacto, tal como no suficiente ventilación del ambiente o condiciones de operación anormales (temperatura ambiente extremadamente alta o baja).
- 5) Utilización comercial o industrial.
- 6) Incendio, daños por agua, robo, guerra, disturbios, hostilidades, actos de fuerza mayor como huracanes, inundaciones, etc.
- 7) Pedidos de servicio debido a desinformación del usuario.

Para acceder a la garantía se solicitará un comprobante de compra; por lo tanto, guarde su recibo. En caso de necesitar servicio de garantía, presente ese documento al TALLER DE SERVICIO AUTORIZADO

Servicio de Garantía

En Domicilio

Danby Products Limited
P.O. Box 1778, Guelph, Ontario, Canada N1H 6Z9
Teléfono: (519) 837-0920 FAX: (519) 837-0449

Danby Products Inc.
P.O. Box 669, Findlay, Ohio, U.S.A. 45839-0669
Teléfono: (419) 425-8627 FAX: (419) 425-8629

05/07

Model • Modèle • Modelo DWC408BLSST

WINE COOLER

The model number can be found on the serial plate located on the back panel of the unit.

All repair parts available for purchase or special order when you visit your nearest service depot. To request service and/or the location of the service depot nearest you, call the TOLL FREE NUMBER.

When requesting service or ordering parts, always provide the following information:

- Product Type
- Model Number
- Part Description

REFRIGERADOR PARA VINOS

El número de modelo se encuentra en la placa ubicada en el panel posterior de la unidad.

Todas las partes de recambio pueden comprarse o encargarse especialmente en su taller de reparación autorizado. Para solicitar servicio y/o localizar el taller de servicio mas cercano, llame a nuestro NÚMERO SIN CARGO.

Proporcione siempre la siguiente información al solicitar servicio o al ordenar partes:

- Tipo de Producto
- Número de Modelo
- Descripción de la Parte

CABINET À VIN

Le numéro de modèle se trouve sur la plaque signalétique au dos de l'unité.

Vous pouvez vous procurer/commander toute pièce de rechange chez votre dépositaire le plus rapproché. Pour toute demande de service ou pour localiser le dépositaire/centre de service le plus rapproché, composez le NUMÉRO SANS FRAIS.

Pour toute demande de service ou commande de pièces, fournissez toujours l'information suivante :

- Type de produit
- Numéro de modèle
- Description de la pièce requise



Free Manuals Download Website

<http://myh66.com>

<http://usermanuals.us>

<http://www.somanuals.com>

<http://www.4manuals.cc>

<http://www.manual-lib.com>

<http://www.404manual.com>

<http://www.luxmanual.com>

<http://aubethermostatmanual.com>

Golf course search by state

<http://golfingnear.com>

Email search by domain

<http://emailbydomain.com>

Auto manuals search

<http://auto.somanuals.com>

TV manuals search

<http://tv.somanuals.com>