

DANTAX

**OPERATING INSTRUCTIONS
BETJENINGSVEJLEDNING
BRUKSANVISNING FÖR
BRUKSANVISNING
KÄYTTÖOHJE**

32LCD V9

**COLOUR TELEVISION WITH REMOTE CONTROL
FARVE - TV MED FJERNETJENING
FÄRG TV MED FJÄRRKONTROLL
FARGE TV MED FJERNKONTROLL
VÄRI - TV KAUKOSÄÄDÖLLÄ**

Contents

Features	3	Game Mode (optional)	20
Accessories	3	Film Mode	20
Introduction	4	3D Comb	20
Preparation	4	Picture Zoom	20
Safety Precautions	4	Reset	20
Power Source	4	Store	20
Power Cord	4	Sound Menu	20
Moisture and Water	4	Volume	20
Cleaning	4	Equalizer	20
Ventilation	5	Balance	21
Heat and Flames	5	Headphone	21
Lightning	5	Volume	21
Replacement Parts	5	Balance	21
Servicing	5	Sound Mode	21
Waste Disposal	5	AVL	21
Information for Users in European Union		Effect	21
Countries	5	Dynamic Bass	21
Disconnecting the Device	6	Subwoofer	21
Headphone Volume	6	3D Panorama	22
Installation	6	Store	22
LCD Screen	6	Feature Menu	22
Warning	6	PIP	22
Overview of the Remote Control	7	PIP ON-OFF	22
LCD TV and Operating Buttons	8	PIP Picture	22
Viewing the Connections	9	PIP Position	22
Power Connection	11	PIP Source	22
Aerial Connection	11	PIP SWAP	22
Connecting the LCD TV to a PC	12	PAP	22
Connecting to a DVD Player	13	PAP ON-OFF	23
Using Other Connectors	14	PAP Picture	23
Connecting Other Equipment via Scart	15	PAP Source	23
Inserting Batteries in the Remote Control Handset	16	PAP SWAP	23
Operating Range for the Remote Control	16	Sleep Timer	23
Switching the TV On/Off	17	Child Lock	23
To Switch the TV On	17	Language	23
To Switch the TV Off	17	EXT-2 Out	23
Input Selection	17	PC Audio In	23
Basic Operations	18	Blue Background	23
Operation with the Buttons on the TV	18	Menu Background	24
Volume Setting	18	Menu Timeout	24
Programme Selection	18	Teletext Language	24
Viewing Main Menu	18	Default Zoom	24
AV Mode	18	HDMI Full Mode	24
Operation with the Remote Control	18	Install Menu	24
Volume Setting	18	Program Table	24
Programme Selection (Previous or Next		Name	24
Programme)	18	Insert	25
Programme Selection (Direct Access)	18	Delete	25
Navigating the Menu System	19	APS (Auto Programming System)	25
Menu System	19	Country	25
Picture Menu	19	Program	25
Mode	19	Band	25
Contrast/Brightness/Sharpness/Colour/Hue	19	Channel	25
Colour Temp	19	Colour System	25
Noise Reduction	20	Sound System	26

Fine Tune	26
Search	26
Store	26
Install Menu in AV Modes	26
Colour System	26
VCR	26
Store Program	26
Source Menu	26
PC Mode Menu System	27
Sound Menu	27
Feature Menu	27
PC Picture Menu	27
PC Position Menu	27
Autoposition	27
H (Horizontal) Position	27
V (Vertical) Position	27
Phase	27
Dot Clock	28
Displaying TV Information	28
Mute Function	28
PIP (Picture-in-Picture) and PAP (Picture-and- Picture) Modes	28
Picture Mode Selection	28
Freezing Picture	28
Zoom Modes	28
Auto	29
16:9	29
4:3	29
Panoramic	29
14:9 Zoom	29
Cinema	29
Subtitle	29
Teletext	29
Tips	30
Screen Care	30
Image Persistence	30
No Power	30
Poor Picture	30
No Picture	31
Sound	31
Remote Control	31
Input Sources	31
Appendix A: PC Input Typical Display Modes	32
Appendix B: AV and HDMI Signal Compatibility ...	33
Appendix C: Pin Specifications	34
Specifications	35

Features

- Remote controlled colour LCD TV.
- It has an HDMI connector for digital video and audio. This connection is also designed to accept high definition signals.
- 100 programmes from VHF, UHF bands or cable channels can be preset.
- It can tune cable channels.
- OSD menu system.
- It has two scart sockets for external devices (such as video, video games, audio set, etc.).
- Stereo sound system. (3D Panorama)
- Teletext, fasttext, TOP text.
- Headphone connection.
- Automatic programming system.
- Forward or backward automatic tuning.
- Sleep timer.
- Child lock.
- Automatic sound mute when no transmission.
- NTSC playback.
- PIP / PAP / PAT functions.
- AVL (Automatic Volume Limiting).
- When no valid signal is detected, after 5 minutes the TV switches itself automatically to standby mode.
- PLL (Frequency Search).
- PC input.
- Plug&Play for Windows 98, ME, 2000, XP, Vista.
- Audio line out.
- Game Mode (optional)

Accessories



Remote Controller

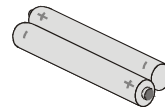

Batteries
2 XAAA

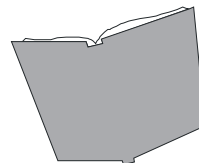

Instruction Book

Introduction



Thank you for choosing this product. This manual will guide you for the proper operation of your TV. Before operating the TV, please read this manual thoroughly.

Please do keep this manual in a safe place for future references.

Preparation

For ventilation, leave a free space of at least 10 cm all around the set. To prevent any fault and unsafe situations, please do not place any objects on top of the set.

Use this device in moderate climates.

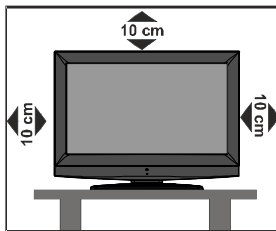

Safety Precautions

Please read the following recommended safety precautions carefully for your safety.

Power Source

The TV set should be operated only from a 220-240 V AC, 50 Hz outlet. Ensure that you select the correct voltage setting for your convenience.

Power Cord

Do not place the set, a piece of furniture, etc. on the power cord (mains lead) or pinch the cord. Handle the power cord by the plug. Do not unplug the appliance by pulling from the power cord and never touch the power cord with wet hands as this could cause a short circuit or electric shock. Never make a knot in the cord or tie it with other cords. The power cords should be placed in such a way that they are not likely to be stepped on. A damaged power cord can cause fire or give you an electric shock. When it is damaged and needs to be replaced, it should be done by qualified personnel.

Moisture and Water

Do not use this device in a humid and damp place (avoid the bathroom, the sink in the kitchen, and near the washing machine). Do not expose this device to



rain or water, as this may be dangerous and do not place objects filled with liquids, such as flower vases, on top. Avoid from dripping or splashing.

If any solid object or liquid falls into the cabinet, unplug the TV and have it checked by qualified personnel before operating it any further.

Cleaning

Before cleaning, unplug the TV set from the wall outlet. Do not use liquid or aerosol cleaners. Use soft and dry cloth.

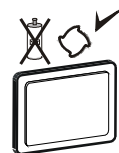

Ventilation

The slots and openings on the TV set are intended for ventilation and to ensure reliable operation. To prevent overheating, these openings must not be blocked or covered in anyway.

Heat and Flames

The set should not be placed near to open flames and sources of intense heat such as an electric heater. Ensure that no open flame sources, such as lighted candles, are placed on top of the TV. Batteries should not be exposed to excessive heat such as sunshine, fire or the like.



Lightning

In case of storm and lightning or when going on holiday, disconnect the power cord from the wall outlet.



Replacement Parts

When replacement parts are required, make sure that the service technician has used replacement parts, which are specified by the manufacturer or have the same specifications as the original one. Unauthorized substitutions may result in fire, electrical shock or other hazards.

Servicing

Please refer all servicing to qualified personnel. Do not remove the cover yourself as this may result in an electric shock.

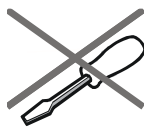

Waste Disposal

Instructions for waste disposal:

- Packaging and packaging aids are recyclable and should principally be recycled. Packaging materials, such as foil bag, must be kept away from children.
- Batteries, including those which are heavy metal-free, should not be disposed of with household waste. Please dispose of used battery in an environment friendly manner. Find out about the legal regulations which apply in your area.
- Cold cathode fluorescent lamp in LCD PANEL contains a small amount of mercury; please follow the local laws or regulations for disposal.

Information for Users in European Union Countries



This symbol on the product or on its packaging means that your electrical and electronic device should be disposed at the end of its service life separately from your household wastes. There are separate collection systems for recycling in EU.

For more information, please contact the local authority or the dealer where you purchased the product.

Disconnecting the Device

The mains plug is used to disconnect TV set from the mains and therefore it must remain readily operable.

Headphone Volume

Excessive sound pressure from earphones and headphones can cause hearing loss.



Installation

To prevent injury, this device must be securely attached to the wall in accordance with the installation instructions when mounted to the wall (if the option is available).

LCD Screen

The LCD panel is a very high technology product with about a million thin film transistors, giving you fine picture details. Occasionally, a few non-active pixels may appear on the screen as a fixed blue, green or red point. Please note that this does not affect the performance of your product.

Warning

Do not leave your TV in standby or operating mode when you leave your house.

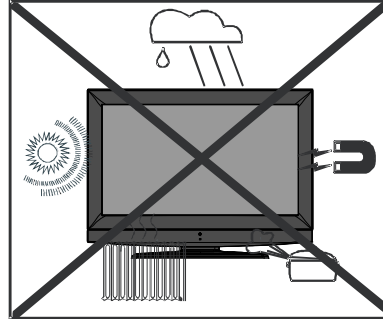

Overview of the Remote Control

- ① Stand By
- ② Direct programme
- ③ External Source
- ④ Info (program table)
- ⑤ Programme Up / Programme Down
- ⑥ Okay (store) / Select
- ⑦ Cursor buttons
- ⑧ Menu
- ⑨ Green / Picture
- ⑩ Red / Sound
- ⑪ Time
- ⑫ Teletext
- ⑬ Mix (in TXT mode) / PIP mode
- ⑭ Expand (in TXT mode) / Image Size
- ⑮ Previous Programme
- ⑯ Personal preferences
- ⑰ Reveal (in TXT mode) / Switch from TV to PC
- ⑱ Index page
- ⑲ Update (in TXT mode) / PAP mode
- ⑳ Hold (in TXT mode) / PIP position
- ㉑ Blue / Install
- ㉒ Yellow / Feature
- ㉓ TV / Quit Menu
- ㉔ Mono/Stereo - Dual I-II
- ㉕ Volume + / Volume -
- ㉖ No Function
- ㉗ Mute

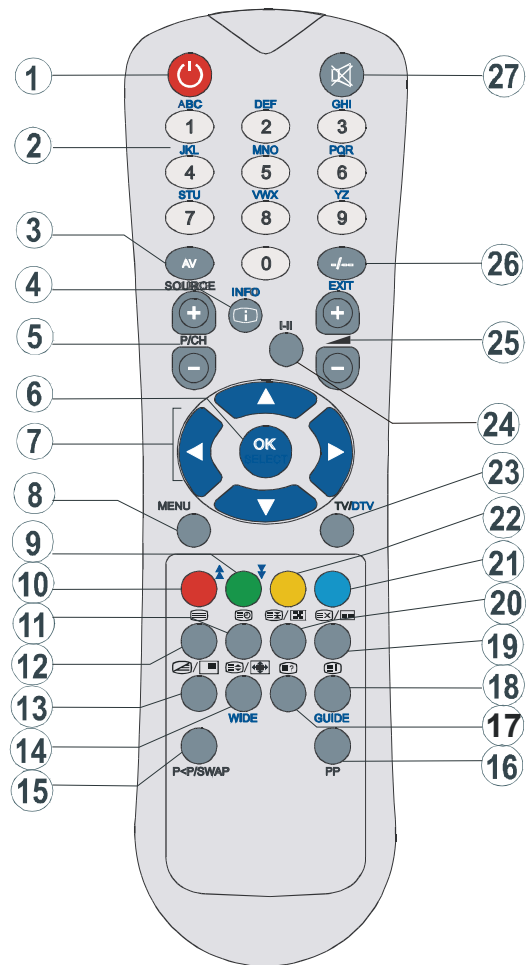

LCD TV and Operating Buttons

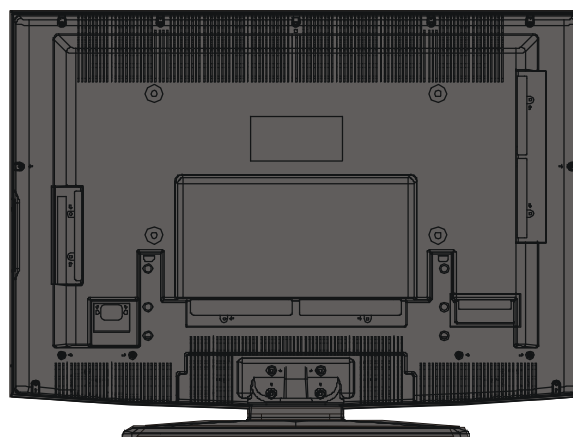
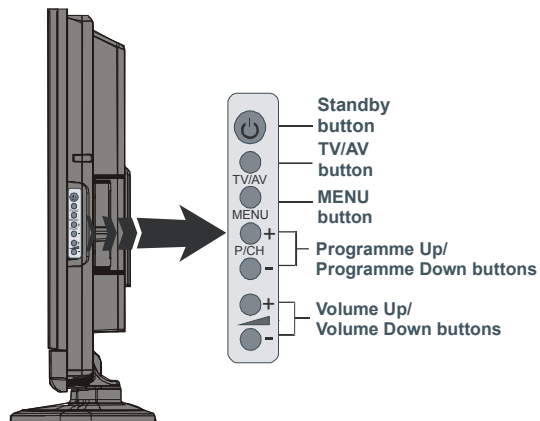
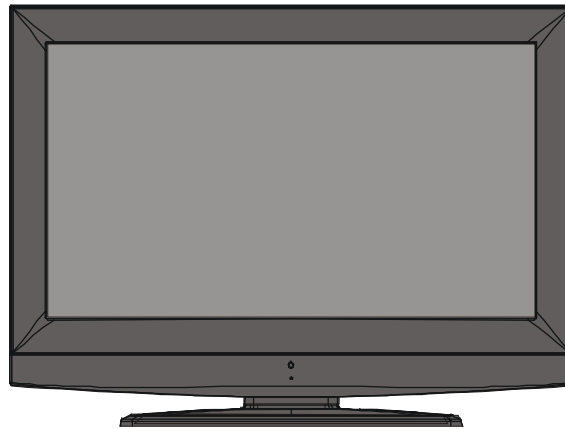

English - 8 -

Viewing the Connections

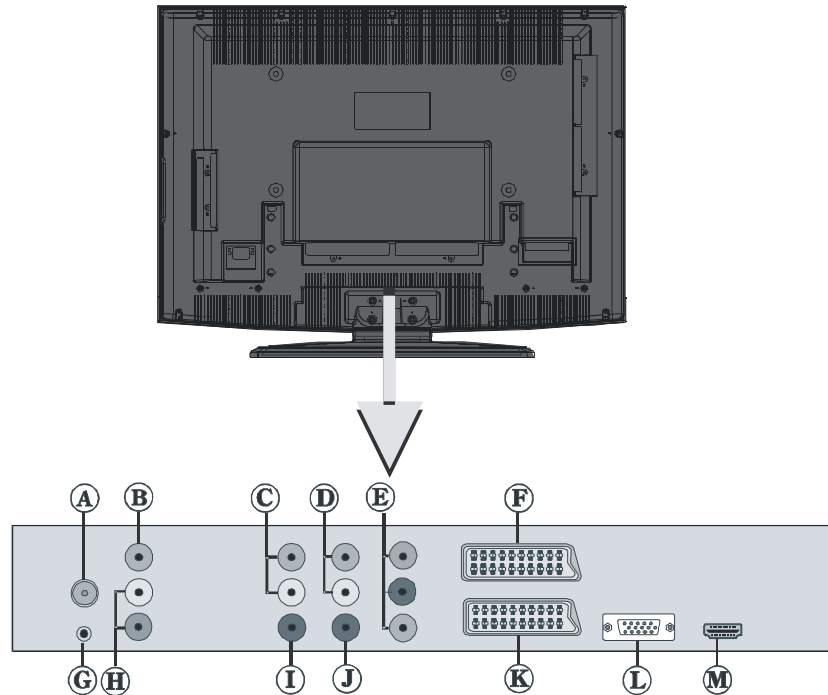

Ⓐ **RF Input** connects to an antenna or a cable.

Note that if you use a decoder or a media recorder, you should connect the aerial cable through the device to the television with an appropriate antenna cable, as shown in the illustration below.

Ⓑ **Video Input** is used for connecting video signals of external devices.

Connect the video cable between the **VIDEO IN** socket on the TV and the **VIDEO OUT** jack on your device.

Ⓒ **Audio Line Outs** output audio signals to an external device such as an optional sound system.

To connect the external speakers to your TV, use **AUDIO LINE OUTS** of the TV with an audio cable.

Ⓓ **PC/YPbPr Audio Inputs** are used for connecting audio signals of a PC or a device that connects to the TV via YPbPr.

Connect the PC audio cable between the **AUDIO INPUTS** on the TV and audio output of your PC to enable PC audio.

Connect the audio cable between **AUDIO INPUTS** on the TV and audio outputs of your device to enable component audio.

Ⓔ **Component Video Inputs (YPbPr)** are used for connecting component video.

You can connect the component video and audio sockets with a device that has component output. Connect the component video cables between the **COMPONENT VIDEO INPUTS** on

on the TV and the component video outputs of your device. While connecting, be sure that the letters on your TV, "Y", "Pb", "Pr" correspond with your device's connectors.

Ⓕ **SCART 2** inputs or outputs for external devices.

Ⓖ **Headphone** jack is used for connecting an external headphone to the system.

Connect to the **HEADPHONE** jack to listen to the TV from headphones (optional).

Ⓗ **Audio Inputs** are used for connecting audio signals of external devices.

Connect the audio cable between the **AUDIO INPUTS** on the TV and the **AUDIO OUTPUT** jacks on your device.

Note: If you connect a device to the TV via the **VIDEO INPUT**, you should also connect your device with an audio cable to the **AUDIO INPUTS** of the TV to enable audio.

Ⓘ **Subwoofer Out** is for connecting an external, active subwoofer to the set to give a much deeper bass effect.

Use an appropriate RCA cable to connect the set to a subwoofer unit.

Ⓙ **S/PDIF Out** outputs digital audio signals of the currently watched source.

Use an RCA cable to transfer audio signals to a device that has S/PDIF input.

Ⓚ **SCART 1** inputs or outputs for external devices.

Connect the **SCART** cable between **SCART** sockets on TV and **SCART** socket on your external device (such as a decoder, a VCR or a DVD player).

Note: If an external device is connected via the **SCART** sockets, the TV will automatically switch to AV mode. If both sockets are employed at the same time, **SCART 1** will override **SCART 2** unless manually selected.

Ⓛ **PC Input** is for connecting a personal computer to the TV set.

Connect the PC cable between the **PC INPUT** on the TV and the PC output on your PC.

Ⓜ **HDMI Input** are for connecting a device that has an **HDMI** socket.

Your LCD Television is capable of displaying High Definition pictures from devices such as a High Definition Satellite Receiver or DVD Player. These devices must be connected via the HDMI socket or Component Socket. These socket can accept either 720p or 1080i signals. No sound connection is needed for an HDMI to HDMI connection.

Note(optional) : When it is desired to watch HDMI-1 and HDMI-2 source with a DVI to HDMI cable, in order to enable audio, there are two options that can be used:

- When you want to connect DVI and HDMI 1, the audio signal line must be connected to audio input in the component terminal (YPbPr).

- When you want to connect DVI and HDMI 2, the audio signal line must be connected to PC audio input.

-If there is an optional third HDMI(side) socket on your TV, no sound input will be available through.

Power Connection

IMPORTANT: The TV set is designed to operate on **220-240V AC, 50 Hz.**

- **After unpacking, allow the TV set to reach the ambient room temperature before you connect the set to the mains.**
- Plug the power cable to the mains socket outlet.

Aerial Connection

- Connect the aerial or cable TV plug to the **AERIAL INPUT** socket located at the rear of the TV.

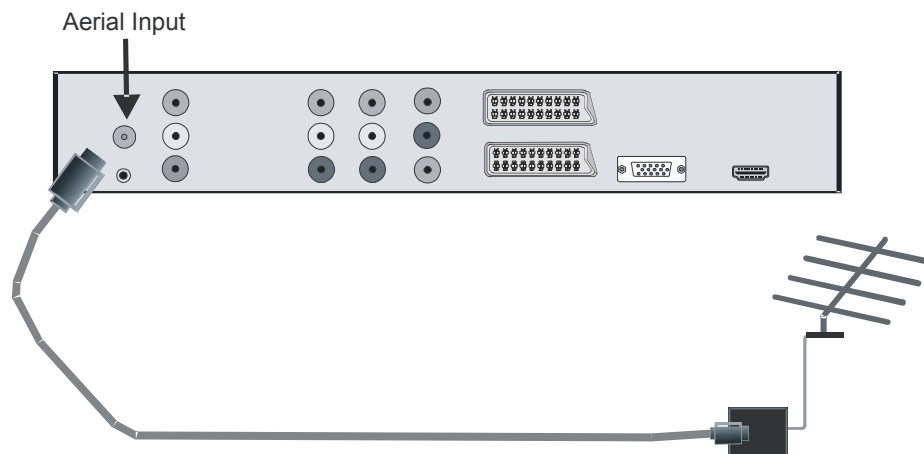

Connecting the LCD TV to a PC

For displaying your computer's screen image on your LCD TV, you can connect your computer to the TV set.

- Power off both computer and display before making any connections.
- Use 15-pin D-sub display cable to connect a PC to the LCD TV.
- When the connection is made, switch to PC source. See “**Input selection**” section.
- Set the resolution that suits your viewing requirements. Resolution information can be found in the appendix parts.

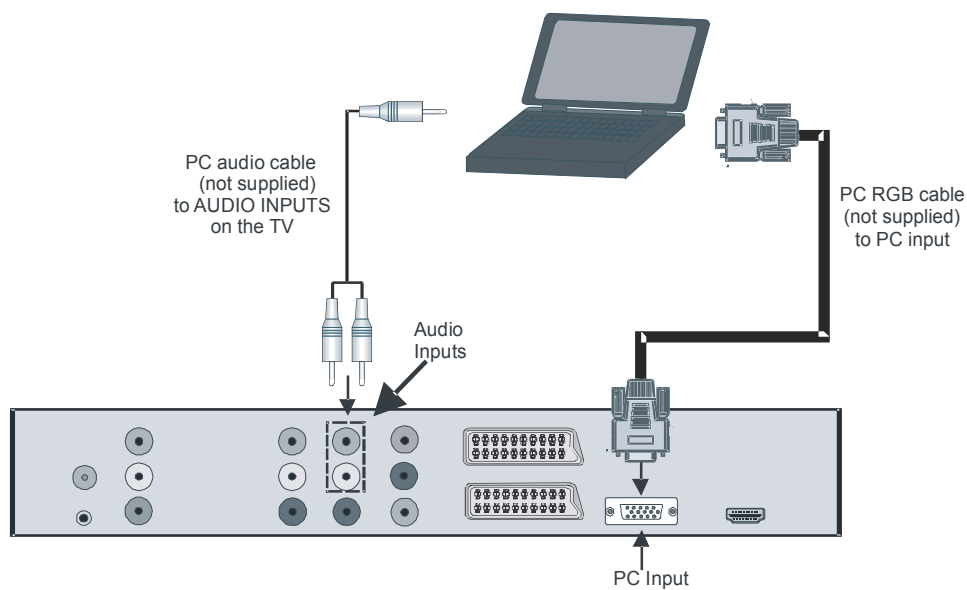

Connecting to a DVD Player

If you want to connect a DVD player to your LCD TV, you can use connectors of the TV set. DVD players may have different connectors. Please refer to your DVD player's instruction book for additional information. Power off both the TV and the device before making any connections.

Note: Cables shown in the illustration are not supplied.

- If your DVD player has an **HDMI** socket, you can connect via **HDMI**. When you connect to DVD player as illustrated below, switch to HDMI source. See, "**Input Selection**" section.
- Most DVD players are connected through **COMPONENT SOCKETS**. Use a component video cable to connect video input. For enabling audio, use a component audio cable as illustrated below. When the connection is made, switch to **YPbPr** source. See, "**Input selection**" section.
- You may also connect through the **SCART 1** or **SCART 2**. Use a **SCART** cable as shown below.

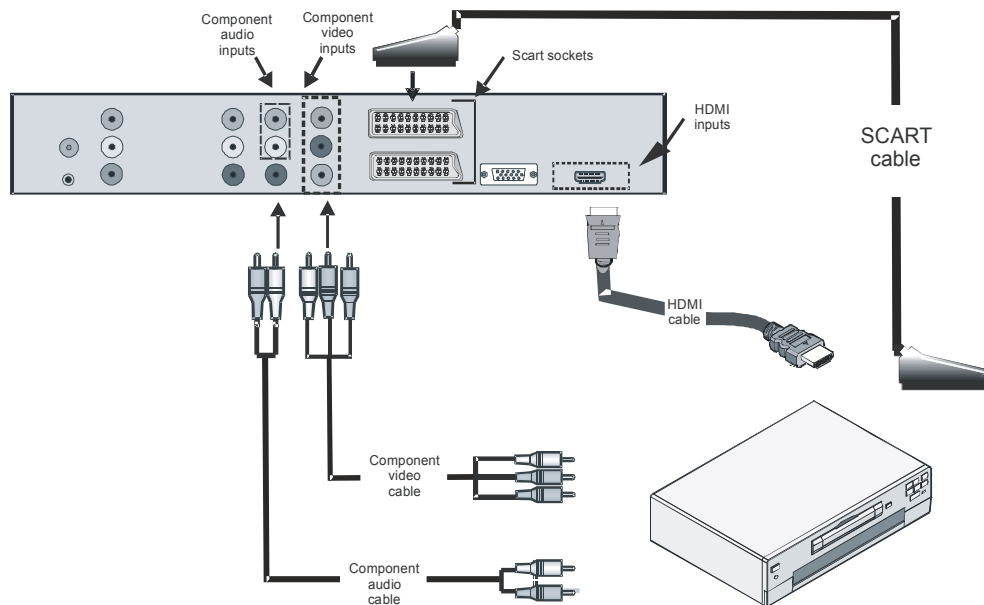

Note: These three methods of connection perform the same function but in different levels of quality. It is not necessary to connect by all three methods.

Using Other Connectors

You can connect a range of optional equipment to your LCD TV. Possible connections are shown below. *Note that cables shown in the illustration are not supplied.*

- For connecting a camcorder, connect to the **VIDEO IN** socket and the **AUDIO SOCKETS**. For selecting the related source, see the section “**Input selection**” in the following parts.
- To connect external speakers, use an audio cable. Do not reverse the **AUDIO LEFT** and **AUDIO RIGHT** jacks. Turn on the LCD TV and external speaker set after all connections are made. Refer to your speaker set’s manual for further queries.
- To listen the sound from headphones, connect to the **HEADPHONE** jack of the TV.
- For connecting a subwoofer, connect to the **SUBWOOFER OUT**.

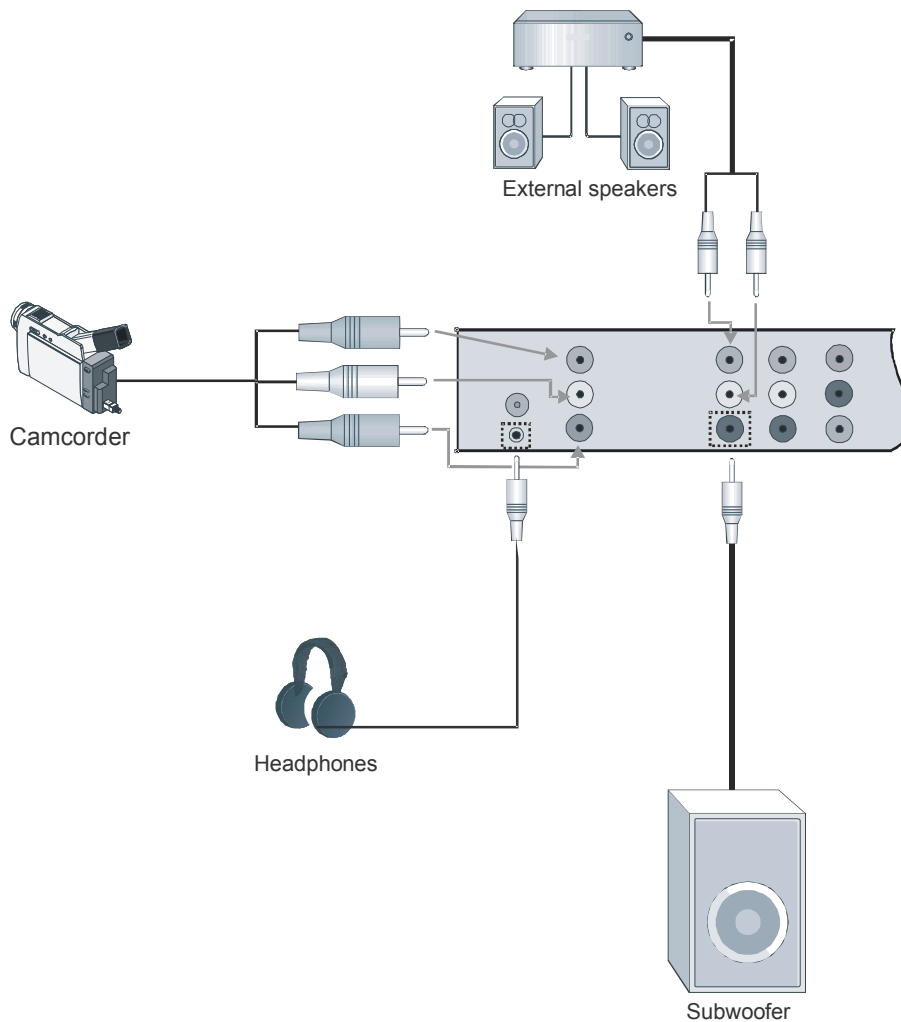

Connecting Other Equipment via Scart

Most devices support **SCART** connection. You can connect a DVD recorder, a VCR or a decoder to your LCD TV by using the **SCART** sockets. *Note that cables shown in the illustration are not supplied.*

Power off both the TV and the devices before making any connections.

For more information, refer to your device's own instruction book.

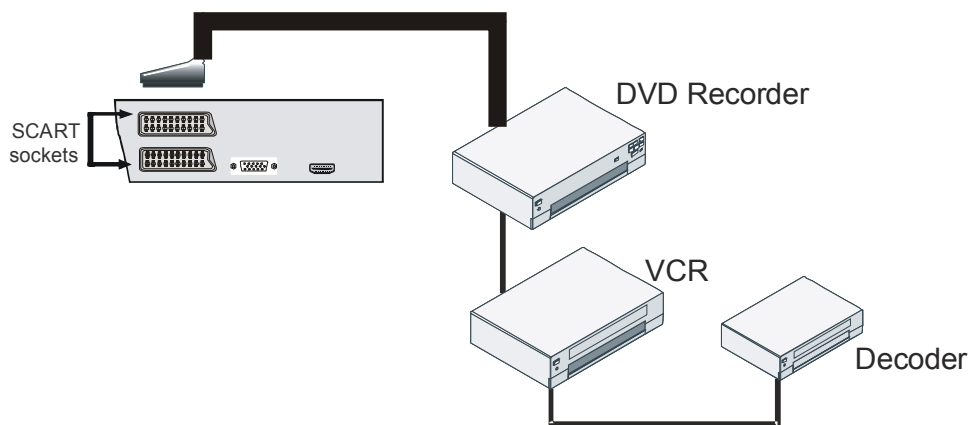

Inserting Batteries in the Remote Control Handset

- Remove the battery cover located on the back of the handset by gently pulling backwards from the indicated part.
- Insert two **AAA/R03** or equivalent type batteries inside. Place the batteries in the right directions and replace the battery cover.

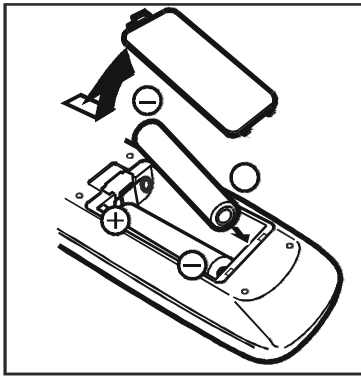

Note: Remove the battery from remote control handset when it is not to be used for a long period. Otherwise it can be damaged due to any leakage of batteries.

Operating Range for the Remote Control

- Point the top of the remote control toward the LCD TV's remote sensor LED while pressing a button.

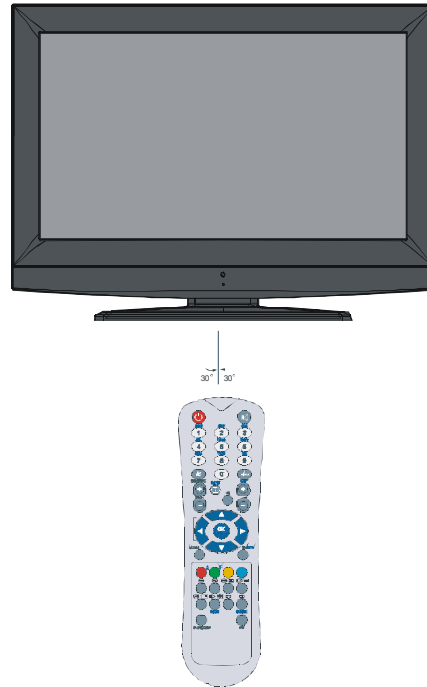

Remote range is approximately 7m/23ft.

Switching the TV On/Off

To Switch the TV On

- Connect the power cord to the 220-240V AC, 50 Hz.
- Press **STANDBY** button. Then the standby LED lights up.
- To switch on the TV from standby mode either:
- Press the **⏻** button, **P+ / P-** or a numeric button on the remote control.
- Press the **-P/CH** or **P/CH+** button on the TV. The TV will then switch on.

Note: If you switch on your TV via **PROGRAMME UP/DOWN** buttons on the remote control or on the TV set, the programme that you were watching last will be reselected.

By either method the TV will switch on. When the TV is operated for the first time, the following screen appears:

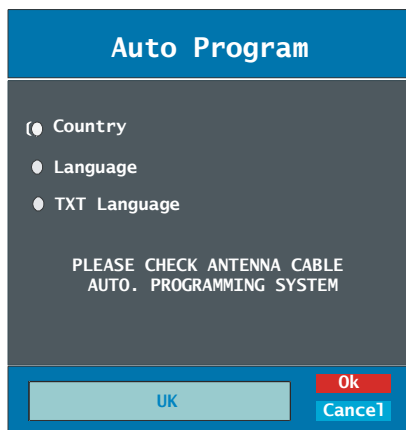

By pressing “◀” or “▶” button, adjust the **Country** item and press “▼” to highlight “**Language**” item. Use “◀” or “▶” button to set “**Language**”. Use “▲” or “▼” buttons to select “**TXT Language**” and set it by using “◀” or “▶” buttons. Press “**OK**” button to continue.

To Switch the TV Off

- Press the **⏻** button on the remote control or **STANDBY** button on the TV, so the TV will switch to standby mode.
- To power down the TV completely, unplug the power cord from the mains socket.

Input Selection

Once you have connected external systems to your TV, you can switch to different input sources.

- Press **(AV)** button on your remote control for directly changing sources.
- or,
- Select “**Source**” option from the main menu by using ◀ or ▶ button. Use then ▲ or ▼ button to highlight an input and press ▶ button to select.



Basic Operations

You can operate your TV using both the remote control and onset buttons.

Operation with the Buttons on the TV Volume Setting

- Press **▲** - button to decrease volume or **▲ +** button to increase volume, so a volume level scale (slider) will be displayed on the screen.

Programme Selection

- Press **P/CH +** button to select the next programme or **P/CH -** button to select the previous programme.

Viewing Main Menu

- Press the **MENU** button to enter main menu. In the Main menu select sub-menu using **P/CH -** or **P/CH +** buttons and enter the sub-menu using **▲** - or **▲ +** buttons. To learn the usage of the menus, refer to the menu system sections.

AV Mode

- Press the **TV/AV** button at the control panel on the TV to switch your TV to AV modes.

Operation with the Remote Control

- The remote control of your TV is designed to control all the functions of the model you selected. The functions will be described in accordance with the menu system of your TV.
- Functions of the menu system are described in the following sections.

Volume Setting

Press **V +** button to increase the volume. Press **V -** button to decrease the volume. A volume level scale (slider) will be displayed on the screen.

Programme Selection (Previous or Next Programme)

- Press **P -** button to select the previous programme.
- Press **P +** button to select the next programme.

Programme Selection (Direct Access)

- Press numeric buttons on the remote control to select programmes between 0 and 9. The TV will switch to the selected programme. To select programmes between 10 - 999 (for IDTV) or 10-99 (for analogue), press the numeric buttons consecutively (e.g. for programme 27, first press 2 and then 7). When the pressing time is due for the second numeric button, only the first digit programme will be displayed. The limit of the delay time is 3 seconds.
- Press directly the programme number to reselect single digit programmes.

Navigating the Menu System

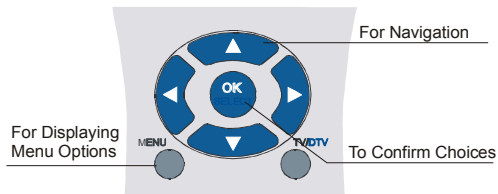

- Press **MENU** to display the main menu.
- Press ◀ or ▶ button to select an icon.
- Use ▲ or ▼ button to highlight.
- Press ◀ or ▶ buttons to change the settings.
- Press ▶ for more options.
- Press **OK** to store.
- To exit the menu or return from sub-menu screen, press **MENU**.

Note: These explanations are valid for the navigation of the analogue TV menu system. To select options that are explained in the following parts, refer to "Navigating the Analogue TV Menu System".

Menu System

Picture Menu

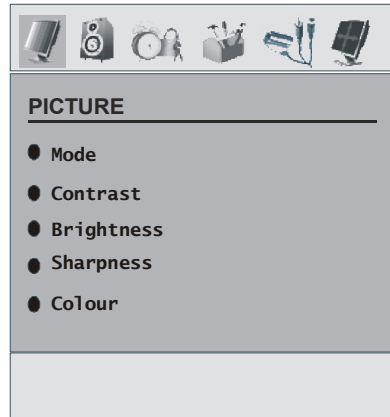

Mode

For your viewing requirements, you can set the related **mode** option.

Press ▲ or ▼ button to select **Mode**. Press ◀ or ▶ button to choose from one of these options: **Cinema**, **Dynamic** and **Natural**.

Contrast/Brightness/Sharpness/Colour/Hue

Press ▲ or ▼ button to select the desired option. Press ◀ / ▶ button to set the level.

Note: **Hue** option can only be visible when the TV receives an NTSC signal.

Colour Temp

Press ▲ or ▼ button to select **Colour Temp**. Press ◀ / ▶ to choose from one of these options: **Cool**, **Normal** and **Warm**.

Note:

- Setting **Cool** option gives white colours a slight blue stress.
- Setting **Warm** option gives white colours a slight red stress.
- For normal colours, select **Normal** option.

Noise Reduction

If the broadcast signal is weak and the picture is noisy, use **Noise Reduction** setting to reduce the noise amount.

Press **▲** or **▼** button to select **Noise Reduction**. Press **◀/▶** to choose from one of these options: **Low, Medium, High** or **Off**.

Game Mode (optional)

Select Game Mode by pressing **▲** or **▼** button. Use **◀/▶** button to set Game Mode as On or Off. When Game Mode is set to On, specific game mode settings, which are optimized for better video quality, will be loaded.

Also; Picture Mode, Contrast, Brightness, Sharpness, Colour and Colour Temp settings will be invisible and disabled while Game Mode is on.

Note:

-Picture mode selection button on the remote control will have no function while Game Mode is on.

-If the TV is switched to PIP/PAP mode, Game Mode setting will be disabled and be removed from the Picture menu.

Film Mode

Films are recorded at a different number of frames per second to normal television programmes.

Press **▲** or **▼** button to select **Film Mode**. Press **◀/▶** button to set this feature **On** or **Off**. Turn this feature on when you are watching films to see the fast motion scenes clearly.

3D Comb

3D Comb is used to improve colour transitions and colour quality of pictures.

Select **3D Comb** by pressing **▲/▼** button. Press **◀/▶** button to set this feature On or Off.

Note: 3D Comb feature is not functional in NATURAL picture mode.

Picture Zoom

Select **Picture Zoom** by pressing **▲/▼** button.

Use **◀/▶** buttons, to change picture zoom to **Auto, 16:9, 4:3, Panoramic, 14:9 Zoom, Cinema, Subtitle** or **Zoom**.

Reset

Press **▲** or **▼** button to select **Reset**. Press **◀/▶** or **OK** button to reset the picture modes to factory default settings.

Store

Press **▲** or **▼** button to select **Store**. Press **▶** or **OK** button to store the settings. "**Stored**" will be displayed on the screen.

Sound Menu

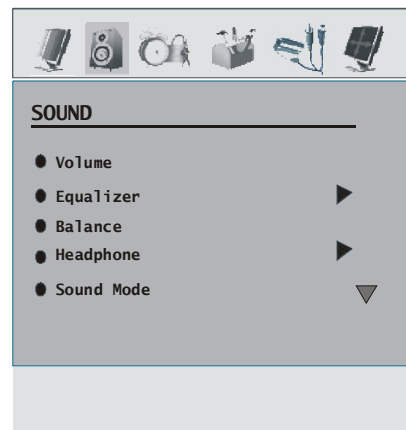

Volume

Press **▲** or **▼** button to select **Volume**. Press **◀/▶** button to change the level of the Volume.

Equalizer

Press **▲** or **▼** button to select **Equalizer**. Press **◀/▶** or **OK** button to enter equalizer menu.

In equalizer menu the sound mode can be changed to **Pop, Rock, Jazz, Flat, Classic** or **User** by pressing **◀/▶** button. Select the desired frequency by **▲** or **▼** button and increase or decrease the frequency gain by pressing **◀/▶** button.

Press the **M** button to return to the previous menu.

Note: *Equalizer menu settings can be changed only when the **Equalizer Mode** is in **User**.*

Balance

This setting is used for emphasizing left or right speaker balance.

Press **▲** or **▼** button to select **Balance**. Press **◀/▶** button to change the level of the balance. Balance level can be adjusted between **-32** and **+32**.

Headphone

Press **▲** or **▼** button to select **Headphone**. Press **▶** button to view the headphone menu. Headphone sub-menu options are described below:

Volume

Press **▲** or **▼** button to select **Volume**. Press **▶** button to increase headphone volume level. Press **◀** button to decrease headphone volume level. Headphone volume level can be adjusted between 0 and 63.

Balance

Press **▲** or **▼** button to select **Balance**. Press **▶** button to increase balance to the right. Press **◀** button to decrease balance to the left. Balance level can be adjusted between **-32** and **+32**.

Press the **M** button to return to the previous menu.

Sound Mode

Press **▲** or **▼** button to select **Sound Mode**. Using **◀/▶** button, you can select **Mono**, **Stereo**, **Dual I** or **Dual II** mode, only if the selected channel supports that mode.

AVL

Automatic Volume Limiting (AVL) function adjusts the sound to obtain fixed output level between programmes (For instance, volume level of advertisements tend to be louder than programmes).

Press **▲** or **▼** button to select **AVL**. Press **◀/▶** button to set the AVL as On or Off.

Effect

If you are watching a mono broadcast, set **Effect** on to obtain a better sound effect which will be more stereo-like. If the current sound system is stereo, switching this effect on will give a more spatial effect.

Press **▲** or **▼** button to select **Effect**. Press **◀/▶** button to set **Effect** as On or Off.

Dynamic Bass

Dynamic Bass is used to increase bass effect of the TV set.

Press **▲** or **▼** button to select **Dynamic Bass**. Use **◀/▶** button set Dynamic bass to **Low**, **High** or **Off**. It is not recommended to select **High** while listening at high volume levels.

Subwoofer

It is possible to connect an external, active subwoofer to the TV set to give a much deeper bass effect.

Press **▲** or **▼** button to select **Subwoofer**. Subwoofer can be set to **On** or **Off**.

Dynamic Bass is not available if **Subwoofer** is set to **On**.

Set **Subwoofer** to **On** when you connect an external subwoofer to the set.

3D Panorama

This feature is used to create the impression that sound is coming from around the room instead of from the speakers of the TV set.

Press ▲ or ▼ button to select **3D Panorama**. Use ◀ / ▶ button to set 3D Panorama as On or Off.

Store

Press ▲ or ▼ button to select **Store**. Press ▶ or **OK** button to store the settings. "Stored" will be displayed on the screen.

Feature Menu



PIP

In the **Feature** menu, highlight **PIP** item by pressing ▲ / ▼ buttons. Press ▶ button to enter **PIP** submenu:



PIP ON-OFF

You can activate or deactivate PIP mode by pressing ◀ / ▶ button.

PIP Picture

Press ▶ button to enter **PIP Picture** submenu. Adjustments of Contrast, Brightness, Sharpness, Colour, Reset and Store items in this part are identical with **Picture menu** in the analogue TV menu System. Refer to Picture menu explanations in the previous parts.

PIP Position

This setting is used for moving the sub picture. Select **PIP Position** item by using ▲ / ▼ button. Use ◀ / ▶ button to adjust **PIP position**. **PIP Position** info will be displayed at the bottom of the menu OSD. You can directly change PIP position by pressing ▲ / ▼ buttons.

Positions available are: Bottom Right, Bottom Center, Bottom Left, Top Left, Top Center and Top Right.

PIP Source

PIP Source setting enables you to select the source of the sub picture.

Select PIP Source item by using ▲ / ▼ button. Use ◀ / ▶ button to set **PIP source**.

Note: When main picture source is TV, EXT-1, EXT-2 or BAV, PIP window can only be set to HDMI, YPbPr, PC source or vice versa.

PIP SWAP

Select **PIP SWAP** item by using ▲ / ▼ button. Use ◀ / ▶ button to set. This function enables to swap between the main and the PIP picture.

PAP

In the **Feature** menu, highlight **PAP** item by pressing ▲ / ▼ buttons. Press ▶ button to enter **PAP** submenu:

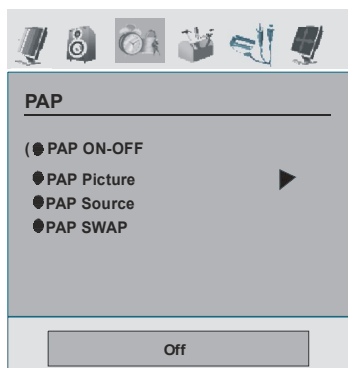

PAP ON-OFF

You can activate or deactivate **PAP** mode by pressing ◀ / ▶ button.

PAP Picture

Press ▶ button to enter **PAP Picture** submenu. Adjustments of Contrast, Brightness, Sharpness, Colour, Reset and Store items in this part are identical with **Picture** menu in the Menu System. Refer to **Picture** menu explanations in the previous parts.

PAP Source

Select **PAP Source** item by using ▲ / ▼ button. Use ◀ / ▶ button to set **PAP source**.

Note: When main picture source is TV, EXT-1, EXT-2 or BAV, PIP window can only be set to HDMI, YPbPr, PC source or vice versa.

PAP SWAP

Select **PAP SWAP** item by using ▲ / ▼ button. Use ◀ / ▶ button. This function enables to swap between the main and the PAP picture.

Note: See Appendix C for all PIP/PAT modes.

Sleep Timer

Press ▲ or ▼ button to select **Sleep Timer**. Use ◀ / ▶ button to set the **Sleep Timer**.

The timer can be programmed between **Off** and **120** minutes in steps of 10 minutes.

If **Sleep Timer** is activated, at the end of the selected time, the TV goes automatically to standby mode.

Child Lock

Press ▲ or ▼ button to select **Child Lock**.

Use ◀ / ▶ button to set the Child Lock **On** or **Off**. When On is selected, the TV can only be controlled by the remote control handset. In this case the control panel buttons (except for the **STANDBY** button) will not work.

Hence, if one of those buttons is pressed, “**Child Lock On**” will be displayed on the screen when the menu screen is not visible.

Language

Press ▲ or ▼ button to select **Language**. Use ◀ / ▶ button to select the **Language**.

EXT-2 Out

Use this setting to define **Ext-2** signal output.

Press ▲ or ▼ button to select **Ext-2 Out**. Use ◀ / ▶ button to set **Ext-2 Out** to **TV, EXT1, BAV, YPbPr Audio** or **PC Audio**.

Note:

- For copying from a DVD or VCR device, you should set desired option for **EXT-2** output. If you plug your device to **EXT-1**, you will copy the picture that comes from the tuner.

PC Audio In

Select PC Audio In by pressing ▲ / ▼ button.

Using ◀ / ▶ button, you can change the PC Audio In to **TV, EXT-1, EXT-2, BAV, YPbPr Audio** or **PC Audio**.

Blue Background

If the signal is weak or absent, the TV will automatically change to a blue screen. To enable this, set **Blue Background** to On.

By pressing ▲ or ▼ button, select **Blue Background**. Press ◀ / ▶ button to set **Blue Background** as **On** or **Off**.

Menu Background

Press ▲ or ▼ button to select **Menu Background**. You can set menu background level by pressing ◀ / ▶ button.

Menu Timeout

To set a specific display timeout for menu screens, set a value for this option.

Press ▲ or ▼ button to select **Menu Timeout**. Use ◀ / ▶ button to change menu timeout to **15 sec**, **30 sec** or **60 sec**.

Teletext Language

Press ▲ or ▼ button to select **Teletext Language**. Use ◀ / ▶ button to change **Teletext Language** to **West**, **East**, **Turk/Gre**, **Cyrillic** or **Arabic**.

Default Zoom

While zoom mode is set as **AUTO**, the TV will set the zoom mode in accordance with the signal of the broadcast. If there is no WSS or aspect ratio information, the TV will then use this setting to adopt.

Press ▲ or ▼ button to select **Default Zoom**. You can set **Default Zoom** to **Panoramic**, **16:9**, **4:3** or **14:9 Zoom** by pressing ◀ / ▶ button.

HDMI Full Mode

Press ▲ or ▼ button to select HDMI Full mode. Use ◀ / ▶ button to set the HDMI Full mode On or Off. This feature will be visible while in HDMI modes in 1080i or 720P. Feature will be invisible while in other resolution and Pip/Pap modes. If an overflow happens in the picture, you can set HDMI Full mode as on to watch more properly.

Install Menu

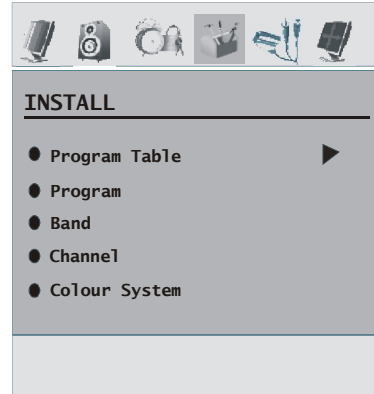

Program Table

Select Program Table by pressing ▲ / ▼ button. Press “▶” to display Program Table:

Program Table	
P01 BBC 1	P11 S 18
P02 C 04	P12 S 29
P03 C 05	P13 S 31
P04 BBC 1	P14 S 33
P05 CH 4	P15 S 34
P06 BBC 2	P16 S 35
P07 C 04	P17 S 36
P08 C 07	P18 S 37
P09 C 12	P19 S 40
P10 C 15	P20 C 21

Name	Insert
Delete	APS

By moving the cursor in four directions you can reach 20 programmes in the same page. You can scroll the pages up or down by pressing the navigation buttons to see all the programmes in TV mode (except for the AV modes). By cursor action, programme selection is done automatically.

Name

To change the name of a programme, select the programme and press the **RED** button.

The first letter of the selected name will be highlighted. Press ▲ or ▼ button to change that letter and ◀ / ▶ button to select the other

letters. By pressing the **RED** button, you can store the name.

Insert

Select the programme which you want to insert by navigation buttons. Press the **GREEN** button. By navigation buttons move the selected programme to the decided programme space and press the **GREEN** button again.

Delete

To delete a programme, press the **YELLOW** button. Pressing the **YELLOW** button again erases the selected programme from the programme list, and the following programmes shift one line up.

APS (Auto Programming System)

When you press the **BLUE** button for starting automatic tuning, **Auto Programming System** menu will appear on the screen:

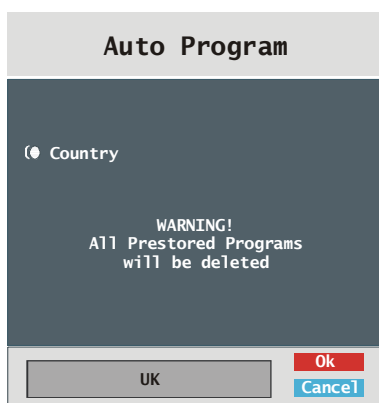

Country

Press **▲** or **▼** button to select your country. If you want to exit from A.P.S. function, press the **BLUE** button.

When you press **OK** or **RED** button for starting automatic tuning, all stored programmes will be erased and the TV will search for available channels. During the search, the following OSD will be displayed:

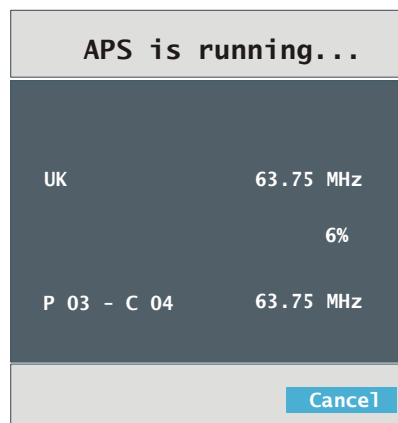

Whenever you press the **BLUE** button, APS function stops and **Program Table** appears on the screen.

If you wait until the end of APS, Program Table will be displayed with the programmes found and located.

Program

Press **▲** or **▼** button to select **Program**. Use **◀ / ▶** button to select the program number. You can also enter a number using the numeric buttons on the remote control. There are 100 programme storage between 0 and 99.

Band

Band can be selected either **C** or **S**. Press **◀ / ▶** button to select **Band**.

Channel

Channel can be changed by **◀ / ▶** button or numeric buttons.

Colour System

Press **▲** or **▼** button to select **Colour System**. Use **◀ / ▶** button to change the colour system to **PAL**, **SECAM** or **AUTO**.

If sound system is set to **I** (**the UK setting**), SECAM will not be available for the colour system settings.

Note: In AV modes, you can choose NTSC 3.58, NTSC 4.43 or PAL60 as well.

Sound System

Press ▲ or ▼ button to select **Sound System**. Press ◀ / ▶ button to change the sound system to **BG, DK, L** or **L'**.

Fine Tune

Press ▲ or ▼ button to select **Fine Tune**. Press ◀ / ▶ button to adjust the tuning.

Search

Press ▲ or ▼ button to select **Search**. Use ◀ / ▶ button to start programme searching. You can also enter the desired frequency using the numeric buttons while Search item is highlighted.

Store

Press ▲ or ▼ button to select **Store**. Press ▶ or **OK** button to store the settings. "**Program Stored**" will be displayed on the screen.

Install Menu in AV Modes

The following screen appears in the install menu when the TV is in AV modes. Note that limited options will be available. Switch to TV mode for viewing complete version of the **Install** menu.

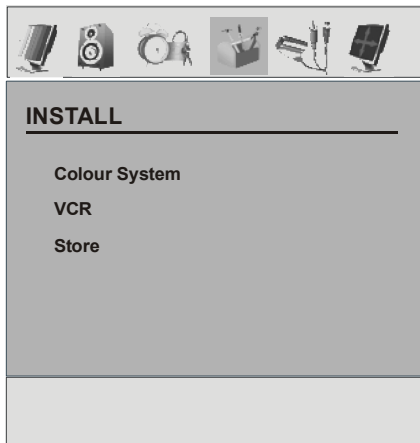

Colour System

Press ▲ or ▼ button to select **Colour System**. Use ◀ / ▶ button to change the colour system to **PAL, SECAM, PAL 60, NTSC 4,43, NTSC 3,58** or **AUTO**.

VCR

Press ▲ or ▼ button to select **VCR**. Use ◀ / ▶ button to set the **VCR** as On or Off.

Store Program

Press ▲ or ▼ button to select **Store Program**. Press ▶ or **OK** button to store the settings. "**Program Stored**" will be displayed on the screen.

Source Menu

Press ▲ or ▼ button and select the sixth icon. Then press ▶ or **OK** button. Source menu appears on the screen:



In source menu, highlight a source by pressing ▲ or ▼ button and switch to that mode by pressing ▶ button. Source options are; **TV, EXT-1, EXT-2, EXT-2 S, BAV, HDMI, YPbPr** or **PC**.

Note: Once you have connected optional equipment systems to your TV, you should select the required input to view pictures from that source.

PC Mode Menu System

See “**Connecting the LCD TV to a PC**” section for connecting a PC to the TV set.

For switching to **PC** source, press **(AV)** button on your remote control and select **PC** input. You can also use “**Source**” menu to switch to **PC** mode.

Note that **PC** mode menu settings are available only while the TV is in **PC** source.

Sound Menu

The items in this menu are described at “**Sound Menu**” section explained in “Analogue TV Menu System”.

Feature Menu

Feature menu settings are identical to the settings explained in “**Feature Menu**” section in “Analogue TV Menu System”.

PC Picture Menu

For adjusting **PC** picture items, do the following:

Press **◀ / ▶** button to select **the first icon**. **PC** Picture menu appears on the screen.

Brightness, Contrast and Colour Temperature settings in this menu are identical to settings defined in TV picture menu under “Analogue TV Menu System”.

PC Position Menu

Select the sixth icon by pressing **◀ / ▶** button. **PC Position** menu appears on the screen:

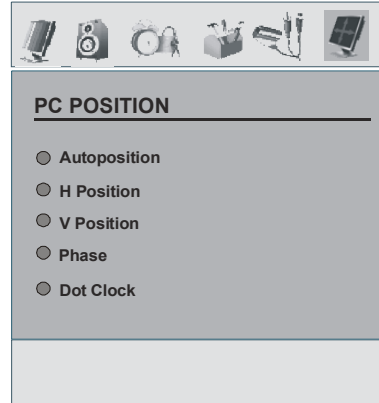

Autoposition

If you shift the picture horizontally or vertically to an unwanted position, use this item to put the picture into correct place automatically. This setting therefore automatically optimizes the display.

Select **Autoposition** item by using **▲** or **▼** buttons. Press **OK** button.

Warning: Please ensure auto adjustment is performed with a full screen image to ensure best results.

H (Horizontal) Position

This item shifts the image horizontally to right hand side or left hand side of the screen.

Select **H Position** item by using **▲** or **▼** button. Use **◀ / ▶** button to adjust the value.

V (Vertical) Position

This item shifts the image vertically towards the top or bottom of the screen.

Select **V Position** item by using **▲** or **▼** button. Use **◀ / ▶** button to adjust the value.

Phase

Depending on the resolution and scan frequency that you input to the TV set, you may see a hazy or noisy picture on the screen. In such a case you can use this item to get a clear picture by trial and error method.

Select **Phase** item by using ▲ or ▼ buttons. Use ◀ / ▶ button to adjust the value.

Dot Clock

Dot Clock adjustments correct the interference that appear as vertical banding in dot intensive presentations like spreadsheets or paragraphs or text in smaller fonts.

Select **Dot Clock** item by using ▲ or ▼ buttons. Use ◀ / ▶ button to adjust the value.

Displaying TV Information

Programme Number, Programme Name, Sound Indicator and **Zoom Mode** information is displayed on the screen when a new programme is entered or ⓘ button is pressed.

Mute Function

Press ⏸ button to disable sound. Mute indicator will be displayed in the upper side of the screen.

Mute

To cancel mute, there are two alternatives; the first one is pressing the ⏸ button and the second one is increasing the volume level.

PIP (Picture-in-Picture) and PAP (Picture-and-Picture) Modes

Press the □ button to switch to PIP mode.

At PIP Mode, a small picture (PIP picture) is displayed on the main picture. There are 1 size and 4 positions (upper left, upper right, bottom left and bottom right) available for the PIP window. You can use ⏏ button to change the PIP position. Aspect Ratio of the PIP window is fixed and 4:3.

When PIP Mode is entered, the default active window is the PIP window and the active window is indicated by a red frame around it. The active window can be changed by

pressing ◀ / ▶ button. The status info OSD belongs to active window. The place of the status OSDs are same for both windows.

Press the □ button again to exit the PIP mode.

Press the ▣ button to switch to PAP mode.

At PAP Mode, two pictures with equal sizes are displayed on the screen. Aspect Ratios of the windows are fixed.

When you switch to PAP Mode, main window in PIP Mode will be displayed on the right side of the screen. The active window can be changed by pressing ◀ / ▶ button.

Press the ▣ button again to exit the PAP mode.

Note: When main picture source is TV, EXT-1, EXT-2, or BAV; PAP or PIP window can only be set to HDMI, YPBPR, PC source or vice versa.

Picture Mode Selection

By pressing PP button, you can change **Picture Mode** settings in accordance with your viewing requirements.

Freezing Picture

You can freeze the picture on the screen by pressing the OK button on the remote control. Press the OK button to freeze picture. Press again to quit freeze mode.

Note: This feature will be unavailable to be used while watching PC, YPBPr and HDMI sources.

Zoom Modes

You can change the aspect ratio (image size) of the TV for viewing the picture in different zoom modes.

Press ⏏/WIDE button to directly change the zoom mode.

Available zoom modes are listed below.

Note:

- In **YPbPr** and **HDMI** modes, while in 720p-1080i resolutions, only **16:9** mode is available.
- In **PC** mode, only **4:3** and **16:9** modes are available.

Auto

When a **WSS (Wide Screen Signalling)** signal, which shows the aspect ratio of the picture, is included in the broadcast signal or the signal from an external device, the TV automatically changes the **ZOOM** mode according to the **WSS** signal.

- When the **AUTO** mode does not function correctly due to poor **WSS** signal quality or when you want to change the **ZOOM** mode, change to another **ZOOM** mode manually.

16:9

This uniformly stretches the left and right sides of a normal picture (4:3 aspect ratio) to fill the wide TV screen.

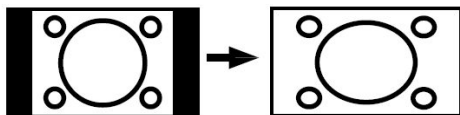

- For 16:9 aspect ratio pictures that have been squeezed into a normal picture (4:3 aspect ratio), use the **16:9** mode to restore the picture to its original shape.

4:3

Use to view a normal picture (4:3 aspect ratio) as this is its original size.

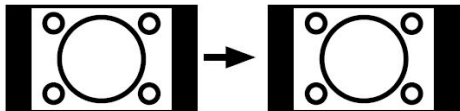

Panoramic

This stretches the left and right sides of a normal picture (4:3 aspect ratio) to fill the screen, without making the picture appear unnatural.

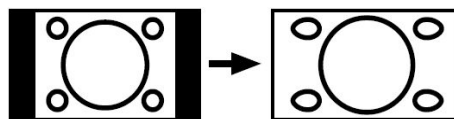

The top and bottom of the picture are slightly cut off.

14:9 Zoom

This zooms up the wide picture (14:9 aspect ratio) to the upper and lower limits of the screen.

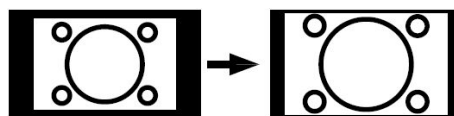

Cinema

This zooms up the wide picture (16:9 aspect ratio) to the full screen.

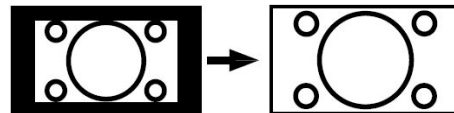

Subtitle

This zooms up the wide picture (16:9 aspect ratio) with subtitles to the full screen.

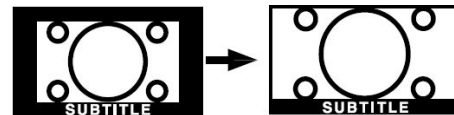

Teletext

Teletext system transmits information such as news, sports and weather on your TV. Note that if the signal degrades, for example in poor/adverse weather conditions, some text errors may occur or the teletext mode may be aborted.

Teletext function buttons are listed below:

Teletext On-Off / PAT Mode

Activates teletext mode when pressed once. Pressing this button again will split the screen into two windows, one displaying the teletext and the other displaying the current channel. Pressing again will quit the teletext mode.

Index

Selects the teletext index page.

Mix

Places the teletext screen over the programme.

Expand

Press once to enlarge top half of the page, press again to enlarge the bottom half of the page. Press again to revert back to normal size.

Reveal

Shows hidden information (e.g. solutions of games).

Hold

Holds a text page when convenient. Press again to resume.

Subcode Pages / Time

Selects subcode pages if available when the teletext is activated. When the teletext is not activated, displays time info if the programme has teletext transmission.

P+ / P- and numbers (0-9)

Press to select a page.

*Note: Most TV stations use code **100** for their index pages.*

Coloured Buttons

(RED/GREEN/YELLOW/BLUE)

Your TV supports both **FASTTEXT** and **TOP text** systems. When these systems are available, the pages are divided into groups or topics.

When **FASTTEXT** system is available, sections in a teletext page will become colour-coded and can be selected by pressing the coloured buttons. Press a coloured button that corresponds to with your needs.

The coloured writings will appear, showing you which coloured buttons to use when **TOP text** transmission is present. Pressing **P -** or **P +** commands will request the next or previous page respectively.

Tips

Screen Care

Clean the screen with a slightly damp, soft cloth. Do not use abrasive solvents as they may damage the coating layer of the TV screen.

For your safety, unplug the mains plug when cleaning the set. When moving the TV, hold it properly from the bottom part.

Image Persistence

Please note that ghosting may occur while displaying a persistent image. LCD TVs' image persistence may disappear after a short time. Try turning off the TV for a while.

To avoid this, do not leave the screen in still picture for extended periods.

No Power

If your TV system has no power, please check the main power cable and connection to the mains socket outlet.

Poor Picture

Have you selected the correct TV system? Is your TV set or house aerial located too close to a non-earthed audio equipment or neon lights, etc.?

Mountains or high buildings can cause double pictures or ghost images. Sometimes you can improve the picture quality by changing the direction of the aerial.

Is the picture or teletext unrecognisable? Check if you have entered the correct frequency. Please retune the channels.

The picture quality may degrade when two peripherals are connected to the TV at the same time. In such a case, disconnect one of the peripherals.

No Picture

Is the aerial connected properly? Are the plugs connected tightly to the aerial socket? Is the aerial cable damaged? Are suitable plugs used to connect the aerial? If you are in doubt, consult your dealer.

No Picture means that your TV is not receiving a transmission. Have you selected the correct button on the remote control? Try once more.

Also make sure the correct input source has been selected.

Sound

You can not hear any sound. Did you perhaps interrupt the sound, pressing the  button?

Sound is coming from only one of the speakers. Is the balance set to one extreme? See **Sound** menu.

Remote Control

Your TV no longer responds to the remote control. Perhaps the batteries are exhausted. If so you can still use the local buttons at the bottom of the TV.

Input Sources

If you cannot select an input source, it is possible that no device is connected.

Check the AV cables and connections if you have tried to connect a device.

Appendix A: PC Input Typical Display Modes

The display has a maximum PC resolution of 1360 x 768, frequency range of 56-75 Hz.

The following table is an illustration of some of the typical video display modes.

Your TV may not support different resolutions. Supported resolution modes are listed below.

If you switch your PC to an unsupported mode, a warning OSD will appear on the screen.

Mode	Resolution		Frequency	
	Horizontal	Vertical	Hor. (kHz)	Ver. (Hz)
1	640	480	31.5	60
2	640	480	37.9	72
3	640	480	37.5	75
4	800	600	35.2	56
5	800	600	37.9	60
6	800	600	48.1	72
7	800	600	46.9	75
8	1024	768	48.4	60
9	1024	768	56.5	70
10	1024	768	60	75
11	1280	1024	64	60
12	1280	768	47.8	60
13	1360	768	47.7	60

Appendix B: AV and HDMI Signal Compatibility

Source	Supported Signals	Available	
EXT-1 (SCART 1)	PAL 50/60	O	
	NTSC 60	O	
	RGB 50	O	
	RGB 60	O	
EXT-2 (SCART-2)	PAL 50/60	O	
	NTSC 60	O	
	RGB 50	X	
	RGB 60	X	
	S-VHS 50	O	
BAV	PAL 50/60	O	
	NTSC 60	O	
YPbPr	480I	60Hz	O
	480P	60Hz	O
	576I	50Hz	O
	576P	50Hz	O
	720P	50Hz	O
	720P	60Hz	O
	1080I	50Hz	O
	1080I	60Hz	O
HDMI	480I	60Hz	O
	480P	60Hz	O
	576I	60Hz	O
	576P	60Hz	O
	720P	60Hz	O
	720P	50Hz	O
	1080I	50Hz	O
	1080I	50Hz	O
	1080P	50Hz	X
	1080P	60Hz	X
1080P	24 HZ	X	

(X: Not Available, O: Available)

Note: In some cases a signal on the LCD TV may not be displayed properly. The problem may be an inconsistency with standards from the source equipment (DVD, Set-top box, etc...) If you do experience such a problem please contact your dealer and also the manufacturer of the source equipment.

Appendix C: Pin Specifications

Signal Input

PC RGB Terminal (D-sub 15-pin connector)

Pin	Input signal
1	R
2	G or sync on green
3	B
4	No connection
5	No connection
6	R.GND
7	G.GND
8	B.GND
9	No connection
10	GND
11	No connection
12	[SDA]
13	H.sync or H/V composite sync
14	V.sync. [V.CLK]
15	[SCL]

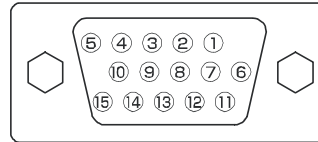

- When different kinds of input signals are simultaneously input to the monitor via a graphics board or the like, the monitor will automatically select the signals in the following priority order:

Sync signal type	Priority
H/V separate sync.	1
H/V composite sync.	2
sync.on Green *	3

- Even in the case of the recommended signals shown on the following page, there may be instances when correct display is not possible. In this case, use H/V separate sync, H/V composite sync.

HDMI connector pin specifications

Pin	Input signal	Pin	Input signal
1	TMDS Data2+	11	TMDS Clock Shield
2	TMDS Data2 Shield	12	TMDS Clock-
3	TMDS Data 2-	13	CEC
4	TMDS Data 1+	14	Reserved (N.C. on device)
5	TMDS Data1 Shield	15	SCL
6	TMDS Data1-	16	SDA
7	TMDS Data0+	17	DDC/CEC Ground
8	TMDS Data0 Shield	18	+5V Power
9	TMDS Data0-	19	Hot Plug Detect
10	TMDS Clock+		

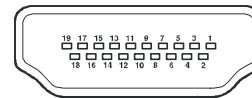

SCART connector pin specifications

Pin	Input signal	Pin	Input signal
1	AUDIO OUT (RIGHT)	12	Not used
2	AUDIO IN (RIGHT)	13	RGB-R GND
3	AUDIO OUT (LEFT/MONO)	14	GND
4	AUDIO GND	15	RGB-R / S.VHS CHROMINANCE IN
5	RGB-B GND	16	BLANKING SIGNAL
6	AUDIO IN (LEFT/MONO)	17	COMPOSITE VIDEO GND
7	RGB-B IN	18	BLANKING SIGNAL GND
8	AUDIO / RGB SWITCH / 16:9	19	COMPOSITE VIDEO OUT
9	RGB-G GND	20	COMPOSITE VIDEO / S.VHS LUMINANCE IN
10	Not used	21	GND / SHIELD (CHASSIS)
11	RGB-G IN		

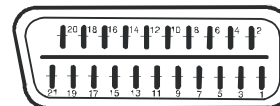

Specifications

TV BROADCASTING

PAL/SECAM B/G D/K K' I/I' L/L'

RECEIVING CHANNELS

VHF (BAND I/III)

UHF (BAND U)

HYPERBAND

CABLE TV (S1-S20/ S21-S41)

NUMBER OF PRESET CHANNELS

100

CHANNEL INDICATOR

On Screen Display

RF AERIAL INPUT

75 Ohm (unbalanced)

OPERATING VOLTAGE

220-240V AC, 50 Hz

AUDIO

3D Panorama

AUDIO OUTPUT POWER (W_{RMS}) (10% THD)

2 x 8 W

POWER CONSUMPTION (W)

180 W

<1 W (Standby)

PANEL

16:9 display, 32" Screen Size

DIMENSIONS (mm)

DIMENSIONS (mm)				
P	L	H	Weight (kg)	
210	804	602	16,1	With stand
120	804	560	14,5	Without stand

Indholdsfortegnelse

Funktioner	38	3D Comb	55
Tilbehør	38	Billedzoom	55
Indledning	39	Tilbagestilling	55
Klargøring	39	Gem	55
Sikkerhedsforanstaltninger	39	Lydmenu	55
Strømkilde	39	Lydstyrke	56
Strømkabel	39	Equalizer	56
Fugt og vand	39	Balance	56
Rengøring	39	Hovedtelefoner	56
Ventilation	40	Lydstyrke	56
Varme og åben ild	40	Balance	56
Lynnedslag	40	Lydtilstand	56
Reserve dele	40	AVL	56
Service	40	Effekt	56
Bortskaffelse af affald	40	Dynamisk bas	57
Information for brugere i EU-lande	40	Subwoofer	57
Afbrydelse af enheden	41	3D Panorama	57
Lydstyrke i hovedtelefoner	41	Gem	57
Installation	41	Funktionsmenu	57
LCD skærm	41	PP	57
Advarsel	41	PIP TIL/FRA	57
Oversigt over fjernbetjening	42	PIP billede	57
LCD TV og betjeningsknapper	43	PIP position	58
Oversigt over forbindelser	44	PIP kilde	58
Strømtilslutning	46	PIP skift	58
Antennestik	46	PAP	58
Tilslutning til LCV-TV fra PC	47	PAP TIL/FRA	58
Tilslutning af dvd-afspiller	48	PAP billede	58
Brug af andre tilslutninger	49	PAP kilde	58
Tilslutning af andet udstyr via scart	50	PAP skift	58
Sådan sættes batterier i fjernbetjeningen	51	Sove-timer	58
Betjeningsafstand for fjernbetjening	51	Børnesikring	58
Tænd og sluk for TV'et	52	Sprog	59
Sådan tændes TV'et	52	EXT-2-Out	59
Sådan slukkes TV'et	52	PC Audio Ind	59
Indgangsvalg	52	Blå Baggrund	59
Standardfunktioner	53	Menubaggrund	59
Betjening med knapperne på TV'et	53	Menu Timeout	59
Lydstyrke	53	Tekst-TV Sprog	59
Programvalg	53	Standard-zoom	59
Visning af hovedmenu	53	HDMI fuld tilstand	59
AV-funktion	53	Menuinstallation	60
Brug af fjernbetjeningen	53	Programoversigt	60
Lydstyrke	53	Navn	60
Kanalvalg (foregående eller næste kanal) ..	53	Indføj:	60
Programvalg (direkte adgang)	53	Slet	60
Navigering i menusystemet	54	APS (Automatisk programmeringsystem) ..	60
Menusystem	54	Land	60
Billedmenu	54	Program	61
Tilstand	54	Bånd	61
Kontrast/Lysstyrke/Skarphed/Farve/Tone ..	54	Kanal	61
Farvetemperatur	54	Farvesystem	61
Støjreduktion	55	Lydsystem	61
Spil indstilling (valgfri)	55	Finindstilling	61
Filtilstand	55		

Søg	61
Gem	61
Installationsmenu i AV-tilstande	61
Farvesystem	62
VIDEOMASKINE	62
Gem program	62
Kildemenu (Source Menu)	62
System til PC Funktionsmenu	62
Lydmenu	62
Funktionsmenu	62
PC-billedmenu	62
PC-positionsmenu	62
Autoposition	63
H (Horisontal) position	63
V (Vertikal) position	63
Fase	63
Pixeltakt	63
Fremvisning af TV-information	63
Tavsfunktion	63
Billede-i-Billede (PIP), Billede-og-Billede (PAP)	63
Indstillinger for billedformat	64
Frys billede	64
Zoom-tilstande	64
Auto	64
16:9	64
4:3	64
Panorama (Panoramic)	65
14:9 Zoom	65
Biograf (Cinema)	65
Undertekst	65
Tekst-TV	65
Tip	66
Vedligehold af skærmen	66
Ingen strøm	66
Dårligt billede	66
Kilder til input	66
Appendiks A: Typiske skærmtilstande for pc- indgang	67
Appendiks B: Signalkompatibilitet for AV og HDMI	68
Appendiks C: Pin-specifikationer	69
Specifikationer	70

Funktioner

- Fjernbetjent farve-LCD TV.
- Det har to HDMI-forbindelser for digital video og lyd. Denne forbindelse er også designet, så den kan modtage højopløsningssignaler.
- Forudindstilling af 100 programmer fra VHF- og UHF-båndet samt af kabelkanaler.
- Det kan tune kabelkanaler.
- OSD menu system (3D Panorama).
- To Scart-stik til eksterne enheder (såsom video, videospil, lyd anlæg osv.)
- Stereo lydsystem.
- Tekst-tv, Fasttekst, TOP tekst
- Tilslutning af hovedtelefoner
- Automatisk programmeringssystem.
- Automatisk fremad- eller bagudindstilling.
- Sove-timer.
- Børnesikring
- Automatisk tavs, når der ikke er nogen udsendelse.
- NTSC-afspilning.
- PIP / PAP / PAT funktioner.
- AVL (automatisk lydstyrkegrænse).
- Når der ikke er noget aktivt signal, slår TV'et automatisk over på standby efter 5 minutter.
- PLL (frekvenssøgning)
- PC indgang
- Plug&Play for Windows 98, ME, 2000, XP, Vista
- Audio-LineOut
- Spil indstilling (valgfri)

Tilbehør



Fjernbetjening

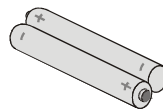

Batterier

2 stk AAA

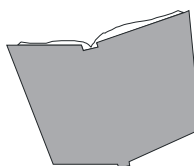

Brugervejledning

Indledning



Tak for valget af dette produkt. Denne brugervejledning vil hjælpe dig til den rette brug af TV'et. Læs venligst vejledningen, før TV'et tages i brug.

Opbevar venligst denne vejledning på et sikkert sted til fremtidigt brug.

Klargøring

Af hensyn til ventilationen skal der være mindst 10 cm fri plads rundt om TV'et. For at undgå fejl og usikre situationer, må der ikke anbringes ting ovenpå TV'et.

Brug dette apparat i et moderat klima.

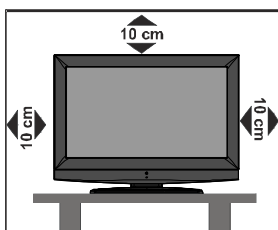

Sikkerhedsforanstaltninger

For din egen sikkerhed skal du læse de følgende sikkerhedsforanstaltninger omhyggeligt.

Strømkilde

Apparatet må kun anvendes med strøm fra en 220-240 V~50 Hz-stikkontakt. Sørg for at vælge den korrekte spændingsindstilling.

Strømkabel

Anbring ikke møbler osv ovenpå strømkablet og klem det ikke. Tag kun fat i stikket på ledningen. Træk ikke stikket ud af kontakten ved at trække i kablet og berør aldrig strømkablet med våde hænder, da dette kan forårsage kortslutning og give elektrisk stød. Slå aldrig knude på ledningen, og bind den aldrig sammen med andre ledninger. Ledningerne skal anbringes på en måde, så der ikke trædes på dem. Et beskadiget strømkabel kan forårsage brand eller give elektrisk stød. Hvis kablet bliver beskadiget og skal udskiftes, skal dette gøres af kvalificerede fagfolk.

Fugt og vand

Dette udstyr må ikke bruges på fugtige steder (undgå badeværelset, køkkenvasken og nær vaskemaskinen). Udsæt ikke dette udstyr for regn



eller vand, da dette kan være farligt, og placer ikke ting fyldt med væske, såsom blomstervaser, oven på apparatet. Undgå dryp og stænk.

Hvis der kommer fremmedlegemer eller væske ind i kabinettet, skal apparatet tages ud af stikkontakten og undersøges af kvalificerede fagfolk, før det tages i brug igen.

Rengøring

Før rengøring skal apparatet tages ud af stikkontakten. Anvend ikke flydende rengøringsmidler eller rengøringsmidler på spraydåse. Brug en blød og tør klud.

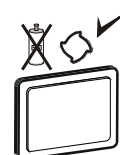

Ventilation

Sprækker og åbninger på TV'et er beregnet til ventilation og skal sikre pålidelig drift. For at undgå overophedning, må disse åbninger ikke på nogen måde blokeres eller tildækkes.

Varme og åben ild

Apparatet bør ikke placeres i nærheden af åben ild eller kraftige varmekilder såsom et elektrisk varmeapparat. Sørg for, at der ikke befinder sig åben ild, såsom tændte stearinlys, oven på apparatet. Batterier må ikke udsættes for stærk varme som direkte solskin, ild og lignende.



Lynnedslag

I tilfælde af lyn- eller tordenvejr, eller når du skal på ferie, skal strømkablet fjernes fra stikkontakten.



Reserve dele

Hvis der skal bruges reservedele, skal serviceteknikeren benytte reservedele, der er specificeret af producenten eller har samme specifikationer som de originale. Uautoriseret udskiftning kan resultere i brand, elektrisk stød eller andre farer.

Service

Overlad service til kvalificerede fagfolk. Fjern ikke selv dækslet, da dette kan resultere i elektrisk stød.



Bortskaffelse af affald

Instruktioner for bortskaffelse:

- Indpakning og indpakningsmidler er genanvendelige og bør principielt genbruges. Indpakningsmaterialer såsom plastikposer skal holdes væk fra børn.
- Batterier, herunder dem uden tungmetaller, bør ikke bortskaffes sammen med husholdningsaffald. Bortskaf brugte batterier på miljørigtig måde. Find ud af, hvilke love og regler, der gælder i dit område.
- Den fluorescerende lampe med koldkatode i LCD-PANELET indeholder en lille mængde kviksølv. Følg venligst lokale anvisninger og regler for bortskaffelse.

Information for brugere i EU-lande

Dette symbol på produktet eller på indpakningen betyder, at dit elektriske og elektroniske udstyr bør bortskaffes separat fra det normale husholdningsaffald, når det er opslidt. I EU er der særlige indsamlingssystemer med henblik på genbrug.



For yderligere information skal du kontakte de lokale myndigheder eller forhandleren, hvor produktet blev købt.

Afbrydelse af enheden

Strømskiftet bruges til at afbryde TV'et fra strømnettet og skal derfor hele tiden være tilgængeligt og brugbart.

Lydstyrke i hovedtelefoner

For kraftig lyd fra øre- og hovedtelefoner kan medføre tab af hørelse.



Installation

For at undgå skade, skal denne enhed fæstnes sikkert til væggen i overensstemmelse med installationsanvisningerne (hvis denne mulighed er tilgængelig).

LCD skærm

LCD-skærmen er et højteknologisk produkt med omkring en million tyndfilmstransistorer, der giver skarpe billeddetaljer. En gang imellem vil få ikke-aktive pixel ses på skærmen som faste blå, grønne eller røde punkter. Bemærk venligst, at dette ikke påvirker produktets ydelse.

Advarsel

Lad ikke TV'et stå på standby eller være tændt, når du forlader huset.

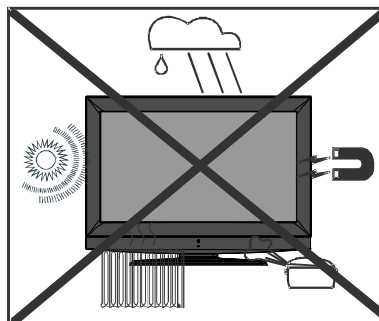

Øversigt over fjernbetjening

- ① Standby
- ② Direkte program
- ③ Ekstern kilde
- ④ Info (programoversigt)
- ⑤ Program Op / Program Ned
- ⑥ OK (gem) / vælg / frys billede
- ⑦ Knapper til markør
- ⑧ Menu
- ⑨ Grøn knap = Billede
- ⑩ Rød knap = Lyd
- ⑪ Tid
- ⑫ Tekst-TV
- ⑬ Mix (i Tekst-tv tilstand) / PIP til/fra
- ⑭ Billedstørrelse / Udvid
- ⑮ Foregående program
- ⑯ Personlige indstillinger
- ⑰ Afslør / Skift fra TV til PC
- ⑱ Indeksside
- ⑲ Opdater (i Tekst-tv tilstand) / PAP tilstand
- ⑳ Hold (i Tekst-tv tilstand) / PIP position
- ㉑ Blå / Installer
- ㉒ GUL / Funktion
- ㉓ TV / Quit Menu
- ㉔ Mono/Stereo / Dual I-II
- ㉕ Lydstyrke op / ned
- ㉖ Ingen funktion
- ㉗ Lydløs

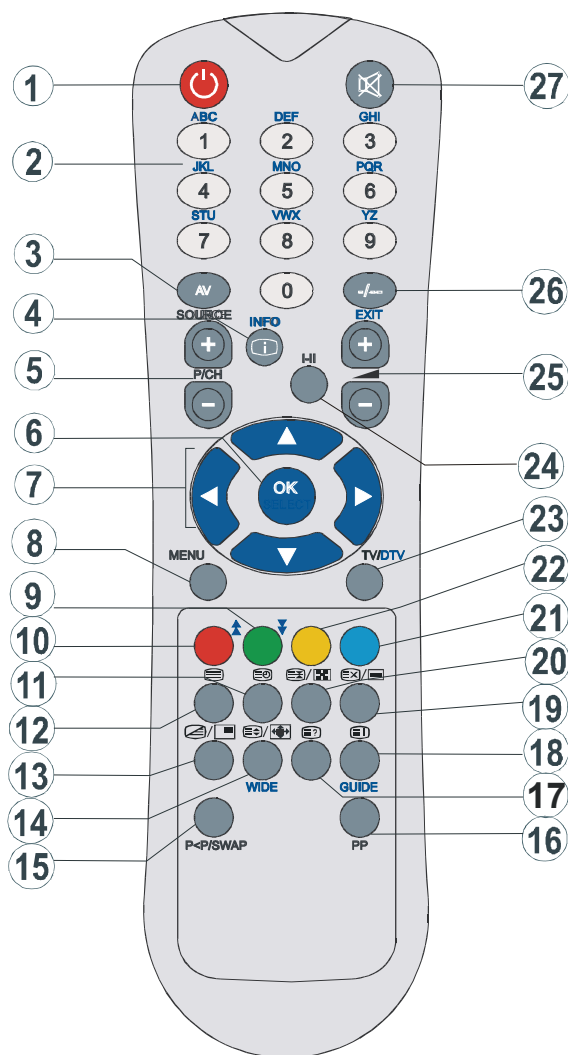

LCD TV og betjeningsknapper

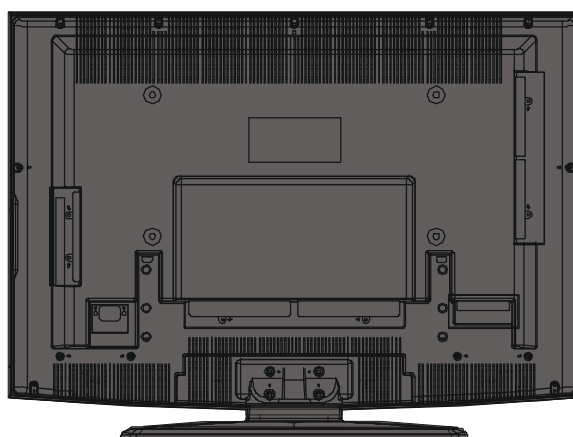
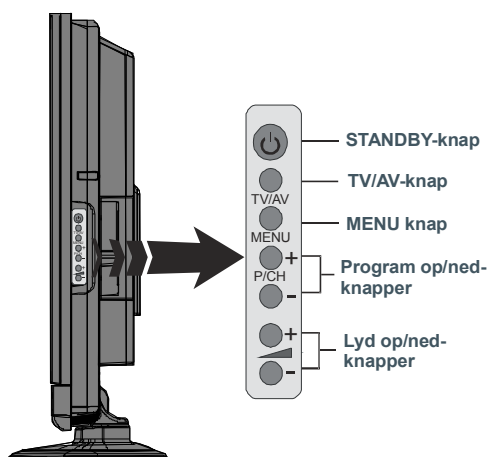

Dansk - 43 -

Oversigt over forbindelser

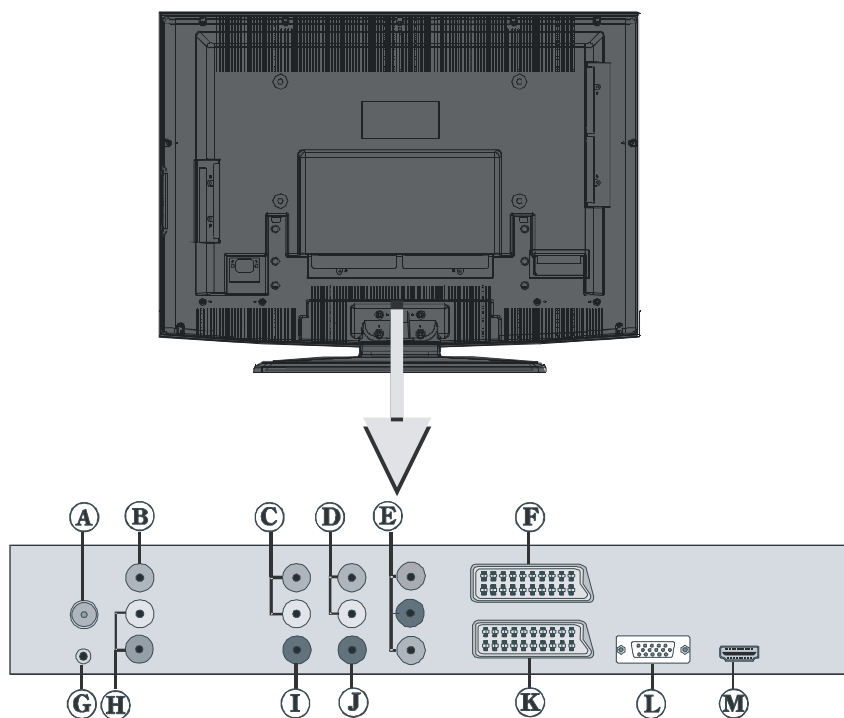

Ⓐ **RF Input (RF Indgang)** tilslutter en antenne eller et kabel.

Bemærk, at man skal tilslutte antennekablet gennem dekoder eller medieoptager, hvis sådanne benyttes, med et passende antennekabel til TV'et som vist på nedenstående illustration.

Ⓑ **Video Input (Video Indgang)** benyttes til at forbinde eksterne enheders video-signaler.

Forbind video-kabel mellem stikket **VIDEO IN (VIDEO IND)** på TV'et og **VIDEO OUT (VIDEO UD)** på enheden.

Ⓒ **Audio Line Out (Lydudgange)** giver lydsignaler til eksterne enheder som f.eks. lydsystemer.

Benyt **AUDIO LINE OUT (LYDUDGANG)** på TV'et til at forbinde eksterne højttalere via et lydkabel.

Ⓓ **PC/YPbPr Audio Input** benyttes til tilslutning af lydsignaler fra PC eller apparat der tilsluttes til TV via YPbPr.

Tilslut audiokabel mellem **AUDIO INPUTS** på tv og audio output på din pc for at aktivere pc lyd.

Ⓔ **Component Audio Inputs (YPbPr)** benyttes til tilslutning af komponentlyd.

Man kan forbinde komponentvideo- og lydstikkene til enheder med komponentudgange. Forbind videokabler mellem **COMPONENT VIDEO INPUTS (Komponent Video Indgange)**

på TV'et og udgange til komponentvideo på enheden. Vær opmærksom på, at bogstaverne "Y", "Pb", "Pr" på TV'et korresponderer til enhedens stik.

Ⓕ **SCART 2** ind- og udgange for eksterne enheder.

Ⓖ Stik til **HEADPHONE (HOVEDTELEFONER)** benyttes til at forbinde eksterne hovedtelefoner til systemet.

Forbind til **HOVEDTELEFON**-stikket for at lytte til fjernsynets lyd ved hjælp af hovedtelefoner (ekstra).

Ⓖ **Audio Input (Audio Indgange)** benyttes til etablering af lydsignaler fra eksterne enheder.

Forbind lydkabel mellem **AUDIO INPUTS (AUDIO INDGANGE)** på TV og **AUDIO OUTOUT (LYDUDGANGE)** på enheden.

Bemærk: Hvis du tilslutter apparat til tv via **VIDEO INPUT** bør dette også tilsluttes til **AUDIO INPUT** for at aktivere lydsiden.

Ⓘ Via **Subwoofer Out (subwoofer-udgang)** er det muligt at tilslutte en ekstern aktiv subwoofer til apparatet, hvilket giver en meget dybere baseeffekt.

Benyt et passende **RCA-kabel** for at forbinde sættet til en subwoofer-enhed.

Ⓙ **S/PDIF Out** leverer digitale audiosignaler fra den aktuelle kilde.

Brug et **RCA kabel** til overførsel af lydsignaler til en enhed med **S/PDIF** indgang.

Ⓚ **SCART 1** ind- og udgange for eksterne enheder.

Forbind **SCART**-kabel mellem **SCART**-stik på TV og **SCART**-stik på ekstern enhed (som eksempelvis dekoder, video- eller dvd-afspiller).

Bemærk: Hvis en ekstern enhed er tilsluttet gennem **SCART**-stikket, vil TV'et automatisk skifte til **AV**-tilstand. Hvis begge stik anvendes samtidig vil **SCART 1** have præference, medmindre andet er indstillet.

Ⓛ **PC Input (PC Indgang)** er til at tilslutte en pc'er til TV-apparatet.

Forbind pc-kablet mellem **PC INPUT (PC INDGANG)** på TV'et og **PC output (pc-udgang)** på din pc.

Ⓜ **HDMI Inputs (HDMI indgange)** er til tilslutning af enhed med **HDMI** stik.

Dit LCD fjernsyn kan vise højdefinitions billeder fra enheder som en højdefinitions satellitmodtager eller dvd-afspiller. Disse apparater skal forbindes via **HDMI**- eller komponentstikket. Disse stik kan modtage enten **720p** eller **1080i** signaler. Ingen lydtilslutning er nødvendig for en forbindelse **HDMI-til-HDMI**.

Bemærk (ekstra): Hvis du ønsker at se en **HDMI-1** og **HDMI-2** kilde med et **DVI** til **HDMI** kabel for at aktivere lyd, er der to muligheder:

- Hvis du ønsker at forbinde **DVI** og **HDMI 1**, skal lydsignallinjen forbindes til komponent-terminalens lydindgang (**YpbPr**).

- Hvis du ønsker at forbinde **DVI** og **HDMI 2**, skal lydsignallinjen forbindes til pc'ens lydindgang.

- Hvis der er et ekstra, tredje **HDMI (side) stik** på TV'et, vil ingen lydindgang være til rådighed derigennem.

Strømtilslutning

VIGTIGT: TV-apparatet er konstrueret til at køre på **220-240V AC, 50Hz.**

- **Efter udpakning skal du lade TV-apparatet få samme temperatur som omgivelserne, før du tilslutter det til strømforsyningen.**
- Anbring strømkablet i stikkontakten.

Antennestik

- Forbind antennekablet eller stikket til kabel-TV til stikket **AERIAL INPUT (ANTENNE-INDGANG)** på bagsiden af TV'et.

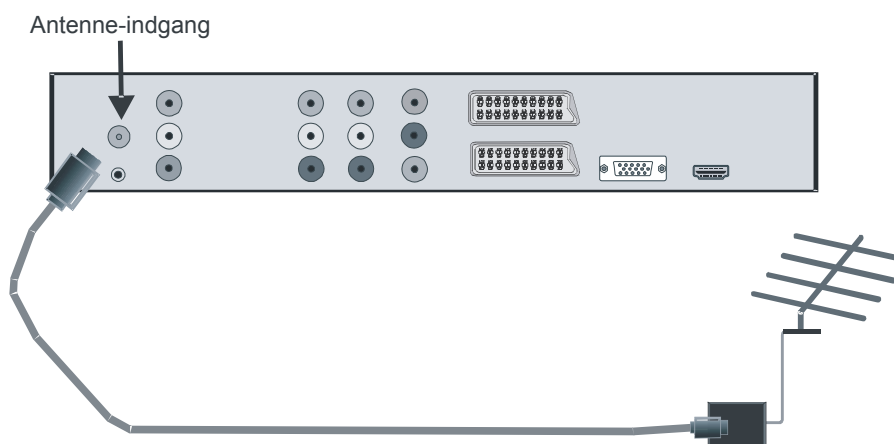

Tilslutning til LCV-TV fra PC

For at se computerens skærbillede på fjernsynet, kan man tilslutte computeren til TV-apparatet.

- Sluk for computeren og TV'et, inden du foretager nogen tilslutninger.
- Brug et 15-pin D-sub skærmerkabel til at forbinde en pc'er til LCD TV'et.
- Ved tilslutning skiftes til PC kilde. Se sektionen "**Input selection**" (Valg af indgange).
- Indstil opløsningen, så den passer til dine forhold. Information om opløsninger kan findes i tillægget.

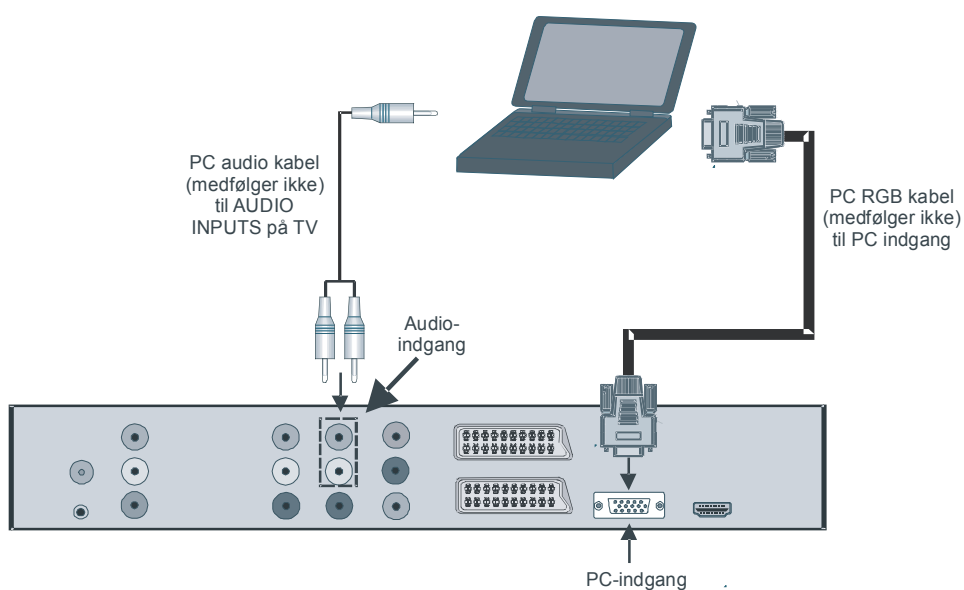

Tilslutning af dvd-afspiller

Hvis man ønsker at forbinde en dvd-afspiller til LCD TV'et, kan man benytte stikkene på TV-apparatet. DVD-afspillere kan have forskellige former for stik. Se venligst dvd-afspillerens brugervejledning for yderligere oplysninger. Sluk for både computer og TV, inden du foretager nogen form for tilslutninger.

Bemærk: Kabler vist på illustrationen medfølger *ikke*.

- Hvis din dvd-afspiller har et **HDMI**-stik, kan du forbinde via **HDMI**. Når man tilslutter en dvd-afspiller som vist nedenfor, skal man skifte til HDMI-kilde. Se sektionen "**Input selection**" (Valg af indgange).
- De fleste dvd-afspillere forbindes gennem **KOMPONENT-STIKKENE**. Benyt et komponent videokabel til at forbinde videoindgang. For at etablere lyd, skal man benytte et komponent-lydkabel som vist nedenfor. Ved tilslutning skiftes til **YPbPr** kilde. Se sektionen "**Input selection**" (Valg af indgange).
- Man kan også forbinde via **SCART 1** eller **SCART 2**. Benyt **SCART**-kabel som vist nedenfor.

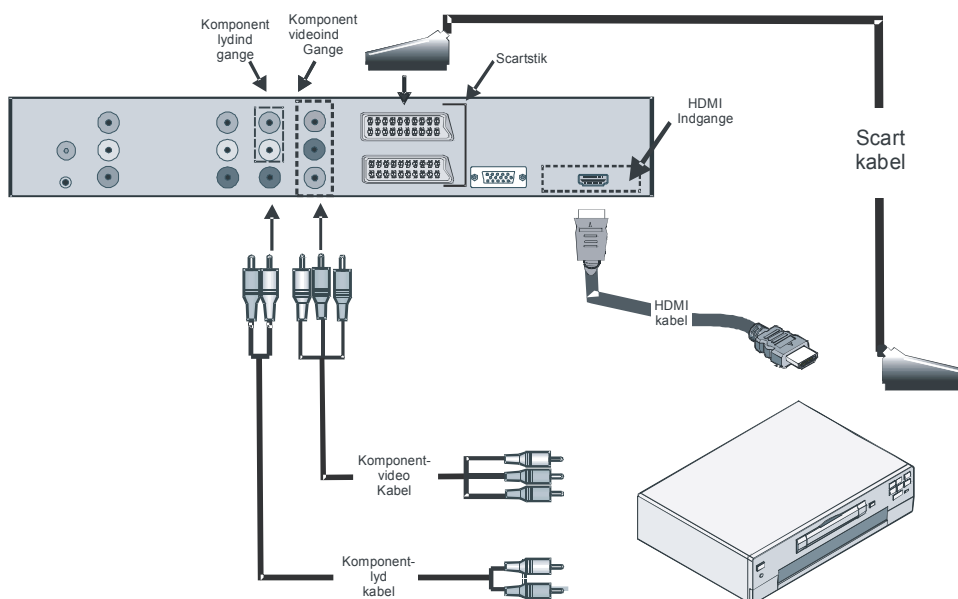

Bemærk: Disse tre tilslutningsmåder tjener samme funktion, men på forskelligt kvalitetsniveau. Der er ikke nødvendigt at tilslutte på alle tre måder.

Brug af andre tilslutninger

Man kan tilslutte en række af forskelligt udstyr til dit LCD TV. Mulige tilslutninger ses nedenfor. Bemærk, at kabler vist på illustrationen **ikke** medfølger.

- For tilslutning af videokamera skal man forbinde stikkene **VIDEO IN (VIDEO-INDGANG)** og **AUDIO SOCKETS (LYDSTIK)**. For valg af tilknyttet kilde henvises til sektionen "Input selection" (Valg af indgang) i nedenstående.
- For tilslutning af eksterne højttalere skal man benytte et lyd kabel. Man må ikke bytte om på stikkene **AUDIO LEFT (LYD VENSTRE)** og **AUDIO RIGHT (LYD HØJRE)**. Tænd for LCD TV'et og højttalerne efter, at alle tilslutninger er foretaget. Der henvises til højttalernes brugsvejledning for yderligere spørgsmål.
- For at lytte til lyd gennem hovedtelefoner, skal man forbinde til stikket **HEADPHONE (HOVEDTELEFONER)**.
- For at tilslutte en subwoofer skal man forbinde til stikket **SUBWOOFER OUT (SUBWOOFER-UDGANG)**.

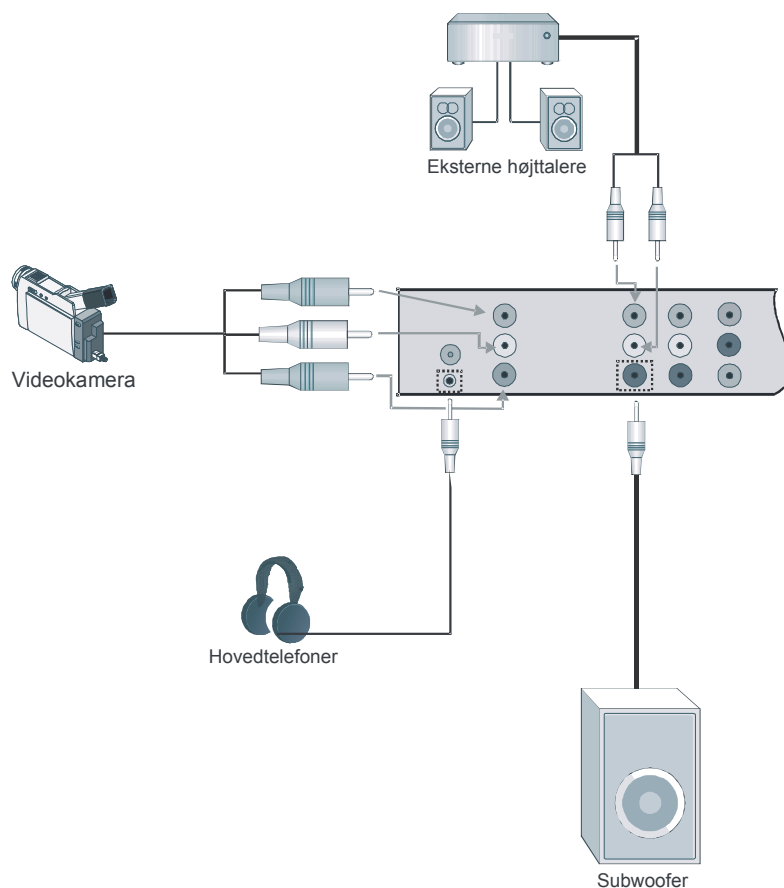

Dansk - 49 -

Tilslutning af andet udstyr via scart

De fleste enheder understøtter **SCART**-forbindelser. Man kan forbinde dvd-optagere, videomaskiner samt dekodere til LCD TV'et gennem **SCART**-stikkene. *Bemærk, at kabler vist på illustrationen **ikke** medfølger.*

Sluk for både TV og enheder, inden du foretager nogen form for tilslutninger.

For yderligere oplysninger henvises til enhedens brugervejledning.

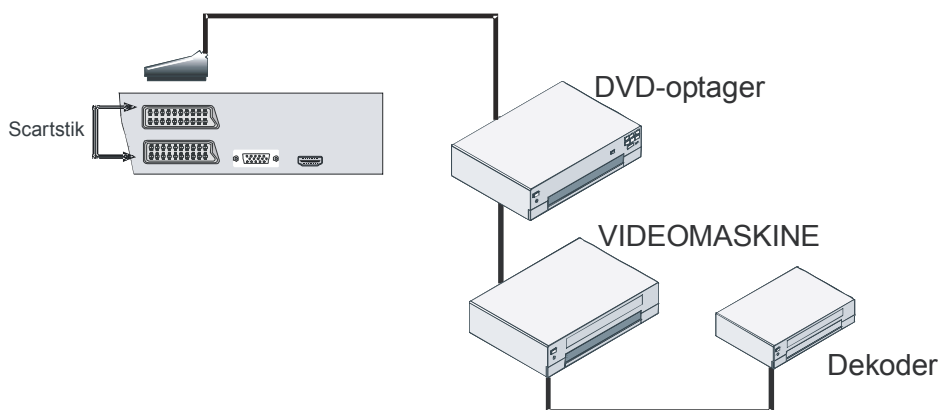

Sådan sættes batterier i fjernbetjeningen

- Fjern batteridækslet, der er placeret på bagsiden af fjernbetjeningen ved forsigtigt at trække nedad fra den viste del.
- indsæt to **AAA/R03** eller batterier af lignende type i den. Placer batterierne i den rigtige retning og sæt batteridækslet på igen.

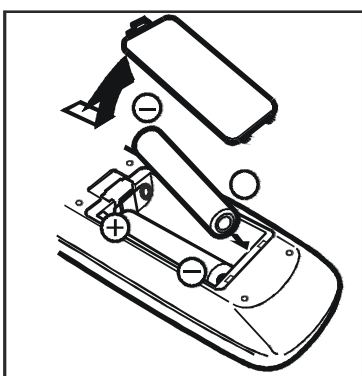

Bemærk: Fjern batterierne fra fjernbetjeningen, når den ikke skal bruges i længere tid. Ellers kan den blive skadet af lækager fra batterierne.

Betjeningsafstand for fjernbetjening

- Ret fjernbetjeningen mod LCD TV'ets LED-sensor, mens du trykker på en knap.

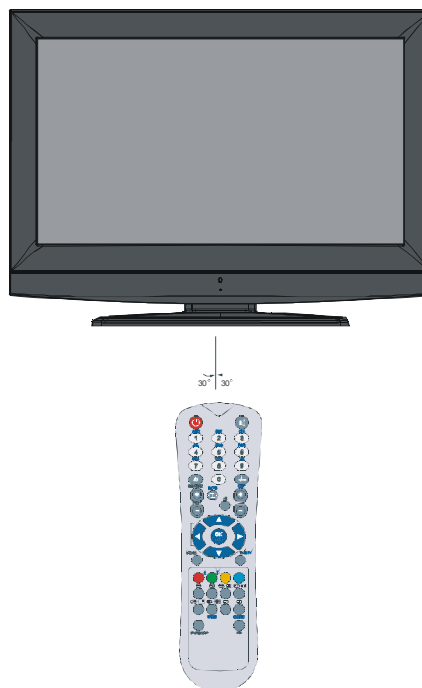

Afstand for fjernbetjening er ca. 7m .

Tænd og sluk for TV'et

Sådan tændes TV'et

- Sæt strømkablet til strømkilden på 220-240V 50 Hz. vekselstrøm.
- Tryk på **STANDBY**. LED-lamperne for standby-funktionen lyser.
- For at tænde for TV'et i standby-tilstand, skal man enten:
 - Trykke på knappen , **P+ / P-** eller en taltast på fjernbetjeningen.
 - Trykke på knappen **-P/CH** eller **P/CH+** på TV-apparatet. TV'et tænder.

Bemærk: Hvis man tænder fjernsynet med knapperne PROGRAMME UP/DOWN (PROGRAM OP/NED) på fjernbetjeningen eller på TV-apparatet, vil sidst sete TV-kanal blive valgt igen.

Tryk på en talknap på fjernbetjeningen for at vælge en kanal eller tryk på knapperne „-P/CH“ eller „P/CH+“ på TV'et eller tryk på knapperne Ch+ eller Ch- på fjernbetjeningen for at vælge den sidst anvendte kanal, før TV'et blev slukket.



Ved at trykke på “◀” eller “▶” kan du ændre **Land**. Tryk “▼” for at fremhæve “**Sprog**”. Vælg “**Sprog**” ved at trykke på “◀” eller “▶” Brug

“▲” eller “▼” knappen for at vælge “**TXT sprog**” og bekræft valget med “◀” eller “▶” Tryk “**OK**” for at fortsætte:

Sådan slukkes TV'et

- Tryk på  knappen på fjernbetjeningen eller på **STANDBY** på TV'et, hvorefter TV'et skifter til standby-tilstand.
- For at slukke helt for TV'et, skal du fjerne strømkablet fra stikkontakten.

Indgangsvalg

Når de eksterne systemer er tilsluttet TV'et, kan man skifte mellem de forskellige signalkilder.

- Tryk  knap på fjernbetjening for direkte valg af kilde.

eller

- Vælg **Kilde** fra hovedmenu ved brug af ◀ eller ▶ knap. Brug ▲ eller ▼ knap til at markere en indgang og tryk ▶ for at bekræfte valget.



Standardfunktioner

Du kan betjene dit TV både ved hjælp af fjernbetjeningen og ved hjælp af knapperne på TV'et.

Betjening med knapperne på TV'et

Lydstyrke

- Tryk på knappen + for at hæve lyden. En lydstyrkebjælke ses på - skærmen.

Programvalg

- Tryk på **P/CH +** for at vælge det næste program eller **P/CH -** for at vælge det foregående program.

Visning af hovedmenu

- Tryk på **MENU** knappen for at gå ind i Hovedmenuen (Main Menu). I Hovedmenuen (Main Menu) kan du vælge undermenu ved hjælp af knapperne „**P/CH -**“ eller „**P/CH +**“, og du kan gå ind i undermenuen ved hjælp af „-“ eller „+“ knappen. Oplysninger om brug af menuerne findes i afsnittet „Menusystem“ (Menu System).

AV-funktion

- Tryk på **TV/AV** knappen på kontrolpanelet på TV'et for at skifte til TV'ets AV-funktioner.

Brug af fjernbetjeningen

- TV'ets fjernbetjening er designet til at styre alle funktioner på den valgte model. Funktionerne vil blive beskrevet i henhold til TV'ets menusystem.
- Funktionerne i menusystemet beskrives i de følgende afsnit.

Lydstyrke

Tryk på **V+** for at hæve lyden. Tryk på **V-** for at sænke lyden. Der ses en lydstyrkebjælke (glidebjælke) nederst på skærmen.

Kanalvalg (foregående eller næste kanal)

- Tryk på „**P -**“ for at vælge det foregående program.
- Tryk på „**P +**“ for at vælge det næste program.

Programvalg (direkte adgang)

- Tryk på talknapperne på fjernbetjeningen for at vælge programmerne fra 0 til 9. TV'et vil skifte til det valgte program. For at vælge programmerne 10-999 (for IDTV) eller 10-99 (for analog) skal du trykke på talknapperne i rækkefølge for det program, du vil vælge (f.eks. for program 27 taster først 2 og derefter 7). Når tiden for at trykke på den anden tast overskrides, vil programmet på den først valgte kanal blive vist. Den længste tid mellem to tryk er tre sekunder.
- Tryk programnummeret direkte, når du genvælger enkelt-ciffer-programmer.

Navigering i menuset

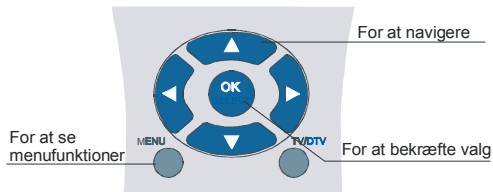

- Tryk på **MENU** for at se menuen.
- Tryk på knapperne ◀ eller ▶ for at vælge et ikon.
- Brug knappen ▲ eller ▼ til at markere.
- Brug knapperne ◀ eller ▶ for at skifte indstillinger.
- Tryk på ▶ for at få flere valgmuligheder.
- Tryk **OK** for at gemme.
- Tryk på **MENU** for at forlade menuen eller for at returnere fra en undermenu.

Bemærk: Disse forklaringer er gyldige for navigation af hele menuset. Se i "Navigation i det analoge TV menuset" ("Navigating the Analogue TV Menu System") for at vælge funktioner, der er forklaret i de følgende afsnit.

Menusystem

Billedmenu

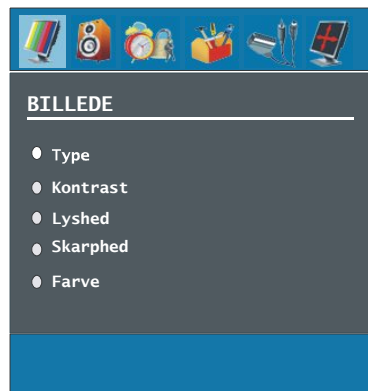

Tilstand

Alt efter, hvordan du ønsker at se skærmen, kan du indstille de tilhørende muligheder for **mode (funktion)**.

Tryk på ▲ eller ▼ for at vælge **Tilstand**. Tryk på ◀ eller ▶ knappen for at vælge en af disse muligheder: **Biograf (Cinema)**, **Dynamisk (Dynamic)** og **Naturlig (Natural)**.

Kontrast/Lysstyrke/Skarphed/Farve/Tone

Tryk på knapperne ▲ eller ▼ for at fremhæve det ønskede valg. Indstil niveauet ved at trykke på ◀ / ▶ knappen.

Bemærk: *Farveskift er kun synlig når tv modtager et NTSC signal.*

Farvetemperatur

Tryk på ▲ eller ▼ for at vælge **Farvetemperatur (Colour Temp)**. Tryk på ◀ / ▶ knappen for at vælge en af disse muligheder: **Kølig (Cool)**, **Normal** og **Varm (Warm)**.

Bemærk:

- Indstillingen **Kølig (Cool)** giver hvide farver en anelse blå skær.

- Indstillingen **Varm (Warm)** giver hvide farver en anelse rødt skær.
- For normale farver skal man vælge muligheden **Normal (Normal)**.

Støjreduktion

Hvis signalet er for svagt og der er støj på billedet, benyttes **Støjreduktion** indstillingen til reduktion af støj.

Tryk på ▲ eller ▼ for at vælge **Støjreduktion**. Tryk på ◀ / ▶ knappen for at vælge en af disse muligheder: **Lav (Low)**, **Medium**, **Høj (High)** eller **Fra (Off)**.

Spil indstilling (valgfri)

Vælg Spil tilstand ved tryk på ▲ eller ▼. Tryk på ◀ / ▶ knapperne for at sætte Spil-tilstand på Til (On) og Fra (Off). Når Spille-mode er tændt, vil bestemte indstillinger for Spille-mode blive indlæst for at optimere videokvaliteten.

Derudover, man vil ikke kunne se indstillingerne for Billed-mode, Kontrast, Skarphed, Farve og Farvetone, mens Spille-mode er tændt.

Bemærk:

Knappen til valg af Billed-mode på fjernbetjeningen har ingen funktion, når Spille-mode er tændt.

Hvis tv'et indstilles til PIP/PAP-mode, vil indstillingen Spille-mode blive deaktiveret og fjernet fra Billedmenuen.

Filmtilstand

Film optages med et andet antal billeder per sekund end almindelige TV-programmer.

Tryk på ▲ eller ▼ for at vælge **Filmstand**. ◀ / ▶ aktiverer eller deaktiverer denne funktion. Når du ser film, skal du aktivere denne funktion for tydeligt at kunne se scener i hurtig bevægelse.

3D Comb

3D Comb bruges til at forbedre billedernes farveovergange og -kvalitet.

Vælg **3D Comb** ved tryk på ▲ / ▼ knap. ◀ / ▶ aktiverer eller deaktiverer denne funktion.

Bemærk: Funktionen 3D Comb er ikke tilgængelig i billedtilstand NATURAL (NATURLIG).

Billedzoom

Vælg **Billedzoom (Picture Zoom)** ved at trykke på ▲ / ▼ knap.

Brug ◀ / ▶ knapperne for at skifte billedzoom til **Auto**, **16:9**, **4:3**, **Panorama (Panaromic)**, **14:9 Zoom**, **Biograf (Cinema)**, **Undertekst (Subtitle)** eller **Zoom**.

Tilbagestilling

Tryk på ▲ eller ▼ for at vælge **Nulstil**. Tilbagestil billedtilstanden til fabriksindstillingen med ◀ / ▶ og "OK"-knappen.

Gem

Tryk på ▲ eller ▼ for at vælge **Gem**. Tryk på ▶ eller knappen **OK** for at gemme justeringerne. „**Gemt**“ (**Stored**) vil blive vist på skærmen.

Lydmenu

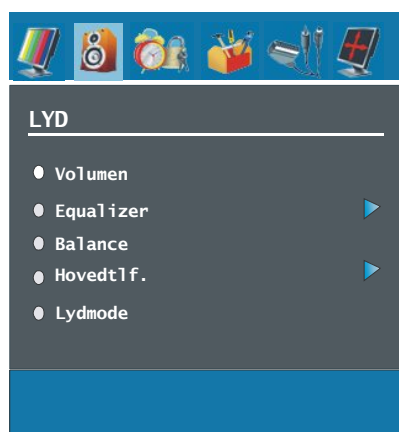

Lydstyrke

Tryk på ▲ eller ▼ for at vælge **Volume**. Tryk på ◀ / ▶ knappen for at ændre lydstyrken.

Equalizer

Tryk på ▲ eller ▼ for at vælge **Equalizer**. Brug ◀ / ▶ eller **OK**-knappen for at gå ind i equalizermenuen (Equalizer Menu).

I equalizermenuen (Equalizer Menu) kan lydtilstand (Sound Mode) ændres til **Pop, Rock, Jazz, Flad, Klassisk eller Brugedefineret** ved at bruge ◀ / ▶ knappen. Vælg den ønskede frekvens med ▲ eller ▼-knappen og øg eller mindsk frekvensforstærkningen med ◀ / ▶-knappen.

Tryk på "M" knappen for at vende tilbage til den forrige menu.

Bemærk: *Indstillingerne i equalizermenuen kan kun ændres når Equalizertilstanden (Equalizer Mode) er på Personlig (User).*

Balance

Denne indstilling benyttes til at justere balance mellem venstre og højre højttaler.

Tryk på ▲ eller ▼ for at vælge **Balance (Balance)**. Tryk på ◀ / ▶ knappen for at ændre balancen. Balanceniveauet kan indstilles til mellem **-32** og **+32**.

Hovedtelefoner

Tryk på ▲ eller ▼ for at vælge **Hovedtelefon**. Tryk på knappen ▶ for at se hovedtelefonmenu.

Hovedtelefon-undermenu er beskrevet herunder:

Lydstyrke

Tryk på ▲ eller ▼ for at vælge **Volume**. Tryk på ▶ knappen for at hæve hovedtelefon lydniveauet (hp volume level). Tryk på ◀

knappen for at mindske hovedtelefon lydniveauet (hp volume level). Høretelefonernes lydstyrke kan justeres mellem 0 og 63.

Balance

Tryk på ▲ eller ▼ for at vælge **Balance (Balance)**. Tryk på knappen ▶ for at øge balancen mod højre. Tryk på ◀ knappen for at mindske balancen mod venstre. Balanceniveauet kan indstilles til mellem **-32** og **+32**.

Tryk på "M" knappen for at vende tilbage til den forrige menu.

Lydtilstand

Tryk på knapperne ▲ eller ▼ for at vælge **Lydtilstand (Sound Mode)**. Du kan kun vælge tilstandene Mono, Stereo, Dual I eller Dual II med ◀ / ▶ knappen, hvis den valgte kanal understøtter denne indstilling.

AVL

Funktionen for AVL – Automatisk Volumenbegrænsning (Automatic Volume Limiting) justerer lyden for at opnå et fast udgangsniveau mellem programmer (eksempelvis er reklamer ofte højere end programmer).

Tryk på ▲ eller ▼ for at vælge **AVL**. ◀ / ▶ aktiverer eller deaktiverer denne funktion.

Effekt

Hvis du ser en udsendelse i mono, kan man indstille **Effekt (Effect)** for at få en bedre lydeffekt, der er mere stereo-agtig. Hvis det aktuelle lydssystem er stereo, giver denne effekt yden mere rumklang.

Tryk på ▲ eller ▼ for at vælge **Effekt (Effect)**. ◀ / ▶ aktiverer eller deaktiverer denne funktion.

Dynamisk bas

Dynamisk Bas (Dynamic Bass) bruges til at øge baseeffekten i tv'et.

Tryk på ▲ eller ▼ for at vælge **Dynamisk Bas**. Ved at bruge ◀ / ▶ knappen kan man sætte den Dynamiske Bas (**Dynamic Bass**) til **Lav (Low)**, **Høj (High)** eller **Fra (Off)**. Det anbefales ikke at sætte den til Høj (High), hvis der bruges høje lydstyrker.

Subwoofer

Det er muligt at tilslutte en ekstern aktiv subwoofer til sættet, hvilket giver en meget dybere baseeffekt.

Tryk på ▲ eller ▼ for at vælge **Subwoofer**. Subwoofer kan indstilles til Fra (**Off**) og Til (**On**).

Dynamisk bas (Dynamic Bass) er ikke tilgængelig, når Subwoofer er slået til (**On**).

Aktiver **Subwooferen** (On), når De tilslutter en ekstern subwoofer til TV'et.

Set **Subwoofer** to **On** when you connect an external subwoofer to the set.

3D Panorama

Denne indstilling til at skabe det indtryk, at lyden kommer fra rundt om i rummet i stedet for højttalersættet.

Tryk på ▲ eller ▼ for at vælge **3D Panorama**. Tryk på ◀ / ▶ knapperne for at sætte 3D Panorama-tilstand på Til (On) og Fra (Off).

Gem

Tryk på ▲ eller ▼ for at vælge **Gem**.

Tryk på ▶ eller knappen **OK** for at gemme justeringerne. „**Gemt**“ (**Stored**) vil blive vist på skærmen.

Funktionsmenu

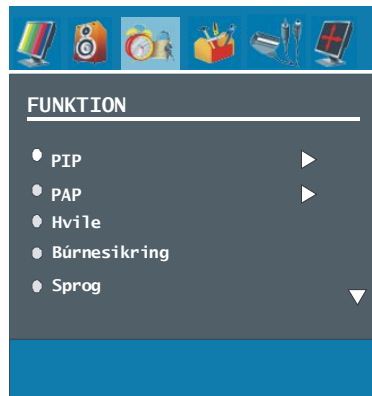

PIP

I **Funktion-** (**Feature**) menuen skal du fremhæve **PIP** ved at trykke på ▲ / ▼. Tryk på ▶ for at gå ind i PIP undermenu:



PIP TIL/FRA

Du kan aktivere og deaktivere PIP tilstand ved at trykke på ◀ / ▶.

PIP billede

Tryk på ▶ for at gå ind i **PIP billede (PIP Picture)** undermenuen: Indstilling af kontrast (Contrast), lysstyrke (Brightness), skarphed (Sharpness), farve (Colour), nulstil (Reset) og gem (Store) er her magen til **Billed-** (**Picture**) menuen i menuet. Se ovenstående **Billedmenu (Picture Menu)** for forklaringer.

PIP position

Denne indstilling anvendes for at flytte underbilledet.

Vælg **PIP kilde (PIP Source)** ved hjælp af ▲ / ▼. Indstil PIP position ved hjælp af ◀ / ▶. PIP positionsinfo (PIP Position info) ses nederst på OSD-menuen. Man kan ændre PIP positionen direkte ved tryk på ▲ / ▼ knapper. De tilgængelige positioner er: Højre bund, Center bund, Venstre bund, Venstre top, Center top, Højre top.

PIP kilde

PIP kilde indstilling tillader dig at vælge kilde for underbillede. Vælg **PIP kilde (PIP Source)** ved hjælp af ▲ / ▼. Indstil PIP kilde ved hjælp af ◀ / ▶.

Bemærk: Når den primære billedkilde er TV, EXT-1, EXT-2 eller BAV, kan PAP vinduet kun indstilles til HDMI, YPBPR, PC-kilde eller omvendt.

PIP skift

Vælg **PIP skift** ved hjælp af ▲ / ▼. Brug ◀ / ▶ til valg. Med denne funktion kan der skiftes mellem hoved- og PIP-billedet.

PAP

I **Funktion- (Feature)** menuen skal du fremhæve **PAP** ved at trykke på ▲ / ▼. Tryk på ▶ knappen for at gå ind i **PAP** undermenu (PAP Submenu):



PAP TIL/FRA

Du kan aktivere og deaktivere PAP tilstand ved at trykke på ◀ / ▶.

PAP billede

Tryk på ▶ for at gå ind i **PAP billede (PAP Picture)** undermenuen. Indstilling af kontrast (Contrast), lysstyrke (Brightness), skarphed (Sharpness), farve (Colour), nulstil (Reset) og gem (Store) er her magen til **Billedmenuen (Picture Menu)** i menusystemet. Se ovenstående **Billedmenu (Picture Menu)** for forklaringer.

PAP kilde

Vælg **PAP kilde (PAP Source)** ved hjælp af ▲ / ▼. Indstil PAP kilde ved hjælp af ◀ / ▶.

Bemærk: Når den primære billedkilde er TV, EXT-1, EXT-2 eller BAV, kan PAP vinduet kun indstilles til HDMI, YPBPR, PC-kilde eller omvendt.

PAP skift

Vælg PAP skift (PAP Swap) med ▲ / ▼. Brug ◀ / ▶. Med denne funktion kan der skiftes mellem hoved- og PAP-billedet.

Bemærk: Se Appendix C for alle PIP- og PAT-funktioner.

Sove-timer

Tryk på ▲ eller ▼ for at vælge **Sover-timer (Sleep Timer)**. Indstil **Sovetimer (Sleep Timer)** ved at trykke på ◀ / ▶

Timeren kan indstilles mellem **Slukket** og **120** minutter med 10 minutters intervaller.

Hvis **sove-timer (Sleep Timer)** er aktiveret, går TV'et automatisk i standby, når det angivne antal minutter er gået.

Børnesikring

Tryk på ▲ eller ▼ for at vælge **Børnesikring (Child Lock)**.

Brug ◀ / ▶ til at sætte Børnesikring på **Aktiveret (On)** eller på **Slukket (Off)**. Når der vælges **Aktiveret**, kan TV'et kun betjenes med fjernbetjeningen. I det tilfælde vil kontrolpanelets knapper, med undtagelse af **STANDBY**-knappen, ikke virke.

Hvis der trykkes på en af disse knapper, vil der således blive vist „**Børnesikring tændt**“ (**Child Lock On**) på skærmen, når menuskærmen ikke vises.

Sprog

Tryk på ▲ eller ▼ for at vælge **Sprog (Language)**. Tryk på ◀ / ▶ for at vælge sprog.

EXT-2-Out

Benyt denne indstilling til at definere signaloutput for **Ext-2**.

Tryk ▲ eller ▼ knap for valg af **EXT-2 Out**. Benyt ◀ / ▶ knap for valg af Ext-2 Out til **TV**, **EXT1**, **BAV**, **YPbPr Audio**, **PC Audio** eller **Skærm**.

Bemærk:

- For opiering fra DVD eller videomaskine bør de ønskede indstillinger foretages i **EXT-2 output**. Hvis du tilslutter dit apparat til **EXT-1** vil du kopiere signalet fra tunerens.

PC Audio Ind

Vælg PC audio ved tryk på ▲ / ▼ knap.

Brug ◀ / ▶ knap for skift af PC audio til **TV**, **EXT-1**, **EXT-2**, **BAV**, **YpbPr audio** eller **PC audio**.

Blå Baggrund

Hvis signalet er svagt eller mangler vil tv automatisk skifte til blå skærm For at aktivere dette stilles **Blå Baggrund** til Aktiveret.

Vælg **Blå baggrund** ved at trykke på ▲ eller ▼ knappen. ◀ / ▶ aktiverer eller deaktiverer **Blå Baggrund**

Menubaggrund

Tryk på ▲ eller ▼ for at vælge **Menubaggrund (Menu Background)**. Du kan vælge baggrundsniveau på knappen ◀ / ▶.

Menu Timeout

For indstilling af display timeout for menuskærme vælges en værdi for dette.

Tryk på ▲ eller ▼ for at vælge **Menu Timeout**. Tryk på ◀ / ▶ knappen for at ændre menu timeout til **15 sek**, **30 sek** eller **60 sek**.

Tekst-TV Sprog

Tryk på ▲ eller ▼ for at vælge **Tekst-tv Sprog (TXT Language)**. Brug ◀ / ▶ knappen til at ændre tekst-TV sproget til **West**, **East**, **Cyrillic**, **Turk/Gre** eller **Arabic**.

Standard-zoom

Med zoom indstillet på **AUTO** indstilles denne efter det transmitterede signal. Hvis der ikke transmitteres et signal vil tv benytte denne indstilling.

Tryk på ▲ eller ▼ for at vælge **Standard Zoom**.

Du kan indstille **Standard Zoom (Default Zoom)** til **Panorama**, (**Panoramic**), **4:3** eller **14:9 Zoom** ved at bruge ◀ / ▶ knappen.

HDMI fuld tilstand

Tryk på ▲- eller ▼-knapen for at vælge 'HDMI fuld tilstand'.

Brug ◀ / ▶ knappen til at slå 'HDMI fuld tilstand' til og fra.

Denne funktion ses i HDMI tilstandene 1080i eller 720P. Funktionen er usynlig i andre opløsnings- og Pip/Pap tilstande.

Hvis der er overløb i billedet, kan du bruge 'HDMI fuld tilstand' til at opnå et bedre billede.

Menuinstallation

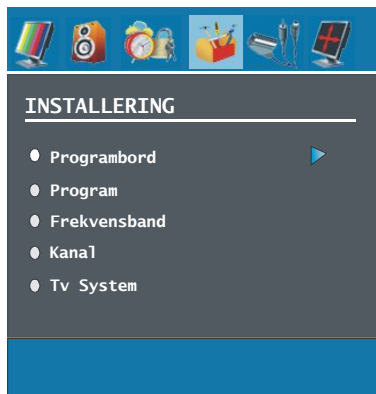

Programoversigt

Vælg programoversigt ved tryk på ▲ / ▼ knap. Tryk på ► for at vise Programoversigten (Program Table).

Programbord			
P01	BBC 1	P11	S 18
P02	C 04	P12	S 29
P03	C 05	P13	S 31
P04	BBC 1	P14	S 33
P05	CH 4	P15	S 34
P06	BBC 2	P16	S 35
P07	C 04	P17	S 36
P08	C 07	P18	S 37
P09	C 12	P19	S 40
P10	C 15	P20	C 21

Navn	Indføj
Afbryd	APS

Ved at flytte markøren i fire retninger, kan man nå 20 programmer på samme side. De kan bladere op eller ned igennem siderne ved tryk på navigationsknapperne for at se alle programmerne i tv-indstilling (undtaget AV-indstillingen). Ved hjælp af markøren foretages programvalget automatisk.

Navn

For at ændre navnet på et program skal du vælge programmet og trykke på den **RØDE** knap. Det første bogstav af det valgte navn vil blive fremhævet. Tryk på ▲ eller ▼ for at ændre bogstavet og på ◀ / ▶ for at vælge de andre bogstaver. Gem navnet ved at trykke på den **RØDE** knap.

Indføj:

Vælg programmet, du ønsker at indføje, med navigationsknapperne. Tryk på den **GRØNNE** knap. Med navigationsknapperne skal du flytte det valgte program til den valgte programplads og igen trykke på den **GRØNNE** knap.

Slet

Slet et program ved at trykke på den **GULE** knap. Ved at trykke på den **GULE** knap igen slettes det valgte program fra programlisten, og programmerne nedenunder rykker en tand opad.

APS (Automatisk programmeringsystem)

Når du trykker på den **BLÅ** knap tilknyttet APS, vil menuen for **Automatisk programmeringsystem (Auto Programming System Menu)** vises på skærmen.



Land

Tryk på ▲ eller ▼ knappen for at vælge dit land. Tryk på den **BLÅ** knap for at forlade A.P.S.-funktionen.

Når du trykker på **OK** eller **RØD** knap for start af automatisk stationssøgning slettes alle lagrede programmer og tv vil søge efter tilgængelige kanaler. Under søgningen vil følgende OSD blive vist:

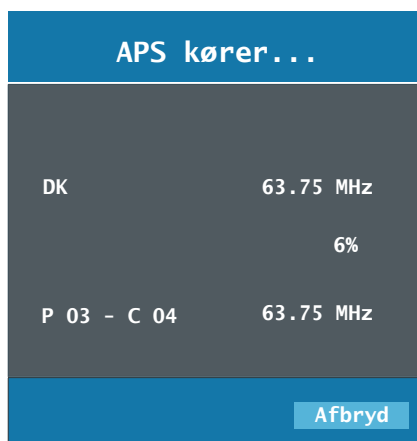

Når som helst man trykker på den **BLÅ** knap stopper APS-funktionen, og Programoversigten (Program Table) vises på skærmen.

Hvis du venter til APS er færdig, vil Programoversigten (Program Table) med de fundne kanaler ses på skærmen.

Program

Tryk på **▲** eller **▼** for at vælge **Program**. Tryk på **◀ / ▶** for at vælge programnummeret. Man kan også indtaste et nummer med talknapperne på fjernbetjeningen. Der er plads til 100 programmer mellem 0 og 99.

Bånd

Bånd kan vælges som enten **C** eller **S**. Tryk på **◀ / ▶** for at vælge **Bånd (Band)**.

Kanal

Kanal (Channel) kan ændres med **◀ / ▶** knappen eller med talknapperne.

Farvesystem

Tryk på **▲** eller **▼** for at vælge **Farvesystem (Colour System)**. Brug

Tryk på **◀ / ▶** for at indstille farvesystemet til **PAL**, **SECAM** eller **AUTO**.

Hvis lydssystem er sat til I (Engelsk indstilling)

vil SECAM ikke være tilgængelig for farveindstillinger.

Bemærk: Med **EXT**-funktionen kan du også vælge **NTSC 3.58**, **NTSC 4.43** og **PAL60**.

Lydssystem

Tryk på **▲** eller **▼** for at vælge **Lydssystem (Sound System)**. Tryk på **◀ / ▶** knappen for at ændre lydssystemet til **BG**, **DK**, **I**, **L**, eller **L'**.

Finindstilling

Tryk på **▲** eller **▼** for at vælge **Finjustering**. Brug **◀ / ▶** til at indstille tuningen.

Søg

Tryk på **▲** eller **▼** for at vælge **Søgning**. Start programsøgning ved at trykke på **◀ / ▶**. Du kan også indtaste ønsket frekvens med nummertasterne mens søgning er markeret.

Gem

Tryk på **▲** eller **▼** for at vælge **Gem**. Tryk på **▶** eller knappen **OK** for at gemme justeringerne. "Program Lagret" (Program Stored) vil blive vist på skærmen.

Installationsmenu i AV-tilstand

Følgende skærm vises i installationsmenuen når tv er i AV tilstand. Bemærk at ikke alle funktioner er tilgængelige. Skift til tv tilstand for at se den fulde **Installation** menu.

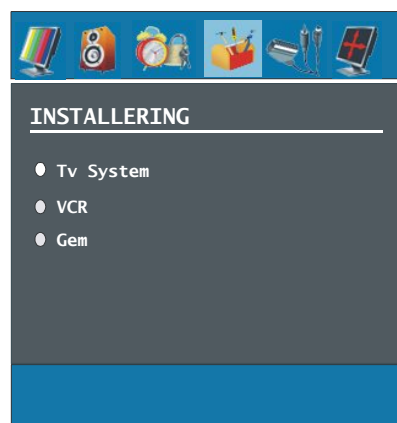

Farvesystem

Tryk på ▲ eller ▼ for at vælge **Farvesystem (Colour System)**. Du kan ændre farvesystemet (Colour System) til **PAL, SECAM, PAL 60, NTSC 4,43, NTSC 3,58** eller **AUTO** ved at trykke på ◀ / ▶ knappen.

VIDEOMASKINE

Tryk på ▲ eller ▼ for at vælge **Videomaskine (VCR)**. Tryk på ◀ / ▶ knapperne for at sætte VCR-tilstand på Til (On) og Fra (Off).

Gem program

Tryk på ▲ eller ▼ for at vælge **Gem**. Tryk på ▶ eller knappen **OK** for at gemme justeringerne. **"Program Lagret"** (Program Stored) vil blive vist på skærmen.

Kildemenu (Source Menu)

Tryk på knapperne ▲ eller ▼ for at vælge et ikon. Tryk på ▶ og **OK**. Kildemenuen (Source Menu) ses på skærmen.



I kildemenuen (Source Menu) kan man markere en kilde med ▲ eller ▼ knappen og skifte til den indstilling med ▶ eller "OK" knappen. Søgmulighederne er; **TV, EXT-1, EXT-2, EXT-2 S, BAV, HDMI, YPBPR** eller **PC**.

Bemærk: Efter tilslutning af udstyr til tv skal du vælge den aktuelle indgangstype for at se billedet fra udstyret.

System til PC Funktionsmenu

Se sektionen **Tilslutning af LCD-TV til PC (Connecting the LCD TV to a PC)** for at tilslutte en PC til TV-apparatet.

For at skifte til **PC**-kilde skal man trykke på tasten **(AV)** på fjernbetjeningen og vælge **PC-indgang**. Du kan også benytte **"Kilde"** menuen for at skifte til **PC** tilstand.

Bemærk, at menuindstillinger til PC-tilstand kun er tilgængelige, mens TV'et er sat til PC-kilde.

Lydmenu

De forskellige dele af denne menu er beskrevet i sektionen **"Lydmenu" (Sound Menu)** og forklaret i „Menusystem“ (Menu System).

Funktionsmenu

Indstillingerne i Funktionsmenuen (Feature Menu) er identiske med indstillingerne forklaret i **"Funktionsmenuen" (Feature Menu)** i sektionen "Analog Menusystem" (Menu System).

PC-billedmenu

For justering af PC billede gøres følgende:

Vælg det andet ikon ved at trykke på ◀ / ▶. PC-billedmenuen (PC Picture Menu) ses på skærmen.

Justeringer af lysstyrke (Brightness), kontrast (Contrast) og farvetemperatur (Colour Temperature) i denne menu er identiske med justeringer defineret i menuen tv-billede i „Analogue TV Menu System“ (Menusystem for Analog TV).

PC-positionsmenu

Vælg det sjette ikon med ◀ / ▶ knap. **PC-billedmenuen (PC POSITION menu)** vises på skærmen.

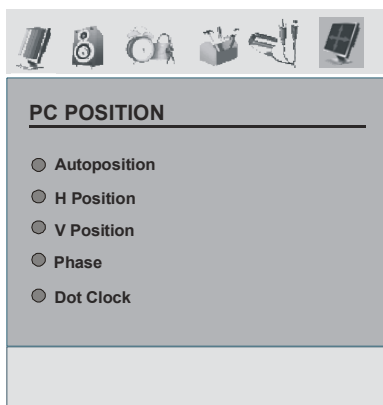

Autoposition

Hvis billedet forskydes vandret eller lodret til en uønsket position, kan denne funktion bruges til automatisk at anbringe billedet på korrekt plads. Denne indstilling optimerer visningen automatisk.

Vælg Autoposition med ▲ eller ▼-knapperne. Tryk på **OK** knappen.

Advarsel: *Venligst check at autojustering udføres med fuldskærmsbillede for bedste resultat.*

H (Horisontal) position

Dette punkt rykker billedet vandret mod skærmens højre eller venstre side.

Vælg **H-position** med ▲ eller ▼ knap. Indstil værdien ved hjælp af ◀ / ▶-knappen.

V (Vertikal) position

Denne funktion rykker billedet lodret mod skærmens top eller bund.

Vælg **V-position** med ▲ eller ▼ knap. Indstil værdien ved hjælp af ◀ / ▶-knappen.

Fase

Afhængigt af opløsningen og scanningsfrekvensen, der indlæses i TV'et, kan der forekomme slørede eller støjende billeder på skærmen. I så tilfælde kan du

bruge denne funktion til at få et klart billede ved at prøve dig frem.

Vælg **Fase** med ▲ eller ▼ knap. Indstil værdien ved hjælp af ◀ / ▶-knappen.

Pixeltakt

Pixelklokke-justeringer korrigerer interferens, der ses som lodrette bånd i pixel-intensive præsentationer som regneark eller sætninger eller tekst i lille skriftstørrelse.

Vælg **Pixelklokke** med ▲ eller ▼ knap.

Indstil værdien ved hjælp af ◀ / ▶-knappen.

Fremvisning af TV-information

Programnummer, **programnavn**, **lyndikator** og **zoom** vises på skærmen, når et nyt program indtastes eller der trykkes på **i**-knappen.

Tavsfunktion

Tryk på knappen **ⓧ** for at fjerne lyden. Indikator for at fjerne lyden ses på skærmens øvre del.

Mute

For at afbryde lydløs er der to muligheder; den første er at trykke på **ⓧ** knappen, den anden er at øge lydniveauet.

Billede-i-Billede (PIP), Billede-og-Billede (PAP)

Tryk på **ⓧ** for at skifte til PIP-tilstand.

I PIP-tilstanden ses et lille billede (PIP-billede) i hovedbilledet. Der er 1 størrelse og 4 positioner (øverst til venstre, øverst til højre, nederst til venstre og nederst til højre) tilgængelige for PIP-vinduet. Du kan ændre PIP-positionen ved hjælp af „**ⓧ**“-knappen. Billedformatet på PIP-vinduet er låst i 4:3.

Når PIP tilstanden åbnes, er det aktive standardvindue PIP-vinduet, og det aktive vindue er omgivet af en rød ramme. Det aktive

vindue kan ændres ved at trykke på ◀ / ▶. OSD statusinformationen hører til det aktive vindue. OSD-status placeres samme sted for begge vinduer.

Tryk på  knappen igen for at forlade PIP-funktion.

Tryk på  knappen for at skifte til PAP-funktion.

I PAP-funktion ses to billeder med samme størrelse på skærmen. Vinduernes formater er faste.

Når du skifter til PAP-funktion, ses hovedvinduet i PIP-funktion i højre side af skærmen. Det aktive vindue kan ændres ved at trykke på ◀ / ▶.

Tryk på  knappen igen for at forlade PAP-funktion.

Bemærk: Når den primære billedkilde er TV, EXT-1, EXT-2 eller BAV kan PAP eller PIP vinduet kun indstilles til HDMI, PC-kilde eller omvendt.

Indstillinger for billedformat

Ved tryk på **PP** knap kan du vælge billedtilstand indstillinger jævnfør behovene..

Frys billede

Du kan fastholde billedet på skærmen ved at trykke på "OK". Tryk OK igen for at fryse billedet. Tryk igen for at forlade frysningen.

Bemærk: Denne funktion er utilgængelig, når du ser PC, YPBPr og HDMI kilder.

Zoom-tilstande

Man kan ændre TV'ets billedformat for at se billedet i forskellige zoom-tilstande.

Tryk på /WIDE for direkte at ændre zoom-tilstanden.

Tilgængelige zoom-tilstande (zoom modes) er som nedenfor:

Bemærk:

- I **YPbPr** og **HDMI** tilstande, mens i 720p-1080i opløsninger, er kun **16:9**-tilstand tilgængelig.
- I **PC**-tilstand er kun **4:3** og **16:9** tilstande tilgængelige. Auto

Auto

Når **WSS (Wide Screen Signalling)**-signal, der viser billedformatet, er indeholdt i udsendelsessignalet eller signalet er fra en ekstern enhed, skifter TV'et automatisk **ZOOM**-indstilling alt efter **WSS**-signalet.

- Hvis **AUTO**-indstilling ikke fungerer korrekt på grund af dårlig **WSS**-signalkvalitet, eller hvis du ønsker at ændre **ZOOM**-tilstand, kan du manuelt skifte til en anden **ZOOM**-tilstand.

16:9

Dette strækker sig lige meget ud over højre og venstre side af et normalt billede (4:3 billedformat) og fylder hele den brede TV-skærm.

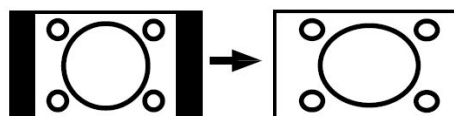

- Med 16:9 format billeder, der er blevet presset ind i et normalt billede (4:3 billedformat), skal du bruge tilstanden **16:9** til at genskabe billedets oprindelige form.

4:3

Bruges til at se et almindeligt billede (4:3 billedformat), da dette er dets oprindelige form.

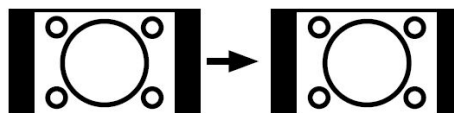

Panorama (Panoramic)

Dette strækker sig lige meget ud over højre og venstre side af et normalt billede (4:3 billedformat) for at fylde skærmen, uden at billedet ser unormalt ud.

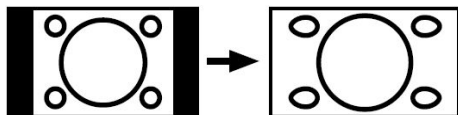

Toppen og bunden af billedet beskæres en smule.

14:9 Zoom

Dette zoomer et bredt billede (14:9 billedformat) op til skærmens øverste og nederste grænser.

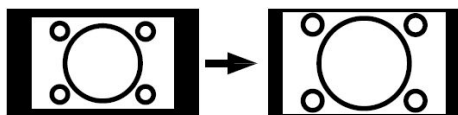

Biograf (Cinema)

Dette zoomer et bredt billede (16:9 billedformat) op til fuld skærm.

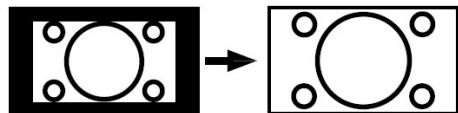

Undertekst

Dette zoomer et bredt billede (16:9 billedformat) med undertekster op til fuld skærm.

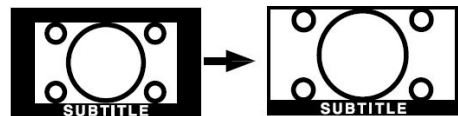

Tekst-TV

Systemer med Tekst-TV (Teletext) transmitterer information som nyheder, sport og vejr til dit TV. Bemærk at signal forringes under dårligt vejr og der kan opstå tekstfejl eller udfald af tekst-tv.

Funktionsknapperne til Tekst-TV er beskrevet nedenfor.

Tekst-TV Til-Fra / PAT-tilstand

Aktiverer Tekst-TV, når der trykkes en gang. Tryk på denne knap, vil dele skærmen i to vinduer: Et, der viser Tekst-TV og et, der viser den aktive kanal. Tryk igen vil afslutte Tekst-TV.

Index

Vælger den ønskede Tekst-TV indeks-side.

Mix

Placerer Tekst-TV ovenpå programmet.

Udvid

Tryk én gang for at forstørre den øverste halvdel af siden. Tryk igen for at forstørre den nederste halvdel af siden. Tryk igen for at vende tilbage til normal størrelse.

Afslør

Viser skjult information (f.eks. løsninger på spil).

Hold

Fastholder en tekstsider, når dette er nødvendigt. Tryk igen for at fortsætte.

Underkode Sider/Tid

Vælger sider med underkoder, hvis tilgængeligt når Tekst-TV er aktiveret. Når Tekst-TV ikke er aktiveret, vises tidsinformation, hvis programmet har Tekst-TV transmission.

P+ / P- og numrene (0-9)

Tryk for at vælge en side.

Bemærk: De fleste TV-stationer benytter kode **100** til deres indeks-side.

Farvede knapper

(RØD/GRØN/GUL/BLÅ)

Dit TV understøtter både **FASTEXT** og **TOP text** systemer. Når disse systemer er tilgængelige, vil siderne deles ind i grupper eller emner.

Når **FASTEXT** systemet er tilgængeligt, vil sektioner på Tekst-TV siden blive farvekodet og kan vælges ved hjælp af de farvede knapper. Tryk på en farvet knap, der svarer til dit formål.

Når **TOP text** er tilgængeligt, vil farvet tekst komme frem og vise, hvilke farvede knapper, der skal benyttes. Tryk på kommandoerne **P -** eller **P +** vil anmode om henholdsvis næste eller forrige side.

Tip

Vedligehold af skærmen

Gør skærmen ren med en let fugtig, blød klud. Brug ikke slibende rengøringsmidler, da de kan skade TV-skærmens belægning.

Af sikkerhedsmæssige hensyn skal man tage stikket ud af stikkontakten under rengøring. Når fjernsynet flyttes, skal det holdes korrekt under bunden.

Billedpersistens

Bemærk, at spøgelsesbilleder kan opstå på grund af persistente billeder. Billedpersistens på LCD TV kan forsvinde efter kort tid. Prøv at slukke for fjernsynet for lidt tid.

For at undgå billedpersistens skal man ikke benytte still-billeder i længere perioder.

Ingen strøm

Hvis TV-apparatet ikke har strøm, skal man undersøge strømkabel og -stik samt stikkontakten.

Dårligt billede

Har du valgt det rigtige TV-system? Er TV'et eller stueantennen anbragt for tæt på ikke-jordforbundet lydudstyr eller neonlys osv.?

Bjerge eller høje bygninger kan forårsage dobbeltbilleder eller spøgelsesbilleder. I nogle tilfælde kan du forbedre billedkvaliteten ved at ændre antennens retning.

Er billede eller Tekst-TV uigenkendeligt? Tjek, om du har indstillet på den rigtige frekvens. Venligst finindstil kanalerne.

Billedkvaliteten kan forringes, hvis to perifere enheder er tilsluttet TV'et samtidigt. I så fald skal du frakoble den ene perifere enhed.

Ikke noget billede

Er antenneledningen korrekt tilsluttet? Sidder stikkene korrekt i antennestikket? Er antenneledningen beskadiget? Er der brugt de rigtige stik til tilslutning af antennen? Hvis du er i tvivl, skal du kontakte din forhandler.

Intet billede betyder, at tv'et ikke modtager en udsendelse. Har du trykket på den rigtige knap på fjernbetjeningen? Prøv igen.

Check også valg af korrekt indgangskilde.

Lyd

Der er ingen lyd. Har du afbrudt lyden ved at trykke på -knappen?

Der er kun lyd i den ene højttaler. Er balancen indstillet helt til den ene side? Se menuen **Lyd (Sound)**.

Fjernbetjening

TV'et reagerer ikke på fjernbetjeningen. Måske er batterierne brugt op. I så tilfælde kan du stadig bruge knappene foran på TV'et.

Kilder til input

Hvis man ikke kan vælge en signalkilde, kan det være fordi, at ingen enheder er blevet tilsluttet.

Undersøg AV-kabler og forbindelser, hvis du har forsøgt at forbinde en enhed.

Appendiks A: Typiske skærmtilstande for pc-indgang

Skærmen har en maksimumsopløsning på 1360 x 768 og et frekvensområde på 56-75 Hz.

Den følgende tabel illustrerer nogle af de typiske video-displaytilstande.

Det kan være, at dit TV ikke understøtter forskellige opløsninger. Understøttede opløsninger ses nedenfor.

Hvis man skifter sin PC til et ikke-understøttet format, vil en advarselsbesked (OSD) komme frem på skærmen.

Tilstand	Opløsning		Frekvens	
	Horisontal	Vertikal	Hor.(kHz)	Ver.(Hz)
1	640	480	31.5	60
2	640	480	37.9	72
3	640	480	37.5	75
4	800	600	35.2	56
5	800	600	37.9	60
6	800	600	48.1	72
7	800	600	46.9	75
8	1024	768	48.4	60
9	1024	768	56.5	70
10	1024	768	60	75
11	1280	1024	64	60
12	1280	768	47.8	60
13	1360	768	47.7	60

Appendiks B: Signalkompatibilitet for AV og HDMI

Kilde	Understøttede signaler		Tilgængelig
EXT-1 (SCART 1)	PAL 50/60		O
	NTSC 60		O
	RGB 50		O
	RGB 60		O
EXT-2 (SCART-2)	PAL 50/60		O
	NTSC 60		O
	RGB 50		X
	RGB 60		X
	S-VHS 50		O
BAV	PAL 50/60		O
	NTSC 60		O
YPbPr	480I	60Hz	O
	480P	60Hz	O
	576I	50Hz	O
	576P	50Hz	O
	720P	50Hz	O
	720P	60Hz	O
	1080I	50Hz	O
	1080I	60Hz	O
HDMI	480I	60Hz	O
	480P	60Hz	O
	576I	60Hz	O
	576P	60Hz	O
	720P	60Hz	O
	720P	50Hz	O
	1080I	50Hz	O
	1080I	50Hz	O
	1080P	50Hz	X
	1080P	60Hz	X
1080P	24 HZ	X	

(X: Ikke tilgængelig, O: Tilgængelig)

Bemærk: I visse tilfælde kan et signal ikke vises ordentligt på LCD-TV'et. Problemet kan være inkonsistens med standarder fra kildeudstyr (DVD, antennebox etc.).

Hvis man oplever sådanne problemer, bør man kontakte forhandleren samt producenten af kildeudstyret.

Appendiks C: Pin-specifikationer

Indgangssignal

PC RGB Terminal (D-sub 15-pin konektor)

Pin	Indgangssignal
1	R
2	G eller sync på grøn
3	B
4	Ingen forbindelse
5	Ingen forbindelse
6	R.GND
7	G.GND
8	B.GND
9	Ingen forbindelse
10	GND
11	Ingen forbindelse
12	[SDA]
13	H.sync eller H/V komponentsync
14	V.sync. [V.CLK]
15	[SCL]

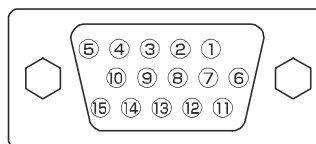

- Når forskellige former for input-signaler simultant føres ind i monitoren via et grafikkort eller lignende, vil monitoren automatisk vælge signalerne i følgende prioriteringsrækkefølge.

Sync signaltype	Prioritet
H/V separat sync.	1
H/V komposit sync.	2
sync.på grøn *	3

- Selv i tilfælde af anbefalede signaler vist på følgende side, kan der være tilfælde, hvor det ikke er muligt at vise korrekt skærm. Hvis det er tilfældet, skal man benytte H/V separat sync., H/V komposit sync.

Specifikationer for HDMI konektorstik

Pin	Indgangssignal	Pin	Indgangssignal
1	TMDS Data2+	11	TMDS Clock Shield
2	TMDS Data2 Shield	12	TMDS Clock-
3	TMDS Data 2-	13	CEC
4	TMDS Data 1+	14	Reserveret (N.C. på enhed)
5	TMDS Data1 Shield	15	SCL
6	TMDS Data1-	16	SDA
7	TMDS Data0+	17	DDC/CED Ground
8	TMDS Data0 Shield	18	+5V Spænding
9	TMDS Data0-	19	Sensor for varmt stik
10	TMDS Clock+		

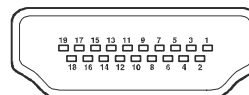

Specifikationer for SCART konektorstik

Pin	Indgangssignal	Pin	Indgangssignal
1	AUDIO UD (HØJRE)	12	Ikke brugt
2	AUDIO IND (HØJRE)	13	RGB-R GND
3	AUDIO UD (VENSTRE/MONO)	14	GND
4	AUDIO GND	15	RGB-R / S.VHS KROMINANS IND
5	RGB-R GND	16	AFBLÆNDET SIGNAL
6	AUDIO IND (VENSTRE/MONO)	17	KOMPOSIT VIDEO GND
7	RGB-B IND	18	AFBLÆNDET SIGNAL GND
8	AUDIO / RGB SWITCH / 16:9	19	KOMPOSIT VIDEO UD
9	RGB-G GND	20	KOMPOSIT VIDEO / S.VHS LUMINANS IND
10	Ikke brugt	21	GND / SHIELD (RAMME)
11	RGB-G IN		

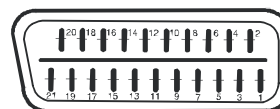

Specifikationer

TV-UJSENDELSE

PAL/SECAM B/G D/K K' I/I' L/L'

MODTAGEKANALER

VHF (BÅND I/III)

UHF (BÅND U)

HYPERBÅND

KABEL-TV (S01-S20 / S21-S41)

ANTAL FORUDINDSTILLEDE KANALER

100

KANALINDIKATOR

OSD (Skærmmenu)

RF ANTENNEINDGANG

75 ohm (ubalanceret)

DRIFTSSPÆNDING

220-240V vekselstrøm 50 Hz.

AUDIO

3D Panorama

LYDUDGANGSEFFEKT (W_{RMS}) (10% THD)

2 x 8W

STRØMFORBRUG (W)

180 W

< 1 W (Standby)

PANEL

16:9 visning, 32" skærmstørrelse

DIMENSIONER (mm)

DIMENSIONER (mm)				
D	L	H	Vægt (kg)	
210	804	602	16,1	Med holder
120	804	560	14,5	uden holder

Innehåll

Egenskaper	73	Spelläge (Game Mode; valfritt)	90
Tillbehör	73	Filmäge (Film Mode)	90
Inledning	74	3D-komb (3D Comb)	90
Förberedelser	74	Bildzoom (Picture Zoom)	90
Säkerhetsföreskrifter	74	Återställning (Reset)	90
Strömkälla	74	Lagra (Store)	90
Nätssladd	74	Ljudmenyn (Sound Menu)	90
Fukt och vatten	74	Volym (Volume)	91
Rengöring	74	Ljudutjämnare (Equalizer)	91
Ventilation	75	Balans (Balance)	91
Värme och öppen eld	75	Hörlurar (Headphone)	91
Åska	75	Volym (Volume)	91
Reservdelar	75	Balans (Balance)	91
Service	75	Ljudläge (Sound Mode)	91
Avfall	75	AVL	91
Information för användare inom EU	75	Effekt (Effect)	91
Koppla bort enheten	76	Dynamisk bas (Dynamic Bass)	91
Volym i hörlurar	76	Subwoofer	92
Installation	76	3D-panorama (3D Panorama)	92
ZLCD-skärm	76	Lagra (Store)	92
Varning!	76	Egenskaper-menyn (Feature Menu)	92
Översikt över fjärrkontrollen	77	PIP	92
Tv:ns funktionsknappar	78	PIP PÅ/AV (ON-OFF)	92
Anslutningar	79	PIP-bild (PIP Picture)	92
Strömanslutning	81	PIP-position	92
Antennanslutning	81	PIP-källa (PIP Source)	93
Ansluta tv:n till en dator	82	Växla PIP (PIP Swap)	93
Ansluta en DVD-spelare	83	PAP	93
Använda andra kontakter	84	PAP PÅ-ÄV (ON-OFF)	93
Ansluta annan utrustning via Scart	85	PAP-bild (PAP Picture)	93
Sätta in batterier i fjärrkontrollen	86	PAP-källa (PAP Source)	93
Fjärrkontrollens räckvidd	86	Växla PAP (PAP Swap)	93
Slå på och slå av tv:n	87	Insomningstimer (Sleep Timer)	93
Slå på tv:n	87	Barnlås (Child Lock)	93
Slå av tv:n	87	Språk (Language)	93
Val av ingång (Input Selection)	87	Ext-2-utgång (Ext-2 Out)	94
Grundläggande funktioner	88	PC-ljudingång (PC Audio In)	94
Använda tv:ns knappar	88	Blå bakgrund (Blue Background)	94
Volyminställning	88	Menybakgrund (Menu Background)	94
Programval	88	Meny-timeout (Menu Timeout)	94
Öppna huvudmenyn (Main Menu)	88	Text-tv-språk (Teletext Language)	94
AV-läge	88	Standardzoom (Default Zoom)	94
Använda fjärrkontrollen	88	HDMI Fullt läge	94
Volyminställning	88	Installationsmenyn (Install Menu)	94
Programval (föregående eller nästa	88	Programlista (Program Table)	95
program)	88	Namn	95
Programval (direkt åtkomst)	88	Infoga	95
Använda fjärrkontrollen	88	Radera	95
Programval (föregående eller nästa	88	APS (automatiskt programsystem)	95
program)	88	Land (Country)	95
Programval (direkt åtkomst)	88	Program	96
Använda fjärrkontrollen	88	Band	96
Programval (föregående eller nästa	88	Kanal (Channel)	96
program)	88	Färgsystem (Colour System)	96
Programval (direkt åtkomst)	88	Ljudsystem (Sound System)	96
Använda fjärrkontrollen	88	Fininställning (Fine Tune)	96
Programval (föregående eller nästa	88	Sökning (Search)	96
program)	88		

Lagra (Store).....	96
Installationsmenyn i AV-läge	96
Färgsystem (Colour System)	96
Videobandspelare (VCR).....	96
Lagra program (Store Program)	97
Källmenyn (Source Menu).....	97
Menysystem för datorläge.....	97
Ljudmenyn (Sound Menu)	97
Egenskaper-menyn (Feature Menu)	97
PC-bildmeny (PC Picture Menu)	97
PC-positionsmenyn (PC Position Menu)	97
Autoposition	97
H-position (horisontell)	98
V-position (vertikal)	98
Fas (Phase)	98
Pixelfrekvens (Dot Clock)	98
Visa tv-information	98
Tyst-funktion (Mute)	98
"Bild i bild" (PIP) och "Bild och bild" (PAP)	98
Val av bildläge	99
Frysa bild	99
Zoomlägen	99
Auto	99
16:9	99
4:3	99
Panoramisk (Panoramic)	99
14:9 Zoom	99
Cinema	99
Textning (Subtitle)	99
Text-tv	100
Tips	101
Skärmvård	101
Ingen ström	101
Dålig bild	101
In-källor	101
Bilaga A: Vanliga visningslägen via PC-ingång	102
Bilaga B: Signalkompatibilitet för AV och HDMI	103
Bilaga C: Stiftspecifikationer	104
Specifikationer	105

Egenskaper

- Färg-LCD-tv med fjärrkontroll.
- Den har en HDMI anslutning för Digital Video ovh ljud. Denna anslutning kan även acceptera hög definition-signaler.
- 100 program från VHF- och UHF-banden eller via kabel kan förinställas.
- kabelkanaler kan finjusteras.
- OSD-menysystem.
- Har två Scart-uttag för anslutning av extern utrustning (DVD, TV-spel, ljudsystem osv.)
- Stereoljud (3D Panorama).
- Text-tv, Fastext, TOP-text.
- Anslutning för hörlurar.
- Automatiskt programsystem (APS).
- Automatisk fininställning framåt eller bakåt.
- Insomningstimer.
- Barnlås.
- Automatisk ljudavstängning när ingen kanal tas emot.
- NTSC-uppspelning.
- PIP/PAP/PAT-funktioner.
- AVL – (automatisk volymbegränsning; Automatic Volume Limiting)
- När det inte finns någon mottagning övergår tv:n automatiskt till viloläge efter 5 minuter.
- PLL (frekvensökning).
- PC-ingång för anslutning av dator.
- Plug & Play för Windows 98, ME, 2000, XP och Vista.
- Ljudlinjeutgång.
- Spelläge (Game Mode; valfritt).

Tillbehör



Fjärrkontroll

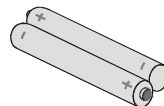

Batterier

2 stycken AAA-batterier

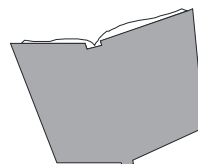

Instruktionsbok

Inledning



Tack för att du har valt denna produkt. Instruktionsboken innehåller anvisningar om hur du ska använda tv:n. Innan du använder tv:n bör du därför läsa instruktionerna noga.

Spara instruktionsboken så att du kan gå tillbaka till den i framtiden.

Förberedelser

God ventilation kräver att du lämnar minst 10 cm avstånd runt tv:n. För att förhindra fel eller säkerhetsrisker bör du inte placera föremål direkt på apparaten.

Använd denna apparat endast i rumstemperatur.

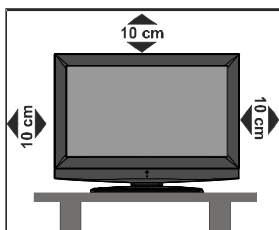

Säkerhetsföreskrifter

Läs följande säkerhetsföreskrifter noga.

Strömkälla

Denna tv får endast användas vid anslutning till eluttag med växelström 220-240 V och 50 Hz. Kontrollera att du valt rätt spänningsinställning.

Nätsladd

Placera inte enheten, en möbel osv. direkt på sladden (strömkabeln) och se till att den inte på annat vis kläms. Håll i sladdens kontakt. Dra aldrig ur kontakten genom att dra i sladden och rör aldrig sladden med våta händer, då detta kan orsaka kortslutning eller elektriska stötar. Slå aldrig knut på sladden eller knyt samman den med andra sladdar. El-sladdarna bör dras på så sätt att de inte riskerar att bli trampade på. En skadad sladd kan orsaka brand eller elektriska stötar. När sladden är skadad och därför måste bytas, ska bytet utföras av en elektriker.

Fukt och vatten

Använd inte apparaten i våt eller fuktig omgivning (undvik badrum, köksvask, tvättmaskin och liknande). Utsätt inte apparaten för regn eller vatten, eftersom detta



kan vara farligt, och ställ inga föremål fyllda med någon form av vätska, som blomvaser ovanpå. Undvik droppar och stänk.

Om något fast föremål eller vätska skulle falla ned i apparaten, stänger du av apparaten och ser till att den kontrolleras av kvalificerad personal innan du använder den igen.

Rengöring

Före rengöring bör du koppla ur tv:n från vägguttaget. Använd inga flytande rengöringsmedel eller aerosoler. Använd en mjuk och torr trasa.



Ventilation

Springorna och öppningarna på tv:n är avsedda för ventilation och för att säkerställa en säker användning. För att förhindra överhettning får dessa öppningar inte på något sätt blockeras eller täckas över.

Värme och öppen eld

Apparaten bör inte placeras i närheten av öppna lågor eller intensiva värmekällor som ett element. Se till att inga ljus- eller värmekällor med öppna lågor, t.ex. stearinljus, står på tv:n. Batterier får inte utsättas för extrem värme från solljus, eld eller liknande.



Åska

För att undvika skador under åskväder eller när du är bortrest, ska du dra ur nätsladden från vägguttaget



Reservdelar

När reservdelar behövs, ska du kontrollera att serviceteknikern har använt de reservdelar som specificeras av tillverkaren eller har samma specifikationer som originaldelarna. Icke auktoriserade utbyten av delar kan resultera i brand, stötar eller annan fara.

Service

Överlåt alla servicearbeten åt kvalificerad personal. Ta inte bort höljet själv, då detta kan förorsaka en elektrisk stöt.

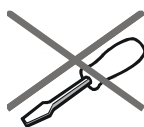

Avfall

Anvisningar för avfallshantering:

- Förpackningsmaterialet är återvinningsbart och bör återvinnas. Förpackningsmaterial som plastpåsar måste förvaras oåtkomligt för barn.
- Batterier, även sådana som inte innehåller tungmetaller, ska inte kastas tillsammans med hushållsavfallet. Var god kasta förbrukade batterier på ett miljövänligt sätt. Undersök vilka bestämmelser som gäller i ditt område.
- Den fluorescerande lampan med kall katod i LCD-skärmen innehåller en liten mängd kvicksilver. Var god följ anvisningarna och bestämmelserna för sopsortering.

Information för användare inom EU



Denna symbol på apparaten eller på dess förpackning betyder att elektrisk och elektronisk utrustning ska kasseras avskilt från hushållsavfall efter dess användningstid. Inom EU

används olika återvinningssystem.

Kontakta de lokala myndigheterna eller din återförsäljare för ytterligare information.

Koppla bort enheten

För att koppla bort tv:n helt används nätkontakten, och den ska därför alltid vara lätt åtkomlig.

Volym i hörlurar

Överdrivet ljudtryck från hörlurarna kan skada hörseln.



Installation

För att förhindra skador måste apparaten vara säkert fäst till väggen enligt installationsanvisningarna (om detta tillval finns tillgängligt).

LCD-skärm

LCD-skärmen är en högteknologisk produkt som med cirka en miljon transistorer i en tunn film ger extremt god detaljupplösning. Ibland kan några inaktiva pixlar uppstå på skärmen och visas en fast blå, grön eller röd punkt. Observera att detta inte påverkar produktens prestanda.

Varning!

Lämna inte tv:n i viloläge eller påslagen när du lämnar bostaden.

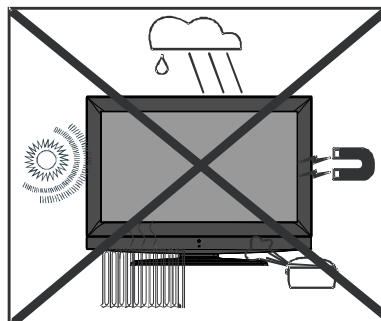

Översikt över fjärrkontrollen

- 1 Standby
- 2 Direkt programval
- 3 Extern källa
- 4 Info (programtabell)
- 5 Program upp/Program ned
- 6 OK (lagra)/Välj/Frys bild
- 7 Pilknappar
- 8 Meny
- 9 Grön knapp = Bild
- 10 Röd knapp = Ljud
- 11 Tid
- 12 Text-tv
- 13 Mix (text-tv)/PIP på/av
- 14 Bildstorlek/Förstora
- 15 Föregående program
- 16 Personliga inställningar
- 17 Visa / PC
- 18 Indexsida
- 19 Uppdatera (text-tv)/PAP-läge
- 20 Håll (text-tv)/PIP-position
- 21 Blå/Installationsmenyn (Install Menu)
- 22 Gul/Egenskaper-menyn
- 23 TV/Quit meny
- 24 Mono-stereo /Dual I-II
- 25 Volym upp/Volym ned
- 26 Ingen funktion
- 27 Tyst läge (Mute)

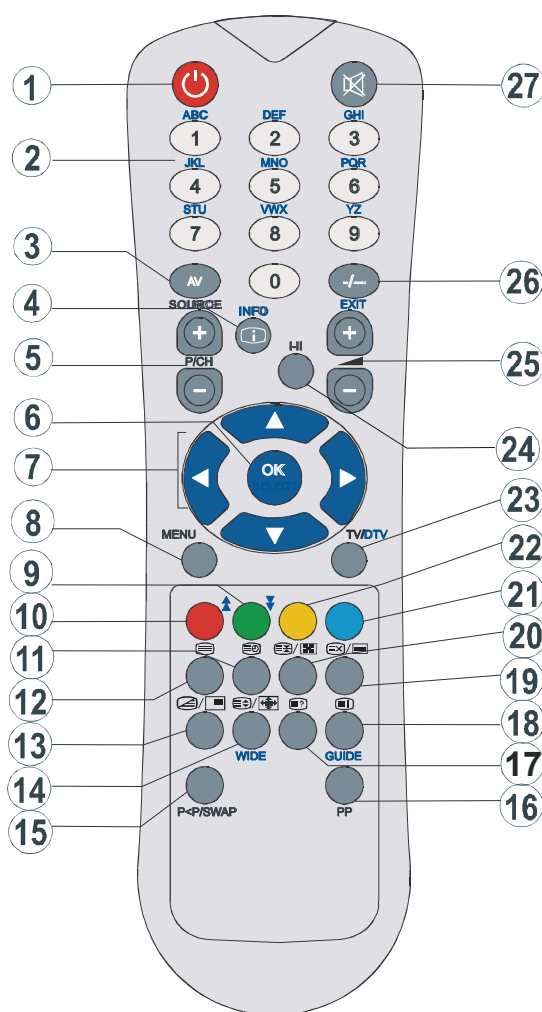

Tv:ns funktionsknappar

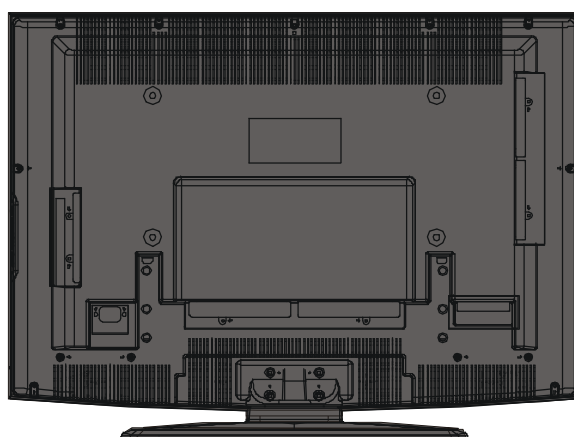
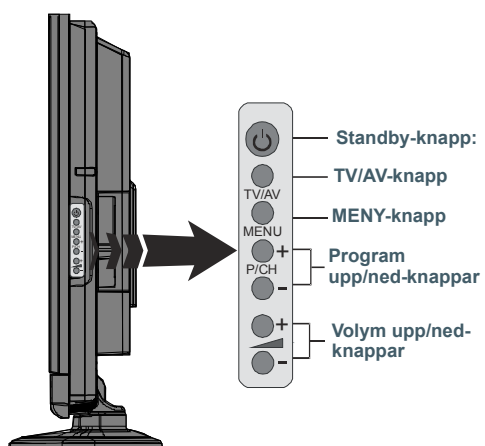

Svenska - 78 -

Anslutningar

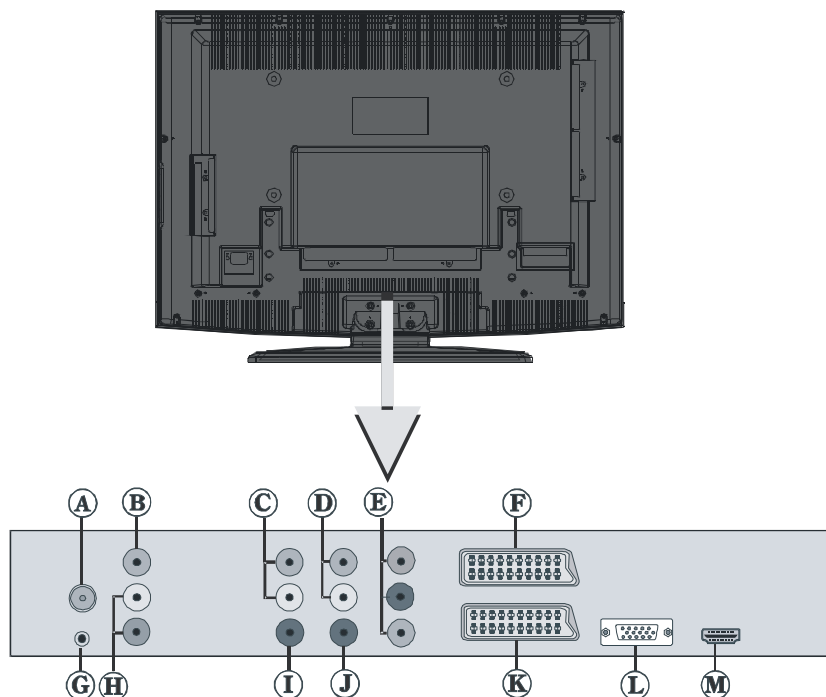

A RF IN ansluts med antenn eller kabel.

Observera att om du använder en dekoder eller DVD-spelare/VCR, ska du ansluta antennkabeln via denna enhet till tv:n med lämplig antennkabel enligt bilden nedan.

B Videoingången (VIDEO IN) används för att ta emot videosignaler från externa enheter.

Anslut VIDEO OUT-uttaget på den andra enheten med videokabel till VIDEO IN-uttaget på tv:n.

C Audio Line Outs (ljudlinjeutgångar) skickar ljudsignaler till en extern ljudenhet, t.ex. ett extra ljudsystem.

För att använda externa högtalare till din tv ansluter du dem till AUDIO LINE OUTS (ljudlinjeutgångarna) på tv:n med en ljudkabel.

D PC/YpbPr-ljudingångar används för att ta emot ljudsignaler från en dator eller en enhet som ansluts till tv:n via YPbPr.

Anslut datorns ljudkabel till tv:ns AUDIO INPUTS (LJUDINGÅNGAR) för att ta emot ljud från datorn.

Anslut den andra enhetens ljudkabel till tv:ns AUDIO INPUTS (LJUDINGÅNGAR) för att aktivera komponentljud.

E Komponentvideoingångar (YPbPr) används för att ansluta med komponentvideo.

Med komponentvideo/ljud-ingångarna kan du ansluta enheter med komponentutgång.

Anslut komponentvideokabeln mellan tv:ns KOMPONENTVIDEOINGÅNGAR och

Svenska - 79 -

komponentvideoutgångarna på den andra enheten. När du ansluter måste du kontrollera att bokstäverna på din tv ("Y", "Pb", "Pr") stämmer överens med kontakterna på den externa enheten.

Ⓕ **SCART 2** in- eller utgångar för externa enheter.

Ⓖ **Hörlurs**-uttaget används för att koppla hörlurar till systemet.

Koppla hörlurar till uttaget för att lyssna på ljudet från tv:n via hörlurar (tillval).

Ⓗ **LJUDINGÅNGARNA (AUDIO IN)** används för att ta emot ljudsignaler från externa enheter.

Anslut ljudkabeln från AUDIO OUT-uttaget på den andra enheten till AUDIO IN-uttaget på tv:n

Obs! Om du ansluter en enhet via VIDEO IN, bör du dessutom använda AUDIO IN (alltså ljudingångarna) för att föra över ljudet.

Ⓘ **Subwoofer Out** används för att ansluta en extern, aktiv subwoofer-högtalare för att få en djupare baseffekt.

Använd en lämplig RCA-kabel för att ansluta till subwoofern.

Ⓙ **S/PDIF Out** skickar ut digitala ljudsignaler från den för tillfället använda källan.

Använd en RCA-kabel för att överföra ljudsignaler till en enhet som har S/PDIF In.

Ⓚ **SCART 1** in- eller utgångar för externa enheter.

Koppla **SCART**-kabeln mellan **SCART**-uttaget på tv:n och **SCART**-uttaget på den externa enheten (t.ex. dekoder, videospelare eller DVD-spelare).

Obs! Om en extern apparat anslutits via ett **SCART**-uttag växlar tv:n automatiskt till AV-läget. Om båda uttagen används samtidigt ges **SCART 1** företräde framför **SCART 2** om inget annat väljs manuellt.

Ⓛ **PC-ingång (datoringång)** för anslutning av en dator till tv:n.

Anslut datorn med en datorkabel (för bildskärm).

Ⓜ **HDMI-ingångar** för anslutning av enheter som har **HDMI-kontakt**.

Din tv kan visa HD-bilder från t.ex. satellitmottagare eller DVD-spelare som stöder HD. Dessa apparater måste vara anslutna via HDMI-uttaget eller komponentuttaget. De kan ta emot antingen 720p- eller 1080i-signaler. Ingen separat ljudanslutning behövs för HDMI-till-HDMI-anslutningar.

Notera(tillval) : När du vill titta på HDMI-1 och HDMI-2 med en DVI till HDMI-kabel, kan följande två alternativ användas för att aktivera ljud:

- När du vill ansluta DVI och HDMI 1, måste ljudsignalen anslutas till ljudingången i komponentterminalen (YPbPr).

- När du vill ansluta DVI och HDMI 2, måste ljudsignalen anslutas till PC-ljudingången.

- Om en alternativ tredje HDMI(sida)-kontakt finns på din TV, kommer ingen insignal för ljudet finnas tillgänglig igenom.

Strömanslutning

VIKTIGT! Tv:n är avsedd för drift med 220-240 V växelström, 50 Hz.

- Efter upppackning bör du låta tv:n stå ett tag, tills den anpassats till rumstemperaturen, innan du ansluter den till nätuttaget.
- Anslut strömkabeln till elnätet.

Antennanslutning

- Anslut antenn- eller kabeltv-kabeln till **ANTENNINGÅNGEN (AERIAL INPUT)** på tv:ns baksida.

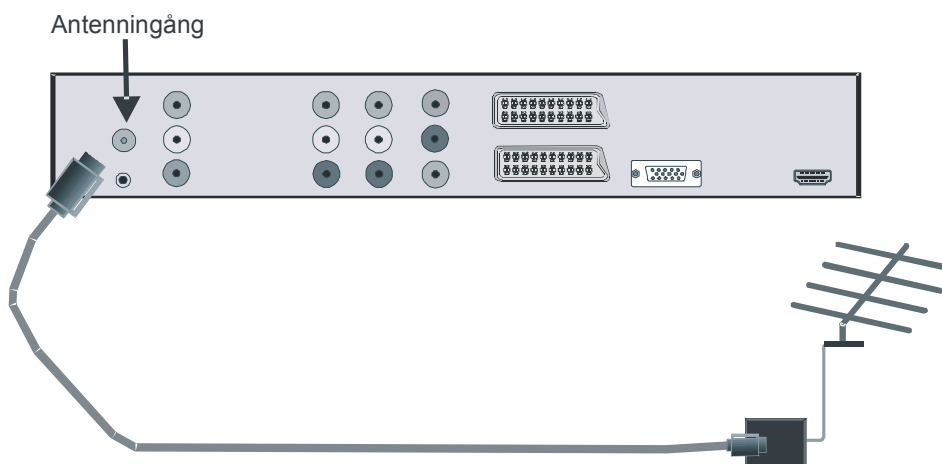

Ansluta tv:n till en dator

Du kan ansluta en dator för att visa datorns bild på tv:n.

- Stäng av både datorn och skärmen innan anslutningen utförs.
- Använd en 15-stifts D-sub-skärmsladd för att ansluta datorn till tv:n.
- När anslutningen är klar växlar du till datorn som källa för tv:n. Se avsnittet **"Val av ingång"** (Input Selection).
- Ställ in upplösningen. Information om upplösning finns som en bilaga.

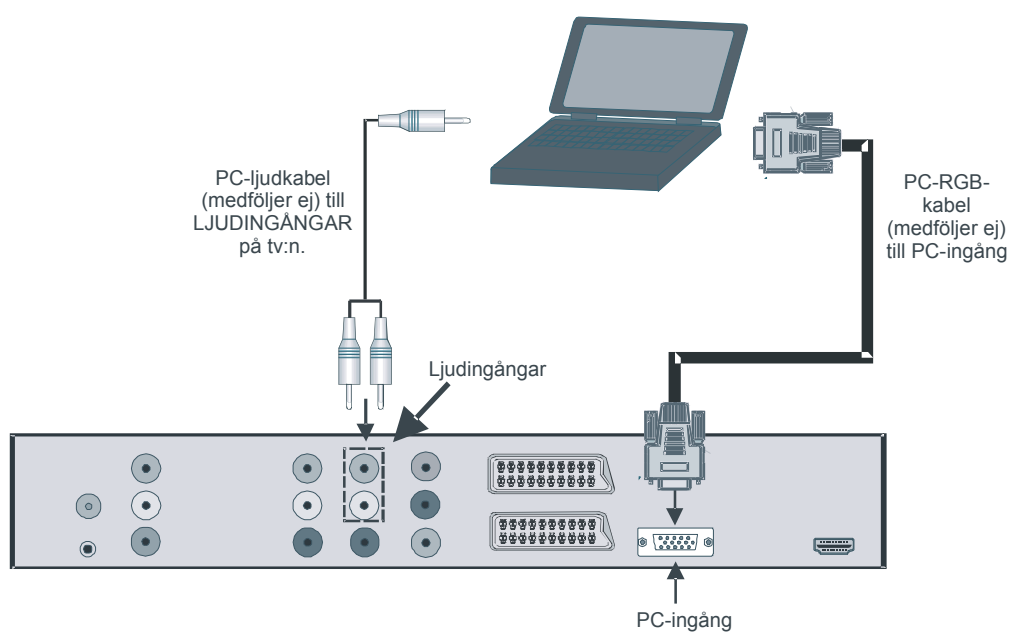

Ansluta en DVD-spelare

När du vill ansluta en DVD-spelare till din tv kan du använda kontakterna på tv:n. DVD-spelare kan ha olika kontakter. Sök i DVD-spelarens instruktionsbok efter ytterligare information. Slå av både tv:n och enheten innan du gör anslutningarna.

Obs! Kablarna i bilden medföljer *inte*.

- Om DVD-spelaren stödjer **HDMI** kan du ansluta den via **HDMI**. När du ansluter till spelaren enligt bilden nedan ska du växla till HDMI-källa. Se avsnittet "**Val av ingång**" (Input selection).
- De flesta DVD-spelare ansluts med **KOMPONENTKONTAKTER**. Använd en komponentvideokabel för att ansluta till video-ingången. För att aktivera ljud använder du en komponentljudkabel enligt bilden nedan. När anslutningen är klar växlar du till **YPbPr**-källan. Se avsnittet "**Val av ingång**" (Input selection).
- Du kan även ansluta via **SCART 1** eller **SCART 2**. Använd en **SCART**-kabel enligt bilden nedan.

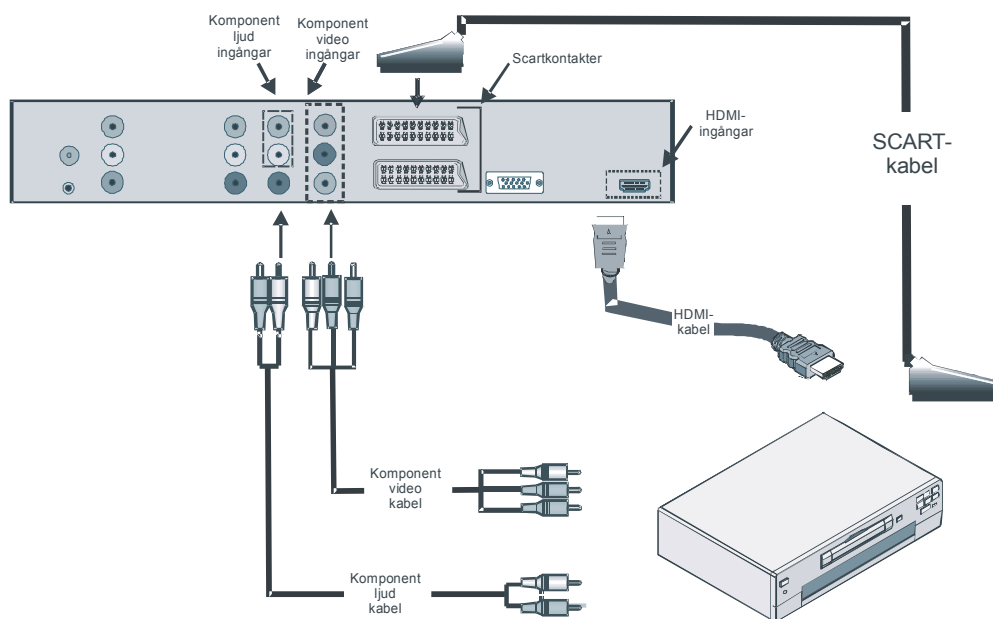

Obs! Dessa tre metoder för anslutning ger samma effekt med olika kvalitetsnivåer. Det är inte nödvändigt att ansluta med alla tre metoder.

Använda andra kontakter

Du kan ansluta en rad olika utrustningar till din tv. Möjliga anslutningar visas nedan. *Observera att kablarna inte medföljer.*

- För anslutning av videokamera använder du **VIDEO IN-** och **LJUDKONTAKTERNA**. För att välja rätt källa kanske du behöver läsa under "**Val av ingång**" (**Input selection**) längre fram.
- För att ansluta externa högtalare använder du en ljudkabel. Se till att du kopplar **VÄNSTER** till **VÄNSTER** och **HÖGER** till **HÖGER**. Slå på din tv och de externa högtalarna efter det att alla anslutningar är klara. Se instruktionsboken till högtalarna om du har fler frågor.
- För att lyssna på ljud med hörlurarna ansluter du dem till hörlursuttaget (**HEADPHONE**) på din tv.
- Om du vill använda en subwoofer-högtalare ansluter du den via **SUBWOOFER**-utgången.

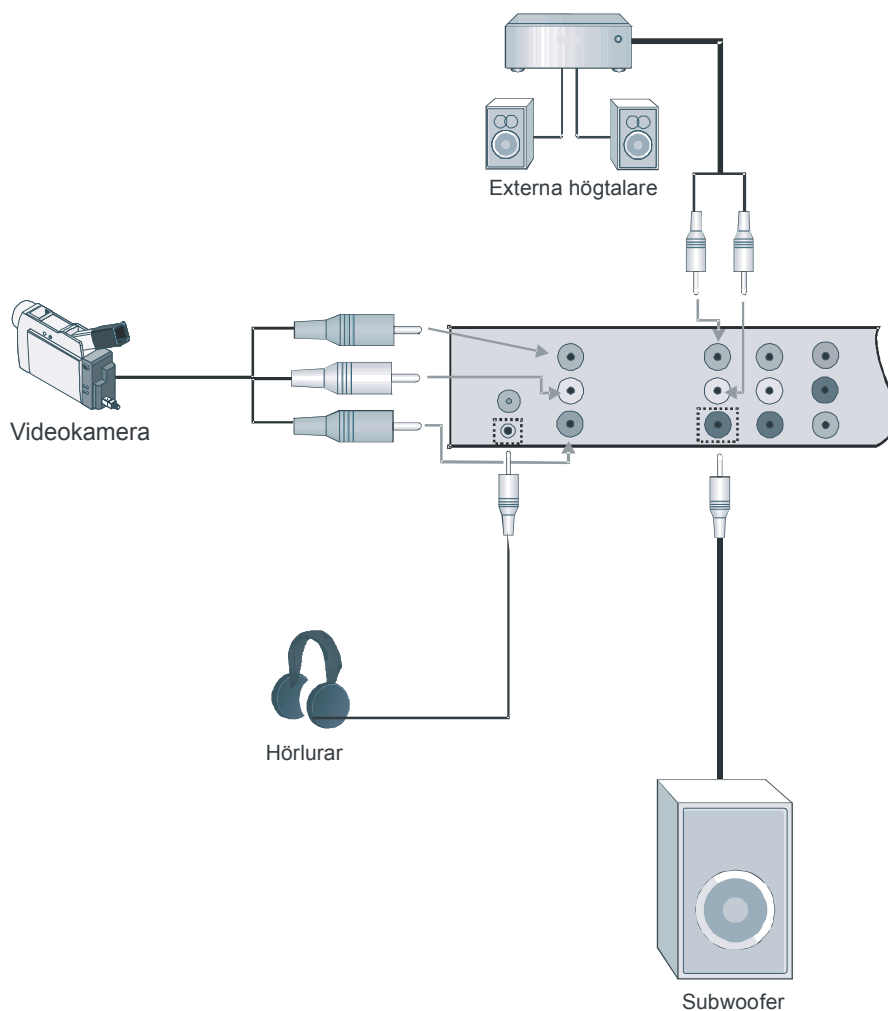

Svenska - 84 -

Ansluta annan utrustning via Scart

De flesta enheter stöder **SCART**-anslutning. Med SCART-kontakterna kan du ansluta t.ex. DVD-spelare, videospelare eller digitalbox. *Observera att kablarna inte medföljer.*

Slå av både tv:n och enheterna innan du ansluter dem.

Se instruktionerna till enheten för ytterligare information.

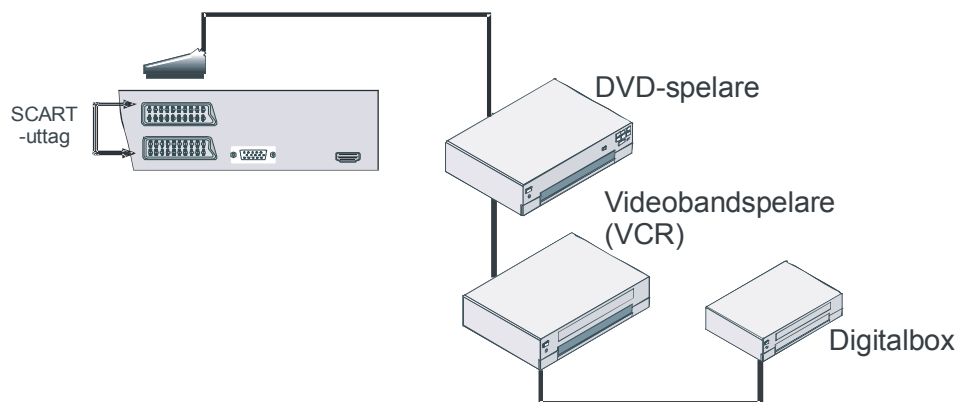

Sätta in batterier i fjärrkontrollen

- Ta bort batterilocket på fjärrkontrollens baksida genom att försiktigt dra det bakåt.
- Sätt i två stycken **AAA/R03**-batterier eller motsvarande.
- Sätt i batterierna åt rätt håll och sätt sedan tillbaka batterilocket.

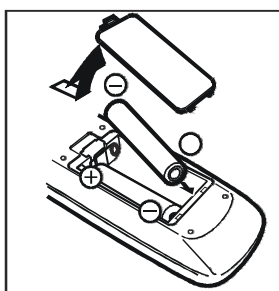

Obs! Ta bort batteriet ur fjärrkontrollen om denna inte ska användas under en längre tid. Annars kan den skadas av eventuellt batteriläckage.

Fjärrkontrollens räckvidd

- Rikta fjärrkontrollens övre del mot tv:ns fjärrkontrollindikator samtidigt som du trycker på en av knapparna.

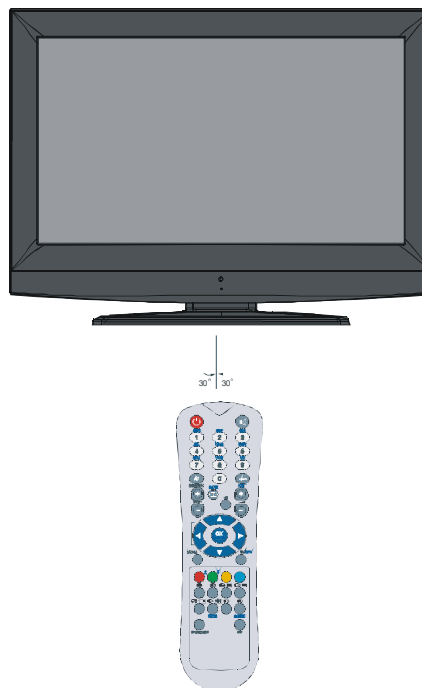

Fjärrkontrollens räckvidd är ca 7 meter.

Slå på och slå av tv:n

Slå på tv:n

- Anslut strömsladden till ett uttag med 220-240V AC 50 Hz.
- Tryck på knappen **STANDBY**. Lampan för viloläget tänds.
- För att slå på tv:n från standby-läget kan du antingen:
 - Trycka på **⏻**-knappen, **P/CH+ / P/CH-** eller en sifferknapp på fjärrkontrollen.
 - Trycka på knappen **-P/CH** eller **P/CH+** på tv:n. Din tv slås på.

Obs! Om du slår på din tv med knapparna **PROGRAM UPP/NED** på fjärrkontrollen eller på tv:n, startar tv:n med den kanal som du senast tittade på.

För båda sätten slås TV: n på. När TV: n slås på första gången, kommer följande ruta fram:



Säll in rubriken **Land** genom att trycka på “◀” eller “▶” knappen och tryck på “▼” för att markera rubriken **Språk**. Tryck på “◀” eller “▶” knappen för att ställa in “**Språk**”. Använd “▲” eller “▼” knapparna för att välja “**Textspråk**” och ställ in med hjälp av “◀” eller “▶” knapparna. Tryck på “**OK**” knappen för att fortsätta.

Slå av tv:n

- Tryck på **⏻**-knappen på fjärrkontrollen eller **STANDBY**-knappen på tv:n, så att tv:n växlar till viloläge.
- För att stänga av tv:n helt drar du ut nätsladden.

Val av ingång (Input Selection)

När du har anslutit externa enheter till din tv kan du byta mellan olika signalkällor.

- Tryck på **(AV)** på fjärrkontrollen för att byta källa direkt.
- eller -
- Välj “**Källa**” (**Source**) på huvudmenyn med ◀ eller ▶-knappen. Använd sedan ▲ eller ▼-knappen för att markera en källa och tryck på ▶ för att välja.

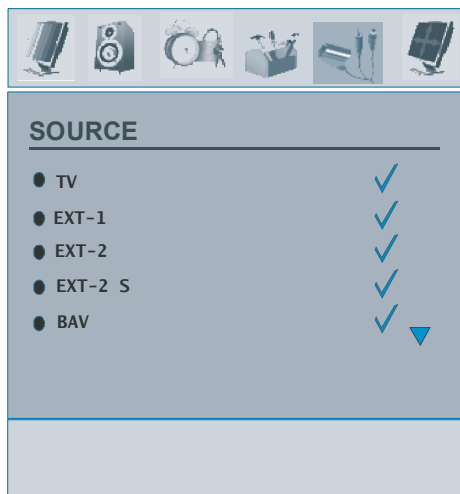

Grundläggande funktioner

Tv:n kan styras både med fjärrkontrollen och med knapparna på själva tv:n.

Använda tv:ns knappar

Volyminställning

- Tryck på **◀** - för att minska volymen och **▶** + för att höja volymen så att volymskalan visas på skärmen.

Programval

- Tryck på **P/CH +** för att välja nästa program och **P/CH -** för att välja föregående program.

Öppna huvudmenyn (Main Menu)

- Tryck på **MENY**-knappen för att komma till huvudmenyn (Main Menu). Välj undermenyn i huvudmenyn (Main Menu) med hjälp av **P/CH -** eller **P/CH +** och öppna undermenyn med hjälp av knapparna **◀** - och **▶** +. Du kan läsa mer om menyerna i avsnittet "Menysystem".

AV-läge

- Tryck på **"TV/AV"**-knappen på tv:ns kontrollpanel för att byta från tv- till AV-läge.

Använda fjärrkontrollen

- Fjärrkontrollen kan användas för att styra samtliga funktioner för den modell du valt. Funktionerna beskrivs här utifrån tv:ns menysystem.
- Menysystemets funktioner beskrivs i följande avsnitt.

Volyminställning

Tryck på **V+** för att höja volymen. Tryck på **V-** för att sänka volymen. En volymskala visas på skärmen.

Programval (föregående eller nästa program)

- Tryck på **P -** för att välja föregående program.
- Tryck på **P +** för att välja nästa program.

Programval (direkt åtkomst)

- För att välja program mellan 0 och 9, använder du fjärrkontrollens sifferknappar. Tv:n växlar till det valda programmet. Tryck därefter i följd numret för det program du vill välja mellan 10-999 (för IDTV) eller 10-99 (för analog) (t.ex. för program 27 trycker du 2 och sedan 7). När tiden har gått ut för den andra siffrans knapptryckning, kommer programmet att visas efter den första siffra som angavs. Tidsintervallet är på tre sekunder.
- Tryck direkt på programnumret för att välja om ett program med ett ensiffrigt nummer.

Navigering i menysystemet

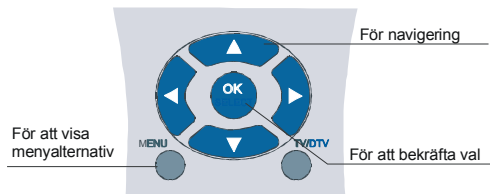

- Tryck på **MENU** för att visa menyn.
- Tryck på ◀ eller ▶-knappen för att välja en symbol/ikon.
- Använd ▲ eller ▼-knappen för att välja.
- Tryck på ◀ eller ▶-knapparna för att ändra inställningar.
- Tryck på ▶ för fler alternativ.
- Tryck på **OK** för att lagra ditt val.
- Tryck på **MENU** för att avsluta menyn eller återgå från undermenyns fönster.

Obs! Dessa förklaringar gäller för navigering i hela menysystemet. För att kunna välja alternativ som förklaras i följande delar, kanske du senare behöver gå tillbaka till det här avsnittet.

Menysystem

Bildmenyn (Picture Menu)

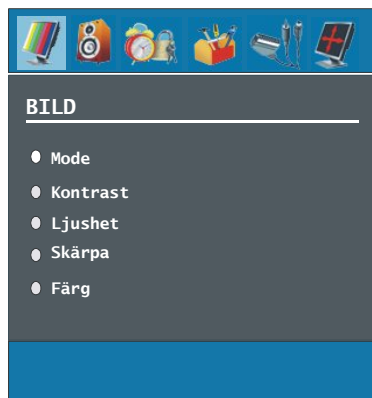

Läge (Mode)

För att bilden ska bli så bra som möjligt kan du ange **läge**.

Tryck på ▲ eller ▼-knappen för att välja **Läge (Mode)**. Tryck på ◀ eller ▶-knappen för att välja ett av alternativen: **Cinema**, **Dynamisk (Dynamic)** och **Naturlig (Natural)**.

Kontrast/Ljus/Skärpa/Färg/Färgton (Contrast/Brightness/Sharpness/Colour/Hue)

Tryck på ▲ eller ▼-knappen för att välja önskat alternativ. Tryck på ◀ / ▶-knappen för att ställa in nivån.

Obs! Färgton (Hue) visas bara om tv:n tar emot en NTSC-signal.

Färgtemperatur (Colour Temp)

Tryck på ▲ eller ▼-knappen för att välja **Färgtemperatur**. • Tryck på ◀ / ▶ för att välja ett av alternativen: **Sval**, **Normal** och **Varm (Cool, Normal, Warm)**.

Obs!

- Alternativet **Sval** ger vita färger en lätt blåtonad nyans.
- Alternativet **Varm** ger vita färger en lätt rödtonad nyans.

- För normala färger väljer du alternativet **Normal**.

Brusreducering (Noise Reduction)

Om signalen är svag och bilden brusig kan du använda inställningen **Brusreducering (Noise Reduction)**.

Tryck på ▲ eller ▼-knappen för att välja **Brusreducering (Noise Reduction)**. Tryck på ◀/▶ för att välja ett av alternativen: **Låg, Medel, Hög** eller **Av (Low, Medium, High, Off)**.

Spelläge (Game Mode; valfritt)

- Välj **Spelläge (Game Mode)** genom att trycka på ▲ eller ▼-knappen. Tryck på ◀/▶-knappen för att aktivera eller avaktivera **Spelläget**. När spelläget är aktiverat kommer specifika inställningar för spelläget, som ger en bättre bildkvalitet, att laddas.

Dessutom är inställningarna för Bildläge, Kontrast, Ljusstyrka, Skärpa, Färg och Färgtemperatur osynliga och avaktiverade när **Spelläget** är aktiverat.

Obs!

- Valknappen för bildläge på fjärrkontrollen kommer inte att fungera när **Spelläget** är aktiverat.

-Om tv:n är i PIP/PAP-läge kommer inställningen för **Spelläget** att avaktiveras och tas bort från Bildmenyn.

Filmläge (Film Mode)

Filmerna spelas in med olika antal bilder per sekund för vanliga tv-program.

Tryck på ▲ eller ▼-knappen för att välja **Filmläge**. Tryck på ◀/▶-knappen för att aktivera eller avaktivera läget. Aktivera denna funktion när du ser på film och vill se snabba scener tydligare.

3D-komb (3D Comb)

3D-komb används för att förbättra bildens färgomvandling och kvalitet.

Välj **3D-komb** genom att trycka ▲ / ▼-knappen. Tryck på ◀/▶-knappen för att aktivera eller avaktivera denna funktion.

Obs! 3D-komb-funktionen kan inte användas i bildläget **NATURLIG (NATURAL)**.

Bildzoom (Picture Zoom)

Välj **Bildzoom (Picture Zoom)** genom att trycka på ▲ / ▼-knappen.

Använd ◀/▶-knappen för att byta bildzoom till **Auto, 16:9, 4:3, Panaromisk (Panoramic), 14:9 Zoom, Cinema, Undertext (Subtitle)** eller **Zoom**.

Återställning (Reset)

Tryck på ▲ eller ▼-knappen för att välja **Återställ (Reset)**. Tryck på ◀/▶ eller **OK**-knappen för att återställa bildlägena till fabriksinställningarna.

Lagra (Store)

Tryck på ▲ eller ▼-knappen för att välja **Lagra (Store)**. Tryck på ▶ eller **OK**-knappen för att lagra inställningarna. "Stored" (**Lagrad**) visas på skärmen.

Ljudmenyn (Sound Menu)



Volym (Volume)

Tryck på ▲ eller ▼-knappen för att välja **Volym**. Tryck på ◀ / ▶-knappen för att ändra volymen.

Ljudutjämnare (Equalizer)

Tryck på ▲ eller ▼-knappen för att välja **Ljudutjämnare (Equalizer)**. Tryck på ◀ / ▶ eller **OK** för att gå till menyn för ljudutjämnaren.

I menyn kan ljudläget ändras till **User, Pop, Rock, Jazz, Normal (Flat)** och **Klassisk (Classic)** med hjälp av ◀ / ▶-knappen. Välj önskad frekvens med ▲ eller ▼-knappen och öka eller minska frekvensen med ◀ / ▶-knappen.

Tryck på **M**-knappen för att återgå till föregående meny.

Obs! *Inställningarna här kan bara ändras när **Ljudutjämnar-läget** är **Personliga inställningar (User)**.*

Balans (Balance)

Denna inställning används för att justera balansen mellan vänster och höger högtalare.

Välj **Balans** med ▲ eller ▼-knappen. Tryck på ◀ / ▶-knappen för att ändra balansen. Balansnivån kan ställas in mellan **-32** och **+32**.

Hörlurar (Headphone)

Tryck på ▲ eller ▼-knappen för att välja **Hörlurar (Headphone)**. Tryck på ▶-knappen för att visa menyn för hörlurar.

Alternativen på undermenyn för hörlurar beskrivs nedan:

Volym (Volume)

Tryck på ▲ eller ▼-knappen för att välja **Volym**. Tryck på ▶-knappen för att höja volymen i hörlurarna. Tryck på ◀-knappen för att sänka volymen i hörlurarna. Volymen för hörlurar kan ställas in på mellan 0 och 63.

Balans (Balance)

Välj **Balans** med ▲ eller ▼-knappen. Tryck på ▶-knappen för att öka balansen till höger. Tryck på ◀-knappen för att minska balansen till vänster. Balansnivån kan ställas in från **-32** till **+32**.

Tryck på **M**-knappen för att återgå till föregående meny.

Ljudläge (Sound Mode)

Tryck på ▲ eller ▼-knappen för att välja **Ljudläge (Sound Mode)**. Du kan välja mellan lägena **Mono, Stereo, Dual I** och **Dual II** med ◀ / ▶-knappen, **endast** om den valda kanalen stödjer läget.

AVL

Funktionen **AVL** (automatisk volymbegränsning; Automatic Volume Limiting) justerar ljudet för att uppnå en stadig och jämn nivå mellan programmen (t.ex. tenderar ljudnivån på reklamslag att vara högre än själva programmen).

Tryck på ▲ eller ▼-knappen för att välja **AVL**. Tryck på ◀ / ▶-knappen för att aktivera eller avaktivera **AVL**.

Effekt (Effect)

Om du ser en sändning i mono, aktiverar du **Effekt (Effect)** för att få ett bättre ljud som är mer likt stereo. Om aktuellt ljudsystem är stereo, och du aktiverar denna effekt, ger den ljudet en känsla av "ökad rymd".

Tryck på ▲ eller ▼-knappen för att välja **Effekt**. Tryck på ◀ / ▶-knappen för att aktivera eller avaktivera **Effekt**.

Dynamisk bas (Dynamic Bass)

Dynamisk bas (Dynamic Bass) används för att öka tv:ns baseffekt.

Tryck på ▲ eller ▼-knappen för att välja **Dynamisk bas**. Genom att trycka på ◀ / ▶-

knappen ställer du in Dynamisk bas (Dynamic Bass) på **Låg, Hög** eller **Av (Low, High, Off)**. Det är inte rekommenderat att välja **Hög (High)** om du lyssnar på hög volym.

Subwoofer

En extern, aktiv subwoofer kan anslutas för att skapa en djupare baseffekt.

Tryck på **▲** eller **▼**-knappen för att välja **Subwoofer**. Subwoofern kan ställas in på **On** eller **Off**.

Dynamisk bas (Dynamic Bass) är inte tillgängligt om **Subwoofern** är aktiverad (alltså **On**).

Aktivera **Subwoofer-läget (On)** om du ansluter en extern subwoofer till apparaten.

3D-panorama (3D Panorama)

Denna funktion används om man vill skapa ett intryck av att ljudet kommer från hela rummet istället för bara från tv:ns högtalare.

Tryck på **▲** eller **▼**-knappen för att välja **3D-panorama**. Tryck på **◀ / ▶**-knappen för att aktivera eller avaktivera läget.

Lagra (Store)

Tryck på **▲** eller **▼**-knappen för att välja **Lagra**.

Tryck på **▶** eller **OK**-knappen för att lagra inställningarna. "Stored" (**Lagrad**) visas på skärmen.

Egenskaper-menyn (Feature Menu)



PIP

Markera **PIP** på menyn **Egenskaper (Feature)** genom att trycka på **▲ / ▼**-knapparna. Tryck på **▶**-knappen för att öppna **PIP**-undermenyn:

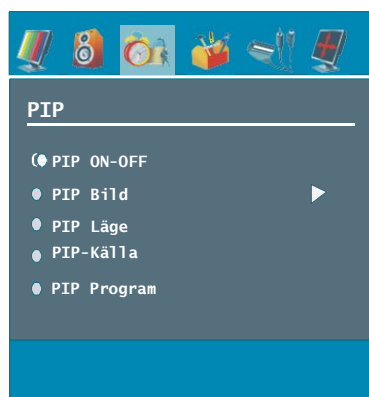

PIP PÅ/AV (ON-OFF)

Du kan aktivera eller avaktivera PIP-läget genom att trycka på **◀ / ▶**-knappen.

PIP-bild (PIP Picture)

Tryck på **▶**-knappen för att öppna undermenyn **PIP-bild (PIP Picture)**. Alternativen Kontrast (Contrast), Ljus (Brightness), Skärpa (Sharpness), Färg (Colour), Återställning (Reset) och Lagra (Store) är desamma här som för **Bild-menyn (Picture menu)**. Se förklaringarna till Bild-menyn (Picture Menu) i föregående avsnitt.

PIP-position

Den här inställningen används för att flytta den underliggande bilden.

Välj **PIP-position** med hjälp av **▲ / ▼**-knappen. Använd **◀ / ▶**-knappen för att ställa in **PIP-position**. Information om **PIP-positionen** visas längst ned i menyn. Du kan ändra PIP-positionen direkt genom att trycka på **▲ / ▼**-knapparna.

De tillgängliga positionerna är: Längst ner till höger, Längst ner i mitten, Längst ner till vänster, Högst upp till vänster, Högst upp i

mitten och Högst upp till höger (Bottom Right, Bottom Center, Bottom Left, Top Left, Top Center and Top Right).

PIP-källa (PIP Source)

Med denna inställning kan du ange källa för den underliggande bilden.

Välj PIP-källa (PIP Source) med hjälp av ▲ / ▼-knappen. Tryck på ◀ / ▶-knappen för att ställa in **PIP-källa**.

Obs! När huvudbildens källa är TV, EXT-1, EXT-2 eller BAV, kan PIP-fönstret endast ställas in på källan HDMI, YPBPR, PC eller vice versa.

Växla PIP (PIP Swap)

Välj alternativet med hjälp av ▲ / ▼-knappen. Välj med ◀ / ▶-knappen.

Denna funktion gör det möjligt att växla mellan huvudbilden och PIP-bilden.

PAP

Markera **PAP** i menyn **Egenskaper (Feature)** genom att trycka på ▲ / ▼-knapparna. Tryck på ▶-knappen för att öppna **PAP**-undermenyn:



PAP PÅ-AV (ON-OFF)

Du kan aktivera eller avaktivera PAP-läget genom att trycka på ◀ / ▶-knappen.

PAP-bild (PAP Picture)

Tryck på ▶-knappen för att öppna undermenyn PAP-bild (PAP Picture). Alternativen Kontrast (Contrast), Ljus (Brightness), Skärpa (Sharpness), Färg (Colour), Återställning (Reset)

och Lagra (Store) är desamma här som för Bildmenyn (Picture Menu). Se förklaringarna till Bildmenyn (Picture menu) i föregående avsnitt.

PAP-källa (PAP Source)

Välj källa med hjälp av ▲ / ▼-knappen. Tryck på ◀ / ▶-knappen för att ange **PAP-källa**.

Obs! När huvudbildens källa är TV, EXT-1, EXT-2 eller BAV, kan PIP-fönstret endast ställas in på källan HDMI, YPBPR, PC eller vice versa.

Växla PAP (PAP Swap)

Välj **Växla PAP** (PAP Swap) med hjälp av ▲ / ▼-knappen. Tryck på ◀ / ▶-knappen. Denna funktion gör det möjligt att växla mellan huvudbilden och PAP-bilden.

Obs! Se bilaga C för alla PIP/PAT-lägen.

Insomningstimer (Sleep Timer)

Välj **Insomningstimer (Sleep Timer)** genom att trycka på ▲ eller ▼-knappen. Tryck på ◀ / ▶-knappen för att ställa in **Insomningstimer**.

Timern kan programmeras mellan **Av (Off)** och **120** minuter i 10 minuter långa intervaller.

Om **Insomningstimer** är aktiverad kommer tv:n automatiskt att växla till viloläge när den angivna tiden gått ut.

Barnlås (Child Lock)

Tryck på ▲ eller ▼-knappen för att välja **Barnlås**.

Tryck på ◀ / ▶-knappen för att slå på eller av barnlåset. När låset är aktiverat kan tv:n endast hanteras via fjärrkontrollen. I detta läge fungerar inte knapparna på frontpanelen (förutom Standby-knappen).

Om någon av knapparna trycks ned, kommer ett meddelande om att barnlåset är på att visas i stället för menyfönstret.

Språk (Language)

Välj **Språk** genom att trycka på ▲ eller ▼-knappen. Välj sedan **Språk** med ◀ / ▶-knappen.

Ext-2-utgång (Ext-2 Out)

Använd denna inställning för att definiera utsignal för **Ext-2**.

Tryck på **▲** eller **▼**-knappen för att välja **Ext-2 Ut**. Använd **◀ / ▶**-knappen för att välja något av alternativen **TV**, **EXT1**, **BAV**, **YPbPr**, **PC-ljud (PC Audio)** eller **Skärm (Screen)**.

Obs!

- Om du vill kunna kopiera från en DVD- eller videospelare, bör du ange alternativ för **EXT-2 Ut**. Om du i stället ansluter via **EXT-1**, kommer du att kopiera bilden från tv-mottagaren.

PC-ljudingång (PC Audio In)

Välj PC-ljudingång genom att trycka **▲ / ▼**-knappen.

Med **◀ / ▶**-knappen kan du byta PC-ljudingång till **TV**, **EXT-1**, **EXT-2**, **BAV**, **YPbPr-ljud** eller **PC-ljud**.

Blå bakgrund (Blue Background)

Om signalen är svag, eller om det inte finns någon signal alls, visas en blå bakgrund på tv:n. Du aktiverar funktionen genom att slå på **Blå bakgrund (Blue Background)**.

Tryck på **▲** eller **▼**-knappen för att välja **Blå bakgrund**. Tryck på **◀ / ▶**-knappen för att aktivera eller avaktivera **Blå bakgrund**.

Menybakgrund (Menu Background)

Tryck på **▲** eller **▼**-knappen för att välja **Menybakgrund (Menu Background)**. Du kan ange nivå genom att trycka på **◀ / ▶**-knappen.

Meny-timeout (Menu Timeout)

Med denna inställning anger du hur länge menyerna visas på skärmen.

Tryck på **▲** eller **▼**-knappen för att välja **Meny-timeout**. Tryck på **◀ / ▶**-knappen för att välja **15**, **30** eller **60** sekunder.

Text-tv-språk (Teletext Language)

Välj **Text-tv-språk (Teletext Language)** genom att trycka på **▲** eller **▼**-knappen. Tryck på **◀ / ▶**-knappen för att ange **West**, **East**, **Cyrillic**, **Turk/Gre** eller **Arabic**.

Standardzoom (Default Zoom)

När zoomläget **AUTO** är valt, väljs zoominställning automatiskt beroende på aktuell sändning. Om det inte finns någon annan inställning, används denna för att ställa in zoomläge.

Tryck på **▲** eller **▼**-knappen för att välja **Standardzoom**. Med **◀ / ▶**-knappen kan du ange standardzoomläget **Panoramisk (Panoramic)**, **16:9**, **4:3** och **14:9 Zoom**.

HDMI Fullt läge

Tryck på **▲** - eller **▼**-knappen för att välja HDMI Fullt läge.

Tryck på **◀ / ▶**-knappen för att aktivera (På) eller avaktivera (Av) funktionen HDMI Fullt läge.

Denna funktion kommer endast att finnas tillgänglig i HDMI-lägena 1080i eller 720P. Funktionen kommer inte att finnas tillgänglig vid andra upplösningar och i Pip-/Pap-lägena. Om ett överflöde inträffar i bilden kan du ställa in HDMI Fullt läge för att få en bättre bild.

Installationsmenyn (Install Menu)

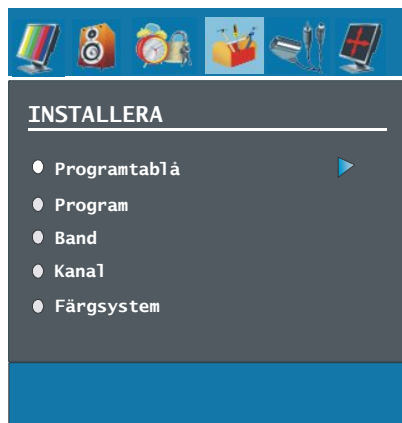

Programlista (Program Table)

Välj **Programlista** genom att trycka på ▲ / ▼-knappen. Tryck på "►" för att visa Programlistan:

Programtablå			
P01	BBC 1	P11	S 18
P02	C 04	P12	S 29
P03	C 05	P13	S 31
P04	BBC 1	P14	S 33
P05	CH 4	P15	S 34
P06	BBC 2	P16	S 35
P07	C 04	P17	S 36
P08	C 07	P18	S 37
P09	C 12	P19	S 40
P10	C 15	P20	C 21

Namn	Sätt i
Radera	APS

Med hjälp av navigeringsknapparna kan markören flyttas i fyra riktningar, och du kan nå 20 program på en och samma sida. Genom att bläddra uppåt eller nedåt med hjälp av navigeringsknapparna kan du välja samtliga program i TV-läget (förutom AV-lägena). Via markören kan programval göras automatiskt.

Namn

För att ändra namnet på ett program, markerar du det och trycker på den **RÖDA** knappen.

Det valda namnets första bokstav markeras då. Tryck på ▲ eller ▼-knappen för att byta bokstav och ◀ / ▶-knappen för att välja de andra bokstäverna. Genom att trycka på den **RÖDA** knappen lagrar du namnet.

Infoga

Välj programmet som du vill infoga med hjälp av navigeringsknapparna. Tryck på den **GRÖNA** knappen. Flytta det valda programmet med navigeringsknapparna till den plats du valt och tryck på den **GRÖNA** knappen igen.

Radera

För att radera ett program trycker du på den **GULA** knappen. Tryck på den **GULA** knappen en gång

till för att radera programmet från listan, så att programmen under flyttar en rad uppåt.

APS (automatiskt programsystem)

När du trycker på den **BLÅ** knappen för APS, visas menyn för **det automatiska programsystemet APS (Auto Programming System)** på skärmen.



Land (Country)

Tryck på ▲ eller ▼-knappen för att välja land. Om du vill avbryta APS-funktionen, trycker du på den **BLÅ** knappen.

När du trycker på **OK**-knappen eller den **RÖDA** knappen för APS, raderas alla lagrade program och tv:n söker efter tillgängliga kanaler. Följande meddelande visas:

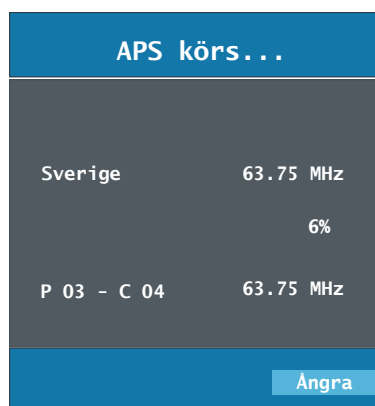

När du trycker på den **BLÅ** knappen, avslutas

sökningen och programlistan visas på skärmen.

Om du väntar tills sökningen är klar, visas en lista med samtliga hittade program.

Program

Tryck på ▲ eller ▼-knappen för att välja **Program**. Tryck på ◀ / ▶-knappen för att välja programnummer. Numret kan även anges med nummerknapparna på fjärrkontrollen. 100 program kan lagras mellan 0 och 99.

Band

Band kan ställas in på **C** eller **S**. Tryck på ◀ / ▶-knappen för att välja **Band**.

Kanal (Channel)

Du kan ändra kanal genom att använda ◀ / ▶-knappen eller sifferknapparna.

Färgsystem (Colour System)

Tryck på ▲ eller ▼-knappen för att välja **Färgsystem (Colour System)**. Använd ◀ / ▶-knappen för att byta färgsystem till **PAL**, **SECAM** eller **AUTO**.

Om ljudsystemet är I, är SECAM inte tillgängligt.

Obs! I AV-läge kan du också välja **NTSC 3,58**, **NTSC 4,43** och **PAL60**.

Ljudsystem (Sound System)

Tryck på ▲ eller ▼-knappen för att välja **Ljudsystem (Sound System)**. Tryck på ◀ / ▶-knappen för att byta ljudsystem till **BG**, **DK**, **L** eller **L'**.

Fininställning (Fine Tune)

Tryck på ▲ eller ▼-knappen för att välja **Fininställning (Fine Tune)**. Tryck på ◀ / ▶-knappen för att göra inställningen.

Sökning (Search)

Tryck på ▲ eller ▼-knappen för att välja **Sökning (Search)**. Tryck på ◀ / ▶-knappen för att starta programsökningen. Du kan också ange frekvens med sifferknapparna medan sökfunktionen är aktiverad.

Lagra (Store)

Tryck på ▲ eller ▼-knappen för att välja **Lagra (Store)**. Tryck på ▶ eller **OK**-knappen för att lagra inställningarna. "**Program Stored**" ("Programmet lagrat") visas på skärmen.

Installationsmenyn i AV-läge

Följande visas på Installationsmenyn när tv:n är i ett AV-läge: Observera att alternativen är begränsade. Växla till tv-läget om du vill kunna använda samtliga **alternativ på** menyn.

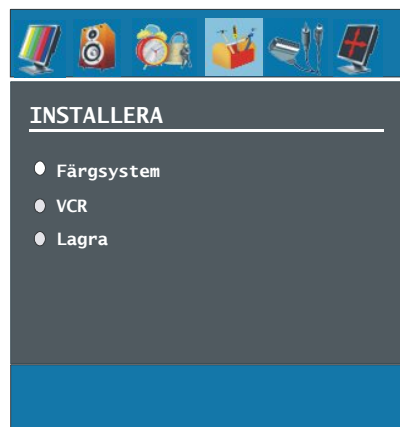

Färgsystem (Colour System)

Tryck på ▲ eller ▼-knappen för att välja **Färgsystem (Colour System)**. Tryck på ◀ / ▶-knappen för att ändra färgsystem till **PAL**, **SECAM**, **PAL 60**, **NTSC 4,43**, **NTSC 3,58** eller **AUTO**.

Videobandspelare (VCR)

Tryck på ▲ eller ▼-knappen för att välja **Videobandspelare (VCR)**. Tryck på ◀ / ▶-knappen för att aktivera eller avaktivera **Video-läget**.

Lagra program (Store Program)

Tryck på ▲ eller ▼-knappen för att **lagra program (Store Program)**. Tryck på ► eller **OK** -knappen för att lagra inställningarna. "Programmet lagrat" ("Program Stored") visas på skärmen.

Källmenyn (Source Menu)

Tryck på ▲ eller ▼ för att välja det sjätte alternativet. Tryck på ► eller **OK**-knappen. Källmenyn visas på skärmen.



Markera en källa i källmenyn med ▲ eller ▼-knappen och byt till detta läge med ► -knappen. Källorna är: **TV, EXT-1, EXT-2, EXT-2 S, BAV, HDMI, YPbPr** och **PC**.

Obs! När du har anslutit en extern enhet till tv:n, måste du ange den som källa för att kunna se bilder från den.

Menysystem för datorläge

I avsnittet "**Ansluta tv:n till en dator**" finns information om hur du ansluter en dator.

För att byta till **en dator** som källa trycker du på **(AV)** på fjärrkontrollen och väljer **PC** som källa. Du kan också använda Källmenyn (**Source**) och växla till datorn.

Observera att menyinställningarna för datorläge bara är tillgängliga när tv:n är i det läget.

Ljudmenyn (Sound Menu)

Alternativen i denna meny beskrivs under rubriken "Ljudmenyn" i avsnittet "Menysystem".

Egenskaper-menyn (Feature Menu)

Inställningarna för Egenskaper-menyn är samma som beskrivs under "Egenskaper-menyn" i avsnittet "Menysystem".

PC-bildmeny (PC Picture Menu)

Gör så här för att justera bilden från datorn:

Välj **den andra symbolen** genom att trycka på ◀ / ▶-knappen. PC-bildmenyn (PC Picture Menu) visas på skärmen.

Inställningarna av **Ljusstyrka (Brightness)**, **Kontrast (Contrast)** och **Färgtemperatur (Colour Temperature)** i denna meny är desamma som för tv:ns Bildmeny.

PC-positionsmenyn (PC Position Menu)

Välj sjätte ikonen genom att trycka på ◀ / ▶-knappen. **PC-positionsmenyn** visas på skärmen.

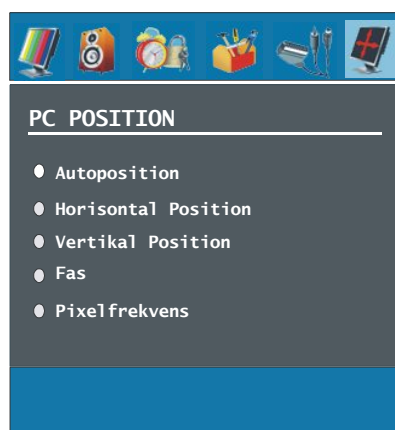

Autoposition

Om du ändrar bilden horisontellt eller vertikalt till fel position kan du återställa bilden

automatiskt med denna funktion. Inställningen förbättrar alltså visningen automatiskt.

• Välj med ▲ eller ▼-knapparna. Tryck på **OK**.

Varning! Du får bäst resultat om du använder detta alternativ i helskärmsläge.

H-position (horisontell)

Detta alternativ flyttar bilden horisontellt antingen till höger eller vänster på skärmen.

Välj **H-position** med ▲ eller ▼-knappen. Tryck på ◀ / ▶-knappen för att anpassa värdet.

V-position (vertikal)

Denna funktion flyttar bilden vertikalt uppåt eller nedåt på skärmen.

Välj **V-position** med ▲ eller ▼-knappen. Tryck på ◀ / ▶-knappen för att anpassa värdet.

Fas (Phase)

Beroende på upplösningen och sökningsfrekvensen på tv:n kan bilden på skärmen vara otydlig eller ha brus. I dessa fall kan denna funktion användas för att förtydliga bilden.

Välj **Fas** med ▲ eller ▼-knapparna. Tryck på ◀ / ▶-knappen för att anpassa värdet.

Pixelfrekvens (Dot Clock)

Pixelfrekvensinställningarna korrigerar störningar som uppstår i form av vertikala band i pixel-intensiva presentationer som kalkylprogram eller text med små tecken.

Välj **Pixelfrekvens (Dot Clock)** med ▲ eller ▼-knapparna. Tryck på ◀ / ▶-knappen för att anpassa värdet.

Visa tv-information

Information om **Programnummer**, **Programnamn**, **Ljudindikator** och **Zoom-läge** visas på skärmen när ett nytt program anges eller -knappen trycks in.

Tyst-funktion (Mute)

Tryck på  för att stänga av ljudet. Symbolen för "tyst läge" visas på skärmens övre sida.

Mute

För att ångra ljudavstängningen finns två alternativ: det första är att trycka på -knappen och det andra är att ändra volymen.

"Bild i bild" (PIP) och "Bild och bild" (PAP)

Tryck på -knappen för att växla till PIP-läge.

I PIP-läge visas en liten bild (PIP-bild) i huvudbilden. Det finns 1 storlek och 4 positioner tillgängliga för PIP-fönstret (högst upp till vänster, högst upp till höger, längst ned till vänster och längst ned till höger). Använd -knappen för att ändra PIP-position. PIP-fönstrets format är inställt på 4:3.

När du byter till PIP-läge, blir det förinställda aktiva fönstret PIP-fönstret och det aktiva fönstret markeras med en röd ram. Du kan byta aktivt fönster genom att trycka på ◀ / ▶-knappen. Statusinformationen på skärmen gäller alltid det aktiva fönstret. Statusfönstrets position är densamma för båda fönstren.

Tryck på -knappen för att lämna PIP-läget.

Tryck på -knappen för att byta till PAP-läge.

I PAP-läge visas två lika stora bilder på skärmen. Fönstrets format är förbestämt.

När du växlar till PAP-läge visas huvudfönstret i PIP-läge till höger på skärmen. Du kan byta aktivt fönster genom att trycka på ◀ / ▶-knappen.

Tryck på -knappen igen för att lämna PAP-läget.

Obs! När huvudbildens källa är TV, EXT-1, EXT-2 eller BAV, kan PIP-fönstret endast ställas in på källan HDMI, YPbPr, PC eller vice versa.

Val av bildläge

Genom att trycka på knappen **PP** kan du byta inställningar av **Bildläge (Picture Mode)** efter dina behov.

Frysa bild

Du kan frysa bilden i rutan med **OK**-knappen på fjärrkontrollen. Tryck på **OK** för att frysa bilden. Tryck på **OK** igen för att avbryta.

Obs! Denna funktion är inte tillgänglig när du använder en **PC**-, **YPbPr**- eller **HDMI**-källa.

Zoomlägen

Du kan ändra visningsläge för tv-bilden om du vill se den i olika zoomformat.

Tryck på /WIDE-knappen för att ändra zoomläge direkt.

Tillgängliga zoomlägen visas nedan:

Obs!

- I **YPbPr**- och **HDMI**-lägena är **16:9**-läget bara tillgängligt vid **720 x 1080-upplösning**.
- I **PC-läge** är endast lägena **4:3** och **16:9** tillgängliga. Auto

Auto

När en **WSS**-signal (**Wide Screen Signalling**) som informerar om bildens format finns med i sändningssignalen eller signalen från en extern enhet, byter tv:n automatiskt zoomläget i enlighet med **WSS**-signalen.

- När **AUTO**-läget inte fungerar på grund av svag **WSS**-signal, eller när du vill ändra läge, kan du byta läge manuellt.

16:9

Detta sträcker ut vänster och höger sida av normalbilden (bildformat 4:3) till att täcka bredbilds-TV.

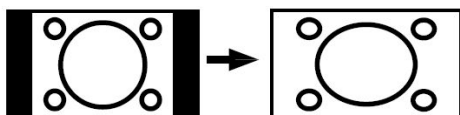

- För bildformat 16:9 som har komprimerats till normal bild (bildformat 4:3), använder du läget **16:9** för att återställa bilden till originalstorlek.

4:3

Används för att visa normal bild (bildformat 4:3) då detta är originalformat.

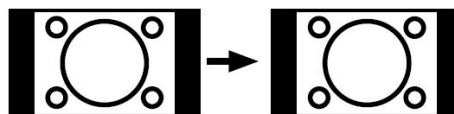

Panoramisk (Panoramic)

Detta läge sträcker ut vänster och höger sida av normalbilden (bildformat 4:3) till att täcka bredbilds-TV, utan att bilden verkar onormal.

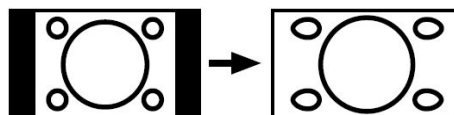

En liten del av den övre och nedre delen av bilden klipps bort.

14:9 Zoom

Zoomar upp bredbild (bildformat 14:9) till övre och nedre delen av skärmen.

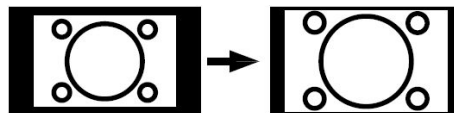

Cinema

Zoomar upp bredbilden (bildformat 16:9) till fullskärm.

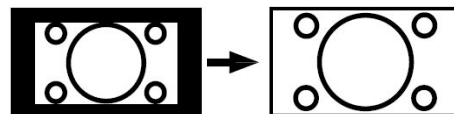

Textning (Subtitle)

Zoomar upp bredbilden (bildformat 16:9) med textning till fullskärm.



Text-tv

Text-tv-systemet sänder information såsom nyheter, sport och väder till din tv. Om signalen är svag kan vissa fel uppstå i texten eller så kan läget för text-tv inaktiveras.

Text-tv-funktionens knappar listas nedan:

Text-tv PÅ-AV/PAT-läge

Tryck en gång på knappen så aktiveras text-tv. När du trycker på denna knapp igen delas skärmen i två fönster. I ett visas text-tv och i det andra visas den aktuella kanalen. Genom att trycka igen lämnar du text-tv-läget.

Index

Visar innehållsförteckning.

Mix

Placerar texten över programbilden.

Förstora

Tryck en gång för att förstora den övre delen av sidan, och tryck en gång till för att förstora den nedre delen av sidan. Tryck på knappen igen för att återgå till vanlig storlek.

Visa

Visar dold information (spellösningar till exempel).

Håll

Håller (pausar) en textsida vid behov. Tryck igen för att fortsätta.

Underkodade sidor/Tid

Väljer underkodade sidor om de finns tillgängliga när text-tv är aktiverad. När text-tv inte är aktiverad visas tidsinformation, om programmet har text-tv-sändning.

P+ / P- och siffror (0-9)

Tryck för att välja sida.

Obs! De flesta tv-kanalerna använder kod **100** för innehållssidan.

Färgknappar

(RÖD / GRÖN / GUL / BLÅ)

Din tv stödjer både systemen **FASTEXT** och **TOP-text**. När dessa system finns tillgängliga är sidorna uppdelade i grupper eller ämnen.

När **FASTEXT**-systemet finns tillgängligt färgas avsnitten på textsidan och kan väljas med färgknapparna. Tryck på en färgknapp som motsvarar dina intressen.

Det färgade avsnittet visas, och informerar om vilken färgknapp du ska använda när **TOP text** sänds. Tryck på **P -** eller **P +** för att visa nästa eller föregående sida.

Tips

Skärmvård

Rengör skärmen med en lätt fuktad, mjuk duk. Använd inte slip- eller lösningsmedel, då dessa kan skada skärmens ytskikt.

Av säkerhetsskäl ska du alltid dra ur strömkabeln när du rengör tv:n. Om du flyttar din tv måste du ta tag ordentligt i den undre delen.

Spökbild (Image Persistence)

En "spökbild" (som en skugga) kan uppstå när samma bild visas under lång tid. Den försvinner i regel efter ett litet tag. Testa med att stänga av tv:n en stund.

För att undvika problemet bör du inte låta skärmen vara på med samma stillbild under längre tid.

Ingen ström

Om din tv inte har ström kontrollerar du elkabeln och anslutningen till vägguttaget.

Dålig bild

Har du angett rätt tv-system? Är tv:n eller antennkabeln för nära icke-jordad ljudutrustning eller lysrör?

Höga byggnader och berg kan orsaka störningar i mottagningen. Ibland kan kvaliteten förbättras genom att antennen riktas om.

Är bilden dålig eller text-tv-mottagningen oläslig? Kontrollera att rätt frekvens är angiven. Ställ in kanalerna på nytt.

Bildkvaliteten kan försämrats om flera externa enheter samtidigt är kopplade till tv:n. Testa med att koppla ur en av enheterna.

Ingen bild

Är antennkabeln rätt inkopplad? Sitter kontakterna ordentligt i antennuttaget? Är antennkabeln skadad? Används rätt utrustning för att koppla antennkabeln? Om du är osäker, bör du rådgöra med återförsäljaren.

Ingen bild betyder att tv:n inte tar emot några signaler. Har du tryckt på rätt knapp på fjärrkontrollen? Försök en gång till.

Kontrollera också att rätt bildkälla är vald.

Ljud

Inget ljud hörs. Har du kanske råkat stänga av ljudet genom att trycka på -knappen?

Ljud från endast en högtalare. Är balansen inställd på bara ena sidan? Se under **Ljudmenyn**

Fjärrkontroll

Tv:n reagerar inte på fjärrkontrollens kommandon. Kanske är batterierna slut. Om så är fallet kan knapparna på tv:ns frontpanel fortfarande användas.

In-källor

Om du inte kan välja källa kanske inga externa enheter är anslutna.

Kontrollera AV-kablar och -anslutningar om du har försökt ansluta en extern enhet till tv:n.

Bilaga A: Vanliga visningslägen via PC-ingång

Skärmen har en maximal bildupplösning på 1360 x 768 och frekvensintervallet 56-75 Hz.

Följande tabell visar några typiska bildvisningslägen.

Din tv kanske inte stöder alla upplösningar som är tillgängliga på datorn. Upplösningslägen som stöds visas nedan.

Om du ställer in din dator på ett läge som inte stöds, kommer en varning att visas på skärmen.

Läge	Upplösn		Frekvens	
	Horisontell	Vertikal	Hor.(kHz)	Ver.(Hz)
1	640	480	31.5	60
2	640	480	37.9	72
3	640	480	37.5	75
4	800	600	35.2	56
5	800	600	37.9	60
6	800	600	48.1	72
7	800	600	46.9	75
8	1024	768	48.4	60
9	1024	768	56.5	70
10	1024	768	60	75
11	1280	1024	64	60
12	1280	768	47.8	60
13	1360	768	47.7	60

Bilaga B: Signalkompatibilitet för AV och HDMI

Källa	Stödda signaler		Tillgänglig
EXT-1 (SCART 1)	PAL 50/60		O
	NTSC 60		O
	RGB 50		O
	RGB 60		O
EXT-2 (SCART-2)	PAL 50/60		O
	NTSC 60		O
	RGB 50		X
	RGB 60		X
	S-VHS 50		O
BAV	PAL 50/60		O
	NTSC 60		O
YPbPr	480I	60Hz	O
	480P	60Hz	O
	576I	50Hz	O
	576P	50Hz	O
	720P	50Hz	O
	720P	60Hz	O
	1080I	50Hz	O
	1080I	60Hz	O
HDMI	480I	60Hz	O
	480P	60Hz	O
	576I	50Hz	O
	576P	50Hz	O
	720P	60Hz	O
	720P	50Hz	O
	1080I	50Hz	O
	1080I	60Hz	O
	1080P	50Hz	X
	1080P	60Hz	X
	1080P	24 HZ	X

(X: Ej tillgänglig, O : Tillgänglig)

Obs! I vissa fall kanske inte en signal på tv:n kan visas ordentligt. Problemet kan bero på bristande kompatibilitet med standarder som används av källutrustningen (DVD, digitalbox etc...)

Vid liknande problem, vänliga kontakta din återförsäljare och tillverkaren av källutrustningen.

Svenska - 103 -

Bilaga C: Stiftspecifikationer

Signalingång

PC RGB uttag (D-sub 15-stiftsanslutning)

Stift	Ingångssignal
1	R
2	G eller synk på grön
3	B
4	Ingen anslutning
5	Ingen anslutning
6	R.GND
7	G.GND
8	B.GND
9	Ingen anslutning
10	GND
11	Ingen anslutning
12	[SDA]
13	H.synk eller H/V kompositsynk
14	V.synk. [V.CLK]
15	[SCL]

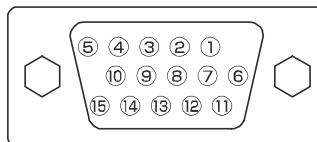

- När olika typer av ingångssignaler skickas samtidigt till skärmen via ett grafikkort eller liknande, väljs automatiskt signalerna i följande prioriteringsordning:

Synk signaltyp	Prioritet
H/V separat synk.	1
H/V kompositsynk.	2
Synk av grön *	3

- Även med de rekommenderade signalerna som visas på nästa sida kan det hända att en korrekt visning inte uppnås. Använd i så fall H/V separat synk, H/V kompositsynk.

HDMI-anslutningens stiftspecifikationer

Stift	Ingångssignal	Stift	Ingångssignal
1	TMDS Data2+	11	TMDS klockskärm
2	TMDS Data2 skärm	12	TMDS klock-
3	TMDS Data 2-	13	CEC
4	TMDS Data 1+	14	Reserverat (NC på apparat)
5	TMDS Data1 skärm	15	SCL
6	TMDS Data1-	16	SDA
7	TMDS Data0+	17	DDC/CEC jordning
8	TMDS Data0 skärm	18	+5 V ström
9	TMDS Data0-	19	Detektering av varm kontakt
10	TMDS Clock+		

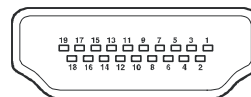

SCART-anslutningens stiftspecifikationer

Stift	Ingångssignal	Stift	Ingångssignal
1	LJUDUTGÅNG (HÖGER)	12	Används inte
2	LJUDINGÅNG (HÖGER)	13	RGB-R GND
3	LJUDUTGÅNG (VÄNSTER/MONO)	14	GND
4	LJUD GND	15	RGB-R / S.VHS KROMINANS INSIGNAL
5	RGB-B GND	16	BLANKSIGNAL
6	LJUDINGÅNG (VÄNSTER/MONO)	17	KOMPOSITVIDEO GND
7	RGB-B IN	18	BLANKSIGNAL GND
8	LJUD / RGB BRYTARE / 16:9	19	KOMPOSITVIDEO GÅNG
9	RGB-G GND	20	KOMPOSITVIDEO / S.VHS LUMINANS INSIGNAL
10	Används inte	21	TMDS klockskärm
11	RGB-G IN		

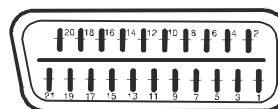

Specifikationer

TV-SÄNDNING

PAL/SECAM B/G D/K K' I/I' L/L'

MOTTAGNA KANALER

VHF (BAND I/III)

UHF (BAND U)

HYPERBAND

KABEL-TV (S1-S20/ S21-S41)

ANTAL FÖRINSTÄLLDA KANALER

100

KANALINDIKATOR

OSD-system

RF ANTENNINGÅNG

75 ohm (obalanserad)

DRIFTSPÄNNING

220-240 V AC 50Hz.

LJUD

3D Panorama

LJUDUTGÅNGSEFFEKT (W_{RMS}) (10 % THD)

2 x 8W

STRÖMFÖRBRUKNING (W)

180 W

< 1 W (viloläge)

PANEL

16:9-skärm, 32-tums bildstorlek

MÅTT (mm)

MÅTT (mm)				
D	L	H	Vikt (kg)	
210	804	602	16,1	Med stativ
120	804	560	14,5	Utan stativ

Innholdsfortegnelse

Funksjoner	108	3D komb.	125
Tilbehør	108	Bildezoom (Picture Zoom)	125
Introduksjon	109	Tilbakestill (Reset)	125
Klargjøring	109	Lagre (Store)	125
Sikkerhetshensyn	109	Lydmeny (Sound Menu)	125
Strømkilde	109	Volum (Volume)	125
Strømledning	109	Equalizer (Equalizer)	126
Fukt og vann	109	Balanse (Balance)	126
Rengjøring	109	Hodetelefon (Headphone)	126
Ventilasjon	110	Volum (Volume)	126
Varme og ild	110	Balanse (Balance)	126
Lynnedslag	110	Lydmodus (Sound Mode)	126
Reservedeler	110	AVL	126
Vedlikehold	110	Effekt (Effect)	126
Avfallshåndtering	110	Dynamisk bass (Dynamic Bass)	126
Brukeropplysninger som gjelder i EU-land	110	Subwoofer	126
Koble fra enheten	111	3D Panorama	127
Hodetelefonvolum	111	Lagre (Store)	127
Installasjon	111	Funksjonsmeny	127
LCD-skjerm	111	PP	127
Advarsel	111	PIP PÅ-AV	127
Oversikt over fjernkontrollen	112	PIP-Bilde	127
LCD-TV og knappene på apparatet	113	PIP posisjon	127
Vise koblingene	114	PIP-Kilde	127
Strømtilkobling	116	PIP-veksling	128
Antennetilkobling	116	PAP	128
Koble LCD-TV-en til en PC	117	PAP PÅ-AV	128
Koble til en DVD-spiller	118	PAP-Bilde	128
Bruke andre kontakter	119	PAP-Kilde	128
Koble til annet utstyr via scart	120	PAP-veksling	128
Sette inn batterier i fjernkontrollen	121	Dvaletidsbryter (Sleep Timer)	128
Fjernkontrollens rekkevidde	121	Barnelås (Child Lock)	128
Å skru TV-en AV/PÅ	122	Språk (Language)	128
For å slå på TV-en	122	EXT-2 ut	128
For å slå TV-en av	122	PC-lyd inn	129
Inngangsvalg	122	Blå bakgrunn (Blue Background)	129
Grunnleggende bruk	123	Menybakgrunn (Menu Background)	129
Betjening med tastene på TV-apparatet	123	Meny-tidsavbrudd (Menu Timeout)	129
Voluminnstilling	123	Tekst-TV-språk (Teletext Language)	129
Programvalg	123	Standard-zoom (Default Zoom)	129
Se på hovedmeny	123	HDMI full modus	129
AV-Modus	123	Installasjonsmeny (Install Menu)	129
Betjening med fjernkontrollen	123	Programtabell	129
Voluminnstilling	123	Navn	130
Programvalg (Forrige eller neste program)	123	Sett inn	130
Programvalg (direktevalg)	123	Slett	130
Navigere i menysystemet	124	APS (automatisk programmeringsystem)	130
Menysystem	124	Land	130
Bildemeny (Picture Menu)	124	Program	131
Modus	124	Bånd (Band)	131
Kontrast/lysstyrke/skarphet/farge/nyanse	124	Kanal (Channel)	131
Fargetemperatur (Colour Temp)	124	Fargesystem (Colour System)	131
Støyreduksjon (Noise Reduction)	125	Lydsystem (Sound System)	131
Spillmodus (ekstrautstyr)	125	Fininnstilling (Fine Tune)	131
Filmmodus (Film Mode)	125		

Søk (Search).....	131
Lagre (Store).....	131
Installeringsmeny i AV-modus	131
Fargesystem (Colour System)	131
VIDEO (VCR)	131
Lagre program (Store Program)	131
Kildemeny	132
PC-modus-menysystem	132
Lydmeny (Sound Menu).....	132
Funksjonsmeny	132
Bildemeny for PC (PC Picture Menu)	132
PC-posisjonsmeny (PC Position Menu)	132
Autoposisjon (Autoposition).....	132
Horisontal posisjon (H (Horizontal) Position) ...	133
Vertikal posisjon (V (Vertical) Position)	133
Fase (Phase)	133
Punktklokke (Dot Clock)	133
Vise TV-informasjon	133
Dempfunksjon	133
PIP (Picture-in-Picture)(bilde i bilde) og PAP (Picture-and-Picture)(bilde og bilde)-modi	133
Utvalg bildemodus	134
Fryse bilde	134
Zoom (Zoom Modes)	134
Auto (Auto)	134
16:9	134
4:3	134
Panoramisk (Panoramic)	134
14:9 Zoom	134
Kino	135
Undertitler	135
Tekst-TV	135
Tips	136
Ta vare på skjermen	136
Ikke strøm	136
Dårlig bilde	136
Inngangskilder	136
Tillegg A: Typiske visningsmodi for PC-inngang ...	137
Tillegg B: Kompatibilitet med AV- og HDMI-signal. ...	138
Tillegg C: Pluggenes spesifikasjoner	139
Spesifikasjoner	140

Funksjoner

- LCD farge-TV med fjernkontroll.
- Den har to HDMI-kontakter for Digital Video og Audio. Denne koblingen er også laget for å kunne ta i mot høydefinisjonssignaler (HD-signaler).
- 100 programmer fra VHF-bånd, UHF-bånd eller kabel kan stilles inn og lagres.
- TV-en kan stille inn kabel-kanaler.
- OSD menysystem.
- Det har 2 scart-kontakter for eksterne enheter (som f.eks. video, Video-spill, lydanlegg osv.).
- Stereolyd-system (3D Panorama).
- Teletekst, hurtigtekst, TOPP-tekst.
- Tilkobling for hodetelefoner.
- Automatisk programmeringssystem (Automatic programming system).
- Automatisk innstilling forover og bakover.
- Dvaletidsbryter.
- Barnelås
- Automatisk lyddemping når det ikke er noen sending tilgjengelig.
- NTSC-avspilling.
- PIP- / PAP- / PAT-funksjoner.
- AVL (Automatisk Volumkontroll).
- Når ingen gyldige signaler finnes, vil TV-en etter 5 minutter automatisk bytte over til standby-modus.
- PLL (Frekvenssøk).
- PC-Inngang.
- Plug&Play for Windows 98, ME, 2000, XP, Vista.
- Lydlinje ut.
- Spillmodus (ekstrautstyr)

Tilbehør



Fjernkontroll

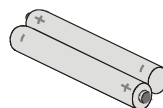

Batterier

2 XAAA



Instruksjonshefte

Introduksjon



Takk for at du valgte dette produktet. Denne brukerhåndboken vil vise deg hvordan du bruker TV-en din forskriftsmessig. Les

håndboken nøye før du bruker TV-en.

Bevar denne håndboken på et sikkert sted for fremtidig bruk.

Klargjøring

La det være et åpent område på minst 10 cm rundt apparatet for ventilasjon. Ikke plasser objekter på toppen av apparatet, da dette kan føre til feil og gå ut over sikkerheten.

Bruk dette apparatet i et moderat klima.

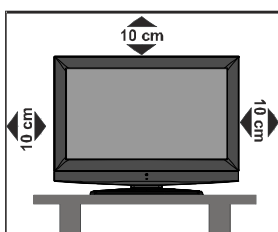

Sikkerhetshensyn

Les disse sikkerhetsforanstaltningene nøye av hensyn til din egen sikkerhet.

Strømkilde

TV-apparatet skal kun brukes fra et 220-240V AC, 50 Hz-uttak. Påse at du velger korrekt spenningsinnstilling til ditt bruk.

Strømledning

Ikke sett apparatet, møbler etc. på strømledningen og sørg for at den ikke kommer i klem. Hold strømledningen i støpselet, ikke trekk ut støpselet ved å rykke i ledningen, og rør aldri strømledningen når du er våt på hendene, da dette kan føre til kortslutning eller elektrisk sjokk. Lag aldri knute på ledningen, og bind den aldri sammen med andre ledninger. Strømledningene bør plasseres på en slik måte at de ikke risikerer å bli tråkket på. En skadet strømkabel kan forårsake brann eller gi deg elektrisk støt. Hvis ledningen er skadet og må skiftes, må dette utføres av en kvalifisert fagperson.

Fukt og vann

Ikke bruk dette utstyret på et klamt og fuktig sted (unngå badet, vasken på kjøkkenet, og i nærheten av vaskemaskinen). Ikke utsett utstyret for regn



eller vann, siden det kan være farlig. Ikke plasser væskefylte beholdere, for eksempel blomstervaser, oppå utstyret. Unngå drypp og sprut.

Dersom en gjenstand eller væske skulle komme inn i kabinettet, trekk ut strømkontakt på TV-en og få den undersøkt av kvalifisert personell før du forsøker å bruke den igjen.

Rengjøring

Før rengjøring, trekk ut strømledningen fra kontakten. Ikke bruk rengjøringsmiddel i væske- eller sprayform. Bruk en myk og tørr klut.

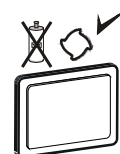

Ventilasjon

Luker og åpninger på mottakeren er kun ment for ventilasjon og for å forsikre pålitelig ytelse. Disse åpningene må ikke blokkeres eller dekkes til på noen måte, da dette kan føre til overoppheting.

Varme og ild

Apparatet må ikke plasseres i nærheten av åpen flamme eller intens varme, for eksempel en elektrisk varmeovn. Sørg for at åpen flamme, som tente stearinlys, ikke plasseres oppå TV-en. Batteriene må ikke utsettes for stor varme, for eksempel sollys, ild og lignende.



Lynnedslag

Ta alltid støpselet ut av stikkontakten ved tordenvær/lynedslag, eller dersom apparatet skal stå i lengre perioder uten å være i bruk.



Reservedeler

Når du må bytte deler, sørg for at serviceteknikeren benytter deler som er godkjent av produsenten og har de samme spesifikasjonene som de originale. Uautorisert bytting av deler kan resultere i brann, elektrisk støt eller andre farer.

Vedlikehold

Alt vedlikehold må utføres av kvalifisert personell. Ikke fjern bakdekselet, dette kan føre til elektrisk støt.

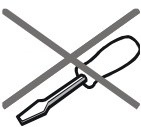

Avfallshåndtering

Instruksjoner for avfallshåndtering:

- Emballasje og emballasjerester er resirkulerbare og skal i prinsippet resirkuleres. Pakkematerialer, som folieposer, må holdes unna barn.
- Batterier, inklusive de som er fri for tungmetaller, bør ikke kastes i søppelbøtta. Vennligst kvitt deg med disse på en miljøvennlig måte. Finn ut hvilke bestemmelser som gjelder der du bor.
- Den kalde, katode-fluorescerende lampen i LCD-skjermen inneholder en liten mengde kvikksølv, følg lokale anbefalinger eller regler for kassering.

Brukeropplysninger som gjelder i EU-land



Dette symbolet på produktet eller på emballasjen betyr at dette er elektronisk og elektrisk utstyr som etter endt levetid bør kastes separat fra husholdningsavfallet. EU har forskjellige innsamlingsordninger for resirkulering.

For mer informasjon, kontakt de lokale myndighetene eller forhandleren du kjøpte produktet hos.

Koble fra enheten

Støpselet brukes til å koble apparatet fra strømmettet, og bør derfor være lett tilgjengelig.

Hodetelefonvolum

ADVARSEL – for høy lyd fra hodetelefonene kan føre til hørselstap.



Installasjon

Dersom apparatet kan festes til veggen, må dette gjøres ifølge vedlagte instruksjoner for å forhindre ulykker.

LCD-skjerm

LCD-skjermen er et produkt med meget høy teknologi, med omkring en million tynne filmtransistorer som gir deg fine billedetalljer. Av og til kan noen få ikke-aktive piksler forekomme på skjermen som faste punkt av blå, grønn eller rød. Vennligst merk at dette ikke vil påvirke ditt produkts yteevne.

Advarsel

Ikke la fjernsynsapparatet være påslått eller i standby når du forlater huset.

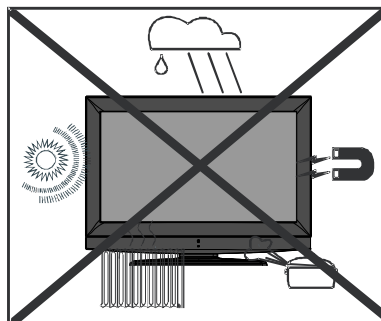

Oversikt over fjernkontrollen

- ① Standby
- ② Direkte program
- ③ Ekstern kilde
- ④ Info (Programtabell)
- ⑤ Program opp/program ned
- ⑥ OK (lagre) / Velg / Frys bilde
- ⑦ Pilknapper
- ⑧ Meny
- ⑨ Grønn knapp = Bilde
- ⑩ Rød knapp = Lyd
- ⑪ Tid
- ⑫ Tekst-TV
- ⑬ Blande (i TEKST-modus / PIP av-på)
- ⑭ Bildestørrelse / Ekspander
- ⑮ Forrige program
- ⑯ Personlige favoritter
- ⑰ Vise / Veksle fra TV til PC
- ⑱ Indeksside
- ⑲ Oppdatering (i TEKST-modus) / PIP-modus
- ⑳ Hold (i TEKST-modus) / PIP-posisjon
- ㉑ Blå / Installer
- ㉒ Gul / Egenskap
- ㉓ TV / Quit Meny
- ㉔ Mono-Stereo/Dual I-II
- ㉕ Volum Opp / Volum ned
- ㉖ Ingen funksjon
- ㉗ Slår av lyden

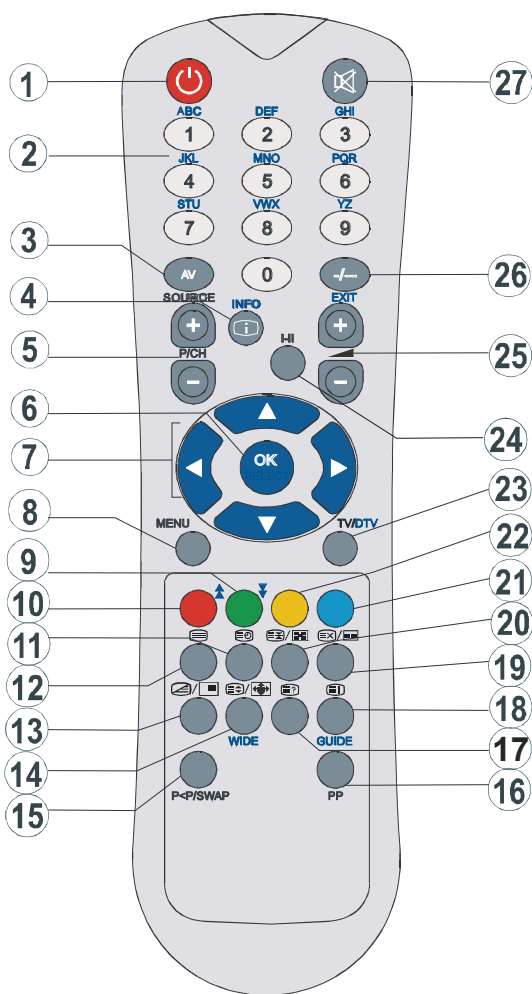

LCD-TV og knappene på apparatet

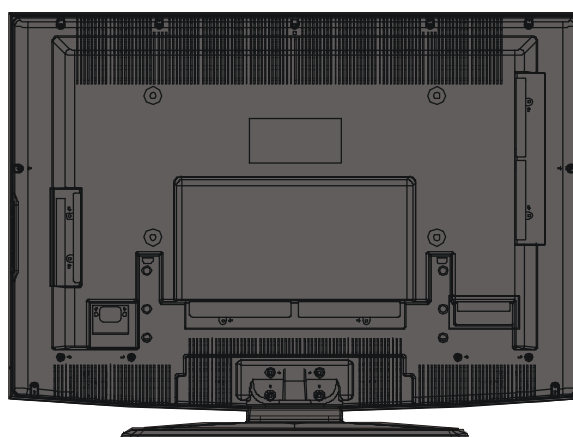
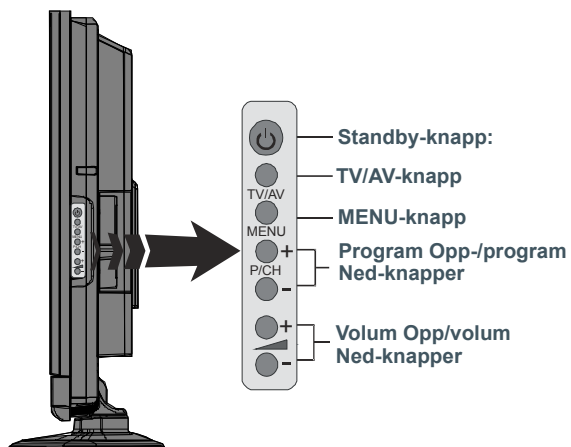

Norsk - 113 -

Vise koblingene

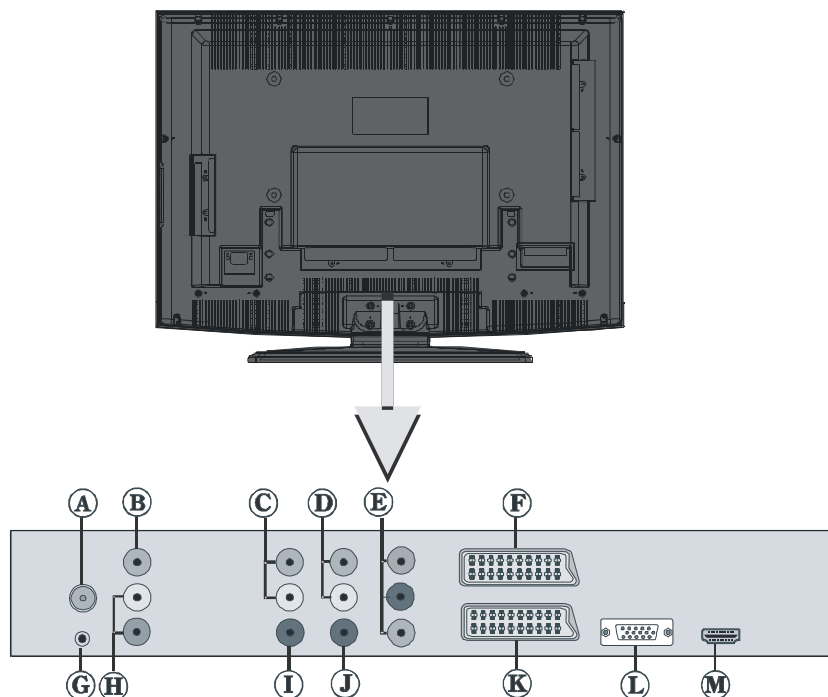

Ⓐ **RF-inngang** kobler til en antenne eller kabel.

Merk: Hvis du bruker en dekoder eller en medieopptaker, bør du koble takantenne gjennom enheten til TV-en med riktig antennekabel, som vist i illustrasjonen under.

Ⓑ **Videoinngang** brukes for å koble eksterne enheters videosignaler.

Koble videokabelen mellom **VIDEO INN**-utgangen på TV-en, og **VIDEO UT**-utgangen på enheten.

Ⓒ **Audiolinje-Utgangen** overfører lydsignaler til en ekstern enhet, for eksempel et lydanlegg.

For å koble de eksterne høyttalerne til TV-en din, koble en lydkabel til **AUDIOLINJE UT-utgangen** på TV-en.

Ⓓ **PC/YPbPr lydinstikk** brukes til å koble lydsignaler fra en PC eller en enhet som kobles til TV-en via YPbPr.

Koble PC lydkabelen mellom **LYDINSTIKK** på TV-en og lyduttak på PC-en din for å aktivere PC-lyd.

Ⓔ **Komponentvideo-innganger (YPbPr)** brukes for å koble til komponentlyd.

Du kan koble til komponentvideo- og lydkomponentkontakter med en enhet som har komponentutgang. Koble komponentvideokablene mellom TV-ens **KOMPONENTVIDEO-**

INNGANGER og enhetens komponentvideoutgang. Når du kobler til, sørg for at bokstavene "Y", "Pb" og "Pr" på TV-en din samsvarer med kontaktene på enheten din.

Ⓕ **SCART2**- inn/utganger for eksterne enheter.

Ⓖ Utgangen **HODETELEFON** brukes for å koble en ekstern hodetelefon til systemet.

*Koble til utgangen **HODETELEFON** for å få lyden fra TV-en gjennom hodetelefoner (valgfritt).*

Ⓗ **AUDIO**-innganger brukes for å koble de eksterne enhetenes lydsignaler.

*Koble lydkabelen mellom TV-ens **AUDIO-innganger** og **AUDIO-utgangene** på enheten din.*

Merk: Hvis du kobler en enhet til TV-en via **VIDEOINNGANGEN**, bør du også koble enheten din med en lydkabel til **LYDINNGANGEN** på TV-en for å aktivere lyd.

Ⓘ **Subwoofer-utgangen** brukes for å koble til en ekstern, aktiv subwoofer for å gi TV-en en dypere basseffekt.

Bruk en RCA-kabel som passer for å koble apparatet til en subwoofer-enhet.

Ⓙ **S/PDIF Out** sender digitale lydsignaler fra en ekstern enhet.

Bruk en RCA-kabel for å overføre lydsignaler til en enhet med S/PDIF-inngang.

Ⓚ **SCART1**- inn/utganger for eksterne enheter.

Koble **SCART**kabelen mellom **SCART**-kontakten på TV-en og **SCART**-kontakten på den eksterne enheten (som f.eks. en dekodeur, videospiller eller DVD-spiller).

Merk: Hvis et eksternt apparat kobles til via **SCART**-kontaktene, blir TV-en automatisk satt over til AV-modus. Hvis begge kontaktene er opptatt samtidig, vil **SCART 1** hoppe over **SCART 2** med mindre den velges manuelt.

Ⓛ **PC-inngang** er for å koble en PC til TV-apparatet.

Koble PC-kabelen mellom **PC-inngangen** på TV-en og PC-utgangen på PC-en.

Ⓜ **HDMI-innganger** er for å koble til en enhet med **HDMI**-kontakt.

LCD-TV-en kan vise høydefinisjonsbilder fra enheter som HD-satelittmottaker eller HD-DVD-spiller. Disse apparatene må kobles til vil HDMI-uttaket eller Komponentuttaket. Disse inngangene kan ta imot enten 720p- eller 1080i-signaler. Du behøver ingen lydkobling for en HDMI til HDMI-kobling.

Merk (valgfritt): Når du ønsker å se HDMI-1 og HDMI-2-kilde med en DVI til HDMI-kabel, er det to alternativer for å aktivere audio:

Når du vil koble DVI og HDMI 1, må audiosignallinjen være koblet til audioinngangen i komponentterminalen (YPbPr).

Når du vil koble DVI og HDMI 2, må audiosignallinjen være koblet til PC-audioinngangen.

Dersom det er en valgfri tredje HDMI-(side-)kontakt på fjernsynet ditt, vil ingen lydinnang være tilgjengelig.

Strømtilkobling

VIKTIG: TV-apparatet bruker 220—240 V AC, 50 Hz.

- La TV-en få tilpasse seg romtemperaturen etter at du har pakket den ut, før du setter i kontakten.
- Koble strømkabelen til en stikkontakt.

Antennetilkobling

- Koble antenne- eller kabel-TV-kabelen til **ANTENNEINNGANGEN** på baksiden av TV-en.

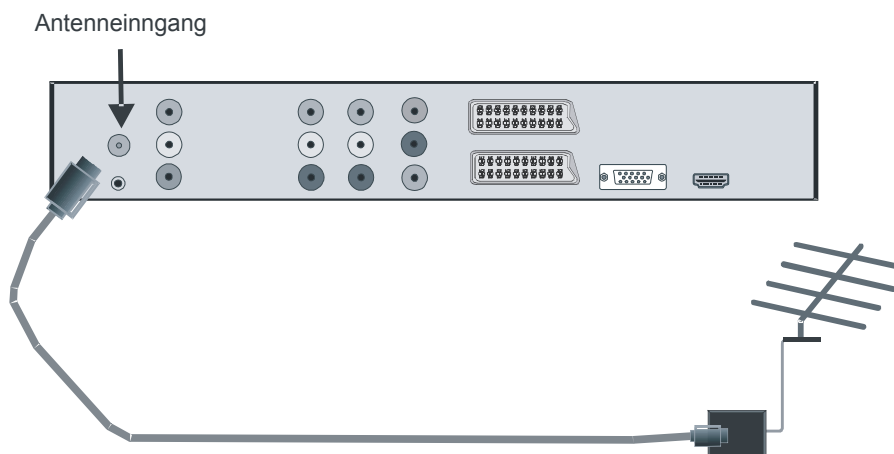

Koble LCD-TV-en til en PC

Hvis du vil vise datamaskinens skjermbilde på LCD-TV-en din, kan du koble datamaskinen til TV-apparatet.

- Skru av både datamaskinen og skjermen før du setter opp en tilkobling.
- Bruk 15-pins kabel for å koble PC til LCD-TV.
- Når koblingen er gjort, skift til PC-kilde. Se avsnittet om "Inngangsvalg".
- Still inn den oppløsningen du ønsker. Informasjon om oppløsning finner du i appendikser.

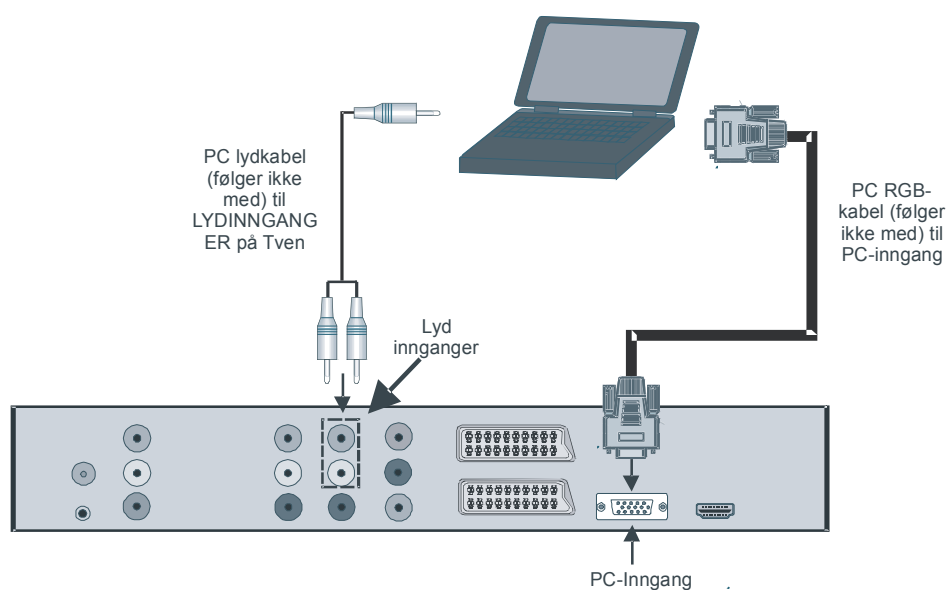

Koble til en DVD-spiller

Hvis du vil koble en DVD-spiller til LCD-TV-en din, kan du bruke kontaktene på TV-apparatet. DVD-spillere kan ha forskjellige kontakter. Vennligst les DVD-spillerens instruksjonshåndbok for mer informasjon. Skru av både TV-en og enheten før du setter opp en tilkobling.

Merk: Kabler vist i illustrasjon følger ikke med.

- Hvis DVD-spilleren har en **HDMI**-kontakt, kan du koble til via **HDMI**. Når du kobler til en DVD-spiller som vist nedenfor, bytt til HDMI-kilde. Se avsnittet om "Inngangvalg".
- De fleste DVD-spillere er ikke koblet gjennom **KOMPONENTKONTAKTER**. Bruk en komponentvideokabel for å koble til videoinngang. Hvis du vil aktivere audio, bruk en lydkomponentkabel, som illustrert nedenfor. Når koblingen er gjort, skift til **YPbPr**-kilde. Se avsnittet om "Inngangvalg".
- Du kan også koble til gjennom **SCART 1** eller **SCART 2**. Bruk en **SCART**-kabel som vist nedenfor.

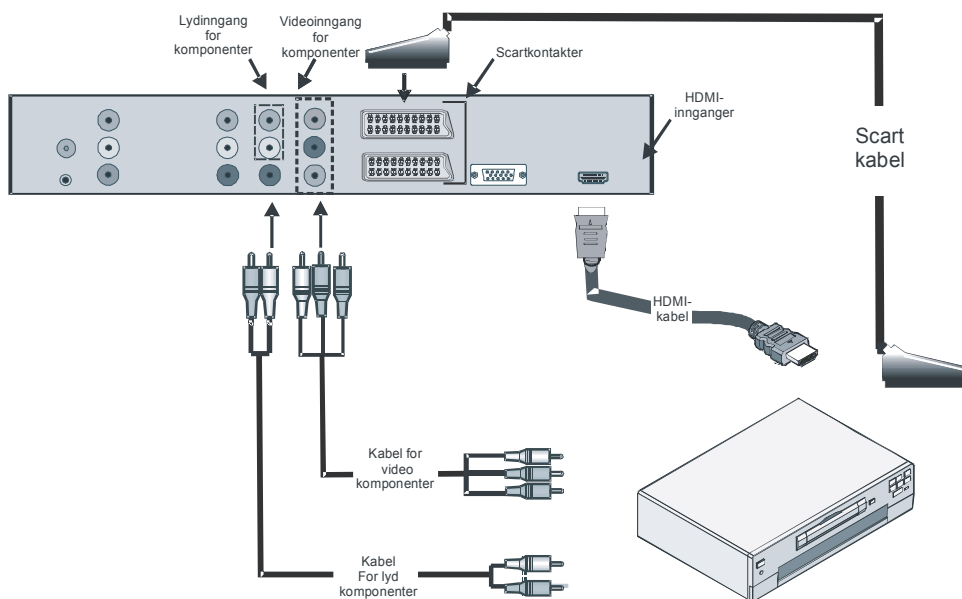

Merk: Disse tre tilkoblingsmetodene har samme funksjon, men ulikt kvalitetsnivå. Det er ikke nødvendig å bruke koble til på alle tre måtene samtidig.

Bruke andre kontakter

Du kan koble en rekke tilleggsutstyr til LCD-TV-en din. Mulige koblinger er vist nedenfor. *Kabler vist i illustrasjon følger ikke med.*

- For å koble til et videokamera, koble til **VIDEO IN** kontakten og **LYDKONTAKTENE**. For å velge riktig kilde, se følgende deler i avsnittet om **“Inngangvalg”**
- For å koble til eksterne høyttalere, bruk en lyd kabel. Ikke bland **AUDIO VENSTRE-** og **AUDIO HØYRE-** utgangene. Skru på LCD-TV-en og eksterne høyttalere etter at du har koblet alt til. For mer informasjon, se høyttalernes brukerhåndbok.
- For å høre på lyden fra hodetelefonene, koble til **HODETELEFON-** utgangen på TV-en.
- For å koble til en subwoofer, koble til **SUBWOOFER-UT**

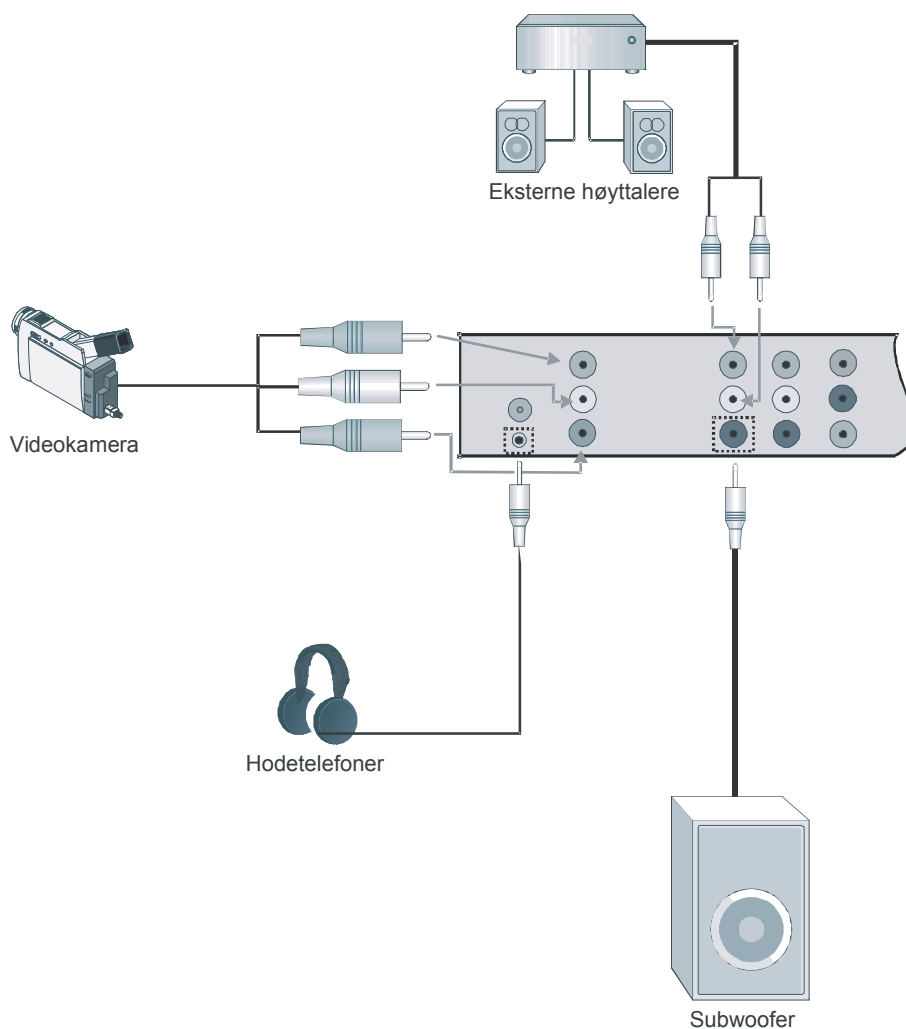

Koble til annet utstyr via scart

De fleste enheter støtter **SCART**-tilkobling. Du kan koble til: DVD-opptakere, VHS-spillere eller dekodere til LCD-TV-en ved å bruke **SCART**-kontakter. *Kabler vist i illustrasjon følger ikke med.*

Skru av både TV-en og enheten før du setter opp en tilkobling.

For mer informasjon, se enhetens egen instruksjonshåndbok.

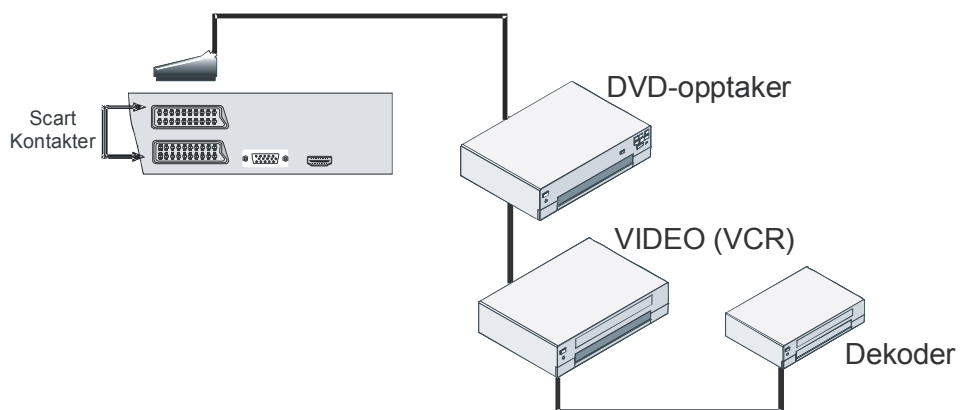

Sette inn batterier i fjernkontrollen

- Fjern batteridekselet på undersiden av fjernkontrollen ved å dra forsiktig bakover fra den utpekte delen.
- Sett inn to **AAA/R3** eller tilsvarende type batterier. Plasser batteriene riktig vei og lukk batterilokket.

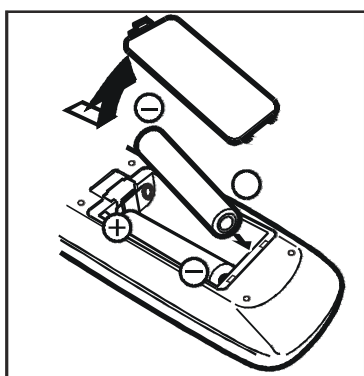

Merk: Ta batteriene ut av fjernkontrollen når den ikke skal brukes på lenge. I motsatt fall kan det oppstå skade på grunn lekkasjer fra batteriene.

Fjernkontrollens rekkevidde

- Pek den fremre enden av fjernkontrollen mot lampen som markerer LCD TV-ens fjernsensor, og trykk så på en knapp.

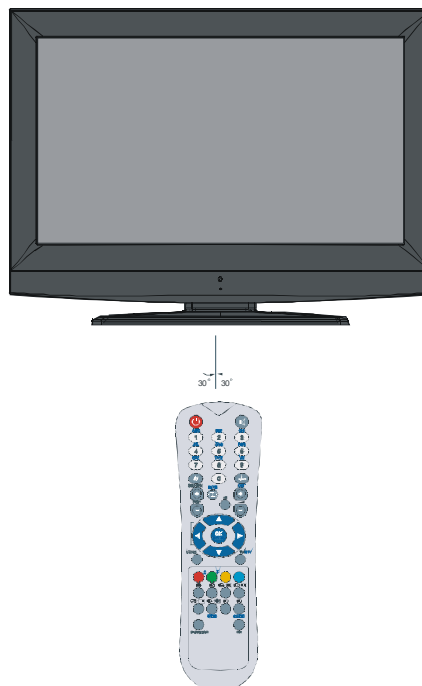

Rekkevidden er på rundt 7 meter.

Å skru TV-en AV/PÅ

For å slå på TV-en

- Koble strømledningen til et uttak på 220-240V AC 50 Hz.
- Trykk på **STANDBY**-knappen. Lysdiodene vil nå begynne å lyse.
- For å slå TV på fra standbymodus, enten:
 - Trykk på **⏻**, **P+/P-** eller en siffertast på fjernkontrollen.
 - Trykk på **-P/CH-** eller **P/CH+**-knappen på TV-en. TV-en skrur seg så på.

Merk: Hvis du slår på TV-en via **PROGRAM OPP-/NED**-knappene på fjernkontrollen eller TV-apparatet, vil programmet du sist så på velges på nytt.

Alle tre metodene slår apparatet på. Når TV-apparatet brukes for første gang, vil følgende skjermbilde vises.

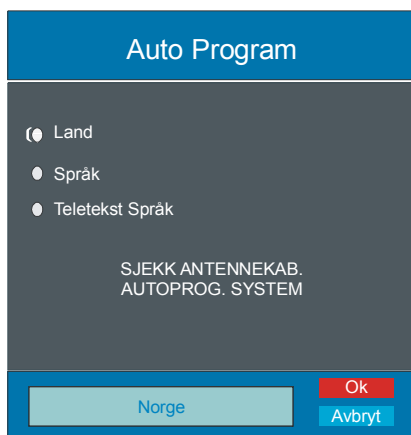

Ved å trykke på “◀” eller “▶” knapp, juster **Country / Land** objektet og trykk på “▼” for å markere “**Language / Språk**” objektet.. Bruk “◀” eller “▶” knapp for å innstille “**Language / Språk**”. Bruk “▲” eller “▼” knapper for å velge “**TXT Language / Språk**” og innstill det ved å bruke “◀” eller “▶” knapper. Trykk på “**OK**” knapp for å fortsette.

For å slå TV-en av

- Trykk på **⏻** på fjernkontrollen eller **standby**-knappen på TV-en, så vil TV-en stilles i standby-modus.
- For å slå helt av strømmen på TV-en, dra ut strømledningen fra stikkontakten.

Inngangsvalg

Når du koblet eksterne systemer til TV-en din, kan du veksle mellom forskjellige inngangskilder.

- Trykk **(AV)**-knappen på fjernkontrollen din for å skifte kilder direkte.
- eller,
- Velg “**Kilde-**” valg fra hovedmenyen ved å bruke ▲ eller ▼ knapp. Bruk så ◀ eller ▶-knapp for å fremheve en innlegging og trykk ▶-knappen for å velge.

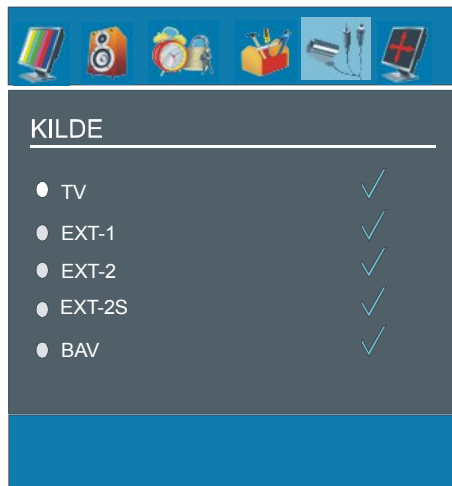



Grunnleggende bruk

Du kan betjene din TV både ved hjelp av både fjernkontroll og tastene på selve apparatet.

Betjening med tastene på TV-apparatet



Voluminnstilling

- Trykk knapp for  - for å redusere volum eller knappen for  + for å øke volum, slik at volumnivået (stolpe) vises på skjermen.

Programvalg

- Trykk på **P/CH +** for å velge neste program eller **P/CH -** for å velge forrige program.

Se på hovedmeny

- Trykk "MENU"-tasten for å gå inn i hovedmenyen. I hovedmenyen, velg undermeny ved å bruke knappene **P/CH -** eller **P/CH +** og gå inn i undermenyen ved å bruke knappene  - eller  +. For å lære å bruke menyene, les avsnittet om Meny-system.

AV-Modus

- Trykk på **TV/AV**-tasten på kontrollpanelet på TV-en for å skifte TV-en din til AV-modi.

Betjening med fjernkontrollen

- Fjernkontrollen til TV-en er spesiallaget for å styre alle funksjonene i modellen du har valgt. Funksjonene blir beskrevet i samsvar med menysystemet på TV-en din.
- Funksjonene i menysystemet er beskrevet i følgende avsnitt.

Voluminnstilling

Trykk **V+**-tasten for å øke volumet. Trykk **V-**-tasten for å redusere volumet. En volumnivå-skala (stolpe) vises nederst på skjermen.

Programvalg (Forrige eller neste program)

- Trykk **P-** for å velge forrige program.
- Trykk **P+** for å velge neste program.

Programvalg (direktevalg):

- Trykk talltastene på fjernkontrollen for å velge programmer mellom 0 og 9. TV-apparatet vil slå over til valgt program. For å velge program mellom 10 og 999 (for IDTV) eller 10 til 99 (for analog), trykk talltastene fortløpende for det programmet du vil ha (f. eks for program 27, trykk først 2 og så 7). Hvis du ikke trykker den andre talltasten raskt nok, vil du gå til programmet som hører til den første talltasten. Grensen for forsinkelsestid på dette er 3 sekunder.
- Trykk programnummer direkte for å velge tilbake ensifrede programmer.

Navigere i menysystemet

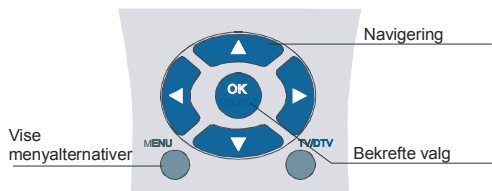

- Trykk **MENU** for å vise hovedmenyen.
- Trykk ◀ eller ▶-knapp for å velge et symbol.
- Trykk ▲ eller ▼ for å markere.
- Trykk ◀ eller ▶ for å endre innstillinger.
- Trykk ▶ for flere alternativer.
- Trykk **OK** for å lagre.
- For å gå ut av menyen eller returnere fra undermenyskjerm, trykk **MENU**.

Merk: Disse forklaringene er gyldige for navigeringen i det analoge TV-menysystemet. For å velge alternativer som er forklart i de følgende avsnitt, se "Navigere i menysystemet for analog-TV"

Menysystem

Bildemeny (Picture Menu)

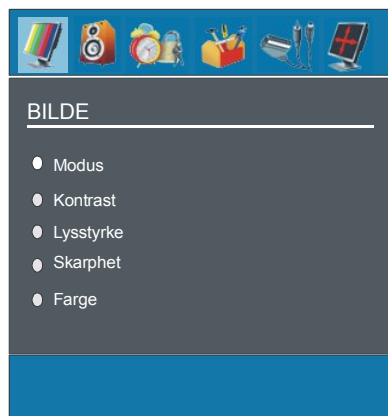

Modus

Du kan stille inn det riktige **modus**valget til dine behov.

Trykk ▲ eller ▼-knappen for å velge **Modus**. Trykk ◀ eller ▶ for å velge ett av disse valgene: **Kino (Cinema)**, **Dynamisk (Dynamic)** og **Naturlig (Natural)**.

Kontrast/lysstyrke/skarphet/farge/nyanse

Trykk ▲ eller ▼ for å velge det du vil ha. Trykk ◀ / ▶-tasten for å stille inn nivået.

Merk: Valg av **Nyanse** er kun synlig når TV-en mottar et NTSC-signal.

Fargetemperatur (Colour Temp)

Trykk ▲ eller ▼ for å velge **Fargetemperatur (Colour Temp)**. Trykk ◀ / ▶ for å velge én av disse alternativene: **Kjølig (Cool)**, **normal (Normal)** og **varm (Warm)**.

Merk:

- Velger du **Kjølig**, vil de hvite fargene få en blå fremtoning.
- Velger du **Varm**, vil de hvite fargene få en rød fremtoning.
- For vanlige farger, velg **Normal**.

Støyreduksjon (Noise Reduction)

Hvis kringkastingssignalet er svakt og det er støy på bildet, kan du bruke innstilling **Støyreduksjon** for å redusere støynivået.

Trykk på ▲ eller ▼-knapp for å velge **Støyreduksjon** (Noise Reduction). Trykk ◀ / ▶ for å velge én av disse alternativene: **Lav (Low)**, **Middels (Medium)**, **Høy (High)** eller **Av (Off)**.

Spillmodus (ekstrautstyr)

Velg Spillmodus ved å trykk ▲ eller ▼-knapp. Bruk ◀ / ▶-knapp for å sette Spillmodus som På eller Av. Hvis Spillmodus er satt til På vil spesifikke spillmodusinnstillinger lastes, som er optimalisert for bedre videokvalitet.

Dessuten vil innstillinger som; Bildemodus, Kontrast, Klarhet, Skarphet, Farge og Fargetemperatur bli usynlige og satt ut av funksjon mens spillmodus er på.

Merk:

-Valgknapp for bildemodus på fjernkontrollen vil ikke ha noen funksjon mens spillmodus er på.

-Hvis TV-en skiftes til PIP/PAP-modus, vil spillmodus bli koblet ut og fjernet fra bildemenyen.

Filmmodus (Film Mode)

Filmer spilles inn med et variabelt antall bilder per sekund for normale TV-programmer.

Trykk ▲ eller ▼-knappen for å velge **Filmmodus**. Trykk på ◀ / ▶-tasten for å sette denne funksjonen **På** eller **Av**. Slå på denne funksjonen når du ser filmer for å se høyhastighetsscenerne klart.

3D komb.

3D Comb brukes for å forbedre fargeovergangene og fargekvaliteten på bilder.

Velg **3D Comb** ved å trykke ▲ / ▼-knappen . Trykk på ◀ / ▶-tasten for å skru denne funksjonen av og på.

Merk: 3D Comb-funksjonen er ikke tilgjengelig i NATURLIG bildemodus.

Bildezoom (Picture Zoom)

Velg **Bildezoom (Picture Zoom)** ved å trykke på ▲ / ▼.

Bruk tastene ◀ / ▶ til å endre bildezoom til **Auto**, **16:9**, **4:3**, **Panoramisk (Panoramic)**, **14:9 Zoom**, **Kino(Cinema)**, **Undertitler (Subtitle)**, eller **Zoom**.

Tilbakestill (Reset)

Trykk ▲ eller ▼-knappen for å velge **Reset**. Trykk på ◀ / ▶- eller **OK**-tasten for å gjenopprette bildemodiene til fabrikkinnstillingene.

Lagre (Store)

Trykk ▲ eller ▼-knappen for å velge **Lagre**. Trykk på ▶ eller **OK** for å lagre justeringene. «**Lagret**» («**Stored**») vil vises på skjermen.

Lydmeny (Sound Menu)

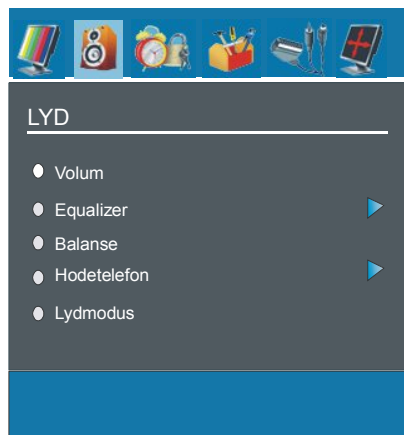

Volum (Volume)

Trykk ▲ eller ▼-knappen for å velge **Volum**. Trykk ◀ / ▶-tasten for å stille inn nivå på volumet.

Equalizer (Equalizer)

Trykk ▲ eller ▼ for å velge **Equalizer (Equalizer)**. Trykk på ◀ / ▶- eller «OK»-knappen for å gå inn i equalizermenyen.

I equalizermenyen kan lydmodusen endres til **Pop, Rock, Jazz, Flat, Klassisk** eller **Bruker** ved å trykke på ◀ / ▶-knappen. Velg ønsket frekvens med ▲ eller ▼-knappen og øk eller senk frekvensmottaket ved å trykke på ◀ / ▶-knappen.

Trykk på **M**-knappen for å gå til den forrige menyen.

Merk: *Innstillingene for equalizer-menyen kan kun endres når **Equalizer-modus** er satt til **Bruker**.*

Balanse (Balance)

Denne innstillingen brukes for å stille balansen mellom venstre og høyre høyttaler.

Trykk ▲ eller ▼ for å velge **Balanse (Balance)**. Trykk ◀ / ▶-tasten for å stille inn balansenivå. Balansenivået kan justeres mellom -32 og +32.

Hodetelefon (Headphone)

Trykk ▲ eller ▼-knapp for å velge **Hodetelefon**. Trykk ▶-knappen for å se hodetelefonmenyen.

Hodetelefon undermenyvalg er beskrevet nedenfor:

Volum (Volume)

Trykk ▲ eller ▼-knappen for å velge **Volum**. Trykk på ▶-knapp for å øke volumet for hodetelefonene. Trykk på ◀-knappen for å senke volumet for hodetelefonene. Volumnivået for hodetelefonene kan justeres mellom 0 og 63.

Balanse (Balance)

Trykk ▲ eller ▼ for å velge **Balanse (Balance)**. Trykk på ▶-tasten for å øke balanse på høyre side. Trykk på tasten ◀ for å senke balanse

på venstre side. Balansenivået kan justeres mellom -32 og +32.

Trykk på **M**-knappen for å gå til den forrige menyen.

Lydmodus (Sound Mode)

Trykk ▲ eller ▼ for å velge **Lydmodus. (Sound Mode)** Trykk på ◀ / ▶. Du kan velge mellom modusene **Mono, Stereo, Dual I** eller **Dual II** bare dersom den valgte kanalen støtter dette.

AVL

Automatisk Volumkontroll (AVL) justerer lyden slik at den oppnår et balansert nivå fra program til program. (Lydnivået på for eksempel reklamer pleier ofte å være høyere enn programmer).

Trykk ▲ eller ▼ for å velge **AVL (AVL)**. Trykk på ◀ / ▶-knappen for å sette AVL til På eller Av.

Effekt (Effect)

Når du ser på en sending i mono, velg **Effekt (Effect)** for å få en bedre, tilnærmet stereolyd. Hvis gjeldende lydsystem er stereo, vil lyden høres større ut når du slår på denne effekten.

Trykk ▲ eller ▼ for å velge **Effekt. (Effect)** Trykk på ◀ / ▶ for å sette Effekt til På eller Av.

Dynamisk bass (Dynamic Bass)

Dynamisk bass brukes for å øke basseffekten på fjernsynet.

Trykk ▲ eller ▼-knappen for å velge **Dynamisk Bass**. Trykk på ◀ / ▶-tasten for å sette Dynamisk bass til **Lav (Low)**, **Høy (High)** eller **Av (Off)**. Det anbefales ikke å velge **Høy** mens du lytter til høye lydnivåer.

Subwoofer

Det er mulig å koble til en ekstern, aktiv subwoofer for å gi TV-en en mye dypere basseffekt.

Trykk ▲ eller ▼-knapp for å velge **Subwoofer**. Subwoofer kan settes til **På** eller **Av** (On eller Off).

Dynamisk bass er ikke tilgjengelig hvis **Subwoofer** er satt til **På**.

Sett **Subwoofer** til **På** når du har koblet en ekstern subwoofer til fjernsynet.

3D Panorama

Denne funksjonen brukes til å skape inntrykk av at lyden kommer fra hele rommet i stedet for fra høyttalerne på fjernsynet.

Trykk ▲ eller ▼-knapp for å velge **3D Panorama**. Bruk ◀ / ▶-knapp for å sette 3D Panorama som På eller Av.

Lagre (Store)

Trykk ▲ eller ▼-knappen for å velge **Lagre**.

Trykk på ▶ eller **OK** for å lagre justeringene. «**Lagret**» («**Stored**») vil vises på skjermen.

Funksjonsmeny



PIP

I **Funksjonsmenyen**, marker **PIP**-objektet ved å trykke på ▲ / ▼. Trykk på ▶ for å gå inn i **PIP**-undermeny:

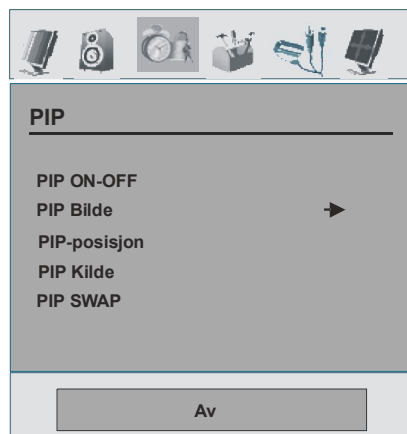

PIP PÅ-AV

Du kan aktivere eller deaktivere PIP-modus ved å trykke på ◀ / ▶-knapp.

PIP-Bilde

Trykk på ▶ for å gå inn i **PIP Bilde** undermeny: Justeringer av kontrast, lysstyrke, skarphet, farge, tilbakestilling og lagringsobjekter i denne delen er identiske med **Bildemenyen** i menysystemet for analog TV. Se forklaringer i Bildemeny i de foregående avsnitt.

PIP posisjon

Denne innstilling brukes for å flytte underbildet. Velg element **PIP Posisjon** ved å bruke ▲ / ▼-knappen. Bruk ◀ / ▶-knapp for å justere **PIP posisjon**. Informasjon om **PIP-posisjonen** blir vist på bunnen av OSD-menyen. Du kan endre PIP posisjon direkte ved å trykke ▲ / ▼-knapper.

Tilgjengelige posisjoner er: Nederst til høyre, nederst i midten, nederst til venstre, øverst til venstre, øverst i midten og øverst til høyre.

PIP-Kilde

PIP kildeinnstilling gjør det mulig å velge kilden fra underbildet.

Velg ut PIP kildeobjekt ved å bruke ▲ / ▼-

knappen. Bruk ◀ / ▶-knappen for å stille inn **PIP-kilde.**

Merk: Når hovedbildevalget er TV, EXT-1, EXT-2 kan BAV, PIP-vinduet kun stilles til HDMI, YPBPR, PC-kilde eller omvendt.

PIP-veksling

Velg **PIP SWAP** enhet ved å bruke ▲ / ▼-knapp. Bruk ◀ / ▶-knapp for å innstille. Denne funksjonen lar deg bytte mellom hoved- og PIP-bildet.

PAP

I **Funksjons**-menyen, marker **PIP**-element ved å trykke ▲ / ▼-knapper. Trykk på ▶ for å gå inn i PAP-undermeny:

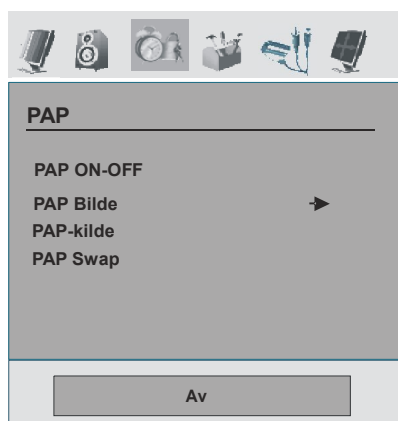

PAP PÅ-AV

Du kan aktivere eller deaktivere **PAP**-modus ved å trykke på ◀ / ▶-knapp.

PAP-Bilde

Trykk på ▶ for å gå inn i **PAP Bilde** undermeny: Justeringer av kontrast, lysstyrke, skarphet, farge, tilbakestilling og lagringsobjekter i denne delen er identiske med **Bildemenyen** i menysystemet. Se forklaringer i **Bildemeny** i de foregående avsnitt.

PAP-Kilde

Velg ut **PAP Kilde** ved å bruke ▲ / ▼-knapp. Bruk ◀ / ▶-knapp for å stille inn **PAP-kilde.**

Merk: Når hovedbildevalget er TV, EXT-1, EXT-2 eller **BAV**, kan PIP-vinduet kun stilles til HDMI, YPBPr, PC-kilde eller omvendt.

PAP-veksling

Velg **PAP SWAP** enhet ved å bruke ▲ / ▼-knapp. Bruk ◀ / ▶-knappen. Denne funksjonen lar deg veksle mellom hoved- og PAP-bildet.

Merk: Se *appendiks B* for alle PIP-PAP-modi.

Dvaletidsbryter (Sleep Timer)

Trykk ▲ eller ▼ for å velge **Dvaletidsbryter (Sleep Timer)**. Trykk ◀ / ▶ for å stille inn **Dvaletidsbryteren (Sleep Timer)**.

Tidsbryteren kan programmeres mellom **Av** og **120** minutter i trinn på 10 minutter.

Dersom **Dvaletidsbryteren (Sleep Timer)** er aktivert, vil TV-en automatisk gå i dvale når den valgte tiden er gått ut.

Barnelås (Child Lock)

Trykk ▲ eller ▼ for å velge **Barnelås (Child Lock)**.

Bruk ◀ / ▶ for å setter **Barnelås (Child Lock)** til **På** eller **Av**. Når **ON (PÅ)** er valgt, vil det kun være mulig å betjene TV-apparatet ved hjelp av fjernkontroll. I så fall vil ingen av knappene på apparatet virke, bortsett fra **STANDBY**-knappen.

Dersom en av disse knappene trykkes inn, vil meldingen "**Barnelås På**" vises på skjermen når menykjermen ikke er synlig.

Språk (Language)

Trykk ▲ eller ▼ for å velge **Språk (Language)**. Bruk ◀ / ▶ til å velge språk.

EXT-2 ut

Bruk denne innstillingen for å definere **Ext-2**-signalutgangen.

Trykk ▲ eller ▼-knapp for å velge **Ext-2 Ut**.
Bruk ◀ / ▶-knapp til å innstille **Ext-2 Ut** til **TV, EXT1, BAV, YPbPr Lyd** eller **PC Lyd**.

Merk:

- For å kopiere fra en DVD eller VCR enhet, bør du innstille ønsket valg for **EXT-2 utgang**. Hvis du kobler enheten din til **EXT-1**, vil du kopiere bildet som kommer fra tuner.

PC-lyd inn

Velg PC Lyd Inn ved å trykke ▲ / ▼-knapp.

Ved å bruke ◀ / ▶-knapp, kan du endre PC-Lyden Inn til **TV, EXT-1, EXT-2, BAV, YPbPr Lyd** eller **PC Lyd**.

Blå bakgrunn (Blue Background)

Hvis signalet er svakt eller borte, vil TV-en automatisk skifte til en blå skjerm. For å aktivere dette, innstill **Blå Bakgrunn** til På.

Trykk på ▲ eller ▼-knapp for å velge **Blå bakgrunn** (Blue Background). Trykk på ◀ / ▶-knapp for å sette **Blå bakgrunn** til **På** eller **Av**.

Menybakgrunn (Menu Background)

Trykk ▲ eller ▼-knappen for å velge **Menybakgrunn**. Du kan innstille menybakgrunnsnivå ved å trykke ◀ / ▶-knapp.

Meny-tidsavbrudd (Menu Timeout)

For å innstille en spesifikk visning for tidsavbrudd for menyskjermen, sett en verdi for dette valget.

Trykk ▲ eller ▼-knappen for å velge **Meny Tidsavbrudd**. Trykk på ◀ / ▶-tasten for å endre tidsavbrudd for meny til **15 sek, 30 sek** eller **60 sek**.

Tekst-TV-språk (Teletext Language)

Trykk ▲ eller ▼-knapp for å velge **Tekst-TV språk**. Trykk på ◀ / ▶-tast for å bytte **Tekst-TV språk** til **West, East, Turk/Gre, Cyrillic** eller **Arabic**.

Standard-zoom (Default Zoom)

Mens zoom-modus er satt som **AUTO**, vil TV-en sette zoom-modus i overensstemmelse med signalet til kringkasteren. Hvis det ikke er noe WSS eller informasjon om aspektforhold, vil TV-en bruke denne settingen for å tilpasse.

Trykk ▲ eller ▼-knapp for å velge **Standard Zoom**. Du kan sette **Standard Zoom** til **Panoramisk (Panoramic), 16:9, 4:3** eller **14:9 Zoom** ved å trykke på ◀ / ▶-knapp.

HDMI full modus

Trykk på ▲ eller ▼-knappen for å velge HDMI full modus.

Bruk ◀ / ▶-knappen for å stille HDMI full modus til **Av** eller **På**.

Denne funksjonen vil være synlig i HDMI-modi i 1080i eller 720P. Funksjonen vil være usynlig i andre oppløsninger og Pip/Pap-modi. Hvis det oppstår overflod i bildet, kan du stille HDMI full modus til **På** for å se det bedre.

Installasjonsmeny (Install Menu)



Programtabell

Trykk på ▲ / ▼ -tasten, velg **Program Tabell**. Trykk "▶" for å vise programtabell:

Programtabell		
P01 BBC 1	P11 S 18	
P02 C 04	P12 S 29	
P03 C 05	P13 S 31	
P04 BBC 1	P14 S 33	
P05 CH 4	P15 S 34	
P06 BBC 2	P16 S 35	
P07 C 04	P17 S 36	
P08 C 07	P18 S 37	
P09 C 12	P19 S 40	
P10 C 15	P20 C 21	

Ved å bevege markøren i fire forskjellige retninger kan du nå 20 programmer på samme side. Ved å rulle opp og ned på sidene med navigeringstastene, kan du se alle programmene i TV-modus (unntatt AV-modi). Programvalg gjøres automatisk med markøren.

Navn

For å endre navn på et bestemt program, velg programmet og trykk den **RØDE** knappen.

Den første bokstaven i det valgte navnet vil bli fremhevet. Trykk på **▲** eller **▼**-knapp for å bytte bokstaven og **◀ / ▶**-tasten for å velge andre bokstaver. Du kan lagre navnet ved å trykke på den **røde** tasten.

Sett inn

Velg programmet du ønsker å sette inn med navigasjonsknappene. Trykk på den **grønne** tasten. Flytt det valgte programmet til ønsket plassering med navigasjonsknappene, og trykk på den **grønne** tasten igjen.

Slett

For å slette et program, trykk på den **GULE** tasten. Trykker du den **GULE** knappen igjen, fjernes det valgte programmet fra programlisten, og programmet under kommer et hakk opp.

APS (automatisk programmeringssystem).

Når du trykker den **BLÅ** knappen for automatisk tuning, vil **Autoprogrammeringssystemets** meny vises på skjermen:

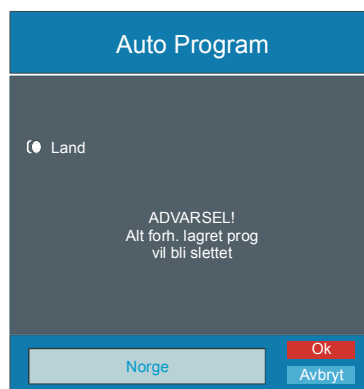

Land

Trykk **▲** eller **▼**-knappen for å velge ditt land. Hvis du vil avbryte APS, trykker du den **BLÅ** knappen.

Når du trykker **OK** eller **RØD** knapp for å starte automatisk tuning, vil alle lagrede programmer bli slettet, og TV-en vil søke etter tilgjengelige kanaler. Under søket vil følgende OSD vises:

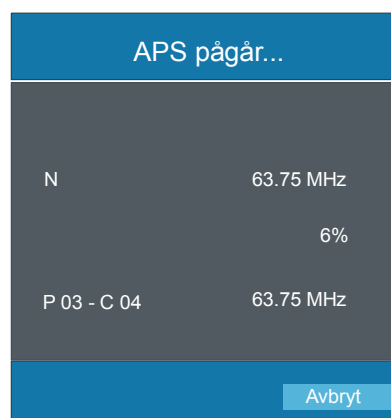

Når du trykker på den **BLÅ** knappen, vil APS-funksjonen stanse og Programtabellen (Program Table) vises på skjermen.

Norsk - 130 -

Hvis du venter til slutten av APS, vises programtabellen med programmene som er funnet og plassert.

Program

Trykk ▲ eller ▼-knapp for å velge **Program**. Trykk på ◀ / ▶-tasten for å velge programnummeret. Du kan også skrive inn et tall med tallknappene på fjernkontrollen. Det er plass til 100 programmer mellom tallene 0 og 99.

Bånd (Band)

Bånd (Band) kan enten velges som "C" eller "S" ved å trykke på ◀ / ▶.

Kanal (Channel)

Kanal (Channel) kan endres ved å trykke på ◀ / ▶-tasten eller talltastene.

Fargesystem (Colour System)

Trykk ▲ eller ▼-knapp for å velge **Fargesystem (Colour System)**. Bruk ◀ / ▶-knapp til å endre fargesystem mellom **PAL**, **SECAM** eller **AUTO**.

Hvis lydsystem er satt til (**the UK setting**), vil SECAM ikke være tilgjengelig for innstillingen av fargesystemet.

Merk: I AV-modus kan du også velge mellom NTSC 3.58, NTSC 4.43 eller PAL60.

Lydsystem (Sound System)

Trykk ▲ eller ▼-knapp for å velge **Lydsystem**. Trykk på ◀ / ▶-tasten for å endre lydsystemet til **BG**, **DK**, **L** eller **L'**.

Fininnstilling (Fine Tune)

Trykk ▲ eller ▼-knappen for å velge **Fininnstille**. Trykk på ◀ / ▶-tasten for å justere innstillingen.

Søk (Search)

Trykk ▲ eller ▼ for å velge **Søk**. Bruk ◀ / ▶-knapp for å starte programsøking. Du kan

også gå inn i ønsket frekvens ved å bruke numeriske taster mens Søk-elementet er merket.

Lagre (Store)

Trykk ▲ eller ▼-knappen for å velge **Lagre**. Trykk på ▶ eller **OK** for å lagre justeringene. «**Program Lagret**» ("Program Stored") vil vises på skjermen.

Installeringsmeny i AV-modus

Følgende skjermbilde vises i installasjonsmenyen når TV-en er i AV-modus. Merk at begrensede valg er tilgjengelige. Skift til TV-modus for å se en komplett versjon av menyen for **Installasjon**.



Fargesystem (Colour System)

Trykk ▲ eller ▼-knapp for å velge **Fargesystem (Colour System)**. Trykk på ◀ / ▶-knapp for å endre fargesystemet til **PAL**, **SECAM**, **PAL 60**, **NTSC 4,43**, **NTSC 3,58** eller **AUTO**.

VIDEO (VCR)

Trykk ▲ eller ▼-knappen for å velge **VCR**. Bruk ◀ / ▶-knapp for å sette **VCR** som På eller Av.

Lagre program (Store Program)

Trykk ▲ eller ▼-knapp for å velge **Lagre Program**. Trykk på ▶ eller **OK** for å lagre

justeringene. «**Program Lagret**» (“Program Stored”) vil vises på skjermen.

Kildemeny

Trykk ▲ eller ▼-knapp for å velge det sjette symbol. Trykk ► eller **OK**-knapp. Kildemenyen vises på skjermen:

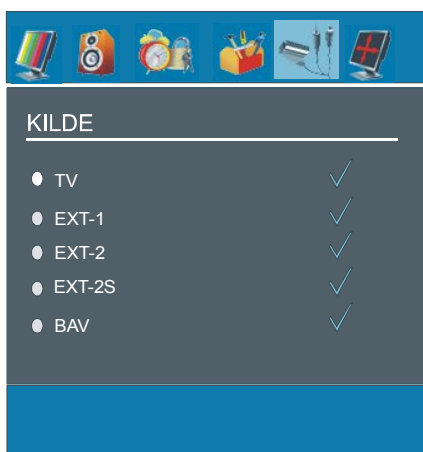

Marker en kilde i kildemenyen ved å trykke på ▲ eller ▼-knapp, og bytt til den modus ved å trykke på ►-knapp. Alternative kilder er **TV, EXT-1, EXT-2, EXT-2 S, BAV, HDMI, YPbPr** eller **PC**.

Merk: Straks du har koblet alternative tilbehørssystemer til TV-en din, bør du velge nødvendig inngang for å se bilder fra den kilden.

PC-modus-meny

Se avsnittet “**Koble LCD-TV-en til en PC**” for å koble en PC til TV-apparatet.

For å veksle til **PC-kilde**, trykk på **(AV)**-knappen på fjernkontrollen, og velg **PC-inngang**. Du kan også bruke “**Kilde**”-meny for å skifte til **PC-modus**.

Merk: PC-modusmenyinnstillinger er kun tilgjengelige når TV-en er i PC-kilde.

Lydmeny (Sound Menu)

Elementene i denne menyen er beskrevet

under “**Lydmeny**” i avsnittet forklart i “Analogt TV-menysystem”.

Funksjonsmeny

Funksjonsmenyinnstillingene er identiske til innstillingene forklart i avsnittet “**Funksjonsmeny**” (“**Feature Menu**”) i avsnittet “Analogt TV-menysystem”.

Bildemeny for PC (PC Picture Menu)

For å justere PC-bildeelementer, gjør følgende:

Trykk på ◀ / ▶-tasten, velg **det andre ikonet**. PC-bildemenyen vises på skjermen.

Justeringer for **Lysstyrke (Brightness)**, **Kontrast (Contrast)** og **Fargetemperatur (Colour Temperature)** i denne menyen er identiske med justeringene som er definert i menyen for TV-bilde under «menysystem for analog TV» (“Analogue TV Menu System”).

PC-posisjonsmeny (PC Position Menu)

Velg det sjette ikon ved å trykke ◀ / ▶-knapp. **PC-POSISJON** meny (PC POSITION) vises på skjermen.

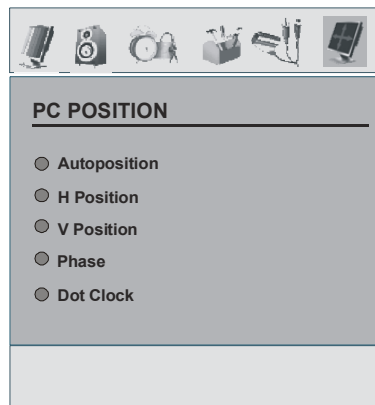

Autoposisjon (Autoposition)

Hvis du flytter bildet horisontalt eller vertikalt til en uønsket posisjon, bruk dette objektet for automatisk å sette bildet tilbake på riktig

plass. Denne innstilling optimaliserer derfor automatisk visningen.

Velg autoposisjon ved å trykke på ▲ eller ▼ knappen. Trykk **OK**-knapp.

Advarsel: *Vennligst påse at autojustering utføres med et fullt skjermbilde for å sikre beste resultater.*

Horisontal posisjon (H (Horizontal) Position)

Dette elementet dytter bildet horisontalt til høyre eller venstre side av skjermen.

Velg element **H Posisjon** med ▲ eller ▼-knapp. Bruk ◀ / ▶-tasten til å justere verdien.

Vertikal posisjon (V (Vertical) Position)

Dette elementet dytter bildet vertikalt mot toppen eller bunnen av skjermen.

Velg element **V Posisjon** med ▲ eller ▼-knapp. Bruk ◀ / ▶-tasten til å justere verdien.

Fase (Phase)

Avhengig av oppløsningen og fremløpsfrekvensen du har satt TV-en til, kan det hende du ser et tåkete eller prangende bilde på skjermen. Hvis dette er tilfelle, kan du bruke dette elementet for å få et rent bilde med prøve-og-feile metoden.

Trykk ▲ eller ▼-knapper for å velge element **Fase**. Bruk ◀ / ▶-tasten til å justere verdien.

Punktklokke (Dot Clock)

Punktklokkefrekvensen retter opp forstyrrelser som vises som vertikale bånd i presentasjoner med mange prikker som regneark eller paragrafer eller tekst i mindre skrifttype.

Trykk ▲ eller ▼-knapper for å velge element **Punktklokke**. Bruk ◀ / ▶-tasten til å justere verdien.

Vise TV-informasjon

Programnummer (Programme Number), **Programnavn (Programme Name)**, **Lydindikator (Sound Indicator)** og **Zoommodus (Zoom Mode)** vises på skjermen når et nytt program blir lagt inn, eller når  blir trykket.

Dempfunksjon

Trykk på  for å deaktivere lyden. Demp-symbolet vises øverst på skjermen.

Mute

For å avbryte demping har du to alternativer; første er å trykke på -knappen, andre er å skru opp volumet.

PIP (Picture-in-Picture)(bilde i bilde) og PAP (Picture-and-Picture)(bilde og bilde)-modi

Trykk på -tasten for å slå over til PIP-modus (PIP mode).

I PIP-modus vises et lite bilde (PIP-bilde) på hovedbildet. Det er tilgjengelig 1 størrelse og 4 posisjoner (øver venstre, øvre høyre, nedre venstre og nedre høyre) for PIP-vinduet. Du kan bruke -tasten til å endre posisjonen for PIP. Bildesideforholdet til PIP-vinduet er fastsatt til 4:3.

Når du går inn i PIP-modus, vil PIP-vinduet være satt som det standard aktive vindu. Det aktive vinduet vises med en rød ramme rundt seg. Det aktive vinduet kan endres ved å trykke på ◀ / ▶-tasten. Statusinfoen som vises på skjermen tilhører det aktive vinduet. Plasseringen av statusvisning på skjerm er den samme for begge vinduer.

Trykk på  igjen for å gå ut av PIP modus.

Trykk på  for å slå over til PAP-modus.

I PAP-modus vises to like store vinduer på skjermen. Bildesideforholdene for vinduene er fastsatte.

Når du bytter til PAP-modus vises hovedvinduet til PIP-modus på høyre side av skjermen. Det aktive vinduet kan endres ved å trykke på ◀ / ▶-tasten.

Trykk på  igjen for å gå ut av PAP-modus.

Merk: Når hovedbildekilden er TV, EXT-1, EXT-2 eller BAV; kan PAP eller PIP-vinduet kun stilles til HDMI, YPBPR, PC-kilde eller omvendt.

Utvalg bildemodus

Ved å trykke PP-knapp, kan du endre innstillinger for **Bildemodus** ifølge dine egne seerbehov.

Fryse bilde

Du kan fryse bildet på skjermen ved å trykke på OK-knappen på fjernkontrollen. Trykk OK-knappen for å fryse bilde. Trykk igjen for å gå ut av frysemodus.

Merk: Denne funksjonen vil være utilgjengelig når du benytter kildene PC, YpbPr og HDMI.

Zoom (Zoom Modes)

Du kan endre bildesideforholdet til TV-en for å vise bildet i forskjellige zoom-modi.

Trykk på  WIDE for å endre zoom-modus direkte.

Tilgjengelige zoom-modi er oppført under.

Merk:

- I modi YPbPr og HDMI, med 720p–1080i oppløsning, er kun 16:9 modus tilgjengelig.
- I PC-modus er kun modiene 4:3 og 16:9 tilgjengelige. Auto (Auto)

Auto (Auto)

Dersom det er et WSS-signal (Wide Screen Signalling) som viser bildesideforholdet i

kringkastingssignalet eller i signalet fra eksternt utstyr, vil fjernsynsapparatet automatisk endre ZOOM-modus i henhold til WSS-signalet.

- Dersom AUTO-modusen ikke fungerer riktig på grunn av dårlig WSS-signalkvalitet, eller hvis du vil endre ZOOM-innstillingen, må du skifte til en annen ZOOM-modus manuelt.

16:9

Denne strekker venstre og høyre side av et normalt bilde (4:3 bildesideforhold) for å fylle inn en bredskjerm.

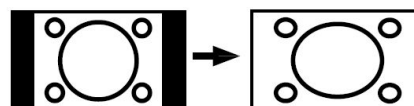

- For et 16:9 bildesideforhold hvor bildet har blitt presset sammen til et normalt bilde (4:3), bruk 16:9-modus for å gjenopprette bildet til dets originale fasong.

4:3

Bruk for å vise et normalt bilde (i 4:3 bildesideforhold) da dette er standard fasong.

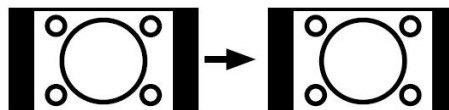

Panoramisk (Panoramic)

Denne strekker venstre og høyre side av et normalt bilde (4:3 bildesideforhold) for å fylle inn skjermen, uten å gjøre bildet unaturlig.

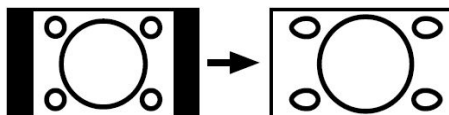

Toppen og bunnen av bildet blir i en liten grad kuttet av.

14:9 Zoom

Dette zoomer inn det brede bildet (14:9 bildesideforhold) til øvre og nedre grenser på skjermen.

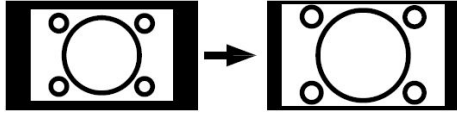

Kino

Dette zoomer inn det brede bildet (16:9 bildesideforhold) til fullskjerm.

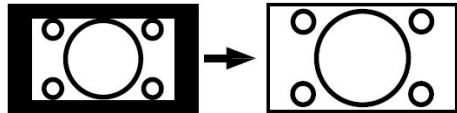

Undertitler

Dette zoomer inn det brede bildet (16:9 bildesideforhold) med undertekst til fullskjerm.

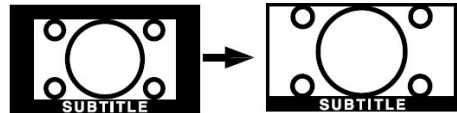

Tekst-TV

TekstTV-systemet overfører informasjon som nyheter, sport og vær på TV-en din. Merk at hvis signalet degraderes, for eksempel i dårlig/ugunstige værforhold, kan noe tekstfeil forekomme eller teletekst-modus kan bli avbrutt.

Funksjonsknappene i tekstTV er beskrevet under.

TekstTV På-AV / PAT-modus

Trykk én gang for å aktivere tekst-TV. Trykker du på denne knappen vil skjermen dele seg i to, hvor det ene vinduet viser tekst-TVen, mens det andre viser valgt kanal. Trykk én gang til for å gå ut av tekst-TV.

Indeks

Velg tekstTV-ens indeksside.

Miks

Plasserer tekst-TV-skjermen over tv-programmet.

Utvid

Trykk én gang for å forstørre den øverste halvdel av siden, trykk igjen for å forstørre den nederste halvdel. Trykk en gang til for å gå tilbake til normal størrelse.

Vis

Viser skjult informasjon (f.eks. løsninger på konkurranser).

Hold

Holder en tekstsider når det passer seg. Trykk en gang til for å gå videre.

Delsider / Tid (Subcode Pages / Time)

Velger delsider (om tilgjengelig) når tekstTV aktiveres. Når tekstTV ikke er aktivert, viser den tidsinformasjon dersom programmet har tekstTV-overføring.

P+ /P- og siffer (0-9) (P+ / P- and numbers (0-9))

Trykk for å velge en side.

Merk: De fleste TV-stasjonene bruker kode **100** til indeksside.

Fargede knapper

(RØD/GRØNN/GUL/BLÅ)

TV-en din støtter både **FASTEXT**- og **TOPtekst**-systemene. Når disse systemene er tilgjengelige, vil sidene deles opp i grupper eller emner.

Når **FASTEXT**-systemet er tilgjengelig, vil deler av en tekstTV-side fargekodes, og kan velges ved å trykke på de fargede knappene. Trykk på en farget knapp som tilsvarer det du vil lese.

Fargeskriften dukker så opp, og viser deg hvilke fargede knapper som skal brukes når **TOPtekst**-sendingen er gjeldende. Trykk på **P-** eller **P+** for å be om den neste eller forrige siden.

Tips

Ta vare på skjermen

Rengjør skjermen med en lett fuktet, myk klut. Ikke bruk etsende væsker da de kan skade TV-skjermens belegg.

For egen sikkerhet, dra ut kontakten mens du rengjør apparatet. Når du flytter TV-en, hold den godt unna underdelen.

Innbrenning

Vennligst vær oppmerksom på at innbrenning kan forekomme når skjermen viser et vedvarende bilde. LCD TV-ens innbrenning kan forsvinne etter en liten stund. Prøv å skru av TV-en en stund.

For å unngå innbrenning, ikke la TV-en vise stillbilder i lengre perioder.

Ikke strøm

Hvis du ikke får strøm til TV-en, kontroller at kablen sitter godt fast i stikkkontakten.

Dårlig bilde

Har du valgt riktig TV-system? Er TV-apparatet eller husantennen plassert for nærme neonlys, lydutstyr uten jording, etc.?

Fjell eller høye bygninger kan forårsake dobbelt bilde eller «spøkelsesbilder». Noen ganger kan bildekvaliteten forbedres ved å endre retning på antennen.

Er bildet eller Tekst-TV ugjenkjennelig? Sjekk om du har lagt inn riktig frekvens. Vennligst still om kanalene.

Bildekvaliteten kan bli dårligere når to tilleggsapparater er koblet til TV-en samtidig. I slike tilfeller bør du koble fra ett av tilleggsapparatene.

Manglende bilde

Sitter antennen ordentlig i? Er pluggene koblet skikkelig til antennekontakten? Er antennekabelen skadet? Bruker du riktige plugger for å koble til antennen? Dersom du er i tvil, ta kontakt med leverandøren.

Manglende bilde betyr at TV-en din ikke mottar noen signaler. Har du trykket på riktige taster på fjernkontrollen? Forsøk en gang til.

Sørg også for at du har valgt korrekt inngangskilde.

Lyd

Ingen lyd høres. Kanskje du avbrøt lyden ved å trykke på ?

Lyd kommer kun fra én av høyttalerne. Er balansen innstilt på kun ett av punktene? Se under Lydmeny (Sound Menu).

Fjernkontroll

TV-en reagerer ikke lenger på fjernkontrollen. Batteriene kan være utladet. Da kan du fremdeles bruke knappene nederst på TV-apparatet.

Inngangskilder

Hvis du ikke kan velge en inngangskilde er det mulig at du ikke har noen enheter koblet til.

Kontroller AV-kablene og kontaktene hvis du har prøvd å koble til en enhet.

Tillegg A: Typiske visningsmodi for PC-inngang

Skjermen har en maksimum oppløsning på 1360 x 768, og et frekvensområde på 56-75 Hz.

Følgende tabell er en illustrasjon av noen typiske videovisninger.

Det er ikke sikkert at TV-en din støtter forskjellige oppløsninger. Oppløsninger som støttes er oppført nedenfor.

Hvis du bytter over PC-en til en modus som ikke støttes, vil en advarsel dukke opp på skjermen.

Modus	Oppløsning		Frekvens	
	Horisontal	Vertikal	Hor.(kHz)	Ver.(Hz)
1	640	480	31.5	60
2	640	480	37.9	72
3	640	480	37.5	75
4	800	600	35.2	56
5	800	600	37.9	60
6	800	600	48.1	72
7	800	600	46.9	75
8	1024	768	48.4	60
9	1024	768	56.5	70
10	1024	768	60	75
11	1280	1024	64	60
12	1280	768	47.8	60
13	1360	768	47.7	60

Tillegg B: Kompatibilitet med AV- og HDMI-signal.

Kilde	Støttede signaler		Tilgjengelig
EXT-1 (SCART 1)	PAL 50/60		O
	NTSC 60		O
	RGB 50		O
	RGB 60		O
EXT-2 (SCART-2)	PAL 50/60		O
	NTSC 60		O
	RGB 50		X
	RGB 60		X
	S-VHS 50		O
	S-VHS 60		O
BAV	PAL 50/60		O
	NTSC 60		O
YPbPr	480I	60Hz	O
	480P	60Hz	O
	576I	50Hz	O
	576P	50Hz	O
	720P	50Hz	O
	720P	60Hz	O
	1080I	50Hz	O
	1080I	60Hz	O
HDMI	480I	60Hz	O
	480P	60Hz	O
	576I	60Hz	O
	576P	60Hz	O
	720P	60Hz	O
	720P	50Hz	O
	1080I	50Hz	O
	1080I	50Hz	O
	1080P	50Hz	X
	1080P	60Hz	X
	1080P	24 HZ	X

(X: Ikke tilgjengelig, O: Tilgjengelig)

Merk: Noen ganger kan et signal på LCD-TV-en ikke vises skikkelig. Problemet kan være en mangel i forhold til standardene fra kildeutstyret (DVD, digitalboks osv). Dersom du opplever et slikt problem, kontakt forhandleren og produsenten av kildeutstyret.

Tillegg C: Pluggenes spesifikasjoner

Inngangssignal

PC RGB-terminal (D-sub 15-pins plugg)

Pin	Inngangssignal
1	R
2	G eller synk på grønn
3	B
4	Ingen kobling
5	Ingen kobling
6	R.GND
7	G.GND
8	B.GND
9	Ingen kobling
10	GND
11	Ingen kobling
12	[SDA]
13	H-synk eller H/V sammensatt synk
14	V-synk. [V.CLK]
15	[SCL]

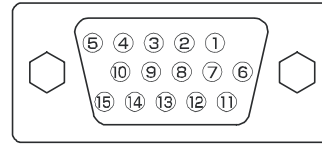

- Når forskjellige typer inngangssignaler kobles til skjermen samtidig gjennom et grafikkort e.l., vil skjermen automatisk velge signalene etter følgende prioritering:

Synk signaltype	Prioritet
H/V separat synk.	1
H/V sammensatt synk.	2
synk. på grønn *	3

- Selv med de anbefalte signalene som vises på neste side, kan det være tilfeller hvor riktig visning ikke er mulig. Dersom dette er tilfelle, bruk H/V separat synk, H/V sammensatt synk.

Spesifikasjoner for HDMI-inngangen

Pin	Inngangssignal	Pin	Inngangssignal
1	TMDS Data2+	11	TMDS Klokkeskjold (Clock Shield)
2	TMDS Data2 skjold (Shield)	12	TMDS-klokke- (Clock-)
3	TMDS Data 2-	13	CEC
4	TMDS Data 1+	14	Reservert (N.C. på enhet)
5	TMDS Data1 skjold (Shield)	15	SCL
6	TMDS Data1-	16	SDA
7	TMDS Data0+	17	DDC/CED Ground
8	TMDS Data0 skjold (Shield)	18	+5 V strøm
9	TMDS Data0-	19	Hot Plug Detect
10	TMDS-klokke+ (Clock+)		

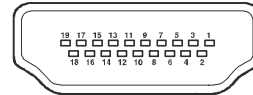

Spesifikasjoner for SCART-inngangen

Pin	Inngangssignal	Pin	Inngangssignal
1	LYD UT (HØYRE)	12	Ikke i bruk
2	LYD INN (HØYRE)	13	RGB-R GND
3	LYD UT (VENSTRE/MONO)	14	GND
4	LYD GND	15	RGB-R / S-VHS-KROMINANS INN
5	RGB-B GND	16	BLANKING-SIGNAL
6	LYD INN (VENSTRE/MONO)	17	SAMMENSATT VIDEO GND
7	RGB-B INN	18	BLANKING-SIGNAL GND
8	LYD / RGB VEKSLING / 16:9	19	SAMMENSATT VIDEO UT
9	RGB-G GND	20	SAMMENSATT VIDEO / S-VHS LYSTETTHET INN
10	Ikke i bruk	21	GND / SKJOLD (RAMME)
11	RGB-G INN		

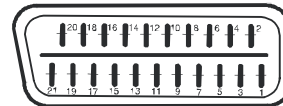

Spesifikasjoner

Fjernsynssending

PAL/SECAM B/G D/K K' I/I' L/L'

MOTTAK AV KANALER

VHF (BÅND I/III)

UHF (BÅND U)

HYPERBÅND

KABEL-TV (S1-S20 / S21-S41)

ANTALL FORINNSTILTE KANALER

100

KANALINDIKATOR

Visning på skjerm (OSD)

RF ANTENNEINNGANG

75 Ohm (ubalansert)

OPERASJONSSPENNING

220–240V AC 50 Hz.

LYD

3D Panorama

LYD UTGANGSSTRØM (W_{RMS}) (10% THD)

2 x 8W

STRØMBRUK (W)

180 W

< 1 W (Standby)

SKJERM

16:9 display, 32" skjermstørrelse

DIMENSJONER (mm)

DIMENSJONER (mm)				
D	L	H	Vekt (kg)	
210	804	602	16,1	Med støtte
120	804	560	14,5	Uten støtte

Sisältö

Ominaisuudet	143	3D Comb	160
Lisävarusteet	143	Kuvan zoomaus	160
Johdanto	144	Nollaus	160
Valmistelu	144	Tallennus	160
Turvallisuusohjeet	144	Äänivalikko	160
Virtalähde	144	Äänenvoimakkuus	161
Virtajohto	144	Taajuuskorjain	161
Kosteus ja vesi	144	Tasapaino	161
Puhdistus	144	Kuulokkeet	161
Tuuletus	145	Äänenvoimakkuus	161
Kuumuus ja liekit	145	Tasapaino	161
Ukonilma	145	Äänitila	161
Varaosat	145	AVL	161
Huolto	145	Tehoste	161
Hävittäminen	145	Dynaaminen basso	162
Tietoja käyttäjille Euroopan unionin maissa	145	Subwoofer	162
Laitteen kytkeminen irti	146	3D Panorama	162
Kuulokkeiden äänenvoimakkuus	146	Tallennus	162
Asennus	146	Ominaisuudet-valikko	162
LCD-ruutu	146	PP	162
Varoitus	146	PIP PÄÄLLÄ/POIS	162
Kauko-ohjaimen ulkoasu	147	PIP-kuva	162
LCD-TV ja käyttönäppäimet	148	PIP-Sijainti	163
Liitännät	149	PIP-lähde	163
Virtaliitäntä	151	PIP-Vaihto	163
Kytkenä antenniliitimeen	151	PAP	163
LCD-TV:n liittäminen tietokoneeseen	152	PAP PÄÄLLÄ-POIS PÄÄLTÄ	163
Liittäminen DVD-soittimeen	153	PAP-kuva	163
Muiden liitännöiden käyttö	154	PAP-lähde	163
Muiden laitteiden liittäminen Scartin kautta	155	PAP-vaihto	163
Pariostojen asettaminen kauko-ohjaimen	156	Uniajastin	163
Kauko-ohjaimen käyttöalue	156	Lapsilukko	163
TV:n kytkeminen ON/OFF (Päälle/Pois päältä)	157	Kieli	164
TV:n kytkeminen päälle	157	Ext-2 -Ulostulo	164
TV:n kytkeminen pois päältä	157	PC Audio In	164
Sisääntulon valinta	157	Sininen tausta	164
Perustoiminnot	158	Valikon tausta	164
Käyttö TV:n näppäimillä	158	Valikon viive	164
Äänenvoimakkuuden asetukset	158	Teksti-TV kieli	164
Ohjelmavalinta	158	Oletus-zoom	164
Päävalikon näyttäminen	158	HDMI Full Mode-tila	164
AV-tila	158	Asennusvalikko	165
Käyttö kauko-ohjaimella	158	Ohjelmataulukko	165
Äänenvoimakkuuden asetukset	158	Nimi	165
Ohjelmavalinta (Edellinen tai seuraava ohjelma)	158	Aseta	165
Ohjelmavalinta (suoraan)	158	Poista	165
Valikkojärjestelmän selaaminen	159	APS (Automaattinen ohjelmointijärjestelmä)	165
Valikkojärjestelmä	159	Maa	166
Kuvavalikko	159	Ohjelma	166
Tila	159	Aaltoalue	166
Kontrasti/Kirkkaus/Terävyys/Väri/Värisävy	159	Kanava	166
Väriämpötila	159	Värijärjestelmä	166
Kohinanvaimennus	160	Äänijärjestelmä	166
Pelitila (lisävaruste)	160	Hienosäätö	166
Filmitila	160	Etsi	166
		Tallennus	166
		Asennusvalikko AV-tiloissa	166

Värijärjestelmä	167
Video (VCR)	167
Tallenna ohjelma	167
Lähdevalikko	167
PC-tilan valikkojärjestelmä	167
Äänivalikko	167
Ominaisuudet-valikko	167
PC-kuvavalikko	168
PC-sijainnin valikko	168
Autom. paikka	168
Vaakapaikka	168
Pystypaikka	168
Vaihe	168
Pistekello (Dot Clock)	168
TV-tietojen näyttäminen	168
Mykistystoiminto	168
PIP Picture-in-Picture ja PAP Picture-and-Picture	169
Kuvatilan valinta	169
Kuvan jäädäyttäminen	169
Zoom-tilat	169
Auto	169
16:9	169
4:3	170
Panoraama	170
14:9 Zoom	170
Elokuva	170
Tekstitys	170
Teksti-TV	170
Vihjeet	171
Ruudun hoito	171
Ei virtaa	171
Heikko kuvanlaatu	171
Sisääntulolähteet	171
Liite A: Tietokonetulon tyypilliset näyttötilat	172
Liite B: AV- ja HDMI-signaalin yhteensopivuus ..	173
Liite C: Nastojen määrittäminen	174
Tekniset tiedot	175

Ominaisuudet

- Kauko-ohjattu värillinen LCD-TV.
- HDMI liitin Digitaaliksi kuvalle ja äänelle. High definition signaalin vastaanotto.
- 100 ohjelmaa VHF, UHF -kaistoilta tai kaapelikanavaa voidaan esiasettaa.
- Voi virittää kaapelikanavat.
- Ruutuvalikkojärjestelmä.
- Siinä on kaksi Scart-liitintä oheislaitteille (kuten video, videopelit, äänijärjestelmät jne.).
- Stereoäänijärjestelmä (3D Panorama).
- Teksti-TV, fasttext, TOP text.
- Kuulokkeiden liitäntä
- Automaattinen ohjelmointijärjestelmä.
- Automaattiviritys eteen- tai taaksepäin
- Uniajastin
- Lapsilukko.
- Automaattinen äänen mykistys, kun ei lähetystä.
- NTSC-Toisto.
- PIP / PAP / PAT -toiminnot.
- AVL (Automaattinen äänenvoimakkuuden rajoitin).
- Jos signaalia ei havaita 5 minuuttiin, TV kytkeytyy automaattisesti valmiustilaan.
- PLL (Taajuushaku).
- PC-sisääntulo.
- Plug&Play Windows 98, ME, 2000, XP, Vista -käyttöjärjestelmille.
- Äänilinjojen ulostulot.
- Pelitila (lisävaruste).

Lisävarusteet



Kauko-ohjain

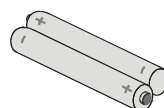

Paristot
2 XAAA

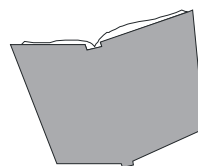

Ohjekirja

Johdanto



Kiitos, että valitsit tämän tuotteen. Käyttöohje auttaa TV:n käytössä. Lue käyttöohje huolellisesti ennen TV:n käyttöä.

Säilytä ohjekirjaa turvallisessa paikassa.

Valmistelu

Jätä laitteen ympärille vähintään 10 cm:n väli tuuletusta varten. Älä aseta mitään esinettä laitteen päälle välttääksesi vahinkoja ja vaaratilanteita.

Käytä laitetta kohtuullisissa lämpötiloissa.

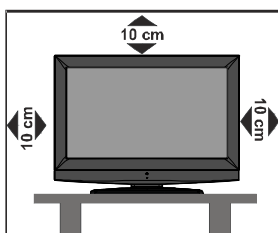

Turvallisuusohjeet

Lue seuraavat turvallisuusohjeet huolellisesti.

Virtalähde

Laitetta tulee käyttää 220-240 V AC, 50 Hz virtalähteestä. Varmista, että olet valinnut oikean jännitteen.

Virtajohto

Älä aseta laitetta, huonekalua jne. virtajohdon päälle, tai liitistä johtoa. Käsittele johtoa pistokkeesta. Älä irrota vetämällä johdosta, äläkä koskaan koske johtoon märillä käsillä, koska tämä voi johtaa oikosulkuun tai sähköiskuun. Älä tee solmua johtoon tai sido sitä yhteen muiden johtojen kanssa. Virtajohto tulee sijoittaa siten, ettei sen päälle astuta. Viallinen virtajohto voi aiheuttaa tulipalon tai sähköiskun. Jos johto on vioittunut ja se täytyy vaihtaa, vain ammattitaitoinen henkilö saa suorittaa vaihdon.

Kosteus ja vesi

Älä käytä laitetta kosteissa tiloissa (vältä käyttämästä kylpyhuoneesta, keittiön tiskialtaan tai pesukoneen lähellä). Älä altista laitetta sateelle tai vedelle, koska tämä voi olla vaarallista, äläkä myöskään aseta nesteellä täytettyjä esineitä, kuten kukkamaljakoita sen päälle. Vältä valumia tai roiskeita.



Jos jokin kova esine tai nestettä kaatuu TV:n päälle, irrota virtajohto ja anna ammattitaitoisen huoltohenkilön tarkastaa laite ennen käyttöä.

Puhdistus

Irrota TV verkkovirrasta ennen puhdistamista. Älä käytä nestemäisiä tai suihkepesuaineita. Käytä pehmeää kuivaa kangasta.

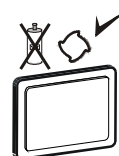

Tuuletus

Vastaanottimessa olevat raot ja aukot on tarkoitettu tuuletukseen ja luotettavan toiminnan takaamiseen. Estääksesi ylikuumentumisen, älä peitä näitä aukkoja millään tavalla.

Kuumuus ja liekit

Vastaanotinta ei tule asettaa tulen tai erittäin kuumien lämpölähteiden, kuten sähkölämmittimien lähelle. Varmista, ettei avotulta, kuten kynttilöitä, aseteta TV:n päälle. Paristoja ei saa altistaa kuumuudelle, kuten auringonvalolle, tulelle, jne.



Ukonilma

Irrota laite verkkovirrasta ukonilmalla ja laitteen ollessa pois käytöstä pidemmän aikaa.



Varaosat

Varaosia vaihdettaessa varmista, että korjausta suorittava henkilö käyttää valmistajan määrittämiä osia tai osia joiden tekniset ominaisuudet ovat samat kuin alkuperäisten osien. Väärät varaosat voivat johtaa tulipaloon, sähköiskuun tai muihin vaaroihin.

Huolto

Ainoastaan ammattitaitoinen henkilö saa huoltaa laitetta. Älä avaa kantta itse, koska tämä voi johtaa sähköiskuun.

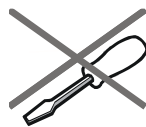

Hävittäminen

Hävittämisohjeet:

- Pakkausmateriaali voidaan kierrättää. Pakkausmateriaalit, esimerkiksi muovikelmu, tulee pitää lasten ulottumattomissa.
- Mitään paristoja, mukaan lukien paristot, jotka eivät sisällä raskasmetalleja, ei saa hävittää kotitalousjätteiden mukana. Hävitä paristot ympäristöystävällisesti. Ota selvää alueitasi koskevista laillisista seikoista.
- Kylmä katodi-loistelamppu LCD-PANEELISSA sisältää pienen määrän elohopeaa, noudata paikallisia jätehuoltomääräyksiä sen hävittämisessä.

Tietoja käyttäjille Euroopan unionin maissa



Tämä merkki tuotteessa tai sen pakkauksessa tarkoittaa, että sähkö- ja elektroniikkaosat, niiden käyttöänsä jälkeen, tulee hävittää erillään kotitalousjätteistä. Euroopan unionissa on erilliset

keräysjärjestelmät.

Kysy lisätietoja paikalliselta viranomaiselta tai liikkeestä josta ostit tuotteen.

Laitteen kytkeminen irti

TV kytketään irti virtapistokkeesta, joten sen tulee olla helposti käytettävissä.

Kuulokkeiden äänenvoimakkuus

Liiallinen äänenpaine kuulokkeista voi heikentää kuuloa.



Asennus

Loukkaantumisien välttämiseksi laite on asennettava kunnolla seinään asennusohjeiden mukaisesti (jos tämä vaihtoehto on käytettävissä).

LCD-ruutu

LCD-paneeli on korkeateknologinen tuote, jonka noin miljoona transistoria tarjoaa erinomaisen kuvanlaadun. Joskus muutama toimimaton pikseli voi näkyä ruudulla kiinteänä sinisenä, punaisena tai vihreänä pisteenä. Huomaa, että tämä ei vaikuta laitteen toimintaan.

Varoitus

Älä jätä TV:tä valmiustilaan tai päälle lähtiessäsi ulos.

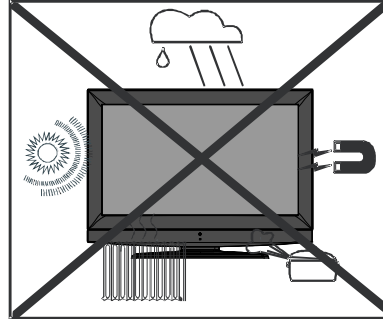

Kauko-ohjaimen ulkoasu

- 1 Valmiustila
- 2 Suora ohjelma
- 3 Ulkoinen lähde
- 4 Info (ohjelmataulukko)
- 5 Ohjelma ylös / ohjelma alas
- 6 Okay (tallennus) / valitse / pysäytä kuva
- 7 Osoitinpainikkeet
- 8 Menu
- 9 Vihreä näppäin =Kuva
- 10 Punainen painike = Ääni
- 11 Aika
- 12 Teksti-TV
- 13 Mix (Teksti-TV tilassa) / PIP päällä-pois päältä
- 14 Kuvakoko / laajenna
- 15 Edellinen ohjelma
- 16 Henkilökohtaiset asetukset
- 17 Näytä / Kytkeydy TV:stä tietokoneeseen
- 18 Hakemistosivu
- 19 Update (Teksti-TV tilassa) / PAP-tila
- 20 Hold (Teksti-TV tilassa) / PIP-sijainti
- 21 Sininen / asenna
- 22 Keltainen = Äänikieli päällä
- 23 TV / Lopeta valikko
- 24 Mono-stereo/ Dual I-II
- 25 Äänenvoimakkuus ylös / äänenvoimakkuus alas
- 26 Ei toimintoa
- 27 Mute

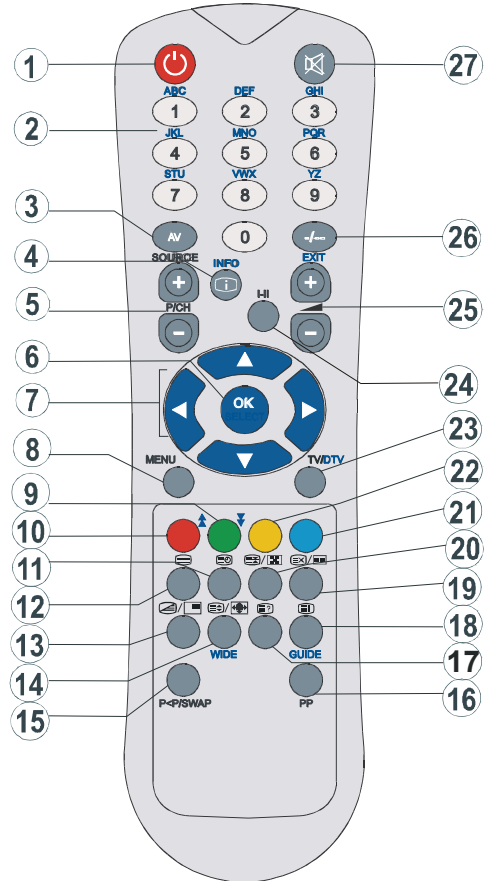

LCD-TV ja käyttönäppäimet

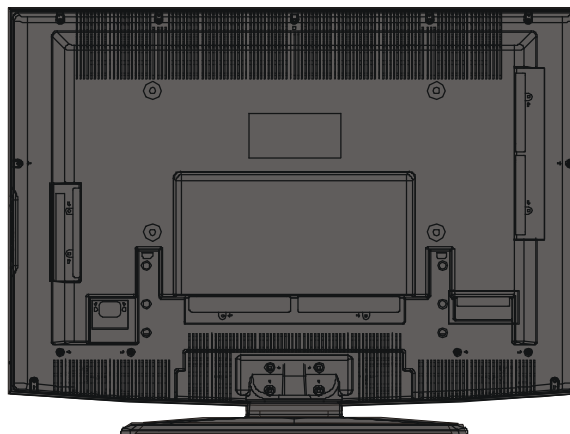
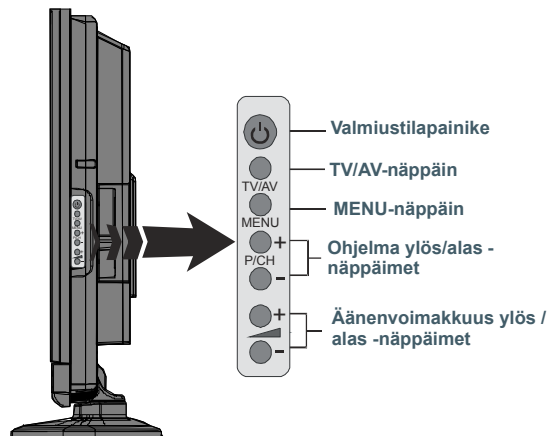

Suomi - 148 -

Liitännät

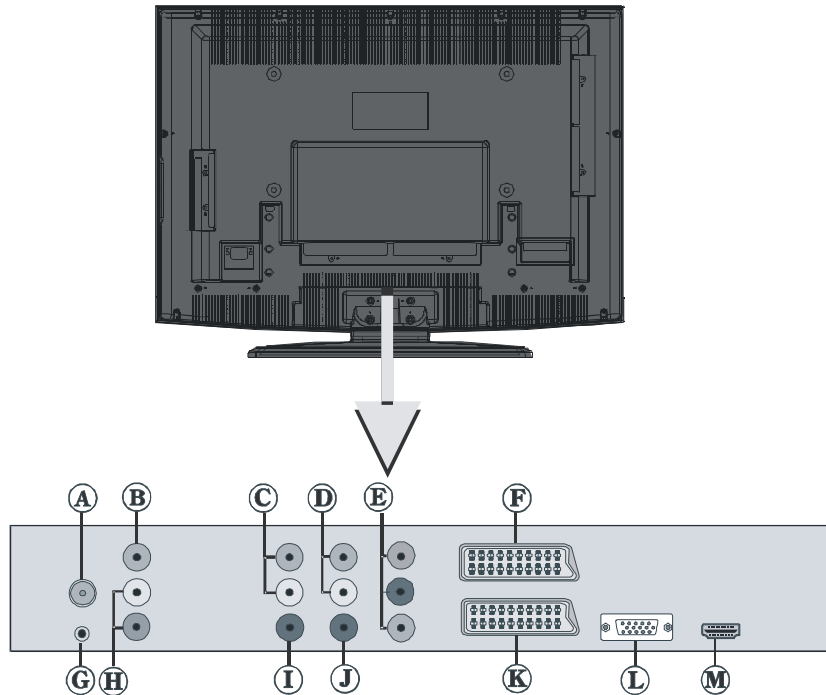

Ⓐ **RF-sisääntulo** liitetään antenni- tai kaapeliliitäntään.

Huomaa, että jos käytät dekooderia tai mediatallenninta on tärkeää, että antennijohto on liitetty laitteen kautta TV:seen sopivalla johdolla, alla olevan kuvan osoittamalla tavalla..

Ⓑ **Videotuloa** käytetään oheislaitteen videosignaalien liitäntään.

*Liitä videojohto TV:n **VIDEOSÄÄNTULON** ja laitteen **VIDEOULOSTULON** välille.*

Ⓒ **Äänen linjaulostulo** lähettää äänisignaalit oheislaitteeseen, kuten äänijärjestelmä.

*Liitä lisäkaiuttimet TV:n **ÄÄNI LINJAULOSTULOIHIN** äänikaapelilla.*

Ⓓ **PC/YPbPr Äänisisääntuloja** käytetään tietokoneen tai laitteen, joka liitetään TV:seen YPbPr:n kautta, äänisignaalien liittämiseen.

*Liitä tietokoneen äänijohto TV:n **ÄÄNISISÄÄNTULOJEN** ja tietokoneen ääniulostulojen välille.*

*Liitä äänijohto TV:n **ÄÄNISISÄÄNTULOJEN** ja laitteen ääniulostulojen välille ottaaksesi komponenttiäänien käyttöön.*

Ⓔ **Komponenttivideon sisääntuloja (YPbPr)** käytetään komponenttivideon liittämiseen.

*Voit liittää komponenttivideon ja ääniliitännät laitteeseen, jossa on komponenttiulostulot. Liitä komponenttivideon johdot TV:n **KOMPONENTTIVIDEON SISÄÄNTULOJEN** ja laitteen komponenttivideon ulostulojen väliin. Huomioi liitännän yhteydessä, että kirjaimet TV:ssä, "Y", "Pb", "Pr" vastaavat laitteen liittimiä.*

Suomi - 149 -

Ⓕ **SCART 2** -liitin on tarkoitettu oheislaitteille.

Ⓖ **Kuulokkeet**-liitintä käytetään ulkoisten kuulokkeiden liittämiseen järjestelmään.

Liitä **KUULOKKEET**-liitin kuunnellaksesi TV:n ääntä kuulokkeista (lisävaruste).

Ⓗ **Äänisisääntuloja** käytetään oheislaitteiden äänisignaalien liittämiseen.

Liitä äänijohto TV:n **ÄÄNISISÄÄNTULOJEN** ja laitteen **ÄÄNIULOSTULOJEN** välille.

Huomautus: Jos liität laitteen TV:seen **VIDEOSISÄÄNTULON** kautta, on laite liitettävä myös TV:n **ÄÄNISISÄÄNTULOIHIN** äänijohdoilla äänen kuulemiseksi.

Ⓘ **Laitteeseen** voidaan myös kytkeä ulkoinen aktiivinen subwoofer joka antaa syvemmän basson.

Käytä sopivaa **RCA**-johtoa subwooferin liittämiseksi laitteeseen.

Ⓙ **S/PDIF-ulostulo** tuottaa digitaalisen äänisignaalin katsotusta lähteestä.

Käytä **RCA**-johtoa äänisignaalin siirtämiseen laitteeseen, jossa on **S/PDIF** -sisääntulo.

Ⓚ **SCART 1** -liitin on tarkoitettu oheislaitteille.

Liitä **SCART**-johto TV:n **SCART**-liittimen ja oheislaitteen **SCART**-liittimen välille (esim. dekooderi, video tai DVD-soitin).

Huomautus: Jos oheislaitte kytetään **SCART**-liittimien kautta, TV kytkeytyy AV-tilaan automaattisesti. Jos molemmat liittimet ovat käytössä, **SCART 1** ohittaa **SCART 2**:n ellei sitä valita manuaalisesti.

Ⓛ **PC Input** -liitäntä on tarkoitettu tietokoneen liittämiseen TV:seen.

Liitä tietokonekaapeli TV:n **PC INPUT** ja tietokoneen ulostuloliittimen väliin.

Ⓜ **HDMI-sisääntulot** on tarkoitettu laitteiden liittämiseen joissa on **HDMI**-liitäntä.

LCD-Televisio näyttää teräväpiirtokuvaa esimerkiksi teräväpiirtovastaanottimesta tai DVD-soittimesta. Nämä laitteet on liitettävä **HDMI**-liittimen tai komponenttiliittimen kautta. Nämä liittimet hyväksyvät joko 720p- tai 1080i-signaaleja. **HDMI - HDMI** -liitännässä ei tarvita erillisiä ääniliitäntöjä.

Huomautus (lisävaruste) : Kun haluat katsoa **HDMI-1** ja **HDMI-2** lähdetä **DVI - HDMI** kaapelilla, voidaan äänen käyttöönottamiseksi käyttää kahta menetelmää:

- Kun haluat liittää **DVI** ja **HDMI 1**, on äänisignaalin oltava liitettynä komponenttiliittimen (**YPbPr**) äänisisääntuloon.

- Kun haluat liittää **DVI** ja **HDMI 2**, on äänisignaalin oltava liitettynä **PC**- äänisisääntuloon.

-Jos TV:ssä on käytettävissä kolmas **HDMI(sivulla)** -liitin TV, ei äänisisääntuloa kuulu.

Virtaliitäntä

TÄRKEÄÄ: TV on suunniteltu käytettäväksi 220-240V AC, 50 Hz jännitteellä.

- Otetuasi TV pakkauksesta anna sen saavuttaa huonelämpötila ennen kuin kytket sen verkkovirtaan.
- Liitä virtapistoke pistorasiaan.

Kytkentä antenniliittimeen

- Liitä antenni- tai kaapeli-TV:n liitin **ANTENNISISÄÄNTULOON** TV:n takana.

Antennin sisääntulo

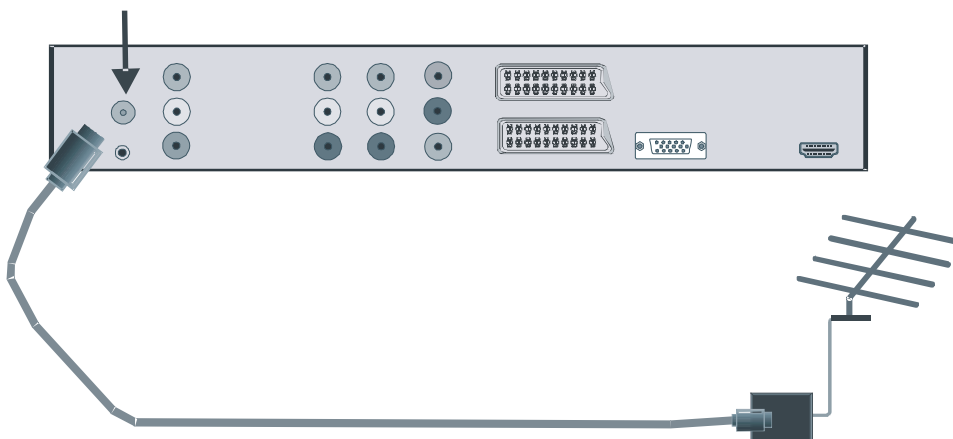

LCD-TV:n liittäminen tietokoneeseen

Nähdäksesi tietokonekuvan LCD-TV:stä, voit liittää tietokoneen TV:seen.

- Sammuta tietokone ja TV ennen liittäntää.
- Käytä 15-nastan D-sub -näyttökaapelia tietokoneen liittämiseen LCD-TV:seen.
- Kun liitännät ovat valmiit, siirry PC-lähteeseen. Katso luku, "**Sisääntulon valinta**".
- Aseta resoluutio katseluvaatimusten mukaiseksi. Resoluutiotiedot löytyvät liitteistä.

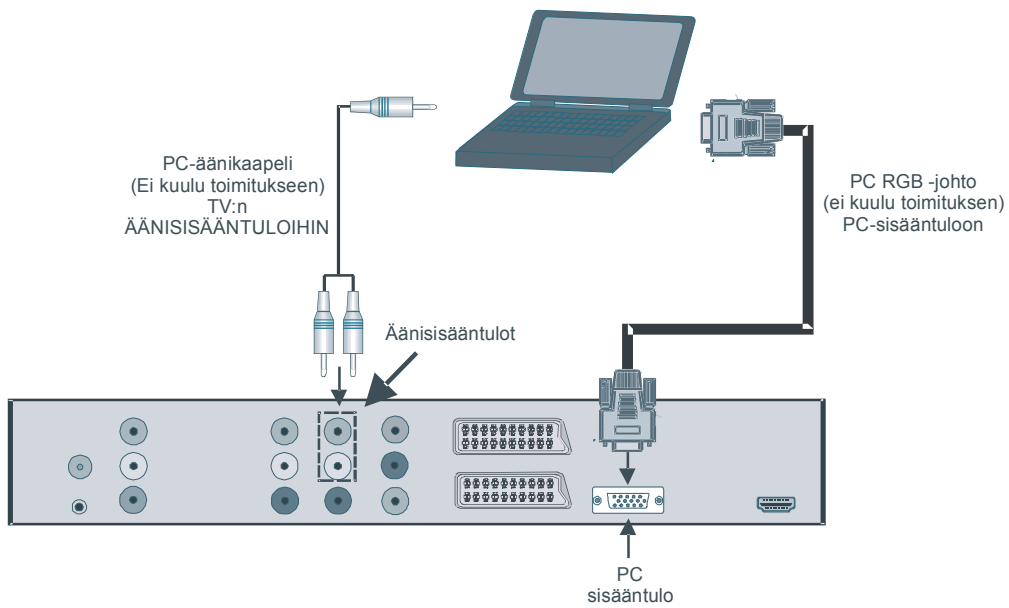

Liittäminen DVD-soittimeen

Jos haluat liittää DVD-soittimen LCD-TV:seen, voit käyttää TV:n liittimiä. DVD-soittimissa voi olla erilaiset liittimet. Katso lisätietoja DVD-soittimen ohjekirjasta. Sammuta DVD ja TV ennen liittäntää.

Huomautus: Kuvassa olevat johdot **eivät** sisälly toimitukseen.

- Jos DVD-soittimessa on **HDMI**-liitin, voit liittää **HDMI**:n kautta. Kun liität DVD-soittimen alla osoitetulla tavalla, kytkedyt HDMI-lähteeseen. Katso luku, "**Sisääntulon valinta**".
- Useimmat DVD-soittimet liitetään **KOMPONENTTILIITTIMIEN** kautta. Käytä komponenttivideon johtoa videosisääntulon liittämiseksi. Käytä komponenttiäänijohdot alla kuvatulla tavalla ottaaksesi äänen käyttöön. Kun liitännät ovat valmiit, siirry **YPbPr**-lähteeseen. Katso luku, "**Sisääntulon valinta**".
- Voit liittää myös **SCART 1**:en tai **SCART 2**:en kautta. Käytä **SCART**-johtoa alla osoitetulla tavalla.

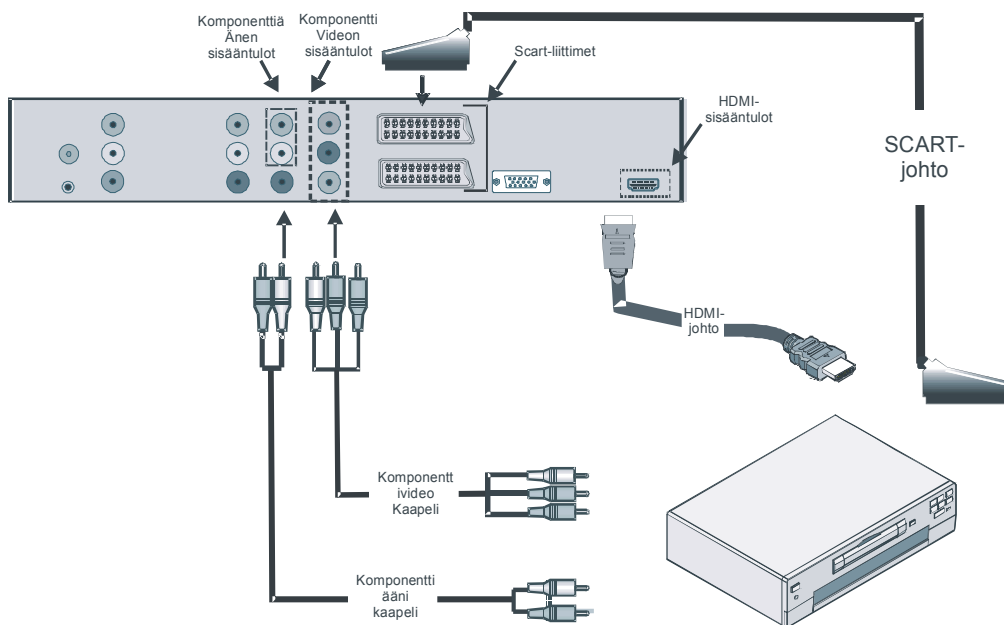

Huomautus: Nämä liitännämenetelmät suorittavat samat, mutta erilaatuiset, toiminnot. Kaikkia kolmea menetelmää ei tarvitse käyttää.

Muiden liitännöjen käyttö

Voit liittää usean eri laitteen LCD-TV:seen. Mahdolliset liitännät on kuvattu alla. *Kuvassa olevat johdot eivät sisälly toimitukseen.*

- Videokameran liittämiseksi, liitä **VIDEO IN** -liittimeen ja **ÄÄNILIITTIMIIN**. Vastaavan lähteen valinta, katso luku "**Sisääntulon valinta**" seuraavissa jaksoissa.
- Liitä ulkoiset kaiuttimet äänijohdoilla. Älä vaihda **ÄÄNI VASEN** ja **ÄÄNI OIKEA** -liittimiä. Kytke LCD-TV ja ulkoiset kaiuttimet päälle kun kaikki liitännät on suoritettu. Katso lisätietoja kaiuttimien ohjeesta.
- Kuuntele ääntä kuulokkeista liittämällä TV:n **KUULOKE**-liittimeen.
- Liitä subwoofer **SUBWOOFER-ULOSTULO**-liittimeen.

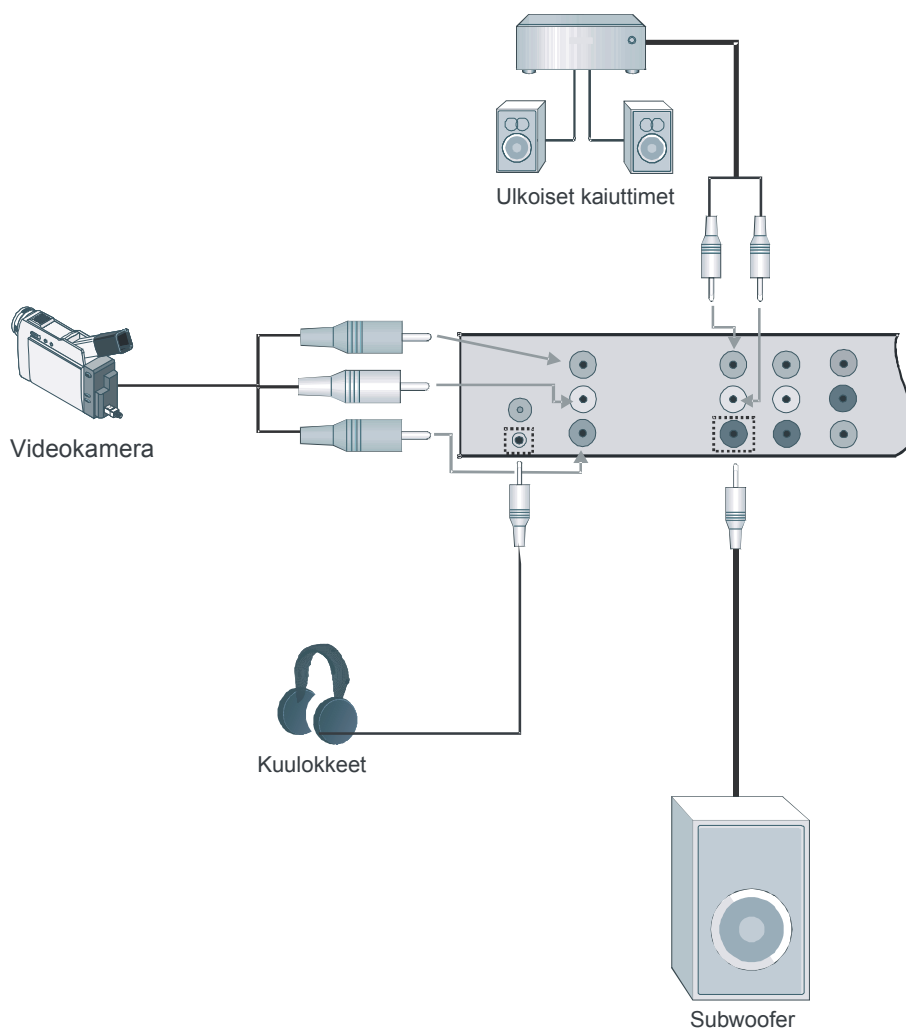

Suomi - 154 -

Muiden laitteiden liittäminen Scartin kautta

Useimmat laitteet tukevat **SCART**-liitäntää. Voit liittää DVD-soittimen, videonauhurin tai dekooderin LCD-TV:seen **SCART**-liittimien kautta. *Kuvassa olevat johdot eivät sisälly toimitukseen.*

Sammuta laite ja TV ennen liitäntää.

Katso lisätietoja laitteen ohjekirjasta.

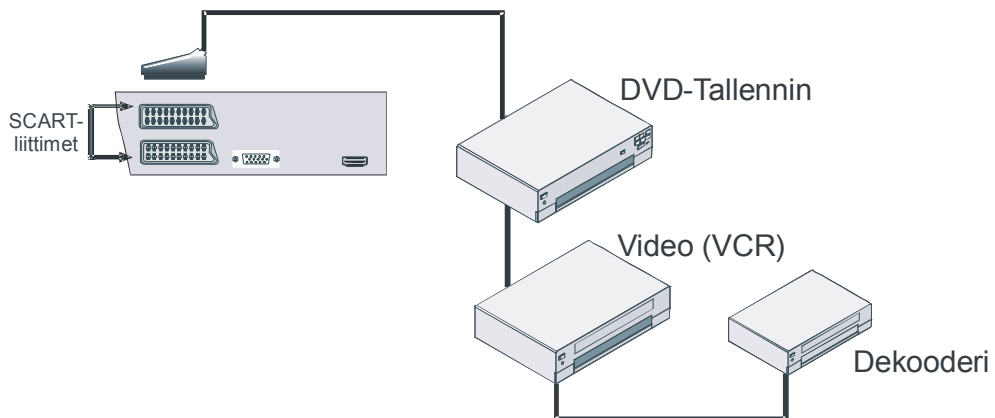

Paristojen asettaminen kauko-ohjaimen

- Poista paristokotelon kansi kauko-ohjaimen takaa vetämällä sitä varovasti taaksepäin osoitetusta kohdasta.
- Aseta kaksi **AAA/R03** tai vastaavaa paristoa sisään. Aseta paristot oikeinpäin ja asenna paristokotelon kansi paikalleen.

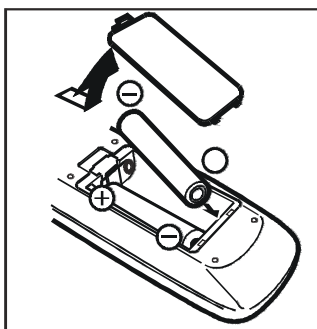

Huomautus: Poista paristot kauko-ohjaimesta, jos sitä ei käytetä pitkään aikaan. Muutoin se voi vaurioitua paristojen vuodoista

Kauko-ohjaimen käyttöalue

- Osoita kauko-ohjain LCD-TV:n tunnistinta kohden ja paina näppäintä.

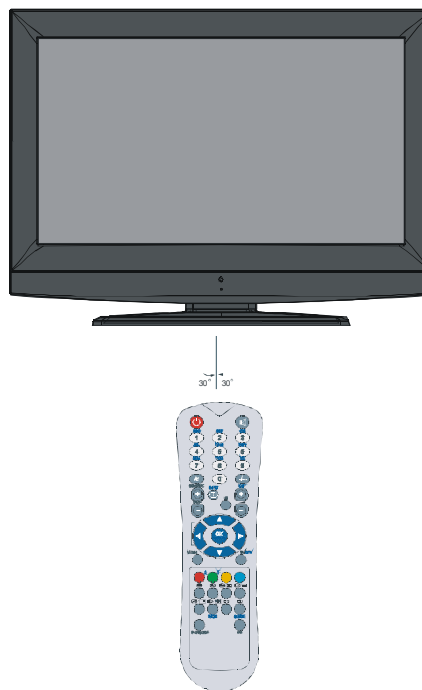

Kauko-ohjaimen käyttöalue on noin 7m/23ft.

TV:n kytkeminen ON/OFF (Päälle/Pois päältä)

TV:n kytkeminen päälle

- Liitä virtapistoke 220-240V AC 50Hz. pistorasiaan.
- Paina **STANDBY**-näppäintä. Valmiustilan LED-valo syttyy.
- Kytkeäksesi TV valmiustilasta päälle suorita jokin seuraavista:
- Paina **⏻**-näppäintä, **P+ / P-** tai numeronäppäintä kauko-ohjaimessa.
- Paina **-P/CH** tai **P/CH+** -näppäintä TV:ssä. TV kytkeytyy päälle.

Huomautus: Paina joko **OHJELMA YLÖS/ALAS** -näppäintä kauko-ohjaimessa tai **TV:stä**, jolloin viimeksi käytössä ollut tila kytkeytyy päälle.

Kummallakin menetelmällä TV kytkeytyy päälle. Kun TV avataan ensimmäisen kerran tulee seuraava ruutu esiin.

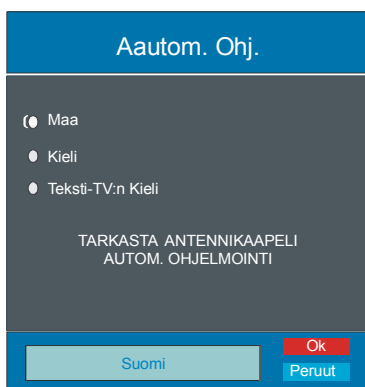

Painamalla “◀” tai “▶” painiketta, säädä **Maa** kohtaja paina “▼” korostaaksesi “**Kieli**” kohta. Käytä “◀” tai “▶” painiketta “**kielen**” asetukseen. Käytä “▲” tai “▼” painikkeita “**Teksti-kielen**” valintaan ja aseta se “◀” tai “▶” painikkeella. Paina “**OK**” painiketta jatkaaksesi.

TV:n kytkeminen pois päältä

- Paina **⏻**-näppäintä kauko-ohjaimessa tai **STANDBY**-näppäintä TV:ssä, jolloin TV siirtyy valmiustilaan.
- Kytke virta pois kokonaan irrottamalla virtajohto pistorasiasta.

Sisääntulon valinta

Kun olet liittännyt kaikki oheislaitteet TV:seen, voit kytkeytyä eri sisääntulolähteisiin.

- Vaihda lähdetä suoraan painamalla **(AV)** -näppäintä kauko-ohjaimessa.
- tai,
- Valitse “**Lähde**” -vaihtoehto päävalikosta ◀ tai ▶ -näppäimellä. Korosta sitten sisääntulo ▲ tai ▼ -näppäimellä ja valitse se painamalla ▶-näppäintä.



Perustoiminnot

Voit käyttää TV:tä sekä kauko-ohjaimesta että paneelista etuosassa.

Käyttö TV:n näppäimillä

Äänenvoimakkuuden asetukset

- Paina **▲**-näppäintä pienentääksesi tai **▼** **+**-näppäintä korottaaksesi äänenvoimakkuutta, jolloin äänitason asteikko (liukuri), tulee esiin ruudun alaosaan.

Ohjelmavalinta

- Paina **P/CH +** näppäintä valitaksesi seuraavan ohjelman tai **P/CH -** -näppäintä valitaksesi edellisen ohjelman.

Päävalikon näyttäminen

- Paina **MENU**-näppäintä siirtyäksesi päävalikkoon. Valitse Päävalikosta alivalikko käyttämällä **P/CH -** tai **P/CH +** -näppäimiä ja valitse alivalikko **▲** - tai **▼** **+** -näppäimellä. Lisätietoja valikkojen käytöstä on kohdassa Valikkojärjestelmä.

AV-tila

- Paina **TV/AV**-näppäintä TV:n oikeassa laidassa olevassa ohjauspaneelissa vaihtaaksesi TV:n AV-tilaan.

Käyttö kauko-ohjaimella

- Kauko-ohjain on tarkoitettu kaikkien TV:n toimintojen ohjaukseen. Toiminnot kuvataan TV:n valikkojärjestelmän mukaisesti.
- Valikkojärjestelmän toiminnot on kuvattu seuraavissa kohdissa.

Äänenvoimakkuuden asetukset

Paina **V +** -näppäintä lisätäksesi äänenvoimakkuutta. Paina **V -** -näppäintä pienentääksesi äänenvoimakkuutta. Äänitason asteikko (liukuri) tulee esiin ruudun alaosaan.

Ohjelmavalinta (Edellinen tai seuraava ohjelma)

- Paina **P-** -näppäintä valitaksesi edellinen ohjelma.
- Paina **P+** -näppäintä valitaksesi seuraava ohjelma.

Ohjelmavalinta (suoraan)

- Paina numeronäppäimiä kauko-ohjaimessa valitaksesi ohjelman 0 ja 9 väliltä. TV siirtyy valittuun ohjelmaan. Valitse ohjelmanumerot 10 -999 (IDTV) tai 10-99 (analoginen) väliltä, paina haluamasi ohjelman numeroita peräkkäin (esim. ohjelmalle 27, paina ensin 2 ja sitten 7). Kun toisen numeronäppäimen painamisaika on päättynyt, vain ensimmäisen numeron ohjelma tulee esiin. Aikaviive on noin 3 sekuntia.
- Paina ohjelmanumeroa suoraan valitaksesi yksi-numeroinen ohjelma uudestaan.

Valikkojärjestelmän selaaminen

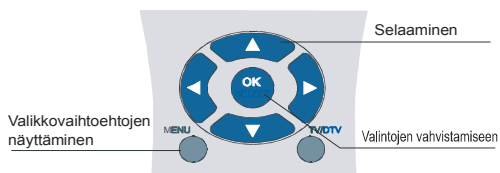

- Paina **MENU**-näppäintä avataksesi valikon.
- Valitse kuvake painamalla ◀ tai ▶ -näppäintä.
- Käytä ▲ tai ▼ -näppäintä korostamiseen
- Käytä ◀ tai ▶ -näppäintä asetusten muuttamiseen.
- Paina X saadaksesi lisävalintoja.
- Tallenna painamalla **OK**.
- Poistu valikosta tai palaa alivalikosta painamalla **MENU**.

Huomautus: Nämä ohjeet koskevat analogisen TV:n valikkojärjestelmän selaamista. Valitse seuraavissa kappaleissa kuvattuja vaihtoehtoja kohdan "Analogisen TV:n valikkojärjestelmän selaaminen" ohjeiden mukaan.

Valikkojärjestelmä

Kuvavalikko



Tila

Voit asettaa haluamasi tila-vaihtoehdon.

Valitse **Tila** painamalla ▲ tai ▼ -näppäintä. Valitse yksi vaihtoehdoista painamalla ◀ tai ▶ -näppäintä: **Elokuva**, **Dynaaminen** ja **Luonnollinen**.

Kontrasti/Kirkkaus/Terävyys/Väri/ Värisävy

Valitse haluamasi vaihtoehto painamalla ▲ tai ▼ -näppäintä. Paina ◀ / ▶ -näppäintä asettaaksesi taso.

Huomautus: Värisävyvaihtoehto on käytössä vain kun TV vastaanottaa NTSC-signaalia.

Väriämpötila

Valitse **Väriämpötila** painamalla ▲ tai ▼ -näppäintä. Valitse yksi vaihtoehdoista painamalla ◀ / ▶ -näppäintä: **Viileä**, **Normaali** ja **Lämmin**.

Huomautus:

- **Viileä**-vaihtoehto antaa hieman sinertävän kuvan.

- **Lämmin-vaihtoehto** antaa hieman punertavan kuvan.
- Tavallisille väreille, valitse **Normaali-vaihtoehto**.

Kohinanvaimennus

Jos lähetyssignaali on heikko tai kuvassa on häiriöitä, käytä **Kohinanvaimennusta** häiriöiden vähentämiseksi.

Valitse **Kohinanvaimennus** painamalla ▲ tai ▼ -näppäintä. Valitse yksi vaihtoehdoista painamalla ◀ / ▶-näppäintä: **Matala, Keskitaso, Korkea** tai **Pois päältä**.

Pelitila (lisävaruste)

Valitse **Pelitila** painamalla ▲ tai ▼ -näppäintä. Paina ◀ / ▶ -näppäintä asettaaksesi Pelitilan päälle tai pois päältä. Kun Pelitila on päällä, ladataan erityiset pelitila-asetukset parhaan kuvanlaadun takaamiseksi.

Kuvatila, Kontrasti, Kirkkaus, Terävyys. Väri ja Väriämpötila –vaihtoehdot eivät ole käytössä Pelitilassa.

Huomautus:

-Kuvatilan valintanäppäimellä kauko-ohjaimessa ei ole toimintaa Pelitilassa.

-Jos TV kytketään PIP/PAP -tilaan, Pelitilan asetukset kytkeytyvät pois päältä ja poistetaan Kuvavalikosta.

Filmitila

Normaalien TV-ohjelmien filmit äänitetään eri kuvanopeudella.

Valitse **Filmitila** painamalla ▲ tai ▼ -näppäintä. Painamalla ◀ / ▶ -näppäintä voit ottaa toiminnon käyttöön tai pois käytöstä. Kun otat tämän toiminnon käyttöön näet nopeat kohtaukset elokuvissa selvästi.

3D Comb

3D Comb-toimintoa käytetään kuvien värien siirtymiseen ja laatuun.

Valitse **3D Comb** painamalla ▲ / ▼ -näppäintä. Painamalla ◀ / ▶ -näppäintä voit ottaa toiminnon käyttöön tai pois käytöstä.

Huomautus: 3D Comb toiminto ei ole käytössä LUONNOLLINEN kuvamuodossa.

Kuvan zoomaus

Valitse **Kuvan zoomaus** painamalla ▲ / ▼ -näppäintä.

Muuta kuvatilaa ◀ / ▶ -näppäimellä **Auto, 16:9, 4:3, Panoraama, 14:9 zoom, elokuva, tekstitys** tai zoom -tilaan.

Nollaus

Valitse **Nollaus** painamalla ▲ tai ▼ -näppäintä. Paina ◀ / ▶ tai **OK** -näppäintä palauttaaksesi kuvatilat tehdasasetuksiin.

Tallennus

Valitse **Tallennus** painamalla ▲ tai ▼ -näppäintä. Paina ▶- tai **OK**-näppäintä tallentaaksesi säädöt. "**Tallennettu**" näkyy ruudulla.

Äänivalikko

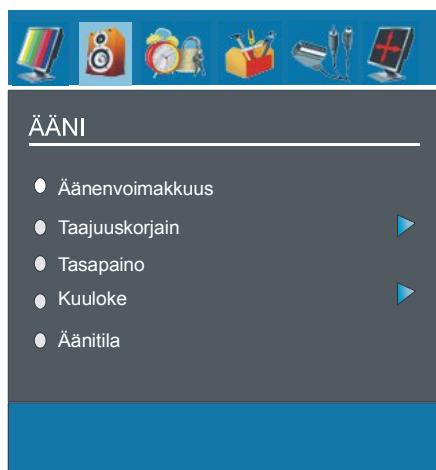

Äänenvoimakkuus

Valitse **Äänenvoimakkuus** painamalla ▲ tai ▼-näppäintä. Paina ◀ / ▶ -näppäintä muuttaaksesi äänenvoimakkuutta.

Taajuuskorjain

Valitse **Taajuuskorjain** painamalla ▲ tai ▼ -näppäintä. Paina ◀ / ▶ - tai **OK**-näppäintä siirtyäksesi taajuuskorjaimen valikkoon.

Taajuuskorjaimen valikossa äänitilaksi voidaan valita **Pop, Rock, Jatsi, Litteä, Klassinen ja Käyttäjä** painamalla ◀ / ▶ -näppäintä. Valitse haluamasi taajuus ▲ tai ▼ -näppäimellä ja lisää tai pienennä vahvistusta ◀ / ▶ -näppäimellä.

Paina **M**-näppäintä palataksesi edelliseen valikkoon.

Huomautus: *Taajuuskorjaimen valikon asetuksia voidaan muuttaa vain kun tila on Käyttäjä.*

Tasapaino

Tätä asetusta käytetään vasemman tai oikean kaiuttimen tasapainon korostamiseen.

Valitse **Tasapaino** painamalla ▲ tai ▼ -näppäintä. Paina ◀ / ▶ -näppäintä muuttaaksesi tasapainon tasoa. Tasapainon säätöväli on -32 - +32.

Kuulokkeet

Valitse **Kuulokkeet** painamalla ▲ tai ▼ -näppäintä. Paina ▶-näppäintä poistuaksesi kuulokkeet-valikosta.

Kuulokkeiden alivalikon vaihtoehdot on kuvattu alla:

Äänenvoimakkuus

Valitse **Äänenvoimakkuus** painamalla ▲ tai ▼-näppäintä. Paina ▶-näppäintä korottaaksesi kuulokkeiden äänenvoimakkuutta. Paina ◀-näppäintä pienentääksesi kuulokkeiden

äänenvoimakkuutta. Kuulokkeiden äänenvoimakkuus voidaan säätää 0 ja 63 välillä.

Tasapaino

Valitse **Tasapaino** painamalla ▲ tai ▼ -näppäintä. Paina ▶-näppäintä muuttaaksesi tasapainoa oikealle. Paina ◀-näppäintä muuttaaksesi tasapainoa vasemmalle. Tasapainotaso voidaan säätää -32 ja +32 välillä

Paina **M**-näppäintä palataksesi edelliseen valikkoon.

Äänitila

Valitse **Äänitila** painamalla ▲ tai ▼-näppäintä. ◀ / ▶-näppäimellä voit valita **Mono, Stereo, Dual I** tai **Dual II** -tilan, jos valittu kanava tukee kyseistä tilaa.

AVL

Automaattinen äänitason rajoitin (AVL) toiminto säätää äänen kiinteään ulostulotasoon ohjelmien välillä, joissa on eri äänitasot (Esimerkiksi mainosten äänenvoimakkuus on tavallisesti korkeampi kuin ohjelmien).

Paina ▲ tai ▼ -näppäintä valitaksesi **AVL**. Painamalla ◀ / ▶ -näppäintä voit ottaa AVL-toiminnon käyttöön tai pois käytöstä.

Tehoste

Jos katsot mono-lähetystä, aseta **Tehoste** päälle saadaksesi paremman, stereo-ääntä lähellä olevan äänenlaadun. Jos ääni on Stereo, ottamalla tämä tehoste käyttöön antaa äänelle enemmän avaruutta.

Valitse **Tehoste** painamalla ▲ tai ▼ -näppäintä. Painamalla ◀ / ▶ -näppäintä voit ottaa **Tehosteet** käyttöön tai pois käytöstä.

Dynaaminen basso

Dynaamista bassoa käytetään TV:n basson tehostamiseen.

Valitse **Dynaaminen basso** painamalla ▲ tai ▼ -näppäintä. Painamalla ◀ / ▶-näppäintä asetat dynaamisen basson **Matala, Korkea** tai **Pois päältä** -tilaan. Ei ole suositeltavaa valita **Korkea**-tilaa, äänen ollessa korkealla äänentasolla.

Subwoofer

TV:seen voidaan myös kytkeä ulkoinen aktiivinen subwoofer joka antaa syvemmän basson.

Valitse **Subwoofer** painamalla ▲ tai ▼ -näppäintä. Subwoofer voidaan asettaa **Päälle** tai **pois päältä**.

Dynaaminen basso ei ole käytössä jos **Subwoofer** on **päällä**.

Aseta **Subwoofer Päälle** jos liität ulkoisen subwooferin laitteeseen.

3D Panorama

Tätä toimintoa käytetään luomaan vaikutelma, että ääni tulee koko huoneen ympäriltä kuin vain kaiuttimista.

Valitse **3D Panorama** painamalla ▲ tai ▼ -näppäintä Paina ◀ / ▶ -näppäintä asettaaksesi 3D Panoraman päälle tai pois päältä.

Tallennus

Valitse **Tallennus** painamalla ▲ tai ▼ -näppäintä.

Paina ▶- tai **OK**-näppäintä tallentaaksesi säädöt. "**Tallennettu**" näkyy ruudulla.

Ominaisuudet-valikko

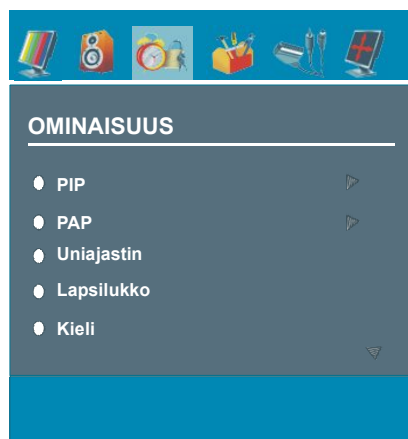

PIP

Ominaisuudet-valikossa (Feature), korosta **PIP** kohta painamalla ▲ / ▼ painikkeita. Paina ▶-näppäintä päästäksesi **PIP**-alivalikkoon:

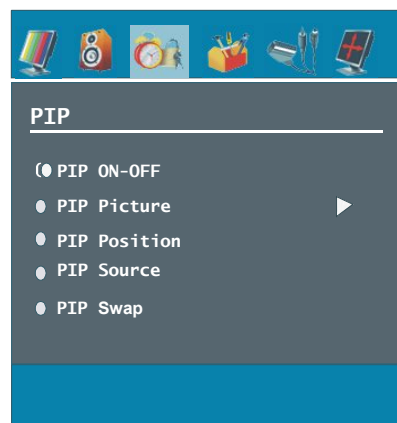

PIP PÄÄLLÄ/POIS

Voit ottaa PIP-tilan käyttöön tai poistaa käytöstä painamalla ◀ / ▶-näppäintä.

PIP-kuva

Paina ▶-näppäintä päästäksesi **PIP-kuvan** alivalikkoon. Kontrasti, Kirkkaus, Terävyys, Väri, Nollaus ja Tallennuskohtien säätö ovat samat kuin analogisen TV:n valikkojärjestelmän **Kuvavalikossa**. Katso lisätietoja Kuvavalikosta edellisissä luvuissa.

PIP-Sijainti

Tätä asetusta käytetään alikuvan liikkuttamiseen.

Valitse **PIP-sijainti** ▲ / ▼-näppäimellä. Käytä ◀ / ▶-näppäintä **PIP-sijainnin** säätämiseen.

PIP-sijainti näkyy valikkoruudun alaosassa. Voit muuttaa PIP-sijaintia suoraan painamalla ▲ / ▼-näppäimiä.

Sijainnit ovat: Alaoikea, alhaalla keskellä, alavasen, ylävasen, ylhäällä keskellä ja yläoikea.

PIP-lähde

PIP-lähteen asetuksista voit valita alikuvan lähteen.

Valitse PIP-lähde ▲ / ▼-näppäimellä. Käytä ◀ / ▶-näppäintä **PIP-lähteen** säätämiseen.

Huomautus: Kun pääkuvan lähde on TV, EXT-1, EXT-2 tai BAV, PIP-ikkunan voi asettaa vain HDMI, YPbPr, PC -lähteeseen tai päinvastoin.

PIP-Vaihto

Valitse **PIP-vaihto** ▲ / ▼-näppäimellä. Käytä ◀ / ▶-näppäintä asettamiseen. Tällä toiminnolla voit vaihtaa pää- ja PIP-kuvan välillä.

PAP

Ominaisuudet-valikossa, korosta **PIP**-kohta painamalla ▲ / ▼-näppäimiä. Paina ▶-näppäintä päästäksesi **PAP**-alivalikkoon:

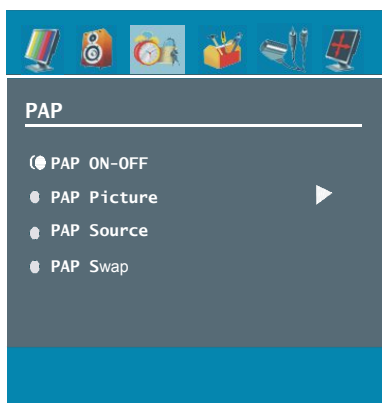

PAP PÄÄLLÄ-POIS PÄÄLTÄ

Voit ottaa **PAP**-tilan käyttöön tai poistaa käytöstä painamalla ◀ / ▶-näppäintä.

PAP-kuva

Paina ▶-näppäintä päästäksesi **PAP-kuva** alivalikkoon. Kontrasti-, Kirkkaus-, Terävyys-, Väri-, Nollaus- ja Tallennuskohtien säätö ovat samat kuin **Kuvavalikossa** valikkojärjestelmässä. Katso lisätietoja **Kuvavalikosta** edellisissä luvuissa.

PAP-lähde

Valitse **PAP-lähde** ▲ / ▼-näppäimellä. Käytä ◀ / ▶-näppäintä **PAP-lähteen** säätämiseen.

Huomautus: Kun pääkuvan lähde on TV, EXT-1, EXT-2 tai BAV, PIP-ikkunan voi asettaa vain HDMI, YPbPr, PC -lähteeseen tai päinvastoin.

PAP-vaihto

Valitse **PAP-vaihto** ▲ / ▼-näppäimellä. Käytä ◀ / ▶-näppäintä. Tällä toiminnolla voit vaihtaa pää- ja PAP-kuvan välillä.

Huomautus: Katso lisätietoja kaikista PIP/PAT-tiloista liitteestä C.

Uniajastin

Valitse **Uniajastin** ▲ tai ▼-näppäimellä. Paina ◀ / ▶-näppäintä asettaaksesi **Uniajastin**.

Ajastin voidaan ohjelmoida aikavälillä **Pois päältä** - 120 minuuttia, 10 minuutin väleillä.

Jos **uniajastin** on aktivoitu, siirtyy TV automaattisesti valmiustilaan asetetun ajan umpeutuessa.

Lapsilukko

Valitse **Lapsilukko** painamalla ▲ tai ▼-näppäintä.

Paina ◀ / ▶-näppäintä asettaaksesi Lapsilukon **päälle** tai **pois päältä**. Kun lapsilukko on päällä, TV:tä voidaan käyttää vain

kauko-ohjaimesta. Tässä tapauksessa eivät muut kuin **STANDBY**-näppäin ole käytössä.

Jos etupaneelista painetaan jotain näppäintä, ruudulle ilmestyy tekstin ”**Lapsilukko päällä**” valikkoruudun ollessa pois näkyvistä.

Kieli

Valitse **Kieli** painamalla ▲ tai ▼-näppäintä.

Valitse **Kieli** painamalla ◀ / ▶-näppäintä.

Ext-2 -Ulostulo

Käytä tätä asetusta **Ext-2** –signaalin ulostulon määrittämiseen.

Valitse **Ext-2** –ulostulo painamalla ▲ tai ▼ -näppäintä. Käytä ◀ / ▶ -näppäintä asettaaksesi Ext-2:n ulostuloksi **TV-, EXT1- BAV-, YPbPr-, Audio** tai **PC Audio** -tilalle.

Huomautus:

- *Kopiointiin DVD- tai videolaitteesta, tulee oikea vaihtoehto asettaa **EXT-2** –ulostulolle.. Jos liität laitteen **EXT-1**-een, kopioit kuvan virrimestä..*

PC Audio In

Valitse **PC Audio In** painamalla ▲ / ▼ -näppäintä.

Painamalla ◀ / ▶-näppäintä voit muuttaa **PC Audion In** -tilan **TV-, EXT-1-, EXT-2-, BAV-, YPbPr Audio-** tai **PC Audio-tilaksi**.

Sininen tausta

Jos signaali on heikko tai puuttuu, TV-ruutu muuttuu automaattisesti siniseksi. Ota tämä käyttöön asettamalla **Sininen tausta** -toiminnon päälle.

Valitse **Sininen tausta** painamalla ▲ tai ▼ -näppäintä. Paina ◀ / ▶ -näppäintä asettaaksesi **Sinisen taustan päälle** tai **pois päältä**.

Valikon tausta

Valitse **Valikon tausta** painamalla ▲ tai ▼ -näppäintä. Voit asettaa valikkotaustan tason painamalla ◀ / ▶-näppäintä.

Valikon viive

Aseta näytön aikaväli valikkoruuduille asettamalla arvon tälle vaihtoehdolle.

Valitse **Valikon viive** painamalla ▲ tai ▼ -näppäintä. Paina ◀ / ▶-näppäintä valitaksesi Valikon viiveen; **15 sekuntia, 30 sekuntia** tai **60 sekuntia**.

Teksti-TV kieli

Valitse **Teksti TV:n Kieli** painamalla ▲ tai ▼ -näppäintä. Paina ◀ / ▶-näppäintä muuttaaksesi **Teksti-TV:n** kieleksi **Länsi, Itä, Kyrillinen, Turk/Kre** tai **Arabia**.

Oletus-zoom

Kun zoom-tilana on **AUTO**, TV asettaa zoom-tilan lähetyssignaalin mukaisesti. Jos WSS- tai kuvasuhdetietoja ei ole, valitsee TV tämän asetuksen.

Valitse **Oletus-zoom** painamalla ▲ tai ▼ -näppäintä.

Voit valita **Oletus-zoomiksi Panoramic, 16:9, 4:3**, tai **14:9 Zoom** -tilan ◀ / ▶-näppäimellä.

HDMI Full Mode-tila

Paina ▲ tai ▼ näppäintä, kun haluat valita HDMI Full mode-tilan.

Käytä ◀ / ▶ näppäintä HDMI Full mode-tilan ON- tai OFF-tilan asettamiseen.

Tämä ominaisuus näkyy 1080i tai 720P resoluution HDMI-tiloissa. Ominaisuus on piilossa, kun käytät muuta resoluutiota ja Pip/Pap-tiloja. Jos kuvassa on ylivuotoa, aseta HDMI Full mode-tilan kuvan optimoimiseksi.

Asennusvalikko

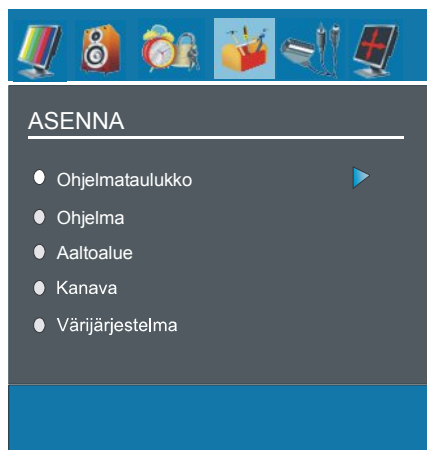

Ohjelmataulukko

Valitse Ohjelmataulukko painamalla ▲ / ▼-näppäintä. Näytä **Ohjelmataulukko** ►-näppäimellä:

Program Table	
P01 BBC 1	P11 S 18
P02 C 04	P12 S 29
P03 C 05	P13 S 31
P04 BBC 1	P14 S 33
P05 CH 4	P15 S 34
P06 BBC 2	P16 S 35
P07 C 04	P17 S 36
P08 C 07	P18 S 37
P09 C 12	P19 S 40
P10 C 15	P20 C 21

Nimi	Lisää
Poista	APS

Liikuttamalla osoitinta neljään eri suuntaan pääset 20 ohjelmaan samalta sivulta. Navigointinäppäimellä voit selata sivua ylös- tai alaspäin ja nähdä kaikki ohjelmat TV-tilassa (lukuun ottamatta AV-tiloja). Ohjelman valinta tapahtuu automaattisesti osoitintoiminnolla.

Nimi

Muuttaaksesi ohjelman nimeä, valitse ohjelma ja paina **PUNAISTA** näppäintä.

Valitun nimen ensimmäinen kirjain korostetaan. Paina ▲ tai ▼-näppäintä muuttaaksesi kirjainta ja ◀ / ▶-näppäintä valitaksesi muut kirjaimet. Painamalla **PUNAISTA** painiketta voit tallentaa nimen.

Aseta

Valitse ohjelma jonka haluat lisätä navigointinäppäimillä. Paina **VIHREÄÄ** näppäintä. Siirrä navigointinäppäimillä valittu ohjelma haluamaasi ohjelmapaikkaan ja paina **VIHREÄÄ** näppäintä uudestaan.

Poista

Poista ohjelma painamalla **KELTAISTA** näppäintä. Painamalla **KELTAISTA** näppäintä uudestaan poistat valitun ohjelman ohjelmalistalta ja ohjelmat sen alla siirtyvät yhden rivin ylöspäin.

APS (Automaattinen ohjelmointijärjestelmä)

Kun painat **SINISTÄ** näppäintä APS:ssä, **Automaattiohjelmointijärjestelmän** valikko tulee ruutuun:

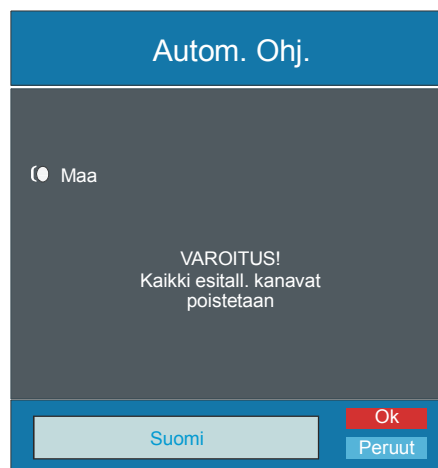

Maa

Paina ▲ tai ▼-näppäintä valitaksesi maa. Jos haluat perua A.P.S. toiminnon, paina **SINISTÄ** painiketta.

Kun painat **OK** tai **PUNAISTA** näppäintä APS:ssä, tallennetut ohjelmat poistetaan ja TV etsii kanavia.

Seuraava ruutunäyttö tulee esiin haun aikana:

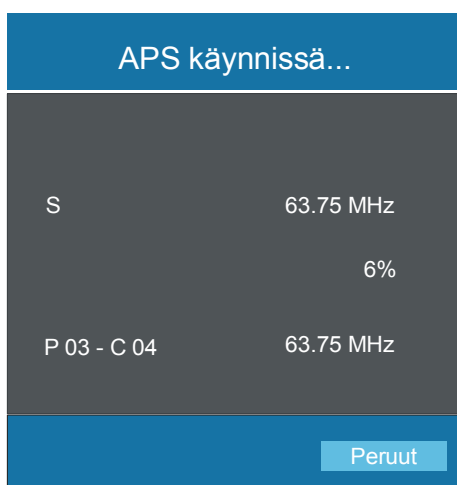

Jos painat **SINISTÄ** painiketta, A.P.S. -toiminto keskeytyy ja **Ohjelmataulukko** tulee ruutuun.

Jos odotat A.P.S. -toiminnon loppuun, ruudulle ilmestyy ohjelmataulukko, jossa näkyy löydetty kanavat.

Ohjelma

Valitse **Ohjelma** painamalla ▲ tai ▼-näppäintä. Paina ◀ / ▶-näppäintä valitaksesi ohjelmanumero. Voit myös syöttää numeron käyttämällä numeronäppäimiä kauko-ohjaimessa. Ohjelmia voidaan tallentaa 100 numeroihin 0-99

Aaltoalue

Aaltoalueeksi voidaan valita joko **C** tai **S** painamalla ◀ / ▶-näppäintä.

Kanava

Kanavaa voidaan vaihtaa joko ◀ / ▶- tai numeronäppäimillä.

Värijärjestelmä

Valitse **Värijärjestelmä** painamalla ▲ tai ▼-näppäintä. Käyttö

Paina ◀ / ▶-näppäintä asettaaksesi värijärjestelmäksi **PAL**, **SECAM**, tai **AUTO**.

Jos äänijärjestelmä on asetettu I-tilaan, SECAM-tila ei ole käytössä Värijärjestelmässä.

Huomaa: AV-tilassa, voit valita myös NTSC 3.58, NTSC 4.43 ja PAL60.

Äänijärjestelmä

Valitse **Äänijärjestelmä** painamalla ▲ tai ▼-näppäintä. Paina ◀ / ▶-näppäintä muuttaaksesi äänijärjestelmäksi **BG**, **I**, **L**, **L'**, tai **DK**.

Hienosäätö

Valitse **Hienosäätö** painamalla ▲ tai ▼-näppäintä. Paina ◀ / ▶ painiketta hienosäätääksesi.

Etsi

Valitse **Etsi** painamalla ▲ tai ▼-näppäintä. Paina ◀ / ▶-näppäintä aloittaaksesi ohjelmahaku. Voit myös syöttää haluamasi taajuuden numeronäppäimillä Etsi-vaihtoehdon ollessa korostettuna.

Tallennus

Valitse **Tallennus** painamalla ▲ tai ▼-näppäintä. Paina ▶- tai **OK**-näppäintä tallentaaksesi säädöt. "Ohjelma tallennettu" näkyy ruudulla.

Asennusvalikko AV-tiloissa

Seuraava ruutu näkyy asennusvalikossa kun TV on AV-tilassa. Huomaa, että vaihtoehdot ovat rajalliset. Siirry TV-tilaan nähdäksesi kaikki **Asennusvalikon** toiminnot.

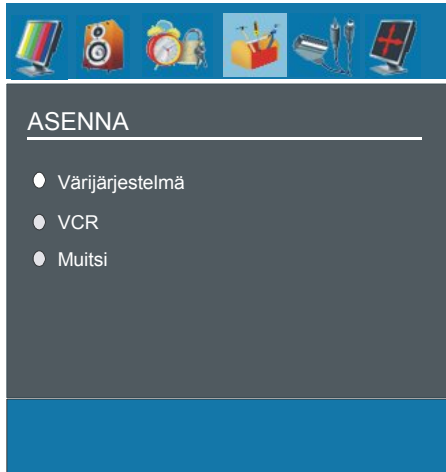

Värijärjestelmä

Valitse **Värijärjestelmä** painamalla ▲ tai ▼-näppäintä. Paina ◀ / ▶-näppäintä asettaaksesi värijärjestelmäksi **PAL, SECAM, PAL 60, NTSC 4,43, NTSC 3,58** tai **AUTO**.

Video (VCR)

Valitse **Video** painamalla ▲ tai ▼-näppäintä. Paina ◀ / ▶-näppäintä asettaaksesi **Videoon päälle** tai **pois päältä**.

Tallenna ohjelma

Valitse **Tallenna ohjelma** painamalla ▲ tai ▼-näppäintä. Paina ►- tai **OK**-näppäintä tallentaaksesi säädöt. **”Ohjelma tallennettu”** näkyy ruudulla.

Lähdevalikko

Valitse kuudes kohta painamalla ▲ tai ▼-näppäintä. Paina sitten ►- tai **OK**-näppäintä. Lähdevalikko tulee ruutuun:

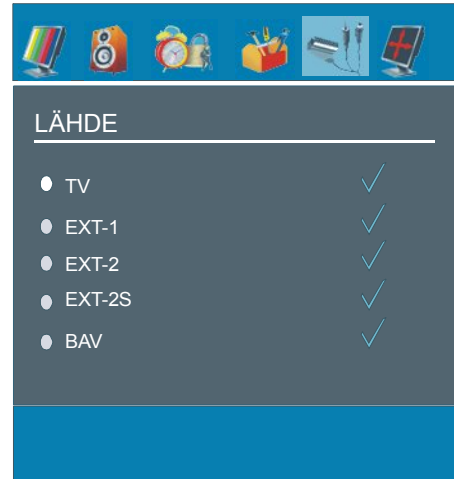

Valitse Lähdevalikosta lähde painamalla ►-näppäintä ja vaihda tilaan painamalla ▲ tai ▼ **OK**-näppäintä. Vaihtoehdot ovat, **TV, EXT-1, EXT-2, EXT-2 S, BAV, HDMI, YPbPr** tai **PC**.

Huomautus: Kun olet liittännyt oheislaitteen TV:seen, valitse oikea sisääntulo kuvan katsomiseksi kyseisestä lähteestä.

PC-tilan valikkojärjestelmä

Katso **”LCD-TV:n liittäminen tietokoneeseen”** kohtaa.

Siirry **PC-lähteeseen** painamalla **(AV)**-näppäintä kauko-ohjaimessa ja valitse **PC-sisääntulo**. Voit myös siirtyä **PC-tilaan ”Lähde”-valikon kautta**.

Huomaa, että PC-tilan valikkoasetukset ovat käytössä vain, kun TV on PC-lähteessä.

Äänivalikko

Tämän valikon toimintoja kuvataan **”Äänivalikko”** kohdassa **”Valikkojärjestelmässä”**.

Ominaisuudet-valikko

Ominaisuudet-valikon asetukset ovat samat kuin kohdassa **”Ominaisuudet-valikko”** **”Valikkojärjestelmässä”** on kuvattu.

PC-kuvavalikko

Sääda PC-kuvaa seuraavalla tavalla:

Valitse toinen kohta painamalla ◀ / ▶ -näppäintä. PC-kuvavalikko tulee ruutuun.

Kontrasti, Kirkkaus ja Väriämpötilan säädöt ovat samanlaiset kuin niiden säätö analogisen TV:n kuvavalikossa "Valikkojärjestelmässä".

PC-sijainnin valikko

Valitse kuudes kohta painamalla ◀ / ▶ -näppäintä. **PC-sijainnin** valikko tulee ruutuun:



Autom. paikka

Jos olet siirtänyt kuvan väärän paikkaan vaaka- tai pystysuunnassa, käytä tätä kohtaa asettaaksesi kuvan automaattisesti oikeaan paikkaan. Tämä asetus optimoi näytön automaattisesti.

Valitse Autom. paikka ▲ tai ▼ -näppäimellä. Paina **OK**-näppäintä.

Varoitus: *Automaattisäätö on tehtävä koko ruudunkokoisessa kuvassa, jotta säädöt onnistuisivat.*

Vaakapaikka

Tämä toiminto muuttaa kuvaa vaakatasossa ruudussa vasemmalle ja oikealle.

Valitse **Vaakapaikka** ▲ tai ▼ -näppäimellä. Paina ◀ / ▶ -näppäintä säätääksesi arvoa.

Pystypaikka

Tämä toiminto siirtää kuvaa pystysuorassa ylös- tai alaspäin ruudulla.

Valitse **Pystypaikka** ▲ tai ▼ -näppäimellä. Paina ◀ / ▶ -näppäintä säätääksesi arvoa.

Vaihe

TV:seen sisään tulevasta resoluutiosta ja skannaustajuudesta riippuen, voit nähdä epäselvän tai kohinaa sisältävän kuvan. Näissä tapauksissa voit käyttää tätä toimintoa kuvan parantamiseksi kokeilemalla ja korjaamalla kuvaa.

Valitse **Vaihe** ▲ tai ▼ -näppäimillä. Paina ◀ / ▶ -näppäintä säätääksesi arvoa.

Pistekello (Dot Clock)

Dot Clock -säädöt korjaavat häiriöitä, joita esiintyy pystyraidoituksen muodossa Dot Intensive -esityksissä, kuten taulukkolaskentaohjelmissa tai kappaleissa tai pienikokoisessa tekstissä.

Valitse **Pistekello** ▲ tai ▼ -näppäimillä. Paina ◀ / ▶ -näppäintä säätääksesi arvoa.

TV-tietojen näyttäminen

Ohjelmanumero, nimi, ääni-ilmaisin ja **Zoom-tila** näkyvät ruudussa, kun uusi ohjelma valitaan tai kun **i**-näppäintä painetaan.



Mykistystoiminto



Mykistä ääni painamalla **ⓧ**-näppäintä. Mykistysilmaisin näkyy ruudun yläosassa.

Mute

Mykistykseen voi perua kahdella tavalla; painamalla **ⓧ**-näppäintä tai korottamalla äänenvoimakkuutta.

PIP Picture-in-Picture ja PAP Picture-and-Picture



Paina the  painiketta siirtyäksesi PIP tilaan. PIP tilassa, pienempi kuva (PIP kuva) näkyy pääkuvassa. Olemassa on 1 koko ja 4 asentoa (yläoikea, -vasen, alaoikea, ja -vasen) PIP-ikkunalle. Voit muuttaa PIP-ikkunan sijaintia  painikkeella. PIP-ikkunan kuvasuhde on 4:3.

Kun PIP-tilaan siirrytään, on aktiivinen oletusikkuna PIP-ikkuna ja se on merkitty punaisella kehyksellä. Aktiivista ikkunaa voidaan vaihtaa painamalla  /  painiketta. Tilaikkuna kuuluu aktiiviselle ikkunalle. Tilaikkunan paikka on sama molemmille ikkunoille.

Paina  painiketta uudestaan poistuaksesi PIP-tilasta.

Paina the  painiketta siirtyäksesi PAP tilaan.

PAP-tilassa kaksi samankokoista ikkunaa näkyy ruudussa. Ikkunoiden kuvasuhde on kiinteä.

Kun siirryt PAP-tilaan, näkyy pääikkuna PIP-tilassa ruudun oikealla puolella. Aktiivista ikkunaa voidaan vaihtaa painamalla  /  painiketta.

Paina  painiketta uudestaan poistuaksesi PAP-tilasta.

Huomautus: Kun pääkuvan lähde on TV, EXT-1, EXT-2 tai BAV, PIP-ikkunan voi asettaa vain HDMI, YPbPr, PC -lähteeseen tai päinvastoin.

Kuvatilan valinta

Voit muuttaa **Kuvatilan** asetuksia painamalla **PIP**-näppäintä.

Kuvan jäädyttäminen

Voit pysäyttää kuvan ruudussa painamalla **OK**-painiketta kauko-ohjaimessa. Paina **OK**-näppäintä pysäyttääksesi kuvan. Paina sitä uudestaan lopettaaksesi pysäytystoiminnon.

Huomautus: Tätä toimintoa ei voida käyttää PC, YPbPr ja HDMI -lähteiden ollessa käytössä.

Zoom-tilat

Voit muuttaa TV:n kuvasuhdetta (kuvan koko) näyttämällä kuvan eri zoom-tiloissa.

Paina /WIDE-näppäintä muuttaaksesi zoom-tilaa.

Käytettävissä olevat zoom-tilat on lueteltu alla.

Huomautus:

- **YPBPR ja HDMI -tiloissa niiden ollessa 720p-1080i -tarkkuudella, vain 16:9-tila on käytössä.**
- **PC-tilassa vain 4:3 ja 16:9-tilat ovat käytössä.**
Auto

Auto

Kun kuvasuhteen näyttävä WSS-signaali (Laajakuvaisignaali) sisältyy lähetykseen tai signaali tulee ulkoisesta laitteesta, TV muuttaa automaattisesti Zoom-tilan WSS-signaalin mukaisesti.

- Kun **AUTO**-tila ei toimi kunnolla johtuen heikosta **WSS**-signaalista tai kun haluat muuttaa **ZOOM**-tilaa, muuta toiseen **ZOOM**-tilaan manuaalisesti.

16:9

Tämä toiminto laajentaa normaalia kuvaa (4:3 kuvasuhde) vasemmalle ja oikealle täyttäen laajakuvan (4:3 aspect ratio) to fill the wide TV screen.

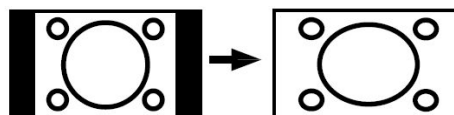

- 16:9 kuvasuhteen kuvat, jotka on kutistettu normaaliksi kuvaksi (4:3 kuvasuhde), käytä

16:9-tilaa palauttaaksesi kuvan alkuperäiseen kokoon.

4:3

Käytä normaalin kuvan (4:3 kuvasuhde) katsomiseen, sillä tämä on sen alkuperäinen muoto.

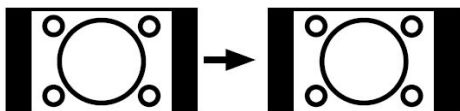

Panoraama

Tämä toiminto laajentaa normaalia kuvaa (4:3 kuvasuhde) vasemmalle ja oikealle täyttäen laajakuvan tekemättä siitä kuitenkaan luonnottoman näköistä.

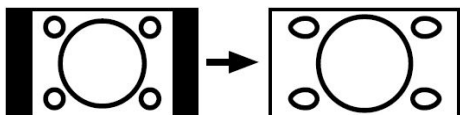

Kuvan ylä- ja alaosa ovat hieman leikattu.

14:9 Zoom

Suurentaa laajakuvan (14:9 kuvasuhde) ruudun ylä- ja alaosiin.

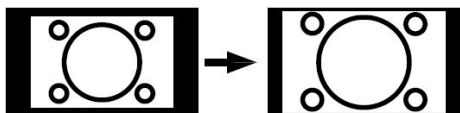

Elokuva

Suurentaa laajakuvan (16:9 kuvasuhde) koko ruudulle.

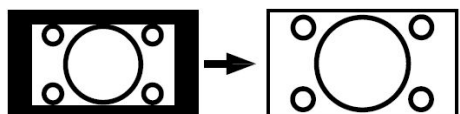

Tekstitys

Suurentaa laajakuvan (16:9 kuvasuhde) tekstityksellä koko ruudulle.



Teksti-TV

Teksti-TV järjestelmä lähettää tietoja, kuten uutisia, urheilua ja säätietoja. Huomioi, että jos signali heikkenee, esimerkiksi huonojen sääolosuhteiden takia, voi joitakin tekstivirheitä esiintyä tai Teksti-TV tila loppuu

Teksti-TV:n toimintopainikkeet näkyvät alla:

Teksti-TV Päällä-pois päältä / PAT-tila

Käynnistää Teksti-TV:n kun sitä painetaan kerran. Tämä painike jakaa ruudun kahteen ikkunaan, toisessa näkyy Teksti-TV ja toisessa TV-ohjelma. Painamalla uudestaan lopetat teksti-TV tilan.

Index

Valitsee Teksti-TV:n hakemistosivun.

Mix

Asettaa tekstin ohjelman päälle.

Expand

Paina kerran suuretaaksesi sivun yläosan, paina uudestaan ja sivun alaosa suurentuu. Paina painiketta uudelleen palataksesi normaalikokoon.

Reveal

Näyttää piilotetut tiedot (esimerkiksi pelien ratkaisut).

Hold

Pitää Teksti-TV sivun. Paina uudestaan jatkaaksesi

Alisivut / Aika

Valitsee mahdolliset alisivut kun Teksti-TV on käytössä. Kun Teksti-TV ei ole käytössä, näyttää se ajan jos ohjelmassa on Teksti-TV lähetys.

P+ / P- ja numerot (0-9)

Paina valitaksesi sivu.

Huomautus: Useimmilla TV-asetilla sivu 100 on hakemistosivu.

Väripainikkeet

(PUNAINEN / VIHREÄ / KELTAINEN / SININEN)

TV tukee sekä **FASTTEXT** että **TOP text** -järjestelmiä. Kun nämä järjestelmät ovat käytössä, jaetaan sivut ryhmiin tai aiheisiin.

Kun **FASTTEXT**-järjestelmä on käytössä, on osa Teksti-TV:n sivusta värillinen ja se voidaan valita vastaavilla värinäppäimillä. Paina värinäppäintä joka vastaa haluamaasi aiheetta.

Värillinen kirjoitus tulee esiin näyttäen, mitä väripainiketta käyttää kun **TOP text** lähetys on käytössä. Painamalla **P** - tai **P +** -näppäintä siirryt seuraavalle tai edelliselle sivulle.

Vihjeet

Ruudun hoito

Puhdista ruutu hieman kostealla, pehmeällä kankaalla. Älä käytä hankaavia liuottimia, koska nämä voivat vaurioittaa TV-ruudun pintaa.

Irrota virtajohto puhdistuksen ajaksi. Kun liikutat TV:tä, pidätele sitä kunnolla sen alaosasta.

Paikallaan oleva kuva

Huomaa, että haamukuva voi näkyä paikallaan olevan kuvan yhteydessä. LCD-TV:n kuva voi jäädä näkyviin hetkeksi. Yritä sammuttamalla TV hetkeksi.

Älä jätä pysäytyskuvia ruudulle pitkäksi ajaksi.

Ei virtaa

Jos TV-järjestelmässä ei ole virtaa, tarkasta virtajohto ja liitäntä seinäpistokkeeseen.

Heikko kuvanlaatu

Oletko valinnut oikean TV-järjestelmän? Onko TV tai talon antenni liian lähellä maadoittamatonta äänilaitetta tai neon-valoja, jne.?

Korkeat rakennukset ja vuoret voivat aiheuttaa haamukuvaa tai kaksoiskuvaa. Joskus voit parantaa kuvalaatumia kohdistamalla antennia.

Onko kuva tai Teksti-TV epäselvä? Tarkista, oletko syöttänyt oikean taajuuden. Viritä kanavat uudestaan.

Kuvanlaatu voi heiketä, jos kaksi oheislaitetta kytketään TV:seen yhtä aikaa. Irrota yksi oheislaitteista.

Ei Kuvaa

Onko antenni liitetty oikein? Onko liittimet kunnolla kiinnitetty antenniliittimeen? Onko antennijohto viallinen? Käytetäänkö antennin liittämiseen oikeita liittimiä? Jos olet epävarma, kysy lisätietoja jälleenmyyjältä.

Ei kuvaa tarkoittaa, ettei TV vastaanota lähetyksiä. Oletko painanut oikeita näppäimiä kauko-ohjaimessa? Yritä uudestaan.

Tarkasta myös, että oikea sisääntulolähde on valittu.

Ääni

Ääntä ei kuulu. Oletko vahingossa keskeyttänyt äänen painamalla -näppäintä?

Ääni kuuluu vain yhdestä kaiuttimesta. Onko tasapaino säädetty yhdelle puolelle? Katso **Äänivalikko**.

Kauko-ohjain

TV ei enää tottele kauko-ohjaimen näppäimiä. Paristot ovat ehkä loppuneet. Jos näin on, voit käyttää yhä TV:n etupaneelissa olevia näppäimiä.

Sisääntulolähteet

Jos et voi valita sisääntulolähdettä, ei mitään laitetta ehkä ole liitettyä.

Tarkasta AV-kaapelit ja liitännät jos olet yrittänyt liittää laitteen.

Liite A: Tietokonetulon tyypilliset näyttötilat

Näytön maksimi PC-resoluutio on 1360 x 768, taajuusalue 56-75 Hz.

Seuraavassa taulukossa on kuvattu tyypillisiä kuvanäyttötiloja TV ei ehkä tue eri resoluutioita. Tuetut resoluutiot on lueteltu alla.

Jos kytket tietokoneen tukemattomaan tilaan, tulee varoitusviesti ruutuun.

Tila	Resoluutio		Taajuus	
	Vaakataso	Pystytaso	Hor.(kHz)	Ver.(Hz)
1	640	480	31.5	60
2	640	480	37.9	72
3	640	480	37.5	75
4	800	600	35.2	56
5	800	600	37.9	60
6	800	600	48.1	72
7	800	600	46.9	75
8	1024	768	48.4	60
9	1024	768	56.5	70
10	1024	768	60	75
11	1280	1024	64	60
12	1280	768	47.8	60
13	1360	768	47.7	60

Liite B: AV- ja HDMI-signaalin yhteensopivuus

Lähde	Tuetut signaalit	Käytössä	
EXT-1 (SCART 1)	PAL 50/60	O	
	NTSC 60	O	
	RGB 50	O	
	RGB 60	O	
EXT-2 (SCART-2)	PAL 50/60	O	
	NTSC 60	O	
	RGB 50	X	
	RGB 60	X	
	S-VHS 50	O	
	S-VHS 60	O	
BAV	PAL 50/60	O	
	NTSC 60	O	
YPbPr	480I	60Hz	O
	480P	60Hz	O
	576I	50Hz	O
	576P	50Hz	O
	720P	50Hz	O
	720P	60Hz	O
	1080I	50Hz	O
	1080I	60Hz	O
HDMI	480I	60Hz	O
	480P	60Hz	O
	576I	50Hz	O
	576P	50Hz	O
	720P	60Hz	O
	720P	50Hz	O
	1080I	50Hz	O
	1080I	60Hz	O
	1080P	50Hz	X
	1080P	60Hz	X
	1080P	24 HZ	X

(X: Ei käytössä, O: Käytössä)

Huomautus: Joissakin tapauksissa, LCD-TV:n signaali ei ehkä näy kunnolla. Ongelma voi johtua yhteensopimattomuudesta lähdelaitteen kanssa (DVD, digi-boksi, jne.). Jos kyseisiä ongelmia esiintyy, ota yhteys jälleenmyyjään sekä lähdelaitteen valmistajaan.

Liite C: Nastojen määrittys

Signaalitulot

PC RGB-liitin (D-sub 15-nastan liitin)

Nasta	Sisääntulosignaali
1	R
2	G tai synk. vihreällä
3	B
4	Ei liitäntää
5	Ei liitäntää
6	R.GND
7	G.GND
8	B.GND
9	Ei liitäntää
10	GND
11	Ei liitäntää
12	[SDA]
13	Vaakasynk. tai vaaka-/pysty komposiittisynk.
14	Pystysynk. [V.CLK]
15	[SCL]

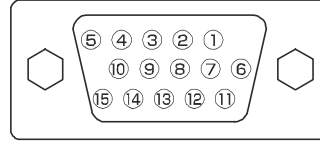

- Kun erillaisia sisääntulosignaaleja käytetään näytössä samanaikaisesti grafiikkakortin tai vastaavan kautta, valitsee näyttö automaattisesti signaalin seuraavassa järjestyksessä:

Synk. signaalityyppi	Prioriteetti
H/V separate sync.	1
H/V composite sync.	2
sync.on Green *	3

- Vaikka käytössä on seuraavalla sivulla näkyvät signaalit, voi tilanteita syntyä, joissa oikea näyttäminen ei ole mahdollista. Käytä näissä tapauksissa Vaaka-/pysty erillisynk., Vaaka-/pysty komposiittisynk.

HDMI-liittimen nastojen määrittys

Nasta	Sisääntulosignaali	Nasta	Sisääntulosignaali
1	TMDS Data2+	11	TMDS kello
2	TMDS Data2 Shield	12	TMDS Kello-
3	TMDS Data 2-	13	CEC
4	TMDS Data 1+	14	Varattu (N.C. laitteessa)
5	TMDS Data1 Shield	15	SCL
6	TMDS Data1-	16	SDA
7	TMDS Data0+	17	DDC/CEC maa
8	TMDS Data0 Shield	18	+5V Teho
9	TMDS Data0-	19	Hot Plug Detect
10	TMDS Clock+		

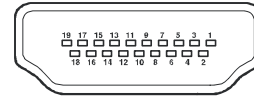

SCART-liittimen nastojen määrittys

Nasta	Sisääntulosignaali	Nasta	Sisääntulosignaali
1	AUDIO OUT (OIKEA)	12	Ei käytössä
2	AUDIO IN (OIKEA)	13	RGB-R GND
3	AUDIO OUT (VASEN/MONO)	14	GND
4	AUDIO GND	15	RGB-R / S.VHS CHROMINANCE IN
5	RGB-B GND	16	BLANKING SIGNAL
6	AUDIO IN (VASEN/MONO)	17	KOMPOSIITTIVIDEO GND
7	RGB-B IN	18	BLANKING SIGNAL GND
8	AUDIO / RGB SWITCH / 16:9	19	KOMPOSIITTIVIDEO OUT
9	RGB-G GND	20	KOMPOSIITTIVIDEO / S.VHS LUMINANCE IN
10	Ei käytössä	21	GND / SHIELD (CHASSIS)
11	RGB-G IN		

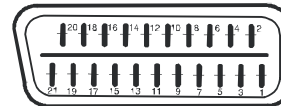

Tekniset tiedot

TV-LÄHETYS

PAL/SECAM B/G D/K K' I/I' L/L'

KANAVIEN VASTAANOTTO

VHF (BAND I/III)

UHF (BAND U)

HYPERBAND

KAAPELI-TV (S1-S20/S21-S41)

ESIASETETTUIJEN KANAVIEN MÄÄRÄ

100

KANAVAILMAISIN

Ruutunäyttö

RF-ANTENNITULO

75 ohm (epäsymmetrinen)

KÄYTTÖJÄNNITE

220-240V AC 50Hz.

AUDIO

3D Panorama

ÄÄNEN ULOSTULOTEHO (W_{RMS}) (10% THD)

2 x 8W

VIRRANKULUTUS (W)

180 W

< 1 W (Valmiustila)

PANEELI

16:9 näyttö, 32" ruudun koko

MITAT (mm)

MITAT (mm)				
D	L	H	Paino (kg)	
210	804	602	16,1	Jalustan kanssa
120	804	560	14,5	Ilman jalustaa



Free Manuals Download Website

<http://myh66.com>

<http://usermanuals.us>

<http://www.somanuals.com>

<http://www.4manuals.cc>

<http://www.manual-lib.com>

<http://www.404manual.com>

<http://www.luxmanual.com>

<http://aubethermostatmanual.com>

Golf course search by state

<http://golfingnear.com>

Email search by domain

<http://emailbydomain.com>

Auto manuals search

<http://auto.somanuals.com>

TV manuals search

<http://tv.somanuals.com>