



Living innovation

Instruction Manual
Espresso Maker

Manuel d'utilisation
Machine à espresso

Manual de instrucciones
Cafetera Espresso

Manuale di istruzioni
Macchina per caffè espresso



EC460 Series / Serié

PRODUCT REGISTRATION / REGISTRO DEL PRODUCTO ENREGISTREMENT DU PRODUIT / REGISTRO DEL PRODOTTO

Register this product on-line and receive a free trial issue of Cook's Illustrated.
Visit www.prodregister.com/delonghi. (*U.S. and Canada*)

Enregistrez ce produit en ligne et recevez un numéro gratuit de Cook's Illustrated.
Visitez www.prodregister.com/delonghi. (*E.U. et Canada*)

Registre este producto en l'nea y reciba un ejemplar gratis de Cook's Illustrated.
Visite www.prodregister.com/delonghi. (*Los Estados Unidos y Canada*)

Registra questo prodotto "on-line" per riceuere una copia omaggio délla rivista.
Visita www.prodregister.com/delonghi. (*Stati Uniti e Canada*)

SERVICE CENTERS / CENTROS DE SERVICIOS CENTRES DE RÉPARATION / CENTRI DI SERVIZIO

Visit www.delonghi.com for a list of **service centers** near you. (*U.S. and Canada*)

Visitez www.delonghi.com pour y voir une liste des centres de réparation
proches de chez vous. (*E.U. et Canada*)

Visite www.delonghi.com para ver la lista de centros de servicios cercanos a
usted. (*Los Estados Unidos y Canada*)

Visita www.delonghi.com per una lisa dei centri di servizio a te piu vicini.
(*Stati Uniti and Canada*)

Read and Save These Instructions - Lisez et conservez ces instructions
Guardar estas instrucciones después de haberlas le'do - Leggete e conservate queste istruzioni

English 2 - 7

Français 8 - 14

Español 15 - 21

Italiano 22 - 27

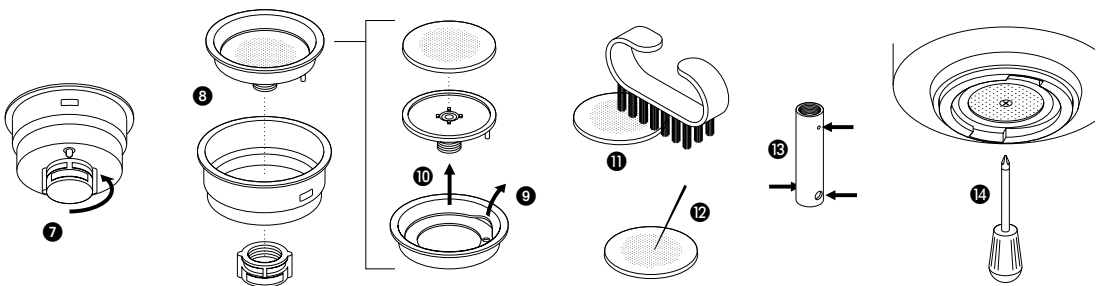
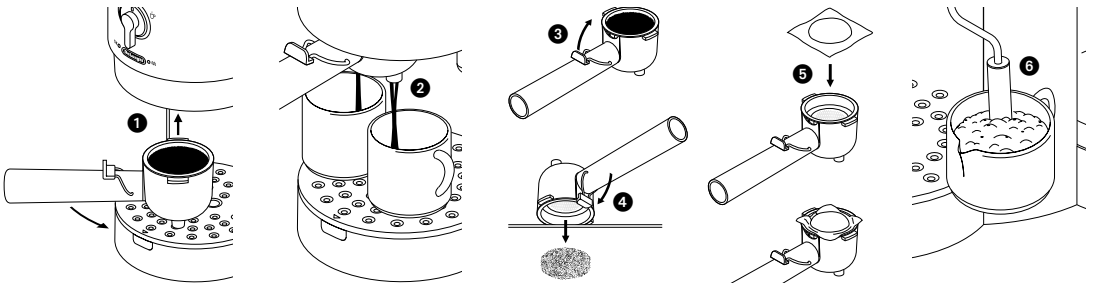
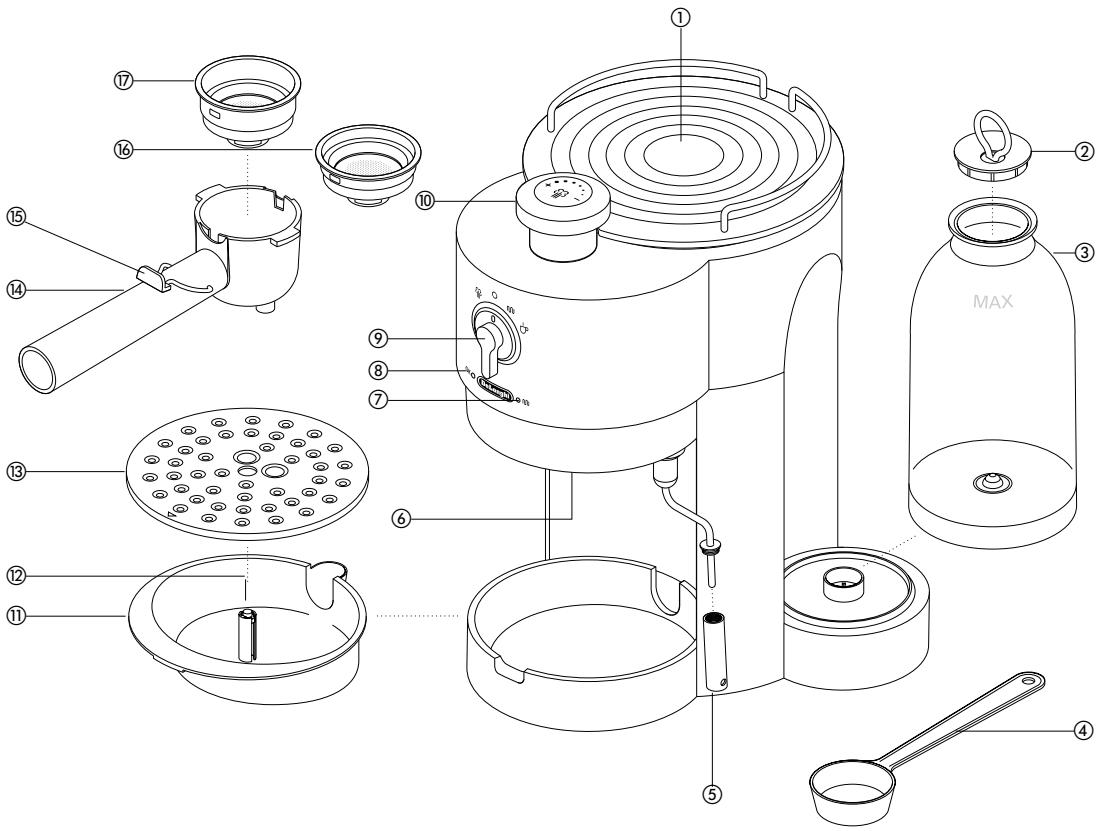

IMPORTANT SAFEGUARDS

When using electrical appliances, basic safety precautions should always be followed, including the following:

- Read all instructions.
- Do not touch hot surfaces. Use handles and knobs.
- To protect against fire, electrical shock and personal injury, do not immerse cord, plug or appliance in water or other liquid.
- Close supervision is necessary when any appliance is used by or near children.
- Unplug from the outlet when not in use and before cleaning. Allow to cool before fitting or taking off parts, and before cleaning the appliance.
- Do not operate with a damaged cord or plug, or after the appliance malfunctions, or has been damaged in any manner. Return the appliance to the nearest authorized De'Longhi service facility for examination, repair or adjustment.
- The use of accessory attachments or spare parts not recommended by the appliance manufacturer may result in fire, electrical shock or personal injury.
- Do not use outdoors.
- Do not let the cord hang over the edge of the table or counter, or touch hot surfaces.
- Do not place on or near a hot gas or electrical burner, or in a heated oven.
- To disconnect the appliance, turn any control to "off", then remove plug from wall outlet.
- Do not use the appliance for other than the intended use.
- Appliances with Glass Containers:
 - A. The container is designed for use with this appliance. It must never be used on a range top.
 - B. Do not set a hot container on a wet or cold surface.
 - C. Do not use a cracked container or a container having a loose or weakened handle.
 - D. Do not clean container with cleansers, steel wool pads, or other abrasive material.

WARNING: To reduce the risk of fire or electric shock, do not remove the cover. No user serviceable parts inside. Repair should be done by authorized service personnel only!

SAVE THESE INSTRUCTIONS
THIS PRODUCT IS FOR HOUSEHOLD USE ONLY

SHORT CORD INSTRUCTIONS

- A short power cord is provided to reduce risks resulting from becoming entangled in or tripping over a longer cord.
- Longer, detachable power supply cords or extension cords are available and may be used if care is exercised in their use.
- If an extension cord is used, the marked electrical rating should be at least as great as the electrical rating of the appliance. The longer cord should be arranged so that it will not drape over the counter-top or table top where it can be pulled on by children or tripped over.
- Your product is equipped with a polarized alternating current line plug (a plug having one blade wider than the other). This plug will fit into the power outlet only one way. This is a safety feature. If you are unable to insert the plug fully into the outlet, try reversing the plug. If the plug should still fail to fit, contact your electrician to replace your obsolete outlet. Do not defeat the safety purpose of the polarized plug.

introduction

Thank you for choosing De'Longhi!

A steadfast commitment to quality and innovation has made De'Longhi a leader in household appliances around the world for over 100 years. Our Italian heritage is reflected in every product, every feature and every design. And we are dedicated to creating products that enhance and benefit the lives of our consumers. We hope that you'll enjoy your De'Longhi appliance for years to come!

Now that you've discovered us, we think you'll agree, that each and every De'Longhi appliance is truly a "Living Innovation".

Get to know us better...visit us at www.delonghi.com for our full line of products.

safety

- Never remove the filter holder while coffee is brewing or the selector knob is in the coffee or steam position - steam could shoot out and burn you.
- Don't get burnt by:
 - hot parts, including the steam/hot water nozzle, cup warming tray, filter holder and liquid coffee outlet.
 - steam or hot water coming out of the steam/hot water nozzle or liquid coffee outlet.
- Keep children away from the machine. And never let the cord hang down where a child could grab it.
- Never use a damaged machine. Get it checked or repaired: see 'service'.
- Never put the machine in water or let the cord or plug get wet - you could get an electric shock.
- Unplug:
 - before filling with water
 - before cleaning
 - after use.
- Never leave the machine unattended.
- Don't let the cord touch hot parts.
- Don't let anyone who hasn't read this manual use the machine without supervision.
- Don't let children play with this machine.

important

- Never use without water - the pump will burn out.
- Keep the machine above 0°F - otherwise any water in the machine will freeze and cause damage.
- Only use the machine for its intended domestic use.
- Never use without the drip tray and cup stand.

before plugging in

- Make sure your electricity supply is the same as the one shown on the underside of your machine.

before using for the first time

- 1 Remove all packaging.
- 2 Wash the parts: see 'cleaning'.
- 3 Flush the machine through with clean water: see 'before making coffee for the first time'.
- 4 Wind excess cable around the cleats on the underside of the coffee maker.

know your De'Longhi espresso machine





- ① cup storage tray
- ② tank lid
- ③ water tank
- ④ spoon
- ⑤ cappuccino and latte system
- ⑥ liquid coffee/boiler outlet
- ⑦ boiler light
- ⑧ OK light
- ⑨ selector knob
- ⑩ steam/hot water knob
- ⑪ drip tray
- ⑫ float
- ⑬ drip tray top
- ⑭ filter holder
- ⑮ filter emptying lever with heat resistant finger guard
- ⑯ filter for 1 cup dispensing for use with ground coffee or E.S.E. pod
- ⑰ filter for 2 cup dispensing ground coffee only

before making coffee for the first time









- 1 Make sure the selector knob is in the off position (O) and that the steam/hot water knob is closed by turning clockwise (don't overtighten).
 - 2 Lift out the tank, remove the lid and fill with cold water. Never fill above the MAX level marked. Alternatively remove the lid and fill the tank while in position on the coffee maker.
 - We recommend using filtered water as it produces better coffee and reduces limescale. Never use fizzy water.
 - Replace the tank. Make sure that it is correctly in place and apply light pressure if necessary to ensure the valve at the bottom of the tank connects with the bottom of the machine.
Note it is normal for water to remain in the compartment under the tank. This can be dried using a sponge.
- Important**
Never operate the machine without water in the tank. Refill as soon as the level gets low.
- 3 Swing out the cappuccino and latte system and put a jug underneath.
 - 4 Attach the filter holder to the machine by positioning it under the liquid coffee/boiler outlet and turning to the right. Place a bowl underneath.
 - 5 Turn the selector knob to the boiler position (☺). The boiler light will come on, wait until the OK light glows.
 - 6 Turn the selector knob to the coffee/hot water position (☞) and wait until two cups of water run into the bowl.
 - 7 Turn the steam/hot water knob anti-clockwise and allow two cups of water to run into the jug.
 - 8 Turn the steam/hot water knob clockwise and turn the selector knob to the off position (O).
 - 9 Repeat these steps if you haven't used the coffee maker for a few days.

preheating the coffee machine



To ensure your espresso coffee is dispensed at the right temperature it is essential that the coffee unit is pre heated.

- 1 Turn the selector knob to the boiler position ().
- 2 Check that the hot steam/water knob is firmly closed (turn clockwise) and that there is water in the tank.
- 3 Fit the desired filter into the filter holder (without coffee) and attach to the machine by positioning it under the liquid coffee/boiler outlet and turning to the right (). Ensure it is firmly located.
- 4 Position a cup under the filter holder. If you use the same cup that the coffee will be served in it will be preheated. Alternatively the cups can be pre heated on the cup warming tray.
- 5 When the OK light glows, turn the selector knob to the coffee position ().
- 6 Allow water to flow out until the OK light goes out, then turn the selector knob to the boiler position ().
- 7 Remove the filter holder and proceed to make coffee using either ground coffee or coffee pods.

to make espresso using ground coffee

- 1 Pre heat the appliance as described above.
- 2 Check that there is water in the tank.
- 3 Select the desired filter and fit into the filter holder. Make sure that the tab on the filter fits into the slot on the filter holder.
 - Use the smaller filter for making one cup of coffee (or when using coffee E.S.E. pods) and the larger filter for 2 cups.
- 4 Add the coffee using the measuring spoon provided one level spoon per cup, level the surface then lightly press with the back of the measuring spoon. Wipe off any coffee around the rim.
 - When buying ground coffee make sure it is suitable for espresso machines.
 - Never press the coffee too firmly as the coffee will come out slowly and the crema will be of a dark color. However, if it is pressed too lightly, the coffee will come out too fast and the crema will be a light color.
- 5 Lift the filter holder into the liquid coffee/boiler outlet. Turn it to the right to lock into position ().
 - Put one or two cups underneath (). If making one cup of coffee, center your cup in the middle.
 - Ensure the selector knob is on the boiler position (), the boiler light will come on. Wait until the OK light glows then turn the selector knob to the coffee position ().
- 6 When you've enough coffee – not too much otherwise it will be too weak, (optimum dosage is 1.5 oz per cup) return the selector knob to the boiler position (). If you're not making any more coffee turn the selector knob to the off position ().
- 7 Remove the filter holder by turning to the left.
 - There will be water on the filter when you remove it: this is normal.
- 8 To remove the used coffee from the filter holder, flip the lever on the handle so that the end locates over the filter (). Hold the lever in position with your finger pressed on the heat resistant guard then tip the unit upside down and tap out the grounds ().



Important

Never remove the filter holder while the coffee () or steam () function is selected or while coffee is brewing – steam could shoot out and burn you.

to make coffee using E.S.E. filter pods

Important

If the filter for one cup is used after ground coffee has been used, it is necessary to clear any ground coffee from around the liquid coffee/boiler outlet. This is necessary to avoid water leakages from the filter holder and to ensure optimum performance. Take care as the area may be hot.

- 1 Pre heat the machine as described. This will ensure that the coffee is delivered at a hotter temperature. Fit the small filter into the filter holder before fitting it to the machine, making sure that the tab on the filter fits into the slot on the filter holder.
- 2 Place the E.S.E. coffee pod into the filter making sure the pod is facing the correct way ().
- 3 Press the pod towards the lower part of the filter, making sure that the paper flaps adhere to the inner part of the filter.
- 4 The pod needs to be well centred and placed in the filter.
- 5 Fit the filter holder into the liquid coffee/boiler outlet and turn to the right until it locks into position ().
- 6 Follow the points 'to make espresso'.



Note – use pods that conform to the ESE standard.



- Always follow the instructions on the package of the pods for the correct positioning of the pods in the filter.

to froth milk for cappuccino

Prepare the espresso as previously described

- 1 Make sure there is water in the tank.
- 2 Turn the selector knob to the steam position (). Wait until the OK light comes on indicating that the boiler has reached the correct temperature.
- 3 Partly fill a jug with milk – the milk may increase up to three times in volume so select a suitably sized jug.
 - Cold skim milk produces the best results.
- 4 Position the jug under the cappuccino and latte system ().
- 5 Place the nozzle into the milk about 1 inch deep and turn the steam/hot water knob in an anti clockwise direction. The milk will begin to increase in volume and appear frothy. When the volume of the milk has doubled, fully immerse the nozzle and continue heating the milk. Once the desired temperature is reached, stop the steam by turning the steam/hot water knob clockwise.
 - Never allow the milk to boil as this will spoil the flavor of the coffee.
- 6 Turn the selector knob back to the off position ().
- 7 Pour the frothed milk into the cups containing the espresso coffee.

Important – Never operate the cappuccino and latte system for longer than 2 minutes at one time.

hint - to prepare more than one cappuccino, first make all the coffees then at the end prepare the frothed milk for all the cappuccinos.

to make espresso after frothing milk

Important

Never remove the filter holder from its housing immediately after using the steam function.

If you're making espresso after frothing milk, you need to get rid of any over-hot water that could burn your coffee. Here's how:

- 1 Place a container underneath the cappuccino and latte system, ensuring the selector knob is at the boiler position (**☺**), then turn the steam/hot water knob anti clockwise. Turn the selector knob to the coffee position (**☺**) and allow the water to flow out until the OK light comes on.
- 2 Turn the selector knob to the boiler setting (**☺**) to stop the water flowing from the cappuccino and latte system. Turn the steam/hot water knob in a clockwise direction to close.
- 3 The unit is now ready to make coffee.

to boil water for other drinks, tea, fruit drinks.

- 1 Make sure the selector knob is in the off position (**○**).
- 2 Check that there is water in the tank.
- 3 Turn the selector knob to the boiler position (**☺**).
- 4 Position a container under the cappuccino and latte system.
- 5 When the OK light glows, turn the steam/hot water knob in an anti-clockwise direction then the selector knob to the coffee/hot water position (**☺**). Hot water will come out of the cappuccino and latte system.
- 6 To stop the flow of hot water return the selector knob to the off position (**○**) then turn the steam/hot water knob in a clockwise direction.
Do not dispense hot water from the cappuccino and latte system for longer than 20 seconds in one operation.

cleaning

- Before cleaning, unplug and let everything cool.
- Never immerse the appliance in water.
- Don't wash parts in the dishwasher.

tank, lid, filter holder

- Wash, rinse and allow to dry.

filter (one and two cup version)

- Wash and dry after every use.
- After approximately every 100 uses dismantle and clean more thoroughly as described below.
- Remove the cap located on the underside of the filter by turning in the direction indicated **7**. Remove the crema device by pushing up from the underside **8**. Separate the components of the crema device by pulling the gasket to the side **9** and removing the plastic disc and metal filter **10**. Rinse parts thoroughly.
Clean the metal filter in hot water using a brush **11**. Make sure the holes in the metal filter are not blocked. If necessary clean with a pin **12**. Dry the parts then reassemble, making sure the parts are correctly assembled.

cappuccino and latte system

- Prior to cleaning allow some hot water to flow out of the cappuccino and latte system (see 'to boil water for other drinks') but unplug and allow to cool before proceeding.
- Unscrew the nozzle by turning clockwise, then wash thoroughly. Check that the three holes in the cappuccino and latte system are not blocked **13**. If necessary unblock them with a pin.
- Clean the steam/hot water delivery tube. Make sure the end is not blocked.
- Screw the cappuccino and latte system back onto the delivery tube.

drip tray top, drip tray

- Empty the drip tray regularly. You'll know when it is full, the red float in the middle of the drip tray will rise and become visible in the center hole on the cup stand. Wash then dry.

liquid coffee outlet/boiler unit

- Wipe away any coffee grounds from this area.
At least twice a year carry out the following procedure:
- 1 Using a screwdriver **14**, remove the screw that holds the outlet of the boiler in place.
 - 2 Clean the boiler area with a damp cloth.
 - 3 Clean the removed outlet thoroughly in hot soapy water using a brush. Rinse thoroughly. Make sure the holes are not blocked, if necessary use a pin to clean.
 - 4 Reverse the above procedure to replace to the outlet. Failure to clean the boiler outlet and the filters as described invalidates the guarantee.

descaling

It is advisable to descale the coffee maker after 200 cups of coffee have been made.

- 1 We recommend purchasing a specific product for descaling espresso coffee machines.
- 2 Make sure the filter holder is not attached and position a bowl under the liquid coffee/boiler outlet.
- 3 Pour 1 liter of water and 8.5 oz. descaler into the tank.
- 4 Turn the selector knob to the boiler position (**☺**) and wait until the OK light glows.
- 5 Turn the selector knob to the coffee position (**☺**) and allow half the solution to flow out. Turn the selector knob back to the off (**○**) position to stop the flow.
- 6 Leave the machine to stand for 15 minutes, then turn the knob to the coffee position (**☺**) and allow the tank to completely empty.
- 7 Thoroughly rinse the tank. Fill with fresh water and turn the selector knob to the coffee position (**☺**) and allow all the water to flush through.
- 8 Turn the selector knob to the off (**○**) position.

Repairs caused by malfunctioning due to a build up of limescale in the product are not covered by the guarantee if the descaling process is not carried out regularly.

service and customer care

see front cover

limited warranty

De'Longhi is the distributor of Kenwood home appliances. This warranty applies to all home appliances with De'Longhi or Kenwood brand names.

What does the warranty cover?

We warrant each appliance to be free from defects in material and workmanship. Our obligation under this warranty is limited to repair at our factory or authorized service center of any defective parts or part thereof, other than parts damaged in transit. In the event of a products replacement or return, the unit must be returned transportation prepaid. The repaired or new model will be returned at the company expense.

This warranty shall apply only if the appliance is used in accordance with the factory directions, which accompany it, and on an Alternating current (AC) circuit.

How long does the coverage last?

This warranty runs for one year (1) from the purchase date found on your receipt and applies only to the original purchaser for use.

What is not covered by the warranty?

The warranty does not cover defects or damage of the appliance, which result from repairs or alterations to the appliance outside our factory or authorized service centers, nor shall it apply to any appliance, which has been subject to abuse, misuse, negligence or accidents. Also, consequential and incidental damage resulting from the use of this product or arising out of any breach of contract or breach of this warranty are not recoverable under this warranty. Some states do not allow the exclusion or limitation of incidental or consequential damage, so the above limitation may not apply to you.

How do you get service?

If repairs become necessary, see contact information below:

U.S. Residents: Please contact our toll free hotline at 1-800-322-3848 or log onto our website at

www.delonghi.com. For all accessories, spare parts or replacement parts, please contact our parts division at 1-800-865-6330.

Residents of Canada: Please contact our toll free hotline at

1-888-335-6644 or log onto our website at

www.delonghi.com.

Residents of Mexico: Please refer to the Limited Warranty statement for Mexico.

Please refer to front cover of the manual for De'Longhi addresses.

The above warranty is in lieu of all other express warranties and representations. All implied warranties are limited to the applicable warranty period set forth above.

This limitation does not apply if you enter into an extended warranty with De'Longhi. Some states do not allow limitations or how long an implied warranty lasts, so the above exclusions may not apply to you. De'Longhi does not authorize any other person or company to assume for it any liability in connection with the sale or use of its appliance.

How does state law apply?

This warranty gives you specific legal rights, and you may also have other rights, which vary from state to state.

trouble shooting guide

problem	possible cause	solution
Espresso coffee doesn't come out of the machine.	<ul style="list-style-type: none"> • The coffee is damp and/or pressed too firmly into the filter. • The holes in the filter holder spouts are blocked. • The liquid coffee/boiler outlet is blocked. • The tank is incorrectly fitted and the valve at the bottom is not open. • The holes in the crema device are blocked. 	<ul style="list-style-type: none"> • Check that you are using ground coffee suitable for espresso makers. Press the coffee more lightly in the filter and change the grind if necessary. • Clean the holes in the spouts • Clean as indicated in the cleaning section. • Press the tank lightly so as to open the valve at the bottom • Dismantle the crema device and clean parts thoroughly. See Cleaning (filter) section.
Espresso coffee drips from the edges of the filter holder, instead of from the holes.	<ul style="list-style-type: none"> • The filter holder is incorrectly attached to the machine. • The gasket of the espresso boiler has lost its elasticity. • The holes in the filter holder spouts are blocked. 	<ul style="list-style-type: none"> • Refit the filter holder, making sure it is located correctly and turn to the right. • Get the gasket replaced. Refer to Service and Customer Care. • Clean the holes in the spouts.
The espresso coffee is cold	<ul style="list-style-type: none"> • Pre heating the machine was not carried out. • The cups were not pre heated. • The OK light was not glowing when the selector knob was turned to the coffee (☞) position. 	<ul style="list-style-type: none"> • Follow instructions on pre heating the coffee machine. • Pre heat by rinsing with hot water or placing on the cup warming tray. • Wait until the OK light glows before turning the selector knob to the coffee (☞) position.
The pump is too noisy.	<ul style="list-style-type: none"> • The water tank is empty. • The tank is incorrectly fitted and the valve in the bottom is not open. 	<ul style="list-style-type: none"> • Fill the tank with water. • Press the tank lightly so as to open the valve at the bottom.
The coffee cream is light in colour and is dispensed too quickly.	<ul style="list-style-type: none"> • The ground coffee has not been pressed enough. • Insufficient ground coffee has been used. • Too much coffee has been dispensed. • The coffee used is unsuitable. 	<ul style="list-style-type: none"> • Press the coffee more firmly. • Increase the quantity of coffee in the filter. • Decrease the quantity of coffee dispensed into the cup(s). • Change the type of coffee used.
The coffee cream is dark in colour and is dispensed too slowly.	<ul style="list-style-type: none"> • The ground coffee has been pressed too firmly. • The liquid coffee/boiler outlet is blocked. • Too much coffee has been used. • The coffee is too finely ground. • The coffee used is unsuitable. 	<ul style="list-style-type: none"> • Press the coffee less. • Clean as indicated in the cleaning section. • Decrease the quantity. • Change the coffee and buy one suitable for espresso machines. • Change the coffee and buy one suitable for espresso machines.
The coffee has an acidic taste.	<ul style="list-style-type: none"> • The machine was not rinsed thoroughly after descaling. 	<ul style="list-style-type: none"> • Flush the machine with several changes of clean water and rinse all components, see cleaning.
The milk does not froth when making a cappuccino	<ul style="list-style-type: none"> • The milk is not cold enough. • The cappuccino and latte system is dirty. 	<ul style="list-style-type: none"> • Always use milk from the refrigerator. • Try milk with a different fat content. • Clean the steam/hot water delivery tube as well as the cappuccino and latte system. See Cleaning.

RECOMMANDATIONS IMPORTANTES

Lorsque vous utilisez des appareils électriques, vous devez toujours respecter les instructions de sécurité de base, notamment les suivantes :

- Lisez toutes les instructions.
- Ne touchez pas les surfaces chaudes. Utilisez les poignées et les commandes.
- Pour éviter tout risque d'incendie, choc électrique et blessures individuelles, n'immergez pas le cordon, la prise ou l'appareil dans l'eau ou dans tout autre liquide.
- Toute utilisation d'un appareil par des enfants ou en présence d'enfants nécessite une étroite surveillance.
- Débranchez l'appareil lorsqu'il n'est pas utilisé et avant toute opération de nettoyage. Laissez l'appareil refroidir avant de le réparer ou d'enlever des pièces, et également avant de le nettoyer.
- Ne faites pas fonctionner l'appareil avec un cordon ou une prise endommagés, ou après tout dysfonctionnement constaté ou endommagement de l'appareil, quel qu'il soit. Renvoyez l'appareil au centre de maintenance agréé De'Longhi le plus proche pour examen, réparation ou réglage.
- L'utilisation de tout accessoire ou pièce détachée non recommandés par le fabricant de l'appareil peut provoquer un risque d'incendie, un choc électrique ou des blessures individuelles.
- N'utilisez pas à l'extérieur.
- Ne laissez pas le fil électrique pendre au bord de la table ou du comptoir, ni toucher des surfaces chaudes.
- N'installez pas sur ou à proximité d'un brûleur à gaz ou électrique, ou dans un four chauffé.
- Pour mettre hors tension l'appareil, tournez toutes les commandes sur "off" (éteint), puis débranchez l'appareil de la prise murale.
- N'utilisez pas cet appareil pour un usage autre que l'usage domestique prévu.
- Appareils comportant des récipients en verre :
 - A. Le récipient est conçu pour être utilisé avec cet appareil. Il ne doit jamais être utilisé sur un fourneau de cuisine.
 - B. Ne posez pas un récipient chaud sur une surface mouillée ou froide.
 - C. N'utilisez pas un récipient fissuré ou un récipient comportant une poignée abîmée ou mal fixée.
 - D. Ne nettoyez pas le récipient avec des produits d'entretien, des grattoirs en laine de fer, ou toute autre matière abrasive.

MISE EN GARDE : Pour diminuer tout risque d'incendie ou choc électrique, n'enlevez pas le couvercle. Ne mettez aucune pièce prête à servir dedans. Les réparations ne doivent être réalisées que par du personnel agréé !

CONSERVEZ CES INSTRUCTIONS CE PRODUIT EST À USAGE DOMESTIQUE UNIQUEMENT

INSTRUCTIONS CONCERNANT LE CORDON COURT

- Un cordon électrique court est fourni en vue de réduire tout risque de strangulation ou de trébuchement liés à l'existence d'un cordon plus long.
- Des cordons d'alimentation plus longs et détachables sont disponibles et, en cas d'utilisation, doivent être utilisés avec une extrême précaution.
- En cas d'utilisation d'une rallonge, le classement électrique indiqué doit correspondre au moins à celui spécifié pour l'appareil. Le cordon rallongé doit être disposé de manière à ne pas s'étendre par-dessus le comptoir ou la table, ceci pour éviter que les enfants tirent dessus ou qu'une personne se prenne les pieds dedans.
- Votre produit est équipé d'une prise polarisée de courant alternatif (une prise qui possède une broche plus large que l'autre). Cette prise ne peut être insérée dans la prise électrique que d'une seule façon. Il s'agit là d'une mesure de sécurité. En cas d'échec à insérer complètement la prise, essayer alors de retourner la prise. Si la prise ne peut toujours pas être insérée, contactez votre électricien pour qu'il change la prise murale défectueuse. N'essayez pas de forcer les dispositions de sécurité relatives à la prise polarisée.

introduction

Merci d'avoir choisi un appareil De'Longhi !

De par son engagement sans faille en matière de qualité et d'innovation, De'Longhi occupe depuis plus de cent ans l'une des premières places dans le domaine des appareils domestiques à travers le monde. Notre héritage italien se reflète à travers chaque appareil, chaque fonction et chacune de nos conceptions. Et nous avons à cœur de créer des produits qui permettent d'améliorer la vie de nos clients. Nous espérons que cet appareil De'Longhi vous apportera pleine satisfaction, et ce pendant des années !

Maintenant que vous nous connaissez, nous sommes convaincus que vous adhérerez à notre principe de base qui est que chaque appareil représente en soit une « Innovation apportée au quotidien ».

Pour mieux nous connaître...visitez notre site Internet à l'adresse suivante : www.delonghi.com pour découvrir toute notre ligne de produits.

sécurité

- Ne retirez jamais le porte-filtre pendant le cycle de préparation du café ou lorsque la commande sélecteur café ou vapeur est enfoncée - un jet de vapeur pourrait se produire et vous brûler.
- Attention de ne pas vous brûler avec :
 - les éléments chauds, y compris la buse vapeur/eau chaude, la plaque chauffe-tasses, le porte-filtre et la tête de percolation.
 - la vapeur ou l'eau chaude sortant de la buse vapeur/eau chaude ou de la tête de percolation.
- Tenir la machine hors de portée des enfants. Ne laissez jamais pendre le cordon de manière à ce qu'un enfant puisse le saisir.
- N'utilisez jamais un appareil endommagé – faites-le vérifier ou réparer (voir « entretien »).
- Ne plongez jamais l'appareil dans l'eau, ne mouillez jamais le cordon ni la prise – il y a risque d'électrocution.
- Débranchez la machine :
 - avant de la remplir d'eau
 - avant le nettoyage
 - après l'emploi.
- Ne laissez jamais l'appareil sans surveillance.
- Veillez à ce que le cordon n'entre pas en contact avec des parties chaudes de l'appareil.
- Ne laissez jamais quiconque n'ayant pas pris connaissance de ce manuel utiliser cet appareil sans surveillance.
- Ne laissez pas les enfants jouer avec la machine.

important

- N'utilisez jamais l'appareil sans eau – la pompe grillerait.
- Conservez l'appareil à une température supérieure à 0°F – s'il reste de l'eau, elle risque de geler et d'endommager la machine.
- Cet appareil est destiné uniquement à un usage domestique.
- N'utilisez jamais la machine sans le bac collecteur et la grille porte-tasses.

avant de brancher l'appareil

- Assurez-vous que la tension d'alimentation correspond à celle qui est indiquée sur la base de l'appareil.

avant la première utilisation

- 1 Retirez tous les éléments d'emballage.
- 2 Lavez les pièces : voir « nettoyage ».
- 3 Rincez la machine à l'eau claire – voir « avant le premier café ».
- 4 Enroulez la longueur du cordon non utilisée autour du range-cordon situé sous l'appareil.

à la découverte de votre machine expresso De'Longhi

- ① bac à entreposage pour tasse
- ② couvercle du réservoir
- ③ réservoir d'eau
- ④ cuillère-mesure
- ⑤ système cappuccino et lait
- ⑥ tête de percolation
- ⑦ voyant de l'élément chauffant
- ⑧ témoin de fonctionnement
- ⑨ bouton de sélection
- ⑩ bouton vapeur/eau chaude
- ⑪ bac collecteur
- ⑫ flotteur
- ⑬ couvercle du bac d'écoulement
- ⑭ porte-filtre
- ⑮ languette pour vider le filtre avec une protection résistante anti-chaleur pour les doigts
- ⑯ filtre pour une tasse, pour une utilisation avec du café moulu ou une dosette de café.
- ⑰ filtre pour deux tasses, uniquement pour du café moulu

avant le premier café

- 1 Vérifiez que le bouton de sélection est sur la position arrêté (○) et que le bouton vapeur/eau chaude est fermé en le tournant dans le sens des aiguilles d'une montre (ne pas forcer).
 - 2 Sortez le réservoir, enlevez le couvercle et remplissez avec de l'eau froide. Ne dépassez jamais le niveau MAX indiqué sur le réservoir. Il est également possible d'enlever le couvercle et de remplir le réservoir tout en conservant celui-ci en place sur la machine à café.
 - Nous vous recommandons d'utiliser de l'eau filtrée, dans la mesure où cela permet d'obtenir un meilleur café et de réduire tout entartrage. N'utilisez jamais d'eau gazeuse.
 - Remettez le réservoir en place. Assurez-vous qu'il est correctement inséré et appuyez légèrement dessus pour vérifier que la valve située sous le réservoir se trouve en contact direct avec le fond de la machine.
N.B. Il est normal que de l'eau reste dans le compartiment situé sous le réservoir. Il suffit de l'éponger.
- Important**
Ne faites jamais fonctionner la machine sans eau dans le réservoir. Remplissez à nouveau d'eau dès que le niveau a atteint un bas niveau.
- 3 Tournez le système cappuccino et lait et mettez une tasse dessous.

- 4 Montez le porte-filtre sur l'appareil en le positionnant sous la tête de percolation puis en tournant le manche vers la droite. Placez un bol en dessous.
- 5 Tournez le bouton de sélection jusqu'à la position élément chauffant (☛). Le voyant de l'élément chauffant s'allumera, attendez que le témoin de fonctionnement s'allumine.
- 6 Tournez la commande sélecteur sur la position café/eau chaude (☞) et attendez jusqu'à ce qu'une quantité de deux tasses d'eau s'écoule dans le récipient.
- 7 Tournez le bouton vapeur/eau chaude dans le sens inverse des aiguilles d'une montre et laissez deux tasses d'eau couler dans le pot.
- 8 Tournez le bouton vapeur/eau chaude dans le sens des aiguilles d'une montre et mettez le bouton de sélection sur la position arrêt (○).
- 9 Répétez le processus si la machine n'a pas servi pendant plusieurs jours.

préchauffage de l'appareil

Pour que le café espresso soit préparé à la bonne température, il est essentiel de préchauffer la machine.

- 1 Positionnez le bouton de sélection sur élément chauffant (☛).
- 2 Vérifiez que le bouton vapeur/eau chaude est bien fermé (tournez dans le sens des aiguilles d'une montre) et qu'il y a de l'eau dans le réservoir.
- 3 Placez le filtre voulu dans le porte-filtre (sans café). Fixez celui-ci à la machine d'abord en le positionnant sous la tête de percolation, puis en tournant le manche vers la droite ❶. Vérifiez qu'il est bien enclenché.
- 4 Placez une tasse sous le porte-filtre. Si vous utilisez la même tasse pour servir le café, elle sera préchauffée. Sinon, les tasses peuvent être préchauffées sur la plaque chauffe-tasses.
- 5 Lorsque le voyant de fonctionnement est allumé, mettez le bouton de sélection sur la position café (☞).
- 6 Laissez l'eau couler jusqu'à ce que le témoin de fonctionnement s'éteigne puis mettez le bouton de sélection sur la position élément chauffant (☛).
- 7 Retirez le porte-filtre et passez ensuite à la préparation du café choisi.

pour faire du café espresso avec du café moulu

- 1 Préchauffez l'appareil comme décrit ci-dessus.
- 2 Vérifiez qu'il y a de l'eau dans le réservoir.
- 3 Insérez le filtre voulu dans le porte-filtre. Veillez à ce que les languettes du filtre soient bien engagées dans les encoches du porte-filtre.
 - Utilisez le filtre le plus petit pour réaliser une tasse à café (ou lorsque vous utilisez des dosettes de café et le filtre le plus grand pour deux tasses).
- 4 REMPLISSEZ le filtre avec la cuillère-mesure, une cuillère rase de café par tasse. Nivelez le café et tassez-le légèrement avec le dos de la cuillère. Essuyez le bord du filtre.
 - Si vous achetez du café moulu, veillez à ce qu'il convienne aux machines à espresso.

- Il ne faut pas trop tasser la mouture car le café s'écoulera trop lentement et sa crème sera foncée. Par contre, si la mouture n'est pas assez tassée, le café s'écoulera trop vite et sa crème sera de couleur claire.
- 5 Positionnez le porte-filtre sous la tête de percolation. Tournez-le vers la droite pour l'enclencher en position ❶.
 - Placez une ou deux tasses en dessous ❷. Si vous ne faites qu'une tasse, centrez-la sur la grille.
 - Vérifiez que le bouton de sélection se trouve sur la position élément chauffant (☛), le voyant de celui-ci s'allumera. Attendez que le témoin de fonctionnement s'allumine puis mettez le bouton de sélection sur la position café (☞).
 - 6 Lorsque la quantité de café obtenue vous convient – pas trop sinon vous obtiendrez un café trop léger, (le dosage optimal est de 42 g par tasse), remettez la commande sélecteur sur la chaudière (☛). Si vous ne faites pas d'autre café, mettez alors la commande sélecteur sur la position « off », ou éteint (○).
 - 7 Retirez le porte-filtre en tournant le manche vers la gauche.
 - Il y aura de l'eau sur le filtre : c'est une chose normale.
 - 8 Pour enlever le marc de café du porte-filtre, levez la languette située sur la poignée, de sorte que l'extrémité se trouve sur le filtre. ❸. Tenez la languette en position avec votre doigt appuyé sur la protection anti-chaueur, puis renversez le porte-filtre et tapotez pour faire sortir le marc. ❹.

Important

Ne retirez jamais le porte-filtre lorsque la fonction café (☞) ou vapeur (☞) est sélectionnée ou que le café est en train de passer – de la vapeur pourrait s'échapper et vous brûler.

pour préparer du café avec le porte-filtre pour dosettes de café.

Important

Si le petit porte-filtre doit être utilisé avec une capsule après avoir contenu du café moulu, nettoyez la tête de percolation pour ôter toute trace de marc.

Cette opération est nécessaire pour éviter que l'eau ne s'échappe du porte-filtre et pour assurer une performance optimale. Attention, cette partie risque d'être chaude.

- 1 Préchauffez l'appareil comme décrit ci-dessus. Une telle opération permet d'obtenir du café à très haute température. Mettez en place le petit filtre dans le porte-filtre avant insertion dans la machine, et assurez-vous que la languette du filtre est insérée dans la fente correspondante sur le porte-filtre.
- 2 Placez la dosette de café dans le filtre en veillant à ce qu'elle soit correctement orientée ❶.
- 3 Poussez la capsule vers le fond du filtre en vérifiant que les bords du papier adhérent bien aux parois intérieures du filtre.
- 4 La capsule doit être bien centrée dans le filtre.
- 5 Placez le porte-filtre sous la tête de percolation et tournez le manche jusqu'à ce qu'il s'enclenche en position ❶.

- 6 Suivez ensuite les explications « pour faire du café espresso ».

N. B. – utilisez des capsules conformes aux normes E.S.E.



- Suivez toujours les instructions indiquées sur l'emballage des capsules pour bien positionner celles-ci dans le filtre.

pour faire mousser du lait pour le cappuccino

Préparez du café espresso suivant les instructions ci-dessus.

- 1 Vérifiez qu'il y a de l'eau dans le réservoir.
- 2 Mettez le bouton de sélection en position vapeur (☁). Attendez que le témoin de fonctionnement s'allume pour indiquer que l'élément chauffant a atteint la température appropriée.
- 3 Remplissez en partie un récipient de lait – dans la mesure où le lait risque de doubler ou de tripler de volume; choisissez le récipient en conséquence.
- Pour un meilleur résultat, il est préférable d'utiliser du lait écrémé froid.
- 4 Mettez le récipient sous le système cappuccino et lait ⑥.
- 5 Placez la buse dans le lait et tournez la commande sélecteur vapeur/eau chaude dans le sens inverse des aiguilles d'une montre. Le lait commence à augmenter de volume et à prendre une apparence mousseuse. Une fois le volume de lait ayant doublé, plongez intégralement la buse et continuez de chauffer le lait. Une fois la température souhaitée atteinte, arrêtez la vapeur en tournant la commande vapeur/eau chaude dans le sens des aiguilles d'une montre.
- Ne laissez jamais le lait bouillir, cela altérerait le goût du café.
- 6 Remettez le bouton de sélection sur la position arrêt (○).
- 7 Versez le lait mousseux dans les tasses contenant le café espresso.

Important – Ne faites jamais fonctionner le système cappuccino et lait plus de deux minutes à la fois.

astuce – pour préparer plusieurs cappuccinos, faites d'abord tous les cafés puis faites mousser suffisamment de lait pour toutes les tasses.

pour faire du café espresso après avoir fait mousser du lait

Important

Ne retirez jamais le porte-filtre de l'appareil immédiatement après avoir utilisé la fonction vapeur.

Si vous devez faire du café espresso après avoir fait mousser du lait, il faut vous débarrasser de l'eau chaude restante, qui pourrait brûler votre café. Voici comment :

- 1 Placez un récipient sous le système cappuccino et lait, et assurez-vous que la commande sélecteur se trouve bien sur la position chaudière (☁), puis tournez la commande vapeur/eau chaude dans le sens contraire des aiguilles d'une montre. Tournez la commande sélecteur sur la position café (☕) et laissez l'eau s'écouler jusqu'à ce que le voyant OK s'allume.

- 2 Tournez la commande sélecteur sur la position chaudière (☁) pour arrêter l'eau de s'écouler du système cappuccino et lait. Tournez le bouton vapeur/eau chaude dans le sens des aiguilles d'une montre afin de le fermer.
- 3 L'appareil est maintenant prêt à faire du café.

pour produire de l'eau chaude pour d'autres boissons, du thé, des boissons fruitées.

- 1 Vérifiez que le bouton de sélection se trouve sur la position arrêt (○).
- 2 Vérifiez qu'il y a de l'eau dans le réservoir.
- 3 Mettez le bouton de sélection sur la position élément chauffant (☁).
- 4 Mettez un récipient sous le système cappuccino et lait.
- 5 Une fois le voyant OK allumé, tournez la commande vapeur/eau chaude dans le sens inverse des aiguilles d'une montre, puis la commande sélecteur sur la position café/eau chaude (☕). De l'eau chaude s'écoule alors du système cappuccino et lait.
- 6 Pour arrêter l'écoulement d'eau chaude, tournez la commande sélecteur sur la position éteinte (○), puis tournez la commande vapeur/eau chaude dans le sens des aiguilles d'une montre.
Ne laissez pas l'eau chaude s'écouler du système cappuccino et lait pendant plus de 20 secondes à la fois.

nettoyage

- Avant de la nettoyer, débranchez la machine et laissez-la refroidir complètement.
- Ne plongez jamais l'appareil dans l'eau.
- Ne mettez aucune pièce au lave-vaisselle.

réservoir, couvercle, porte-filtre

- Lavez, rincez et laissez sécher.

filtres (petit et grand)

- Lavez et séchez après chaque utilisation.
- Au bout d'une centaine d'utilisations, démontez et lavez les pièces à fond, comme indiqué ci-après.
- Retirez le bouchon situé sur le fond du filtre en le tournant dans la direction indiquée ⑦. Retirez le dispositif pour la crème en le poussant par en dessous ⑧. Pour séparer les éléments de ce dispositif, tirez le joint vers le côté ⑨ et retirez le disque en plastique et le filtre en métal ⑩. Rincez soigneusement ces pièces. Nettoyez le filtre en métal dans de l'eau chaude avec une brosse ⑪. Vérifiez que les trous du filtre en métal ne sont pas bouchés. Au besoin, nettoyez-les avec une épingle ⑫. Essuyez les pièces puis réassemblez-les en veillant à les positionner correctement.

système cappuccino et lait

- Avant toute opération de nettoyage, laissez de l'eau chaude s'écouler du système cappuccino et lait (se reporter au chapitre « production d'eau chaude pour d'autres boissons »), puis débranchez et laissez refroidir avant d'agir.
- Dévissez la buse en la tournant dans le sens des aiguilles d'une montre, puis avez-la minutieusement. Vérifiez que les trois trous au niveau du système cappuccino et lait ne sont pas bouchés 13. Si nécessaire, débouchez-les à l'aide d'une aiguille.
- Nettoyez le tube d'arrivée vapeur/eau chaude. Vérifiez que le bout n'est pas bouché.
- Revissez en place le système cappuccino et lait sur le tube de sortie.

couvercle du bac d'écoulement, bac d'écoulement

- Videz régulièrement le bac collecteur. Lorsqu'il est plein, le flotteur rouge qui se trouve au milieu s'élève et devient visible dans le trou central de la grille. Lavez le bac, puis séchez-le.

tête de percolation/élément chauffant

- Essuyez toutes traces de marc se trouvant sur cette zone. Au moins deux fois par an, effectuez l'opération suivante :
 - 1 À l'aide d'un tournevis numéro 14, retirez la vis qui maintient en place la vanne d'écoulement de la chaudière en place.
 - 2 Nettoyez la zone de l'élément chauffant avec un chiffon humide.
 - 3 Avec une brosse, nettoyez soigneusement la tête de percolation dans de l'eau savonneuse. Rincez bien. Vérifiez que les trous ne sont pas encrassés – au besoin, nettoyez-les avec une épingle.
 - 4 Effectuez la procédure susmentionnée dans l'autre sens pour remplacer la vanne d'écoulement. Le fait de ne pas nettoyer la vanne d'écoulement de la chaudière et les filtres selon les indications rend la garantie caduque.

détartrage

Il est conseillé de détartrer votre machine à café après avoir atteint 200 tasses préparées.

- 1 Nous recommandons l'achat d'un produit spécifiquement conçu pour le détartrage des machines à café espresso.
- 2 Assurez-vous que le porte-filtre n'est pas fixé et positionnez un bol sous la sortie café liquide/bouilloire.
- 3 Versez 1 litre d'eau et 240,97 g de détartrant dans le réservoir.
- 4 Tournez le bouton de sélection jusqu'en position bouilloire (☉) et attendez l'allumage du voyant OK.
- 5 Tournez le bouton de sélection jusqu'en position café (☽) et laissez la moitié de la solution s'écouler. Tournez de nouveau le bouton de sélection jusqu'en position arrêt (○) afin d'interrompre l'écoulement.
- 6 Laissez la machine reposer pendant 15 minutes, puis tournez le bouton jusqu'en position café (☽) et laissez le réservoir se vider entièrement.
- 7 Rincez soigneusement le réservoir. Remplissez-le d'eau fraîche, tournez le bouton de sélection jusqu'en position café (☽) et laissez passer toute l'eau.
- 8 Tournez le bouton de sélection jusqu'en position arrêt (○).

Si le détartrage n'est pas effectué régulièrement, les réparations suite à un mauvais fonctionnement provoqué par une accumulation de calcaire ne sont pas couvertes par la garantie.

entretien et service après-vente

voir la page de garde

garantie limitée

De'Longhi est le distributeur des appareils domestiques Kenwood. Cette garantie s'applique à tous les appareils domestiques portant le nom des marques De'Longhi ou Kenwood.

Que couvre cette garantie ?

Nous garantissons que chaque appareil est exempt de tout défaut de matériel et défaut de main d'œuvre. Sous couvert de cette garantie, notre obligation se limite à la réparation, dans notre usine ou dans un centre de maintenance agréé, de toutes les pièces défectueuses ou pièces présentant un défaut, autres que les pièces endommagées lors du transport. En cas de remplacement ou retour du produit, l'unité doit être renvoyée avec les frais d'expédition prépayés. Le modèle réparé ou nouveau modèle sera renvoyé aux frais de la société

Cette garantie ne s'applique que si l'appareil est utilisé conformément aux directives de fabrication, qui l'accompagnent, et que le branchement est effectué sur un circuit de courant alternatif (CA).

Quelle est la durée de cette couverture ?

Cette garantie porte sur une (1) année à partir de la date d'achat mentionnée sur votre reçu et elle ne s'applique qu'au premier acquéreur de cet appareil.

Quels sont les éléments non couverts par cette garantie ?

Cette garantie ne couvre pas les défauts ou endommagement de l'appareil qui résultent de réparations ou altérations faites à l'appareil en dehors de notre usine ou de centres de maintenance agréés, et ne s'applique pas non plus aux appareils ayant fait l'objet d'un mauvais traitement, d'une mauvaise utilisation, d'une négligence ou d'accidents. De plus, tout endommagement conséquent et accidentel résultant de l'utilisation de ce produit ou émanant d'un manquement au contrat ou infraction à cette garantie ne sont pas considérés comme étant couverts par cette garantie. Certains états ne permettent l'existence d'une exclusion ou d'une limitation à des dommages accidentels ou conséquents, et il se peut donc que cette limitation ne s'applique pas dans votre cas.

Comment avoir accès au service de maintenance ?

Si des réparations s'avèrent nécessaires, veuillez vous reporter aux informations de contact mentionnées ci-dessous :

Aux États-Unis : veuillez composer le numéro vert de notre ligne directe, soit le 1-800-322-3848, ou bien vous rendre sur notre site Internet, à l'adresse suivante :

www.delonghi.com. Pour tous les accessoires, pièces détachées ou pièces de rechange, veuillez contacter notre département pièces au 1-800-865-6330.

Au Canada : veuillez composer le numéro vert de notre ligne directe, soit le 1-888-335-6644 ou bien vous rendre sur notre site Internet, à l'adresse suivante :

www.delonghi.com.

Au Mexique : veuillez vous reporter à la Déclaration de garantie limitée pour le Mexique.

Veuillez vous reporter à la page de garde du manuel pour connaître les adresses De'Longhi.

La garantie présentée ci-dessus annule et remplace toutes les autres garanties expresses et représentations. Toutes les garanties implicites sont limitées à la période d'application de la garantie telle qu'énoncée précédemment. Cette limitation ne s'applique pas si vous choisissez de passer à une garantie étendue avec De'Longhi. Certains états ne permettent pas que les garanties soient assujetties à des limitations ou à des durées limitée dans le temps, et il se peut donc que ces exclusions susmentionnées ne s'appliquent pas dans votre cas. De'Longhi n'autorise aucune entité ou autre personne à assumer en son nom la moindre responsabilité ayant trait à la vente ou l'utilisation de ses appareils.

Dans quelle mesure les lois des états s'appliquent-elles ?

Cette garantie vous procure des droits légaux spécifiques, et vous pouvez avoir d'autres droits, qui varient d'un état à l'autre.

problème	cause possible	solution
Le café ne s'écoule pas	<ul style="list-style-type: none"> Le café moulu est humide et/ou il est trop tassé dans le filtre. Les trous de l'orifice du filtre sont bouchés. La tête de percolation est encrassée. Le réservoir est mal positionné et la valve du fond n'est pas ouverte. Les trous du dispositif à crème sont bouchés. 	<ul style="list-style-type: none"> Vérifiez que votre café moulu convient aux machines à espresso. Tassez moins le café dans le filtre et, s'il le faut, changez de mouture. Nettoyez les trous de l'orifice. Nettoyez la tête comme indiqué précédemment. Appuyez légèrement sur le réservoir afin d'ouvrir la valve. Démontez le dispositif pour la crème et nettoyez bien les pièces – voir « nettoyage » (filtre).
Le café s'égoutte sur les côtés du porte-filtre et non par les trous.	<ul style="list-style-type: none"> Le porte-filtre est mal fixé à l'appareil. Le joint de l'élément chauffant a perdu son élasticité. Les trous de l'orifice du porte-filtre sont bouchés. 	<ul style="list-style-type: none"> Remettre le porte-filtre en veillant à ce qu'il soit bien positionné et tourner le manche vers la droite. Faire remplacer le joint – voir « entretien et service après-vente ». Nettoyer les trous de l'orifice.
Le café est froid	<ul style="list-style-type: none"> La machine n'a pas été préchauffée. Les tasses n'ont pas été préchauffées. Le témoin de fonctionnement n'était pas allumé lorsque le bouton de sélection a été mis sur la position café (☞). 	<ul style="list-style-type: none"> Suivre les instructions sur le préchauffage de la machine. Préchauffer les tasses avec de l'eau chaude ou les placer sur la plaque chauffe-tasses. Attendre que le témoin de fonctionnement s'allume avant de mettre le bouton de sélection sur la position café (☞).
La pompe est trop bruyante.	<ul style="list-style-type: none"> Le réservoir à eau est vide. Le réservoir est mal positionné et la valve du fond n'est pas ouverte. 	<ul style="list-style-type: none"> Remplir le réservoir d'eau. Appuyer légèrement sur le réservoir afin d'ouvrir la valve.
La crème du café est de couleur claire et le café s'écoule trop vite.	<ul style="list-style-type: none"> Le café moulu n'est pas assez tassé. Le filtre ne contient pas assez de café. Le café est passé en trop grande quantité. Le café employé ne convient pas à l'appareil. 	<ul style="list-style-type: none"> Tasser un peu plus le café moulu. Augmenter la quantité de café dans le filtre. Diminuer la quantité de café dans la/les tasse(s) Changer de type de café.
La crème du café est foncée et le café s'écoule trop lentement.	<ul style="list-style-type: none"> Le café moulu est trop tassé dans le filtre. La tête de percolation est bouchée. Le filtre contient trop de café. La mouture est trop fine. Le café employé ne convient pas à l'appareil. 	<ul style="list-style-type: none"> Moins tasser le café. Nettoyer comme indiqué précédemment. Diminuer la quantité de café. Changer de café et acheter un produit adapté aux machines à espresso. Changer de café et acheter un produit adapté aux machines à espresso.
Le café a un goût acide.	<ul style="list-style-type: none"> La machine n'a pas été suffisamment rincée après le détartrage. 	<ul style="list-style-type: none"> Rincer plusieurs fois la machine en la faisant fonctionner sans café et rincer tous les éléments – voir « nettoyage ».
Le lait ne mousse pas assez lors de la préparation d'un cappuccino.	<ul style="list-style-type: none"> Le lait n'est pas assez froid. Le système cappuccino et lait est encrassé. 	<ul style="list-style-type: none"> Toujours employer du lait sortant du réfrigérateur. Essayer du lait contenant plus ou moins de crème. Nettoyer le tube de sortie vapeur/eau chaude, de même que le système cappuccino et lait. Se reporter au chapitre Nettoyage.

PRECAUCIONES IMPORTANTES

Al usar aparatos eléctricos, siempre se deben seguir precauciones básicas de seguridad, que incluyen las siguientes:

- Lea todas las instrucciones.
- No toque las superficies calientes. Utilice las asas y los mangos.
- Para evitar el fuego, las descargas eléctricas y las lesiones personales, no sumerja el cable, el enchufe ni el aparato en agua u otro líquido.
- Es necesario supervisar de cerca los aparatos cuando los usen los niños o cuando se utilicen cerca de ellos.
- Desenchufe el aparato de la toma de corriente cuando no se esté en uso y antes de limpiarlo. Deje que se enfríe antes de poner o quitar las piezas, y antes de limpiarlo.
- No ponga el aparato en funcionamiento si tiene el cable o enchufe dañados o cuando funcione mal o se haya deteriorado de algún modo. Devuelva el aparato al servicio de reparación autorizado de De'Longhi más de cercano para que lo examinen, reparen o ajusten.
- El uso de accesorios o piezas de repuesto no recomendadas por el fabricante del aparato podría provocar fuego, descargas eléctricas o daños personales.
- No lo utilice en el exterior.
- No deje que el cable cuelgue del borde de la mesa o encimera ni que entre en contacto con superficies calientes.
- No lo ponga sobre o cerca de un quemador caliente de gas o eléctrico ni dentro de un horno caliente.
- Para desconectar el aparato, gire el mando a la posición "off" y después desenchúfelo de la toma de corriente de pared.
- Utilice este aparato exclusivamente para el uso al que se destina.
- Aparatos con recipientes de vidrio:
 - A. El recipiente está diseñado para ser usado con este aparato. Nunca se debe utilizar sobre un quemador.
 - B. No sitúe un recipiente caliente sobre una superficie mojada o fría.
 - C. No use un recipiente agrietado o que tenga el mango suelto o flojo.
 - D. No limpie el recipiente con productos de limpieza, lana de acero u otro material abrasivo.

ADVERTENCIA: Para disminuir el riesgo de que se produzca fuego o una descarga eléctrica, no retire la tapadera. No hay piezas reparables por el usuario dentro. La reparación debe realizarla exclusivamente el personal autorizado.

**CONSERVE ESTAS INSTRUCCIONES.
ESTE PRODUCTO ES PARA USO DOMÉSTICO
EXCLUSIVAMENTE.**

INSTRUCCIONES DEL CABLE CORTO

- Se proporciona un cable de alimentación corto para reducir el riesgo que se produce al enredarse o tropezarse con un cable largo.
- Hay cables de alimentación eléctrica desmontables y largos o cables alargadores disponibles, que se pueden usar si se tiene cuidado.
- Si se utiliza un cable alargador, el valor eléctrico nominal indicado debe ser al menos tan alto como el del aparato. El cable más largo se debe disponer de forma que no se arrastre por la encimera o la mesa allí donde los niños puedan tirar de él o tropezarse.
- Su producto está equipado con un enchufe de línea de corriente alterna polarizado (un enchufe que tiene una parte conductora más larga que la otra). Este enchufe sólo entrará en la toma de corriente de una forma. Se trata de una característica de seguridad. Si no es capaz de introducir el enchufe hasta el fondo en la toma de corriente, inténtelo dando la vuelta al enchufe. Si el enchufe sigue sin encajar, póngase en contacto con un electricista para que le cambie la toma de corriente antigua. No pase por alto el objetivo de seguridad del enchufe polarizado.

introducción

Gracias por elegir De'Longhi.

Un continuo compromiso con la calidad y la innovación ha convertido a De'Longhi en líder en electrodomésticos de todo el mundo durante más de 100 años. Nuestra herencia italiana se refleja en cada producto, cada característica y cada diseño. Nos dedicamos a crear productos que mejoren y beneficien la vida de nuestros clientes. Esperamos que disfrute de su electrodoméstico De'Longhi durante muchos años.

Ahora que nos ha conocido, creemos que estará de acuerdo en que cada electrodoméstico De'Longhi es realmente una "innovación viva".

Conózanos mejor; visite www.delonghi.com para ver nuestra gama completa de productos.

seguridad

- Nunca retire el soporte del filtro mientras se hace el café o cuando el mango de selección esté en la posición de café o vapor, ya que podría salir vapor y quemarle.
- No se queme con:
 - las partes calientes, incluyendo la boquilla para el agua caliente/vapor, la bandeja para calentar la taza, el portafiltros y la salida de café líquido.
 - el vapor o el agua caliente que sale de la boquilla para el agua caliente/vapor o la salida de café líquido.
- Mantenga a los niños alejados de la cafetera y nunca deje el cable colgando en un lugar donde el niño pueda agarrarlo.
- No utilice nunca una cafetera dañada. Llévela a comprobar o a repararla: véase "Servicio técnico".
- Nunca ponga la cafetera en agua ni deje que se moje el cable o el enchufe, puede sufrir una descarga eléctrica.
- Desenchufar:
 - antes de llenar con agua
 - antes de limpiarla
 - después de usarla.
- Nunca deje el aparato desatendido.
- No deje que el cable toque las partes calientes.
- No permita que una persona que no haya leído este manual utilice el aparato sin supervisión.
- No deje que los niños jueguen con este aparato.

importante

- Nunca utilice sin agua: la bomba se quemará.
- Mantenga la cafetera a temperaturas superiores a 0 °F; de lo contrario, el agua del aparato se congelará y lo dañará.
- Utilice la cafetera solamente para su uso doméstico indicado.
- Nunca utilice sin la bandeja de goteo y el soporte para la taza.

antes de enchufar

- Asegúrese de que su suministro eléctrico coincida con el que aparece en la parte inferior de su cafetera.

antes de utilizar por primera vez

- 1 Retire todo el embalaje.
- 2 Lave las partes: véase "Limpieza".
- 3 Limpie el aparato con agua limpia: véase "Antes de hacer café por primera vez".

- 4 Enrolle el cable sobrante alrededor de las abrazaderas situadas en la parte inferior de la cafetera.

conozca su cafetera espresso De'Longhi

- ① bandeja soporte de tazas
- ② tapa del depósito
- ③ depósito de agua
- ④ cuchara
- ⑤ sistema para café capuchino y con leche
- ⑥ salida del café líquido/hervidor
- ⑦ luz del hervidor
- ⑧ luz de OK
- ⑨ botón selector
- ⑩ botón del agua caliente/vapor
- ⑪ bandeja de goteo
- ⑫ flotador
- ⑬ parte superior de bandeja colector
- ⑭ portafiltros
- ⑮ palanca para vaciar el filtro con tope para los dedos resistente al calor
- ⑯ Filtro para servir 1 taza que se usa con café molido o con una bolsita E.S.E. de espresso fácil
- ⑰ Filtro para servir 2 tazas con café molido solamente

antes de hacer café por primera vez

- 1 Asegúrese de que el botón selector esté en la posición off (apagado) (O) y que el botón del agua caliente/vapor esté cerrado girándolo hacia la derecha (no lo apriete demasiado).
- 2 Saque el depósito, retire la tapadera y llénelo de agua fría. Nunca sobrepase el nivel MAX marcado. Otra alternativa es retirar la tapadera y llenar el depósito colocado en su sitio en la cafetera.
 - Recomendamos utilizar agua filtrada, ya que el café queda mejor y se reducen las incrustaciones de cal. Nunca use agua con gas.
 - Vuelva a poner el depósito. Asegúrese de que esté situado correctamente y ejerza una ligera presión si es necesario para garantizar que la válvula de la parte inferior del depósito conecte con la parte inferior del aparato. Tenga en cuenta que es normal que el agua se quede en el compartimiento debajo del depósito. Esto puede secarse con una esponja.

importante

Nunca ponga el aparato en funcionamiento sin agua en el depósito. Vuelva a llenarlo tan pronto como el nivel sea bajo.

- 3 Saque el sistema para café capuchino y con leche girándolo y ponga una jarra debajo.
- 4 Acople el portafiltros a la cafetera colocándolo debajo de la salida de café líquido/hervidor y girándolo hacia la derecha. Coloque un recipiente debajo.
- 5 Gire el botón selector hacia la posición de "hervidor" (☀). La luz del hervidor se iluminará, espere a que la luz de OK se encienda.
- 6 Gire el mango de selección a la posición de café/agua caliente (☕) y espere hasta llenar el bol con dos tazas de agua.

- Gire el botón de "agua caliente/vapor" hacia la izquierda y deje que caigan dos tazas de agua en la jarra.
- Gire el botón de "agua caliente/vapor" hacia la derecha y el botón selector hasta la posición off (apagado) (O).
- Repita estos pasos si no ha utilizado la cafetera durante varios días.

precalentamiento de la cafetera

Para asegurarse de que su café exprés se sirve a la temperatura correcta, es fundamental que se haya precalentado la cafetera.

- Gire el botón selector hasta la posición "hervidor" (☺).
- Compruebe que el botón de "agua caliente/vapor" está bien cerrado (gírelo hacia la derecha) y que hay agua en el depósito.
- Instale el filtro deseado en el portafiltros (sin café) y acople a la cafetera colocándolo debajo de la salida de café líquido/hervidor y girándolo hacia la derecha ①. Asegúrese de que esté instalado firmemente.
- Coloque una taza debajo del portafiltros. Si utiliza la misma taza en la que se servirá el café, ésta estará precalentada. Como alternativa, las tazas pueden precalentarse en la bandeja de calentamiento de tazas.
- Cuando se ilumine la luz de OK, gire el botón selector hasta la posición de "café" (☺).
- Deje que salga agua hasta que desaparezca la luz de OK, después gire el botón selector hasta la posición de "hervidor" (☺).
- Retire el portafiltros y proceda a hacer el café utilizando café molido o sobres monodosis de café.

hacer café exprés con café molido

- Precaliente el aparato de la forma descrita anteriormente.
- Compruebe que hay agua en el depósito.
- Seleccione el filtro deseado e instálelo en el portafiltros. Asegúrese de que la lengüeta del filtro encaje en la ranura del portafiltros.
 - Use el filtro más pequeño para hacer una taza de café (o cuando use bolsitas E.S.E. de espresso fácil) y el filtro más largo para 2 tazas.
- Añada el café utilizando la cuchara medidora suministrada, una cucharada rasa por taza, nivele la superficie entonces presionando ligeramente con la parte posterior de la cuchara medidora. Limpie el café que haya alrededor del anillo.
 - Cuando compre café molido, asegúrese de que sirva para las cafeteras exprés.
 - Nunca presione el café con demasiada firmeza, ya que el café saldrá lentamente y la crema será de color oscuro. Sin embargo, si no se presiona lo suficiente, el café saldrá demasiado rápido y la crema tendrá un color claro.
- Levante el portafiltros en la salida de café líquido/hervidor. Gírelo hacia la derecha para fijarlo en posición ①.
 - Coloque una o dos tazas debajo ②. Si está haciendo una taza de café, centre la taza en el medio.
 - Asegúrese de que el botón selector esté en la posición "hervidor" (☺); la luz del hervidor se encenderá. Espere hasta que se ilumine la luz de OK, después gire el botón selector hasta la posición de "café" (☺).

- Cuando tenga café suficiente, pero no demasiado porque si no quedaría demasiado flojo (la dosis óptima es de 42 g por taza), vuelva a poner el mango de selección en la posición del recipiente para hervir (☺). Si no va a hacer más café, gire el mango de selección a la posición "off" (O).
- Retire el portafiltros girándolo hacia la izquierda.
 - Cuando retire el filtro, éste tendrá agua: es normal
- Para retirar el café usado del soporte del filtro, levante la palanca del mango de forma que el extremo quede situado sobre el filtro ③. Mantenga la palanca en su posición presionando con el dedo en el tope para los dedos resistente al calor y después ponga la unidad boca abajo y elimine los restos dando golpecitos con los dedos ④.

Importante

Nunca retire el portafiltros mientras está seleccionada la función "café" (☺) o "vapor" (☺) o mientras se está haciendo el café, ya que el vapor puede salir disparado y quemarle.

cómo hacer café usando bolsitas E.S.E. de filtro de espresso fácil

Importante

Si el portafiltros para sobres monodosis se utiliza después de utilizar café molido, es necesario eliminar todo el café molido que haya alrededor de la salida de café líquido/hervidor.

Es necesario evitar las fugas de agua en el portafiltros y asegurar un rendimiento óptimo. Tenga cuidado ya que la zona puede estar caliente.

- Precaliente el aparato de la forma descrita. Así se garantizará que el café salga más caliente. Ponga el filtro pequeño dentro del soporte del filtro antes de acoplarlo al aparato, cerciorándose de que la lengüeta del filtro entre en la ranura del soporte del filtro.
 - Coloque la bolsita E.S.E. de espresso fácil en el filtro, asegurándose de que quede en la dirección correcta ⑤.
 - Presione el sobre monodosis hacia la parte inferior del filtro, asegurándose que las láminas de papel se adhieren a la parte interna del filtro.
 - El sobre monodosis tiene que estar bien centrado y colocado en el filtro.
 - Coloque el portafiltros en la salida de café líquido/hervidor y gírelo hacia la derecha hasta que quede fijado en posición ①.
 - Siga los puntos "para hacer café exprés"
- Nota: utilice sobres monodosis que cumplan el estándar ESE.**
- Siga siempre las instrucciones del paquete de los sobres monodosis para su colocación correcta en el filtro.



espumar la leche para un cappuccino

Prepare el café exprés como se describió anteriormente

- 1 Asegúrese de que haya agua en el depósito.
 - 2 Gire el botón selector hasta la posición de "vapor" (☁). Espere a que se ilumine la luz de OK, que indica que el hervidor ha alcanzado la temperatura correcta.
 - 3 Llene parcialmente de leche una jarra; el volumen de la leche podrá aumentar hasta tres veces, así que, seleccione una jarra de tamaño adecuado.
 - Los mejores resultados se obtienen con leche desnatada fría.
 - 4 Coloque la jarra bajo el sistema para café capuchino y con leche 6.
 - 5 Ponga la boquilla dentro de la leche (introdúzcala unos 2,5 cm) y gire el mando de vapor/agua caliente en el sentido contrario al de las agujas del reloj. El volumen de la leche empezará a aumentar y la leche tomará un aspecto espumoso. Cuando el volumen se haya duplicado, introduzca la boquilla por completo y continúe calentando la leche. Una vez que se alcance la temperatura deseada, detenga el vapor girando el mando de vapor/agua caliente en el sentido de las agujas del reloj.
 - Nunca deje que hierva la leche ya que puede estropear el sabor del café.
 - 6 Gire el botón selector de nuevo hasta la posición off (apagado) (O).
 - 7 Vierta la leche espumada en las tazas que contienen el café exprés.
- Importante** – Nunca haga funcionar el sistema para café capuchino y con leche durante más de 2 minutos seguidos.
- Consejo:** Para preparar más de un cappuccino, prepare primero todos los cafés y al final, prepare la leche espumada para todos los cappuccinos.

hacer café exprés después de espumar la leche

Importante

Nunca retire el portafiltros de su compartimiento inmediatamente después de utilizar la función de vapor.

Si está haciendo café exprés después de espumar la leche, necesita deshacerse de toda el agua demasiado caliente que pudiera quemar su café. Aquí le mostramos cómo:

- 1 Ponga un recipiente debajo del sistema para café capuchino y con leche, asegurándose de que el mango de selección esté en la posición del recipiente para hervir (☁); después, gire el mango de vapor/agua caliente en el sentido contrario al de las agujas del reloj. Gire el mango de selección a la posición de café (☕) y deje que salga el agua hasta que se encienda la luz OK.
- 2 Gire el mango de selección a la posición del recipiente para hervir (☁) para que el agua deje de salir del sistema para café capuchino y con leche. Gire el mango de vapor/agua caliente en el sentido de las agujas del reloj para cerrarlo.
- 3 El aparato está ahora listo para hacer café.

cómo hervir agua para preparar otras bebidas, infusiones o bebidas de frutas.

- 1 Asegúrese de que el botón selector esté en la posición off (apagado) (O).
- 2 Compruebe que hay agua en el depósito.
- 3 Gire el botón selector hasta la posición de "hervidor" (☁).
- 4 Coloque un recipiente bajo el sistema para café capuchino y con leche.
- 5 Cuando se encienda la luz OK, gire el mango de vapor/agua caliente en el sentido contrario al de las agujas del reloj y después ponga el mango de selección en la posición de café/agua caliente (☕). Saldrá agua caliente del sistema para café capuchino y con leche.
- 6 Para que deje de salir agua caliente, vuelva a girar el mango de selección a la posición "off" (O) y, a continuación, gire el mango de vapor/agua caliente en el sentido de las agujas del reloj.
No sirva agua caliente del sistema para café capuchino y con leche durante más de 20 segundos en una operación.

limpieza

- Antes de limpiar, desenchufe y deje que todo se enfríe.
- Nunca sumerja el aparato en agua.
- No lave las piezas en el lavavajillas.

depósito, tapa, portafiltros

- Lave, aclare y deje secar.

filtro (versión para una y dos tazas)

- Lave y seque después de cada uso.
- Después de 100 usos aproximadamente, desinstale y limpie mejor como se describe a continuación.
- Retire la tapa situada en la parte inferior del filtro girándola en la dirección indicada 7. Retire el dispositivo para crema levantándolo de la parte inferior 8. Separe los componentes del dispositivo para crema tirando lateralmente de la junta 9 y retirando el disco de plástico y el filtro metálico 10. Lave bien las piezas. Limpie el filtro metálico con agua caliente y un cepillo 11. Asegúrese de que los orificios del filtro metálico no estén obstruidos. Si fuera necesario, limpie con un alfiler 12. Seque las piezas y vuévalas a ensamblar, asegurándose de que las piezas estén bien instaladas.

sistema para café capuchino y con leche

- Antes de la limpieza, deje que salga cierta cantidad de agua caliente del sistema para café capuchino y con leche (consulte "cómo hervir agua para preparar otras bebidas"), pero desenchufe el aparato y déjelo enfriar antes de continuar.
- Desenrosque la boquilla girándola en el sentido de las agujas del reloj; después, lávela bien. Compruebe si los tres orificios del sistema han quedado bloqueados 13. Si es necesario, desatásquelos con un alfiler.
- Limpie el tubo de suministro de agua caliente/vapor. Asegúrese de que el extremo no esté bloqueado.
- Vuelva a poner el sistema para café capuchino y con leche en el tubo de administración enroscándolo.

parte superior de bandeja colectora, bandeja colectora





- Vacíe periódicamente la bandeja de goteo. Sabrá cuando esté llena, el flotador rojo situado en la parte central de la bandeja de goteo se subirá y se hará visible en el orificio central del soporte para tazas.
Lave y después, seque.

unidad de salida del café líquido/hervidor

- Limpie todo los posos de café de esta zona. Por lo menos dos veces al año, debe realizar el siguiente procedimiento:
 - 1 Utilizando un destornillador , quite el tornillo que sujeta la salida del recipiente para hervir.
 - 2 Limpie la zona del hervidor con un paño húmedo.
 - 3 Limpie bien la salida retirada con agua caliente jabonosa y un cepillo. Aclare bien. Asegúrese de que los orificios no estén obstruidos, si fuera necesario utilice un alfiler para limpiarlos.
 - 4 Haga el proceso contrario para volver a poner la salida. Si no limpia de la forma descrita la salida del recipiente para hervir o los filtros, invalidará la garantía.

desincrustación

Se recomienda eliminar las incrustaciones de cal del aparato después de haber preparado 200 tazas de café.

- 1 Le recomendamos que compre un producto destinado específicamente para eliminar la cal incrustada en las cafeteras exprés.
- 2 Asegúrese de que el portafiltros no esté acoplado a la cafetera y coloque un bol bajo la salida del café líquido / hervidor.
- 3 Vierta 1 litro de agua y 250 g de eliminador de incrustaciones de cal en el depósito.
- 4 Gire el botón selector hasta la posición de hervidor () y espere hasta que se ilumine la luz de OK.
- 5 Gire el botón selector hasta la posición de café () y permita que salga la mitad de la disolución. Gire de nuevo el botón hasta la posición off (apagado) () para que el líquido deje de salir.
- 6 Deje la cafetera parada durante 15 minutos y luego gire el botón a la posición de café () y deje que se vacíe el depósito totalmente.
- 7 Enjuague bien el depósito, llénelo de agua limpia y gire el botón selector hasta la posición de café [symbol], permita que salga todo el agua.
- 8 Gire el botón selector hasta la posición off (apagado) ().

Las reparaciones por mal funcionamiento causado por una acumulación de cal en el producto no están cubiertas por la garantía si no se ha realizado regularmente el proceso de desincrustación.

servicio técnico y atención al cliente

véase la portada

garantía limitada

De'Longhi es el distribuidor de los electrodomésticos Kenwood. Esta garantía se aplica a todos los electrodomésticos que tengan los nombres de marca De'Longhi o Kenwood.

¿Qué cubre la garantía?

Garantizamos que todos los aparatos están libres de defectos en el material y de mano de obra. Nuestra obligación, según esta garantía, se limita a reparar en nuestra fábrica o centro de reparación autorizado cualquier pieza defectuosa o parte de la misma, exceptuando las piezas dañadas durante el transporte. En caso de que se sustituyan o devuelvan productos, deberán transportarse con los portes pagados previamente. La empresa enviará el modelo reparado o nuevo y se encargará de los gastos. Esta garantía se aplicará únicamente si el aparato se usa de acuerdo con las instrucciones de fábrica que lo acompañan y en un circuito de corriente alterna (CA).

¿Cuánto dura la garantía?

Esta garantía dura un (1) año a partir de la fecha de compra que se encuentra en su recibo y es aplicable únicamente a la compra original para el uso.

¿Qué excluye la garantía?

La garantía no cubre los defectos o daños del aparato resultantes de reparaciones o alteraciones llevadas a cabo fuera de nuestra fábrica o de nuestros centros de reparación autorizados y tampoco será aplicable a ningún aparato que haya sufrido golpes, malos usos, usos negligentes o accidentes. Asimismo, los daños consecuentes e incidentales resultantes del uso de este producto o del incumplimiento del contrato o de esta garantía no son recuperables bajo esta garantía. En algunos estados no se permite la exclusión o limitación de los daños incidentales o consecuentes, en cuyo caso la limitación anterior no sería pertinente.

¿Cómo acceder al servicio de reparación?

Si es necesario hacer reparaciones, consulte la siguiente información:

Residentes en EE.UU.: Póngase en contacto con nuestra línea gratuita en el 1-800-322-3848 ó visite nuestro sitio web: **www.delonghi.com**. En relación con todos los accesorios, piezas de repuesto o piezas de recambio, póngase en contacto con nuestra división de piezas en el 1-800-865-6330.

Residentes en Canadá: Llame a nuestra línea gratuita al 1-888-335-6644 ó visite nuestro sitio web:

www.delonghi.com.

Residentes en Méjico: Consulte la declaración de la garantía limitada para Méjico.

Consulte las direcciones de De'Longhi en la portada del manual.

La garantía anterior reemplaza a todas las demás garantías y representaciones expresas. Todas las garantías implícitas están limitadas al período de garantía aplicable indicado anteriormente. Esta limitación no es pertinente si usted concierta una prolongación de la garantía con De'Longhi. En algunos estados no se permiten las limitaciones o períodos de duración de las garantías implícitas, en cuyo caso las exclusiones anteriores podrían no ser pertinentes. De'Longhi no autoriza a que ninguna otra persona o empresa asuma en su lugar alguna responsabilidad relacionada con la venta o el uso de este aparato.

¿Cómo se aplica la ley estatal?

Esta garantía le otorga derechos legales concretos y es posible que usted disfrute igualmente de otros derechos, que pueden variar de un estado a otro.

guía para la solución de problemas

problema	posible causa	solución
No sale café exprés de la cafetera.	<ul style="list-style-type: none"> ● El café está húmedo y/o se ha presionado con demasiada firmeza en el filtro. ● Los orificios de los pitorros del portafiltros están obstruidos. ● La salida de café líquido/hervidor está obstruida. ● El depósito no está bien instalado y la válvula de la parte inferior no está abierta. ● Los orificios en el dispositivo para crema están obstruidos. 	<ul style="list-style-type: none"> ● Compruebe que está utilizando café molido que es indicado para las cafeteras exprés. Presione el café en el filtro con menos fuerza y cambie de café si fuera necesario. ● Limpie los orificios de los pitorros. ● Limpie según se indicó en la sección "Limpieza". ● Presione ligeramente el depósito para abrir la válvula de la parte inferior. ● Desmonte el dispositivo para crema y limpie bien las piezas. Véase la sección "Limpieza (del filtro)".
La cafetera exprés gotea por los bordes del portafiltros en vez de por los orificios.	<ul style="list-style-type: none"> ● El portafiltros no está bien acoplado al aparato. ● La junta del hervidor exprés ha perdido su elasticidad. ● Los orificios de los pitorros del portafiltros están obstruidos. 	<ul style="list-style-type: none"> ● Vuelva instalar el portafiltros, asegurándose de que está bien colocado y gírelo hacia la derecha. ● Cambie la junta. Consulte la sección "Servicio técnico y atención al cliente". ● Limpie los orificios de los pitorros.
El café exprés está frío	<ul style="list-style-type: none"> ● No se realizó el precalentamiento del aparato. ● No se precalentaron las tazas. ● No estaba iluminada la luz de OK cuando se giró el botón selector hasta la posición de "café" (☞). 	<ul style="list-style-type: none"> ● Siga las instrucciones sobre precalentamiento de la cafetera. ● Precaliente lavando con agua caliente o colocando en la bandeja para calentar las tazas. ● Espere hasta que se ilumine la luz de OK antes de girar el botón selector hasta la posición de "café" (☞).
La bomba hace demasiado ruido.	<ul style="list-style-type: none"> ● El depósito de agua está vacío. ● El depósito no está bien instalado y la válvula de la parte inferior no está abierta. 	<ul style="list-style-type: none"> ● Llene el depósito con agua. ● Presione el depósito ligeramente para abrir la válvula de la parte inferior.
La crema de café es de color claro y sale demasiado rápido.	<ul style="list-style-type: none"> ● No se ha presionado lo suficiente el café molido. ● No se ha utilizado suficiente cantidad de café molido. ● Se ha echado demasiado café. ● El café que se ha utilizado no es adecuado. 	<ul style="list-style-type: none"> ● Presione el café con más firmeza. ● Aumente la cantidad de café en el filtro. ● Disminuya la cantidad de café administrada en la taza o las tazas. ● Cambie el tipo de café usado.
La crema del café es de color oscuro y sale con demasiada lentitud.	<ul style="list-style-type: none"> ● El café molido se ha presionado con demasiada firmeza. ● La salida del café líquido/hervidor está obstruida. ● Se ha utilizado demasiado café. ● El café molido es demasiado fino. ● El café que se ha utilizado no es adecuado. 	<ul style="list-style-type: none"> ● Presione menos el café. ● Limpie según se indicó en la sección "Limpieza" ● Disminuya la cantidad. ● Cambie el café y compre café adecuado para cafeteras exprés. ● Cambie el café y compre café adecuado para cafeteras exprés.
El café tiene un sabor ácido	<ul style="list-style-type: none"> ● La cafetera no se ha lavado bien después de retirar las incrustaciones de cal. 	<ul style="list-style-type: none"> ● Enjuague la cafetera cambiando varias veces el agua limpia y lave todos los componentes. Véase "Limpieza".
La leche no hace espuma cuando se hace un cappuccino	<ul style="list-style-type: none"> ● La leche no está lo suficientemente fría. ● El sistema para café capuchino y con leche está sucio. 	<ul style="list-style-type: none"> ● Utilice siempre leche de la nevera. ● Pruebe leches con diferente contenido en grasa. ● Limpie el tubo de administración de vapor/agua caliente así como el sistema para café capuchino y con leche. Consulte la sección de limpieza.

IMPORTANTI MISURE DI SICUREZZA

Quando si utilizzano apparecchi elettrici, attenersi sempre a precauzioni di sicurezza di base, comprese le seguenti:

- Leggere tutte le istruzioni.
- Non toccare superfici calde. Utilizzare le maniglie e le manopole.
- Al fine di evitare incendi, scosse elettriche e lesioni alle persone non immergere il cavo, la spina o l'apparecchio in acqua o in liquidi di altro tipo.
- È necessaria una supervisione attenta qualora l'apparecchio sia utilizzato da un bambino o nelle vicinanze di un bambino.
- Prima della pulizia e quando l'apparecchio non è in uso staccare la spina dalla presa di corrente. Far raffreddare l'apparecchio prima di montare o smontare parti e prima di pulirlo.
- Non azionare l'apparecchio se il cavo o la spina è danneggiato oppure se l'apparecchio non funziona correttamente o è stato danneggiato in qualsiasi modo. Restituire l'apparecchio al concessionario per la manutenzione autorizzato De'Longhi più vicino per il controllo, la riparazione o la sistemazione.
- L'uso di accessori o ricambi non consigliati dal produttore dell'apparecchio può provocare incendi, scosse elettriche o lesioni alle persone.
- Non utilizzare all'aperto.
- Non lasciar penzolare il cavo sul bordo di un tavolo o di un ripiano o lasciare che venga a contatto con superfici calde.
- Non collocare l'apparecchio sopra o in prossimità di fornelli a gas o elettrici o all'interno di un forno caldo.
- Per scollegare l'apparecchio dall'impianto elettrico spostare tutti i controlli sulla posizione spenta "off", quindi estrarre la spina dalla presa di corrente.
- Non utilizzare l'apparecchio per scopi diversi da quello previsto.
- Apparecchi con contenitore in vetro:
 - A. Il contenitore è progettato per l'uso con questo apparecchio. Non utilizzare mai su un fornello.
 - B. Non appoggiare il contenitore caldo su superfici bagnate o fredde.
 - C. Non utilizzare contenitori che presentano crepe oppure con maniglia allentata o indebolita.
 - D. Non pulire il contenitore con detersivi, pagliette in acciaio o altri materiali abrasivi.

AVVERTENZA: Per ridurre il rischio di incendi o scosse elettriche non rimuovere la copertura. Non vi sono parti sostituibili all'interno. Le riparazioni devono essere effettuate esclusivamente da personale autorizzato alla manutenzione!

CONSERVARE LE PRESENTI ISTRUZIONI
QUESTO PRODOTTO È ESCLUSIVAMENTE PER
L'USO DOMESTICO

ISTRUZIONI PER IL CAVO CORTO

- Viene fornito un cavo di alimentazione corto per ridurre i rischi derivanti dalla possibilità di impigliarsi o inciampare su cavi lunghi
- Sono disponibili cavi di alimentazione o cavi di estensione più lunghi staccabili da utilizzare con attenzione.
- Se si utilizza un cavo di estensione, la classificazione elettrica indicata deve essere per lo meno allo stesso livello di quella dell'apparecchio. Il cavo più lungo deve essere sistemato in modo da non penzolare dal ripiano o dal tavolo poiché potrebbe essere afferrato da un bambino o fare inciampare.
- Il prodotto è dotato di una spina a corrente alternata polarizzata (una spina con un dente più largo dell'altro). Questa spina può essere inserita nella presa in una sola orientazione. Ciò rappresenta una misura di sicurezza. Qualora non si riesca a inserire la spina completamente nella presa, tentare capovolgendo la spina. Qualora anche in questa orientazione la spina non entri, rivolgersi a un elettricista per sostituire la propria presa obsoleta. Non annullare lo scopo di sicurezza della spina polarizzata.

introduzione

Grazie per aver scelto De'Longhi!

L'impegno costante nella qualità e nell'innovazione ha reso De'Longhi un leader nel campo degli elettrodomestici in tutto il mondo da oltre 100 anni. La nostra tradizione italiana si riflette in tutti i prodotti, caratteristiche e design. Ci dedichiamo alla creazione di prodotti che migliorano e agevolano le vite dei nostri consumatori. Speriamo utilizzerete il vostro apparecchio De'Longhi per molti anni a venire!

Ora che ci avete scoperto, riteniamo concorderete che tutti gli apparecchi De'Longhi rappresentano davvero un'"Innovazione continua".

Conosceteci meglio...visitare il sito www.delonghi.com dove potete trovare le linee complete dei nostri prodotti.

sicurezza

- Non togliere mai il portafiltro mentre la macchina sta facendo il caffè, oppure se il selettore è sulla posizione per il caffè o il vapore – altrimenti il vapore potrebbe fuoriuscire e scottarvi.
- Non scottarsi:
 - toccando le parti calde della macchina, compreso il tubino per il vapore/acqua bollente, l'appoggio termico della tazza, il portafiltro e l'uscita per il caffè.
 - a contatto con il vapore o l'acqua bollente che fuoriesce dal tubino o dall'uscita per il caffè.
- Tenere i bambini lontano da questo apparecchio e non lasciare mai che un cavo penzoli da una posizione in cui un bambino potrebbe afferrarlo.
- Non usare mai un apparecchio danneggiato: farlo controllare o riparare – vedere la sezione 'manutenzione'.
- Non immergere mai l'apparecchio nell'acqua né lasciare che il cavo o la spina elettrica si bagni: vi è il rischio di scossa elettrica.
- Togliere la spina dalla presa di corrente:
 - prima di versare acqua nell'apparecchio
 - prima della pulizia
 - dopo l'uso.
- Non lasciare mai l'apparecchio incustodito.
- Non lasciare che il cavo elettrico venga a contatto con le parti calde dell'apparecchio.
- Non permettere che persone che non hanno letto le istruzioni utilizzino l'apparecchio senza supervisione.
- Non lasciare che i bambini giochino con questo apparecchio.

importante

- Non usare mai questo apparecchio senza acqua, altrimenti la pompa si brucerà.
- Tenere l'apparecchio ad una temperatura sopra 0°F, altrimenti l'acqua al suo interno si congelerà e causerà danni.
- Usare questo apparecchio solo per l'uso domestico per cui è stato concepito.
- Non usare mai l'apparecchio senza il vassoio di raccolta dell'acqua e l'appoggio per la tazza.

prima di collegare l'apparecchio alla rete elettrica

- Assicurarsi che la tensione della vostra rete elettrica sia la stessa di quella indicata sulla targhetta sotto l'apparecchio.

prima di usare l'apparecchio per la prima volta







- 1 Togliere tutto il materiale di imballaggio.
- 2 Lavare i componenti – vedere la sezione 'pulizia'.
- 3 Lavare l'interno dell'apparecchio versandovi acqua pulita, come spiegato alla sezione su 'come fare il primo caffè'.
- 4 Avvolgere la lunghezza del cavo in eccesso attorno alle alette sotto l'apparecchio.

per conoscere la macchina per caffè espresso De'Longhi

- ① vassoio per la conservazione delle tazze
- ② coperchio del serbatoio
- ③ serbatoio dell'acqua
- ④ misurino
- ⑤ sistema per cappuccino e caffelatte
- ⑥ uscita per caffè/caldaia
- ⑦ spia della caldaia
- ⑧ spia OK
- ⑨ selettore
- ⑩ manopola vapore/acqua bollente
- ⑪ vassoio di raccolta acqua
- ⑫ galleggianti
- ⑬ parte superiore della vaschetta raccogli gocce
- ⑭ portafiltro
- ⑮ levetta per lo svuotamento del filtro con protezione per le dita termoresistente
- ⑯ filtro per l'erogazione di 1 tazza per l'uso con caffè macinato o cialda E.S.E
- ⑰ filtro per l'erogazione di 2 tazze solo per caffè macinato



come fare il primo caffè

- 1 Controllare che il selettore sia in posizione spenta (O) e che la manopola del vapore/acqua bollente sia chiusa, ruotandola in senso orario (senza stringerla troppo).
 - 2 Sollevare ed estrarre il serbatoio, togliere il coperchio e riempirlo di acqua fredda. Non superare mai il livello MAX indicato. Alternativamente, togliere il coperchio e riempire il serbatoio senza estrarlo dalla macchina.
 - Si consiglia l'uso di acqua filtrata poiché produce un caffè migliore e riduce la formazione di calcare. Non usare mai acqua gassata.
 - Inserire nuovamente il serbatoio. Controllare che sia inserito correttamente e, se necessario, applicare una leggera pressione affinché la valvola sul fondo del serbatoio faccia contatto con il fondo della macchina.
NB: È normale che nello spazio sotto il serbatoio rimanga dell'acqua. Quest'acqua può essere asciugata con una spugna.
- Importante**
Non azionare mai la macchina con il serbatoio vuoto. Riempirlo non appena il livello si abbassa.
- 3 Far ruotare il sistema per cappuccino e caffelatte e collocarvi sotto una caraffa.

- 4 Inserire il portafiltro sulla macchina mettendolo sotto l'uscita per il caffè/caldaia e ruotandolo a destra. Collocare una caraffa sotto il portafiltro.
 - 5 Ruotare il selettore fino alla posizione di ebollizione (). Ora la spia di ebollizione si accende. Attendere fino a quando la spia OK si illumina.
 - 6 Ruotare il selettore sulla posizione caffè/acqua calda () e attendere fino a quando fuoriescono due tazze di acqua nel contenitore.
 - 7 Ruotare in senso orario la manopola per il vapore/acqua bollente e lasciare che nella caraffa si immettano due tazze di caffè.
 - 8 Ora ruotare in senso orario la manopola per il vapore/acqua bollente e spostare il selettore alla posizione spenta ().
 - 9 Ripetere la procedura se non si è usata la macchina per qualche giorno.
- 5 Sollevare il portafiltro nell'uscita per il caffè/caldaia, poi bloccarlo in posizione ruotandolo verso destra **1**.
 - Collocare una o due tazzine sotto il portafiltro **2**. Se si prepara una sola tazzina, metterla al centro.
 - Controllare che il selettore sia in posizione di ebollizione (). Ora la spia di ebollizione si accende. Aspettare che la spia OK si illumini, poi spostare la manopola alla posizione per il caffè ().
 - 6 Quando si ha abbastanza caffè (non troppo, altrimenti sarà annacquato – la dose ottimale è 30 grammi per ogni tazzina), rimettere il selettore nella posizione di ebollizione (). Se non si desidera preparare altro caffè, spostare il selettore alla posizione spenta ().
 - 7 Estrarre il portafiltro ruotandolo verso sinistra.
 - Quando si estrae il filtro esso conterrà acqua, ma questo è normale.
 - 8 Per estrarre il caffè usato dal portafiltro, premere la levetta sulla maniglia in modo che l'estremità sia posta sopra il filtro **3**. Mantenere la levetta in questa posizione premendo con le dita sulla protezione resistente al calore, quindi capovolgere l'unità e picchiettare il fondo in modo da far fuoriuscire i fondi di caffè **4**.

preriscaldamento della macchina



Per un caffè sempre alla temperatura giusta, è essenziale preriscaldare la macchina.

- 1 Spostare il selettore alla posizione di ebollizione ().
- 2 Controllare di aver ben chiuso la manopola per il vapore/acqua bollente (ossia di averla girata in senso orario), e inoltre che vi sia acqua nel serbatoio.
- 3 Inserire il filtro desiderato nel portafiltro (senza caffè), poi fissarlo sulla macchina collocandolo sotto l'uscita per caffè/caldaia e ruotandolo verso destra **1**. Verificare di averlo ben fissato.
- 4 Mettere una tazza sotto il portafiltro. Se si usa la stessa tazza in cui servirete il caffè, la macchina la preriscalda. Alternativamente è possibile preriscaldare le tazze sull'apposito appoggio termico.
- 5 Quando la spia OK si accende, spostare il selettore alla posizione per fare il caffè ().
- 6 Lasciare fuoriuscire acqua fino a quando la spia OK si spegne, poi spostare il selettore alla posizione di ebollizione ().
- 7 Togliere il portafiltro e preparare il caffè, utilizzando caffè macinato oppure in confezioni predosate.

per fare un espresso con caffè macinato

- 1 Preriscaldare l'apparecchio come descritto in precedenza.
- 2 Controllare che nel serbatoio ci sia acqua.
- 3 Scegliere il filtro desiderato e inserirlo nel portafiltro. Controllare che l'aletta sul filtro vada ad inserirsi nella fessura sul portafiltro.
 - Utilizzare il filtro più piccolo quando si prepara una tazza di caffè (o quando si utilizzano cialde E.S.E.) e quello più grande per 2 tazze.
- 4 Aggiungere il caffè usando l'apposito misurino – un misurino raso di caffè per ogni tazzina. Livellare il caffè e premere leggermente usando il dorso del misurino. Ripulire l'eventuale caffè rimasto attorno al bordo.
 - Acquistare solo caffè idoneo per le macchine per caffè espresso.
 - Non premere mai troppo il caffè, altrimenti uscirà lentamente e la crema sarà molto scura. Se tuttavia non lo si preme abbastanza, il caffè uscirà troppo velocemente e sarà di colore chiaro.

Importante

Non togliere mai il portafiltro quando si è selezionata la funzione del caffè () o del vapore (), e neppure mentre si sta facendo il caffè, altrimenti dalla macchina potrebbe fuoriuscire vapore e voi potreste scottarvi.

per fare il caffè usando le cialde E.S.E.

Importante

Se si utilizza il portafiltro per il caffè in confezioni predosate dopo aver usato caffè macinato, è necessario ripulire i residui di caffè da attorno all'uscita per il caffè/caldaia.

Questo serve ad evitare perdite di acqua dal portafiltro e a garanzia di un rendimento ottimale. Fare attenzione: questa parte della macchina potrebbe scottare.

- 1 Preriscaldare la macchina come descritto. In questo modo si assicura che il caffè sia erogato a una temperatura più elevata. Inserire il filtro piccolo nel portafiltro prima di montarlo sulla macchina, assicurandosi che la linguetta posta sul filtro combaci con la fessura posta sul portafiltro.
- 2 Inserire la cialda E.S.E. nel filtro facendo attenzione a collocarla nell'orientazione corretta **5**.
- 3 Premere la confezione di caffè verso la parte inferiore del filtro, controllando che le pieghe della carta aderiscano all'interno del filtro.
- 4 La confezione di caffè deve essere ben centrata ed inserita nel filtro.
- 5 Inserire il portafiltro nell'uscita per il caffè/caldaia e ruotarlo verso destra fino a quando non si blocca in posizione **1**.
- 6 Seguire la procedura su 'per fare un espresso'.

NB: Usare solo caffè conforme alle specifiche ESE.

- Seguire sempre le istruzioni che corredano le confezioni predosate di caffè per inserirle correttamente nel filtro.



per montare il latte a schiuma per il cappuccino

Preparare un espresso nel modo descritto.

- 1 Controllare che nel serbatoio ci sia acqua.
- 2 Spostare il selettore alla posizione del vapore (☞).
Aspettare che la spia OK si accenda, a conferma del raggiungimento della temperatura corretta.
- 3 Riempire parzialmente una caraffa con del latte – il latte può aumentare di fino a tre volte il proprio volume, pertanto scegliere una caraffa di dimensioni adeguate.
 - Per i migliori risultati usare latte freddo scremato.
- 4 Collocare la caraffa sotto il sistema per cappuccino e caffelatte ⑥.
- 5 Ora immergere il tubino nel latte, fino a 2,5 cm circa, e ruotare in senso antiorario la manopola per il vapore/acqua bollente. Il volume del latte inizierà ad aumentare e il latte diventerà schiumoso. Quando il volume del latte è raddoppiato immergere fino in fondo il tubino e continuare a riscaldare il latte. Non appena si raggiunge la temperatura desiderata interrompere l'erogazione del vapore ruotando in senso orario la manopola del vapore/acqua calda.
- Non lasciare mai che il latte inizi a bollire, altrimenti si rovina il gusto del caffè.
- 6 Riportare il selettore alla posizione spenta (○).
- 7 Versare il latte in schiuma nelle tazze che contengono il caffè espresso.

Importante – Non azionare mai il sistema per cappuccino e caffelatte per oltre 2 minuti alla volta.

consiglio – per preparare più di un cappuccino, prima fare tutti i caffè, poi preparare il latte per tutti i cappuccini.

per fare il caffè espresso dopo aver bollito il latte

Importante

Non togliere mai il portafiltro dalla sede immediatamente dopo aver usato la funzione del vapore.

Se preparate un espresso dopo aver bollito il latte occorre espellere l'acqua troppo calda, che altrimenti potrebbe bruciare il caffè. Per farlo:

- 1 Collocare un contenitore sotto il sistema per cappuccino e caffelatte, assicurandosi che la manopola sia nella posizione di ebollizione (☞), quindi ruotare la manopola per il vapore/acqua calda in senso antiorario. Ora spostare il selettore sulla posizione per il caffè (☞) e lasciare che l'acqua fuoriesca, fino a quando si accende la spia OK.
- 2 Ruotare il selettore alla posizione di ebollizione (☞) per interrompere la fuoriuscita di acqua dal sistema per cappuccino e caffelatte. Chiudere girando in senso orario la manopola del vapore/acqua bollente.
- 3 Ora la macchina è pronta per fare il caffè.

per bollire acqua per altre bevande, the, bevande alla frutta.

- 1 Controllare che il selettore sia in posizione spenta (○).
- 2 Controllare che nel serbatoio ci sia acqua.
- 3 Spostare il selettore alla posizione di ebollizione (☞).
- 4 Collocare un contenitore sotto il sistema per cappuccino e caffelatte.
- 5 Quando la spia OK si accende, girare in senso antiorario la manopola del vapore/acqua bollente, poi spostare il selettore sulla posizione per il caffè/acqua bollente (☞). L'acqua calda fuoriesce dal sistema per cappuccino e caffelatte.
- 6 Per interrompere il flusso di acqua calda, riportare il selettore in posizione spenta (○), quindi girare in senso orario la manopola per il vapore/acqua calda.
Non erogare acqua calda dal sistema per cappuccino e caffelatte per più di 20 secondi alla volta.

pulizia

- Prima della pulizia, disinserire la spina della macchina dalla presa elettrica e lasciare che tutti i componenti si raffreddino.
- Non immergere mai la macchina in acqua.
- Non lavare i componenti in lavastoviglie.

serbatoio, coperchio, portafiltro

- Lavare, sciacquare e lasciare asciugare.
- **filtro (tipo per una e per due tazze)**
- Lavare e asciugare dopo ogni uso.
- Dopo circa 100 usi, smontare e pulire a fondo, come descritto di seguito.
- Togliere la calotta sulla parte sottostante del filtro, girandola nella direzione indicata ⑦. Togliere il dispositivo per fare la crema, spingendolo verso l'alto da sotto ⑧. Separare i componenti del dispositivo per fare la crema tirando in senso laterale la guarnizione ⑨ e togliendo il disco in plastica e il filtro metallico ⑩. Sciacquare a fondo i componenti. Pulire il filtro metallico con acqua molto calda, usando uno spazzolino ⑪. Verificare che i fori del filtro metallico non siano bloccati, e se necessario aprirli usando uno spillo ⑫. Asciugare i componenti e poi rimontarli, controllando di rimetterli tutti in modo corretto.

sistema per cappuccino e caffelatte

- Prima della pulizia, lasciare fuoriuscire dal sistema per cappuccino e caffelatte un po' di acqua bollente (vedere la sezione 'per bollire acqua per altre bevande'), ma prima di procedere togliere la spina dalla presa elettrica e lasciare raffreddare l'apparecchio.
- Svitare il tubino girandolo in senso orario, poi lavarlo a fondo. Controllare che i tre fori del sistema per cappuccino e caffelatte non siano ostruiti ⑬. Se necessario sbloccarli con uno spillo.
- Pulire il tubino di erogazione del vapore/acqua bollente. Verificare che la sua estremità non sia otturata.
- Riavvitare il sistema per cappuccino e caffelatte nel tubo di erogazione.

parte superiore della vaschetta raccogliacqua, vaschetta raccogliacqua

- Svuotare regolarmente il vassoio di raccolta. Capirete che è pieno quando il galleggiante rosso al centro si solleva e diventa visibile dal foro centrale nell'appoggio per la tazza. Lavare e asciugare.

uscita per il caffè/caldaia

- Ripulire i residui di caffè da questa zona. Procedere nel modo seguente almeno ogni sei mesi:
 - 1 Con un cacciavite **(14)**, svitare le vite che fissa in posizione l'uscita della caldaia.
 - 2 Pulire la zona della caldaia usando un panno umido.
 - 3 Pulire a fondo l'uscita dopo averla estratta, immergendola in acqua calda saponata ed usando uno spazzolino. Sciacquare bene. Controllare che i fori non siano bloccati, altrimenti aprirli con uno spillo.
 - 4 Invertire la procedura suddetta per rimontare l'uscita sulla macchina. Se non si puliscono l'uscita della caldaia e i filtri nel modo descritto, la garanzia non sarà più valida.

pulizia del calcare

Si consiglia di rimuovere il calcare dalla caffettiera elettrica dopo aver preparato 200 tazze di caffè.

- 1 Si consiglia di acquistare un prodotto specifico per la rimozione del calcare dalle macchine per caffè espresso.
- 2 Assicurarsi che il porta-filtro non sia montato e collocare un contenitore sotto l'uscita del caffè/bollitore.
- 3 Versare nel serbatoio 1 litro di acqua e 170 gr di agente per l'eliminazione del calcare.
- 4 Ruotare la manopola del selettore sulla posizione bollitore (**☺**) e attendere fino a quando si accende la spia OK.
- 5 Ruotare la manopola del selettore sulla posizione caffè (**☺**) e far fuoriuscire metà della soluzione. Per interrompere il flusso ruotare la manopola del selettore nuovamente sulla posizione spento (**○**).
- 6 Lasciare riposare l'apparecchio per 15 minuti, quindi ruotare la manopola sulla posizione caffè (**☺**) e far svuotare completamente il serbatoio.
- 7 Sciacquare il serbatoio con cura. Riempirlo con acqua pulita e ruotare la manopola del selettore sulla posizione caffè (**☺**) facendo fuoriuscire tutta l'acqua.
- 8 Ruotare la manopola del selettore sulla posizione spento (**○**).

La garanzia non include le riparazioni per via di guasti causati dall'accumulo di calcare, se non si ripulisce la macchina ad intervalli regolari

manutenzione e assistenza tecnica

vedere la copertina

garanzia limitata

De'Longhi è il distributore degli elettrodomestici Kenwood. La presente garanzia si applica a tutti gli elettrodomestici con marchio De'Longhi o Kenwood.

Che cosa copre la garanzia?

Garantiamo che tutti gli apparecchi sono esenti da difetti di materiali e di manodopera. I nostri obblighi ai sensi della presente garanzia si limitano alla riparazione nella nostra fabbrica o in un concessionario per la manutenzione autorizzato di eventuali parti difettose

dell'apparecchio con l'esclusione di parti danneggiate durante il trasporto. Nell'eventualità di sostituzione o reso di un prodotto, l'unità deve essere inviata con trasporto prepagato. Il modello riparato o nuovo sarà rispedito a spese dell'azienda.

La presente garanzia si applica solo qualora l'apparecchio sia utilizzato ai sensi delle istruzioni del produttore che lo corredano e in un circuito a corrente alternata (CA).

Quanto dura la copertura?

La presente garanzia dura per un anno (1) dalla data di acquisto indicata sulla ricevuta e si applica solo all'acquirente originario del prodotto.

Cosa non è coperto dalla garanzia?

La garanzia non copre difetti o danni all'apparecchio derivanti da riparazioni o alterazioni dell'apparecchio effettuate non dalla nostra fabbrica o da concessionari per la manutenzione autorizzati, né si applica a qualsiasi apparecchio soggetto ad abuso, uso improprio, negligenza o incidenti. Inoltre la presente garanzia non copre danni consequenziali o accidentali risultanti dall'uso di questo prodotto o derivanti da violazione del contratto o della presente garanzia. Alcuni paesi non permettono l'esclusione o la limitazione dei danni accidentali o consequenziali, pertanto le limitazioni di cui sopra potrebbero non essere valide nel proprio caso.

Come ottenere la manutenzione?

Qualora si renda necessaria una riparazione, vedere le informazioni di contatto seguenti:

Residenti negli Stati Uniti: Rivolgersi alla hotline al numero verde 1-800-322-3848 o collegatevi al sito **www.delonghi.com**. Per tutti gli accessori, i ricambi o le parti di sostituzione, rivolgersi alla divisione parti al numero 1-800-865-6330.

Residenti in Canada: Rivolgersi alla hotline al numero verde 1-888-335-6644 o collegarsi al sito **www.delonghi.com**.

Residenti in Messico: Consultare la dichiarazione relativa alla garanzia limitata per il Messico.

Per gli indirizzi De'Longhi vedere la copertina del manuale.

La garanzia precedente sostituisce qualsiasi altra garanzia e dichiarazione espressa. Tutte le garanzie implicite sono limitate al periodo di garanzia applicabile indicato in precedenza. Questa limitazione non si applica qualora si stipuli una garanzia estesa con la De'Longhi. Alcuni paesi non permettono limitazioni o durata della garanzia implicita, pertanto le esclusioni precedenti potrebbero non essere pertinenti nel proprio caso. La De'Longhi non autorizza alcuna altra persona o azienda ad assumere alcuna responsabilità in relazione alla vendita o all'uso dei propri apparecchi.

Come si applica la legge nazionale?

La presente garanzia fornisce specifici diritti legali ed è inoltre possibile possedere altri diritti che variano a seconda del paese di appartenenza.

localizzazione dei guasti

problema	possibile causa	soluzione
Dalla macchina non esce caffè espresso.	<ul style="list-style-type: none"> ● Il caffè è umido e/o è stato premuto troppo all'interno del filtro. ● I fori del portafiltro sono bloccati. ● L'uscita del caffè/caldaia è otturata. ● Il serbatoio è stato montato male e la valvola sul fondo non è aperta. ● I fori del dispositivo per fare la crema sono bloccati. 	<ul style="list-style-type: none"> ● Controllare di usare caffè macinato idoneo per le macchine per espresso. Premere di meno il caffè nel filtro e, se necessario, variare la macinazione della miscela. ● Pulire i fori del portafiltro. ● Pulire come spiegato nella sezione sulla pulizia. ● Fare leggera pressione sul serbatoio per aprire la valvola sul fondo. ● Smontare il dispositivo per fare la crema e pulire a fondo i componenti. Vedere la sezione Pulizia (filtro).
L'espresso esce goccia a goccia dal bordo del portafiltro e non dai fori.	<ul style="list-style-type: none"> ● Il portafiltro è stato fissato male. ● La guarnizione della caldaia non è più elastica. ● I fori del portafiltro sono bloccati. 	<ul style="list-style-type: none"> ● Rimontare il portafiltro, avendo cura di inserirlo correttamente e di girarlo verso destra. ● Fare cambiare la guarnizione. Vedere la sezione Manutenzione e assistenza tecnica. ● Pulire i fori del portafiltro.
L'espresso è freddo	<ul style="list-style-type: none"> ● Non si è preriscaldata la macchina. ● Non si sono preriscaldate le tazze. ● La spia OK non era accesa quando si è spostato il selettore alla posizione per fare il caffè (☞). 	<ul style="list-style-type: none"> ● Seguire le istruzioni sul preriscaldamento della macchina. ● Preriscaldare le tazze sciacquandole con acqua calda o mettendole sull'appoggio termico. ● Aspettare che la spia OK si accenda prima di girare il selettore alla posizione per fare il caffè (☞).
La pompa fa troppo rumore	<ul style="list-style-type: none"> ● Il serbatoio dell'acqua è vuoto. ● Il serbatoio è inserito male e la valvola sul fondo non è aperta. 	<ul style="list-style-type: none"> ● Riempire di acqua il serbatoio. ● Fare leggera pressione sul serbatoio per aprire la valvola sul fondo.
La crema del caffè è chiara e l'espresso esce troppo in fretta	<ul style="list-style-type: none"> ● Il caffè macinato non è stato premuto abbastanza. ● Si è usato troppo poco caffè. ● Si è versato troppo caffè. ● Il caffè usato non è idoneo. 	<ul style="list-style-type: none"> ● Premere più a fondo il caffè. ● Mettere più caffè nel filtro. ● Ridurre il caffè versato nella tazzina (o tazzine). ● Cambiare il tipo di caffè usato.
La crema del caffè è scura e l'espresso esce troppo piano	<ul style="list-style-type: none"> ● Il caffè macinato è stato premuto troppo. ● L'uscita del caffè/caldaia è bloccata. ● Si è usato troppo caffè. ● Il caffè è macinato troppo fine. ● Il caffè usato non è idoneo. 	<ul style="list-style-type: none"> ● Premere meno il caffè. ● Pulire come spiegato alla sezione Pulizia. ● Ridurre la quantità. ● Cambiare tipo di caffè e acquistarne uno idoneo per le macchine per espresso. ● Cambiare tipo di caffè e acquistarne uno idoneo per le macchine per espresso.
Il caffè ha un gusto acido	<ul style="list-style-type: none"> ● Non si è sciacquata bene la macchina dopo aver eliminato il calcare. 	<ul style="list-style-type: none"> ● Lavare varie volte la macchina con acqua pulita e sciacquare tutti i componenti – vedere la sezione Pulizia.
Il latte non fa schiuma quando preparo il cappuccino	<ul style="list-style-type: none"> ● Il latte non è abbastanza freddo. ● Il sistema per cappuccino e caffelatte è sporco. 	<ul style="list-style-type: none"> ● Usare sempre latte dal frigorifero. ● Provare un latte con un diverso contenuto di grassi. ● Pulire il tubo di erogazione del vapore/acqua calda nonché il sistema per cappuccino e caffelatte. Vedere la sezione Pulizia.



Free Manuals Download Website

<http://myh66.com>

<http://usermanuals.us>

<http://www.somanuals.com>

<http://www.4manuals.cc>

<http://www.manual-lib.com>

<http://www.404manual.com>

<http://www.luxmanual.com>

<http://aubethermostatmanual.com>

Golf course search by state

<http://golfingnear.com>

Email search by domain

<http://emailbydomain.com>

Auto manuals search

<http://auto.somanuals.com>

TV manuals search

<http://tv.somanuals.com>