



Heat-N-Go Portable Propane/LP Heater Owner's Manual



⚠ WARNING: For outdoor use only.



MODEL TD120A

IMPORTANT: Read and understand this manual before assembling, starting or servicing heater. Improper use of heater can cause serious injury. Keep this manual for future reference.

FOR YOUR SAFETY

Do not store or use gasoline or other flammable vapors and liquids in the vicinity of this or any other appliance.

FOR YOUR SAFETY

If you smell gas:

1. Shut off gas to the appliance.
2. Extinguish any open flame.
3. If odor continues, immediately call your gas supplier.

Save this manual for future reference.
For more information, visit www.desatech.com

⚠ WARNING: Improper installation, adjustment, alteration, service or maintenance can cause injury, property damage, or death. Read the installation, operating, and maintenance instructions thoroughly before installing or servicing this equipment.

TABLE OF CONTENTS

Specifications	2	Storage	9
Safety	2	Servicing.....	9
Propane/LP Safety	4	Replacement Parts.....	9
Unpacking.....	4	Technical Service.....	9
Assembly	5	Parts	10
Operation.....	8	Warranty.....	12

SPECIFICATIONS

- Rating: 21,000 Btu/hr (6.15 kW)
- Type of Gas: Propane/LP Only
- Gas Supply Pressure to regulator: Maximum - 150 psi (1034.2 kPa), Minimum - 5 psi (34.5 kPa)
- Gas Supply Pressure Regulator out: 11" W.C. (2.74 kPa)
- Ignition: Piezo Ignition
- Fuel Consumption: 1.07 lbs./hr (0.49 kg/hr)
- Flame Safety: Thermocouple Operated Gas Valve

SAFETY

⚠ WARNING: This product contains and/or generates chemicals known to the State of California to cause cancer or birth defects, or other reproductive harm.

⚠ WARNING: Not for home or recreational vehicle use.

⚠ WARNING: Fire, burn, inhalation, and explosion hazard. Keep solid combustibles, such as building materials, paper or cardboard, a safe distance away from the heater as recommended by the instructions. Never use the heater in spaces which do or may contain volatile or airborne combustibles, or products such as gasoline, solvents, paint thinner, dust particles or unknown chemicals.

We cannot foresee every use which may be made of our heaters. Check with your local fire safety authority if you have questions about heater use.

Other standards govern the use of fuel gases and heat producing products for specific uses. Your local authorities can advise you about these.

Carbon Monoxide Poisoning: Direct-Fired means that all of the combustion products enter the heated space. Even though this heater operates very close to 100 percent combustion efficiency, it still produces small amounts of carbon monoxide. Some people are more affected by carbon monoxide than others. Early signs of carbon monoxide poisoning resemble the flu, with headaches, dizziness, and/or nausea. If you have these signs, the heater may not be working properly. **Get fresh air at once!** Check for proper ventilation and have heater serviced.

Propane Gas: Propane gas is odorless. An odor-making agent is added to propane gas. The odor helps you detect a propane gas leak. However, the odor added to propane gas can fade. Propane gas may be present even though no odor exists.

SAFETY

Continued

This is a propane, direct-fired heater. Propane is heavier than air. If propane leaks from a connection or fitting, it sinks to the floor, collecting there with the surrounding air, forming a potentially explosive mixture. Obviously, propane leaks should be avoided, so set up the propane supply with utmost care. Read *Propane/LP Safety*, page 4 for additional information about detecting propane leaks. Leak check new connections or reconnections with a soap and water solution and follow all connection instructions herein. Also, ask your propane dealer for advice on the propane application and supply installation and ask them to check it if there are any questions.

When the heater is to be operated in the presence of other people the user is responsible for properly acquainting those present with the safety precautions and instructions, and of the hazards involved.

Make certain you read and understand all warnings. Keep this manual for reference. It is your guide to safe and proper operation of this heater.

1. Check heater thoroughly for damage. DO NOT operate a damaged heater.
2. DO NOT modify heater or operate a heater which has been modified from its original condition.
3. Use only propane/LP gas.
4. Use 20 lb. propane/LP tank or larger.
5. Use only VAPOR WITHDRAWAL propane supply. The propane cylinder must be arranged for vapor withdrawal, in accordance with the *Compress Gas Associations, Small Propane Bottle Assembly*. If there is any question about vapor withdrawal, ask your propane dealer.
6. Always fully assemble heater before each use. Do not use this heater without securing fuel tank as instructed. Minimum clearance from fuel tank to ground is 2".
7. Use only hose and regulator assembly provided with heater.
8. Inspect hose assembly before each use of heater. If there is excessive abrasion or wear, or hose is cut, replace with hose assembly listed on parts list before using heater.
9. This heater is for OUTDOOR USE ONLY, even so, make sure that there is ample fresh air ventilation. Do not use in buildings, garages or other enclosed spaces.
10. If at any time gas odor is detected, IMMEDIATELY DISCONTINUE operation until source of gas has been located and corrected. Read *Propane/LP Safety*, page 4 for additional information about detecting propane leaks.
11. Install heater such that it is not directly exposed to water spray, rain and/or dripping water.
12. Maintain minimum clearance to people or normal combustible material (like paper) of 18" (0.46 m) from top and 18" (0.46 m) from the reflector.
13. Operate only on a stable, level surface.
14. Do not spray aerosols near heater during use or shortly thereafter.
15. Do not clean heater with combustible or corrosive cleaners. Use warm, soapy water on external surfaces only. Do not submerge in water.
16. Check control compartment burners and circulation air passageways for free air passage, make sure that there are no obstructions. These areas are a common location for spider webs, which can present a dangerous condition, damage the heater and render it unsafe for use. The heater must be checked if any of the following conditions exist:
 - a) Gas smell.
 - b) Heater does not reach temperature.
 - c) Uneven burner glow.
 - d) Burner makes popping noises during normal use, other than during shutdown.
17. Use only soapy water (1 part liquid dish washing detergent to 3 parts water) to conduct leak tests whenever a propane cylinder is connected. Bubbles indicate a leak.
18. Do not adjust gas regulator. If you are unsure of your appliances gas type or pressure, call a qualified service person.
19. Always disconnect gas supply after heater is turned OFF.
20. Do not move, handle or service while hot or burning.
21. Allow 45 minutes to cool down after use before attempting to move heater.
22. Do not operate this appliance in windy conditions. Maximum allowable wind speed is 10 mph (16 Km/h).
23. Do not operate this appliance in temperature conditions below 40° F (5° C).

SAFETY

Continued

24. Keep heater away from areas where flammable liquids, vapors or solids are stored or used.
25. If operated in salt air environments, the unit will require more frequent cleaning; otherwise, the longevity of the unit will deteriorate rapidly. Use warm soapy water to clean the unit.
26. Items or material, when stored under the heater, will be subjected to radiant heat and could be seriously damaged.

Any guard or other protective device removed for servicing must be replaced prior to operating the heater.

Surface temperatures become very hot when operating heater. Children and adults should stay away to avoid burns or clothing ignition.

Young children should be carefully supervised when they are in the area of the heater.

Clothing or other flammable materials should not be hung from the heater, or placed on or near heater.

Installation and repair should be done by a qualified service person. The heater should be inspected before use and at least annually by a qualified service person. More frequent cleaning may be required as necessary. It is imperative that control compartments, burners and circulating air passageways of the heater be kept clean.

⚠ CAUTION: The gas pressure regulator provided with this appliance must be used. This regulator is set for an output pressure of 11" W.C. (2.74 kPa).

PROPANE/LP SAFETY

⚠ WARNING: For outdoor use only.

ASPHYXIATION HAZARD

- Do not use this heater for heating human or animal living quarters.
- Do not use in unventilated areas.
- The flow of combustion and ventilation air must not be obstructed.
- Proper ventilation air must be provided to support the combustion air requirements of the heater being used.
- Refer to the *Specifications*, page 2, heater data plate or contact DESA Heating, LLC to determine combustion air ventilation requirements of the heater.
- Lack of proper ventilation air will lead to improper combustion.
- Improper combustion can lead to carbon monoxide poisoning leading to serious injury or death. Symptom of carbon monoxide poisoning can include headaches, dizziness and difficulty in breathing.

UNPACKING

When assembling for the first time, be sure to remove all packaging from the components prior to beginning assembly.



ASSEMBLY

1. Install threaded poles into triangular base as shown in Figure 1. Be sure to seat poles fully inside base.
2. Install lower legs by pressing push tab release and inserting into upper pole (see Figure 2). Be sure push button is locked in place.
3. Install 3 feet to lower legs as shown in Figure 3. Be sure to tighten wing bolt after installation.

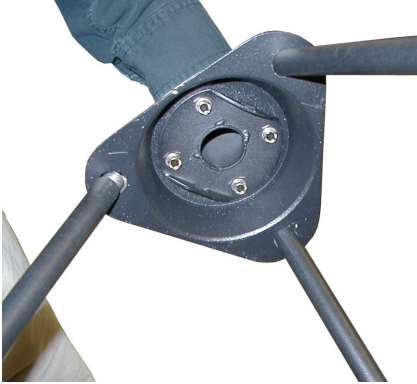

Figure 1 - Base and Pole Assembly

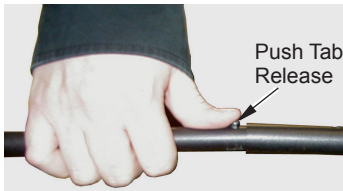

Figure 2 - Installing Lower Legs into Upper Poles

4. Install tank straps to propane/LP gas cylinder as shown in Figure 4. Length of strap from tank flange to end of clip should be between 9" and 10" from tank flange. This should maintain a 2" minimum clearance from bottom of propane/LP tank to ground.



Figure 3 - Installing Feet to Lower Poles

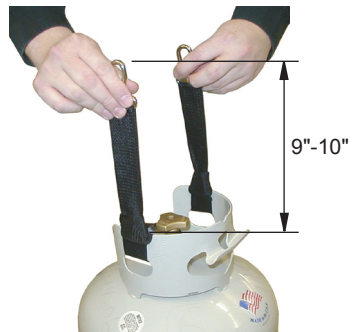

Figure 4 - Attaching Tank Straps

ASSEMBLY

Continued

5. Install tank straps to base as (see Figure 5).
6. Install tank restraint to tank and fasten restraint straps around legs as shown in Figure 6.
7. Install the tank cover (see Figure 7).
8. Assemble reflector with small wing nuts and bolts as shown in Figure 8.
9. Install reflector over post on top of burner assembly. Install reflector cap over post. Attach reflector and reflector cap using large wing nuts (see Figure 9).



Figure 5 - Attaching Tank Straps to Base



Figure 6 - Tank Restraint Straps



Figure 7 - Tank Cover



Figure 8 - Reflector Assembly

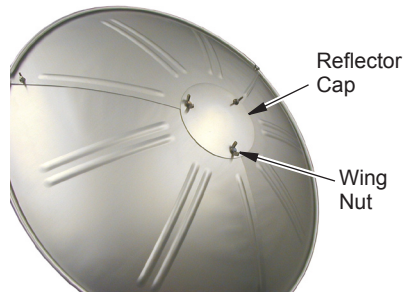

Figure 9 - Attaching Reflector and Reflector Cap to Burner Assembly

ASSEMBLY

Continued

10. Inspect length of gas hose on bottom of burner assembly for any cracks, cut, holes or excessive wear. Do not use heater if hose is damaged.
11. Sliding hose into upper pole, install burner and reflector assembly to base (see Figure 10).
12. Align hole in burner assembly pole with hole in upper pole (see Figure 10). Secure burner assembly to upper pole using a wing bolt. Be sure to tighten wing nut completely.



Align Hole
in Burner
Assembly
With Hole in
Upper Pole

Figure 10 - Burner Installation

13. Lift tank cover. Install regulator hose to burner fuel line using wrenches provided in hardware bag (see Figure 11).
14. Securely connect regulator to propane/LP gas cylinder (see Figure 12). When connecting regulator assembly to tank valve, hand tighten nut clockwise to a positive stop. **DO NOT use a wrench to tighten.** Use of a wrench may damage quick closing coupling nut and result in a hazardous condition.
15. Open cylinder valve. Apply a noncorrosive leak detection fluid to connections at regulator. Bubbles forming show a leak.
16. If leaks exist, turn off propane/LP cylinder valve. Disconnect leaking connection. Check and clean connection. Reconnect regulator and leak check again.
17. If no leaks are present, pull cover down over tank and legs. Unit is now ready to light.



Figure 11 - Attaching Regulator Hose to Burner Fuel Line



Figure 12 - Connecting Regulator to Propane/LP Gas Tank

OPERATION

⚠ WARNING: If you smell gas:

- Shut off gas to the appliance.
- Extinguish any open flames.
- If odor continues, immediately call your gas supplier.

See safety warnings and precautions starting on the front page of this manual for more information.

Before You Use Your Heater

1. Move heater to an open area.
2. Make sure tank valve is in its full off position (turn clockwise to stop).
3. Check tank valve features to ensure it has proper external mating threads. (Tank valve marked USE WITH TYPE 1.)
4. Never attempt to use any components that have been damaged or exposed to an accidental fire.

The connection provided with this heater incorporates two important features: Temperature Activated Shutoff and Excess Flow Control.

TO LIGHT

1. Open main gas supply valve on propane cylinder.
2. Turn control knob on heater to the ON position. Press for 3 seconds. While pressing control knob, repeatedly press red igniter button until burner is lit (may require pushing more than once). Continue to press control knob for 30 seconds then release.
3. TO MATCH LIGHT: Insert flame into match hole near burner. Press and hold control valve button until flame is lit. Continue to hold valve button for 30 seconds.

IMPORTANT: Smoke and odor (not a gas odor) emission may occur in the first 15 minutes of use. Run heater at high setting for at least 15 minutes to eliminate this problem.

⚠ WARNING: If you smell gas while in use, immediately press and turn control knob to the OFF position to shutdown heater.

TO SHUT DOWN

1. Shut off main gas supply.
2. After heater goes out, turn control knob to the OFF position.
3. Wait 5 minutes before relighting or moving heater.

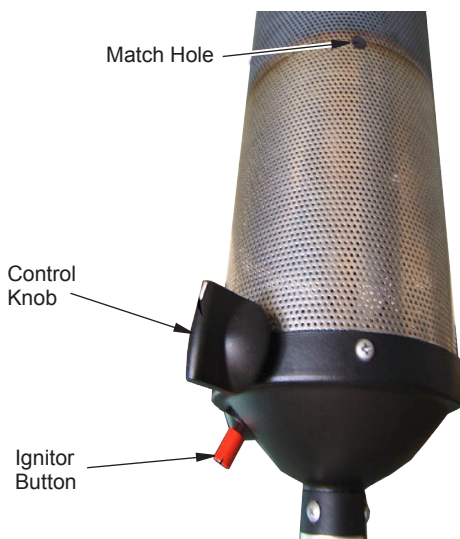

Figure 13 - Control Knob and Igniter Button

STORAGE

1. Allow at least 45 minutes for heater to cool down after using.
2. Disassemble heater in reverse order that it was assembled.
3. Place all hardware in provided tool bag.
4. Store unit in bag until ready to use again.

SERVICING

To assure safety, proper function and longevity of the heater, regular maintenance is required. The frequency of maintenance will depend on the usage of the unit. Review the following concerning the criteria for a properly functioning heater. Failing to follow proper, regular maintenance will void warranty.

A hazardous condition may result if a heater is used that has been modified or is not functioning properly. When the heater is working properly:

- The flame is contained within the heater.
- The flame is essentially blue with some yellow tipping.
- There is no strong disagreeable odor, eye burning or other physical discomfort.
- There is no smoke or soot internal or external to the heater.
- If your heater will not light or stay lit, contact a qualified service person.

The parts lists and wiring diagram show the heater as it was constructed. Do not use a heater which is different from that shown. In this regard, use only the hose, regulator and cylinder connection fitting (called a POL fitting) supplied with the heater.

IMPORTANT: Do not use alternates. For this heater, the regulator must be set as shown in [Specifications](#), page 2. If there is any uncertainty about the regulator setting, have it checked.

REPLACEMENT PARTS

Note: Use only original replacement parts. This will protect your warranty coverage for parts replaced under warranty.

PARTS UNDER WARRANTY

Contact authorized dealers of this product. If they can't supply original replacement part(s), call DESA Heating, LLC at 1-866-672-6040. When calling DESA Heating, LLC, have ready:

- your name
- your address
- model and serial numbers of your heater
- how heater was malfunctioning
- purchase date

Usually, we will ask you to return the part to the factory.

PARTS NOT UNDER WARRANTY

Contact authorized dealers of this product. If they can't supply original replacement part(s), call DESA Heating, LLC at 1-866-672-6040 for referral information. A list of authorized dealers can be found by visiting www.desatech.com.

When calling DESA Heating, LLC, have ready:

- model and serial numbers of your heater
- the replacement part number

TECHNICAL SERVICE

You may have further questions about installation, operation, or troubleshooting. If so, contact DESA Heating, LLC at 1-866-672-6040. When calling please have your model and serial numbers of your heater ready.

You can also visit DESA Heating, LLC's web site at www.desatech.com.

PARTS

MODEL TD120A

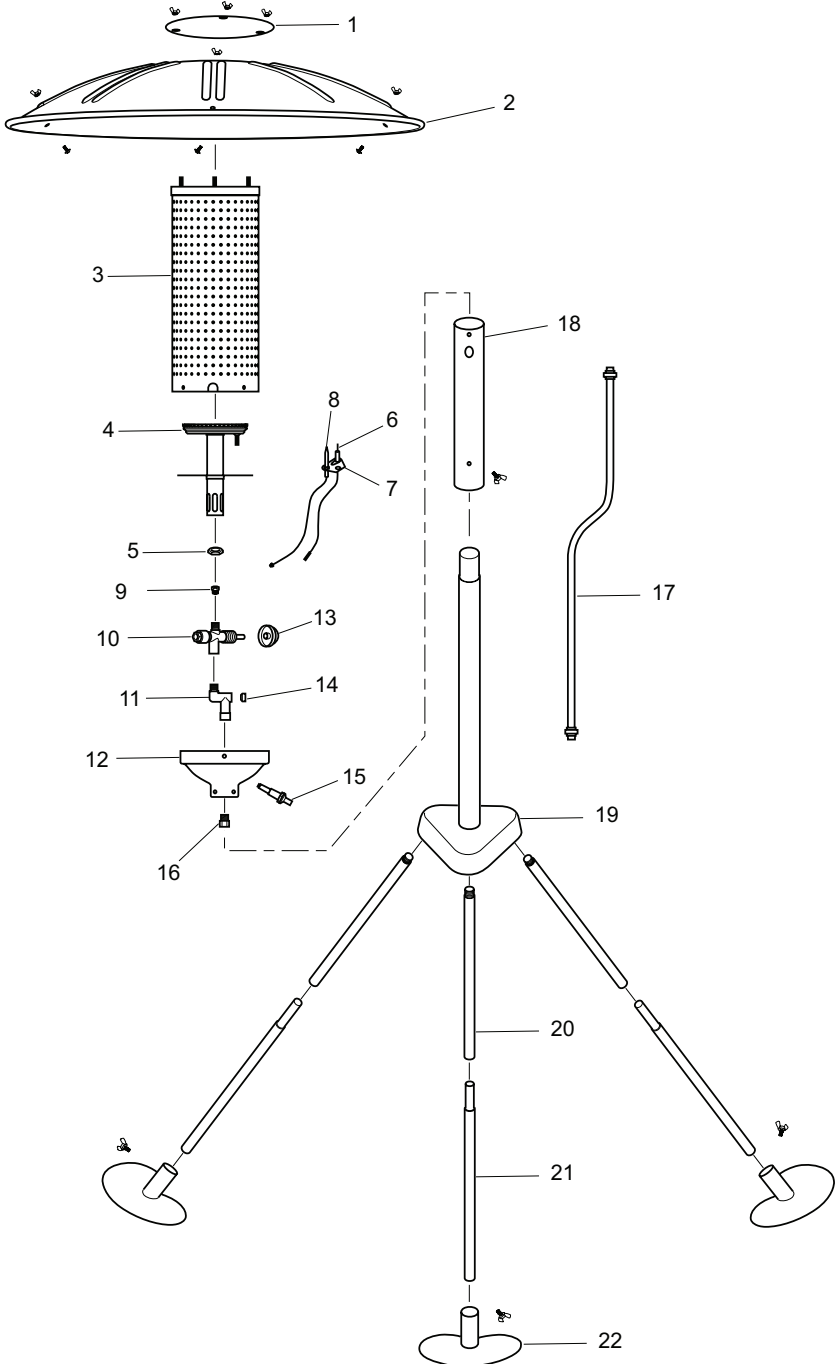

PARTS

This list contains replaceable parts used in your heater. When ordering parts, follow the instructions listed under Replacement Parts on page 9 of this manual.

MODEL TD120A

KEY			
NO.	PART NO.	DESCRIPTION	QTY
1	121014-01	Reflector Cap	1
2	121015-01	Reflector	3
3	121016-01	Burner Emitter	1
4	121017-01	Main Burner	1
5	121018-01	Copper Nut, M10 x 1	1
6	121019-01	Igniter Electrode	1
7	121020-01	Igniter Support Bracket	1
8	121021-01	Thermocouple Assembly	1
9	121022-01	Orifice, 1.35 mm	1
10	122412-01	Control Valve Assembly	1
11	121024-02	Connector Tube	1
12	121025-02	Burner Base	1
13	V01-034	Control Knob	1
14	122413-01	Fitting Nut	1
15	121028-01	Igniter	1
16	121029-02	Bulkhead Fitting	1
17	121030-02	LP Gas Hose Assembly	1
18	121031-02	Burner Pole	1
19	121032-01	Pole and Base Assembly	1
20	121034-01	Upper Threaded Legs	3
21	121035-01	Lower Legs	3
22	121036-01	Metal Foot	3
PARTS NOT SHOWN			
	121037-01	Hardware Bag	1
	121038-01	Wing Nut Bolt, 3/16"-24 x 3/8"	4
	121039-01	Screw, 3/16"- 24 x 3/8"	3
	121040-01	Wing Nut, 3/16" - 24	3
	121041-01	Wing Nut, 5/16" - 18	3
	121042-01	Flat Metal Wrench Set (3/4" & 5/8")	1
	121051-01	Heater Bag	1
	121066-01	Tank Cover	1
	121065-01	Regulator	1
	121091-01	Tank Straps	2
	121092-01	Tank Restraint	1
	122069-01	Laminated Assembly Instruction Sheet, English	1
	122069-02	Laminated Assembly Instruction Sheet, Spanish	1

WARRANTY

Model (located on product or identification tag) _____

Serial No. (located on product or identification tag) _____

Date Purchased _____

Keep receipt for warranty verification.

LIMITED WARRANTIES FOR NEW AND FACTORY RECONDITIONED PRODUCTS

New Products: DESA Heating, LLC warrants this heater and any parts thereof, to be free of defects in materials and workmanship for one (1) year from the date of first purchase, when operated and maintained in accordance with the manufacturer's instructions. These warranties are extended only to the original retail purchaser, when proof of purchase is provided.

Factory Reconditioned Heaters: DESA Heating, LLC warrants this factory reconditioned heater and any parts thereof, to be free of defects in materials and workmanship for thirty (30) days from the date of first purchase, when operated and maintained in accordance with the manufacturer's instructions. These warranties are extended only to the original retail purchaser, when proof of purchase is provided.

These warranties cover only the cost of parts and labor required to restore the product to proper operating condition. Transportation and incidental costs associated with warranty repairs are not reimbursable under this warranty.

Warranty service is available only through authorized dealers and service centers.

This warranty does not cover defects resulting from misuse, abuse, negligence, accidents, lack of proper maintenance, normal wear, alteration, modification, tampering, contaminated fuels, repair using improper parts, or repair by anyone other than an authorized dealer or service center. Routine maintenance is the responsibility of the owner.

THIS EXPRESS WARRANTY IS GIVEN IN LIEU OF ANY OTHER WARRANTY EITHER EXPRESSED OR IMPLIED, INCLUDING WARRANTIES OF MERCHANTABILITY AND FITNESS FOR A PARTICULAR PURPOSE.

DESA Heating, LLC assumes no responsibility for indirect, incidental or consequential damages. Some states do not allow the exclusion or limitation of incidental or consequential damages or limitations or exclusions may not apply to you. This Limited Warranty gives you specific legal rights and you may also have other rights which vary from state to state.

This warranty does not cover discoloration due to operation of heater. We reserve the right to amend these specifications at any time without notice. The only warranty applicable is our standard written warranty. We make no other warranty, expressed or implied.

WARRANTY SERVICE

Should your heater require service, return it to your nearest authorized service center. A list of authorized service centers can be found at www.desatech.com. Proof of purchase must be presented with the heater. The heater will be inspected. A defect may be caused by faulty materials or workmanship. If so, DESA Heating, LLC will repair or replace the heater without charge.

REPAIR SERVICE

Return the heater to your nearest authorized service center. Each Service Center is independently owned and operated. Repairs not covered by the warranty will be billed at standard prices.

A service manual is available at www.desatech.com. At any time while viewing construction heaters, click on "tech tips".

For information about this warranty write:



DESA Heating, LLC
2701 Industrial Drive
P.O. Box 90004
Bowling Green, KY 42102-9004
www.desatech.com
1-800-672-6040

122139-01
Rev. A
09/07



**MANUAL DEL PROPIETARIO
DEL CALENTADOR PORTÁTIL
DE PROPANO O GAS LP
HEAT-N-GO**



⚠ ADVERTENCIA:
para uso en exteriores
solamente.



MODELO TD120A

IMPORTANTE: lea y comprenda este manual antes de ensamblar, encender o dar servicio al calentador. El uso inadecuado del calentador puede causar lesiones graves. Conserve este manual para referencias futuras.

PARA SU SEGURIDAD

No guarde ni utilice gasolina u otros vapores y líquidos inflamables cerca de este aparato ni de cualquier otro.

PARA SU SEGURIDAD

Si percibe olor a gas:

1. Cierre el suministro de gas al aparato.
2. Extinga las llamas al descubierto.
3. Si el olor persiste, llame inmediatamente al distribuidor de gas.

Guarde este manual para referencia futura.

Para obtener más información, visite www.desatech.com

Download from Www.Somanuals.com. All Manuals Search And Download.

⚠️ ADVERTENCIA: La instalación, ajuste, alteración, servicio o mantenimiento inadecuados pueden causar lesiones, daños a la propiedad o la muerte. Lea las instrucciones de instalación, operación y mantenimiento minuciosamente antes de instalar o dar servicio a este equipo.

TABLA DE CONTENIDO

Especificaciones.....	2	Almacenamiento.....	8
Seguridad	2	Reparaciones	9
Seguridad con propano o gas LP	4	Piezas de repuesto.....	9
Desempaque	5	Servicio técnico	9
Ensamble.....	5	Piezas.....	10
funcionamiento	8	Garantía.....	12

ESPECIFICACIONES

- Clasificación: 21,000 BTU/h (6.15 kW)
- Tipo de gas: únicamente gas propano o LP
- Presión del suministro de gas al regulador: máxima 150 PSI (1034.2 kPa) mínima 5 PSI (34.5 kPa)
- Presión del suministro de gas: salida del regulador, 11" de col. de agua (2.74 kPa)
- Encendido: encendido piezoeléctrico
- Consumo de combustible: 0.49 kg/h (1.07 lb/h)
- Seguridad de llama: válvula de gas operada por termopar

SEGURIDAD

⚠️ ADVERTENCIA: este producto contiene y/o genera químicos que el Estado de California reconoce que causan cáncer, defectos de nacimiento u otros daños relacionados con la reproducción.

⚠️ ADVERTENCIA: no usar en residencias ni en vehículos recreativos.

⚠️ ADVERTENCIA: peligro de incendio, quemaduras, inhalación y explosión. Mantenga los combustibles sólidos, como materiales de construcción, papel o cartón a una distancia segura del calentador según se recomienda en las instrucciones. Nunca use el calentador en espacios que contengan o puedan contener combustibles volátiles o gaseosos o productos como gasolina, solventes, diluyente de pintura, partículas de polvo o químicos desconocidos.

No podemos prever todos los usos que se le pueden dar a nuestros calentadores. Verifique con la autoridad local de seguridad contra incendios si tiene preguntas acerca del uso de calentadores. Otras normas rigen el uso de gases combustibles y productos que producen calor para usos específicos. Las autoridades locales pueden informarle acerca de éstas.

Intoxicación con monóxido de carbono: de "caldeo directo" significa que todos los productos de combustión entran al espacio que se está calentando. Aun cuando este calentador opera con una eficiencia de combustión muy cercana al 100%, produce cantidades pequeñas de monóxido de carbono. El monóxido de carbono afecta más a algunas personas que a otras. Los síntomas iniciales de la intoxicación con monóxido de carbono se parecen a los de la gripe, con dolores de cabeza, mareos y/o náusea. Si usted presenta estos síntomas, es posible que el calentador no esté funcionando correctamente. **¡Respire aire fresco inmediatamente!** Compruebe que haya ventilación adecuada y haga que reparen el calentador.

Gas propano: el gas propano es inodoro. Al gas propano se le agrega un agente oloroso. El olor le ayuda a detectar las fugas de gas propano. Sin embargo, el olor que se añade al gas propano puede desvanecerse. Es posible que haya gas propano presente aunque no haya ningún olor.

SEGURIDAD *Continuación*

Este es un calentador de propano de caldeo directo. El propano es más pesado que el aire. Si hay una fuga de propano en una de las conexiones o nipples, éste fluirá hacia el piso y se acumulará ahí con el aire circundante, lo que formará una mezcla que es potencialmente explosiva. Obviamente, las fugas de propano se deben evitar, por lo que debe instalar el suministro de propano con el mayor cuidado posible. Lea Seguridad con propano o gas LP en la página 4 para obtener información adicional sobre cómo detectar fugas de propano. Revise las nuevas conexiones en busca de fugas utilizando una solución de agua y jabón y siga todas las instrucciones de conexión contenidas en este manual. Además, pida consejo a su distribuidor de gas propano sobre la instalación del suministro y aplicación de propano y pida también que la revise en caso que haya alguna duda.

Si el calentador se va a hacer funcionar en presencia de otras personas, es responsabilidad del usuario hacer que dichas personas se familiaricen con las precauciones e instrucciones de seguridad, así como con los peligros asociados.

Asegúrese de leer y comprender todas las advertencias. Conserve este manual para consulta. Es su guía para la operación segura y correcta de este calentador.

1. Revise el calentador completamente para ver si presenta daños. NO haga funcionar un calentador dañado.
2. NO modifique el calentador ni haga funcionar un calentador que ha sido sometido a modificaciones de su condición original.
3. Utilice únicamente gas propano o LP.
4. Utilice tanques de propano o gas LP de 9 kg (20 libras) o mayores.
5. Utilice únicamente suministros de propano con EXTRACCIÓN DE VAPORES. El cilindro de propano se debe de configurar para la extracción de vapores, de acuerdo a *Ensamblaje de botellas pequeñas de propano de la Asociación de gas comprimido*. Si tiene alguna pregunta acerca de la extracción de vapores, pregunte al distribuidor de propano.
6. Siempre ensamble el calentador completamente antes de cada uso. No utilice este calentador sin asegurar el tanque de combustible como se indica. La distancia mínima entre el tanque de combustible y el piso es de 5 cm (2").
7. Use sólo el ensamblaje de regulador y manguera que se incluye con el calentador.

8. Inspeccione el ensamblaje de la manguera antes de cada uso del calentador. Si hay rozaduras o desgaste excesivos, o si la manguera tiene cortaduras, reemplácela con el ensamblaje de manguera que aparece en la lista de piezas antes de usar el calentador.
9. Este calentador es PARA USO EN EXTERIORES SOLAMENTE; aun así, asegúrese de que haya suficiente aire fresco para la ventilación. No lo utilice dentro de edificios, cocheras u otros espacios cerrados.
10. Si en cualquier momento percibe olor a gas, DETENGA INMEDIATAMENTE el funcionamiento del aparato hasta que la fuente de donde proviene el gas haya sido localizada y reparada. Lea Seguridad con propano o gas LP en la página 4 para obtener información adicional sobre cómo detectar fugas de propano.
11. Instale el calentador de manera que no esté expuesto a rocío de agua, lluvia o goteras.
12. Mantenga las distancias mínimas con respecto a las personas o a los materiales comunes combustibles (como el papel) de 0.46 m (18") con respecto a la parte superior y de 0.46 m (18") con respecto al reflector.
13. Hágalo funcionar únicamente sobre una superficie estable y nivelada.
14. No rocíe aerosoles cerca del calentador mientras éste esté funcionando, ni poco después de que deje de funcionar.
15. No limpie el calentador con combustible o con limpiadores corrosivos. Utilice agua tibia con jabón únicamente en las superficies externas. No sumerja el calentador en agua.
16. Revise que en los quemadores y ductos de aire de ventilación pueda fluir libremente el aire y que estén libres de obstrucciones. En estas áreas comúnmente se acumulan telarañas que pueden producir condiciones de peligro, dañar el calentador y causar que sea inseguro operarlo. Debe de revisar el calentador si se presenta cualquiera de las siguientes condiciones:
 - a) Olor a gas.
 - b) El calentador no alcanza la temperatura establecida.
 - c) El brillo en el quemador no es uniforme.
 - d) Se escuchan chasquidos del quemador durante uso normal, aparte de cuando se apaga.
17. Use solamente agua jabonosa (1 parte de detergente líquido para platos y 3 partes de agua) para revisar que no haya fugas cada vez que se conecta un cilindro de propano. Las burbujas indican una fuga.

SEGURIDAD

Continuación

18. No ajuste el regulador de gas. Si no está seguro del tipo de gas o de la presión de su aparato, llame a un agente de servicio capacitado.
19. Siempre desconecte el suministro de gas cuando el calentador esté "APAGADO".
20. No lo mueva, manipule ni repare mientras está caliente o encendido.
21. Permita que pasen 45 minutos después de usarse para que se enfríe el calentador antes de intentar moverlo.
22. No haga funcionar este aparato bajo condiciones de mucho viento. La velocidad máxima permisible es de 16 km/h (10 mph).
23. No haga funcionar este aparato en condiciones de temperatura por debajo de los 5° C (40° F).
24. Mantenga el calentador alejado de áreas donde se almacenen o se usen líquidos, vapores o sólidos inflamables.
25. Si el calentador se opera en áreas con aire salado, será necesario limpiarlo con más frecuencia; de lo contrario, la longevidad de la unidad se deteriorará rápidamente. Use agua jabonosa para limpiar la unidad.
26. Los materiales o artículos que se almacenen debajo del calentador estarán sometidos a un calor radiante y pueden sufrir daños graves.

Cualquier resguardo u otro dispositivo de protección que haya sido retirado para fines de servicio debe volver a colocarse antes de hacer funcionar el calentador.

Las temperaturas de las superficies se calientan mucho cuando el calentador está en funcionamiento. Los niños y los adultos deben permanecer alejados para evitar quemaduras o igniciones de la ropa.

Los niños menores deben ser supervisados muy cuidadosamente cuando se encuentren en el área del calentador.

La ropa u otros materiales inflamables no se deben colgar en el calentador, ni colocarse sobre éste o cerca de él.

Una persona de servicio capacitada debe realizar la instalación y las reparaciones. El calentador debe ser inspeccionado antes de su uso y al menos una vez al año por una persona de servicio capacitada. Es posible que sea necesario realizar limpiezas más frecuentes. Es imperativo que los compartimientos de control, quemadores y pasajes de aire circulante del calentador se mantengan limpios.

⚠ PRECAUCIÓN: Se debe utilizar el regulador de presión de gas que se incluye con este aparato. Este regulador está calibrado para una presión de salida de 2.74 kPa (11" de columna de agua).

SEGURIDAD CON PROPANO O GAS LP

⚠ ADVERTENCIA: para uso en exteriores solamente.

PELIGRO DE ASFIXIA

- No utilice este calentador en viviendas ocupadas por personas o animales.
- No lo utilice en áreas sin ventilación.
- No se debe obstruir el flujo de aire para combustión y ventilación.
- Se debe procurar el aire necesario para ventilación a fin de que se cumplan los requisitos de aire para combustión del calentador que se está usando.
- Consulte las Especificaciones en la página 2, la placa de datos del mismo o comuníquese con DESA Heating, LLC para determinar los requisitos de ventilación de aire para combustión del calentador.
- La falta de aire para una ventilación adecuada producirá una combustión incorrecta.
- La combustión incorrecta puede generar intoxicaciones por monóxido de carbono que pueden resultar en lesiones graves o en la muerte. Los síntomas de la intoxicación con monóxido de carbono pueden incluir dolores de cabeza, mareos y dificultad para respirar.

DESEMPAQUE

Al ensamblar por primera vez, asegúrese de retirar todo el embalaje de los componentes antes de comenzar a ensamblarlos.



ENSAMBLE

1. Instale los tubos roscados en la base triangular como se muestra en la figura 1. Compruebe que los tubos roscados se asienten totalmente en el interior de la base.
2. Instale las patas inferiores presionando el seguro e insertándolo en el tubo superior (consulte la figura 2). Asegúrese que el botón del seguro quede fijo en su sitio.
3. Instale los tres pies en las patas inferiores según se muestra en la figura 3. Asegúrese de apretar el perno de mariposa después de la instalación.
4. Instale las correas para tanque en el cilindro de gas propano o gas LP según se muestra en la figura 4. La longitud de la correa desde la pestaña del tanque hasta el extremo del gancho debe ser de 22 a 25 cm (de 9" a 10"). Esto deberá mantener una distancia mínima de 5 cm (2") entre la base del tanque de propano o gas LP y el piso.



Figura 1 - Ensamble de base y tubo



Presione el seguro



Seguro dentro del orificio del tubo superior

Figura 2 - Instalación de las patas inferiores en los tubos superiores

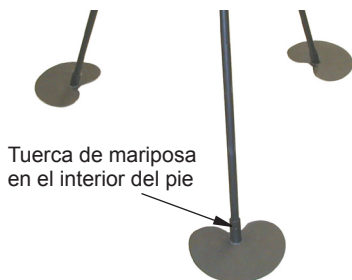

Tuerca de mariposa en el interior del pie

Figura 3 - Instalación de los pies en los tubos inferiores

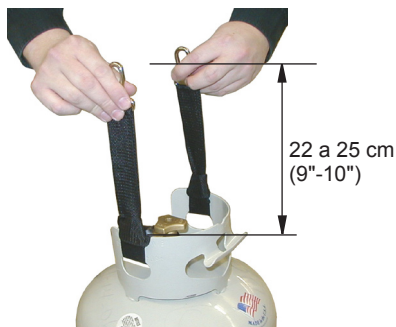

22 a 25 cm
(9"-10")

Figura 4 - Instalación de las correas para tanque

ENSAMBLE *Continuación*

5. Instale las correas para tanque en la base (consulte la figura 5).
6. Instale la correa de seguridad en el tanque y ajuste las correas en las patas según se muestra en la figura 6.
7. Instale la cubierta del tanque (consulte la figura 7).
8. Ensamble el reflector con las tuercas de mariposa pequeñas y los pernos como se muestra en la figura 8.
9. Instale el reflector por encima del poste, en la parte superior del ensamble del quemador. Instale la tapa del reflector por encima del poste. Fije el reflector y la tapa del reflector con las tuercas de mariposa grandes (consulte la figura 9).



Figura 5 - Cómo fijar las correas del tanque a la base



Figura 6 - Correas de seguridad del tanque



Figura 7 - Cubierta del tanque



Figura 8 - Ensamble de reflector



Figura 9 - Cómo fijar el reflector y la tapa del mismo en el ensamble de quemador

ENSAMBLE

Continuación

10. Inspeccione la manguera de gas en la parte inferior del ensamble del quemador en busca de grietas, cortaduras, orificios o desgaste excesivo. Si la manguera está dañada, no use el calentador.
11. Deslice la manguera hacia el tubo superior, instale el ensamble de quemador y reflector en la base (consulte la figura 10).
12. Alinee el orificio de tubo del ensamble de quemador con el orificio del tubo superior (consulte la figura 10). Asegure el ensamble de quemador en el tubo superior con un perno de mariposa totalmente.

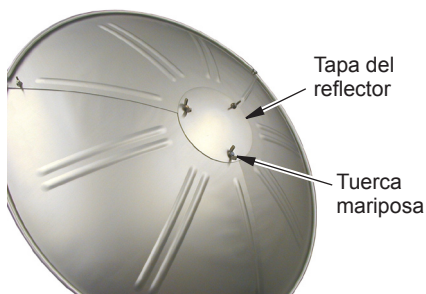

Alinee el orificio del ensamble de quemador con el orificio del tubo superior

Figura 10 - Instalación del quemador

13. Levante la cubierta del tanque. Instale la manguera de regulador en la línea de combustible del quemador con las llaves inglesas que se incluyen en la bolsa de ferretería (consulte la figura 11).
14. Conecte firmemente el regulador al cilindro de propano o gas LP (consulte la figura 12). Al conectar el ensamble del regulador a la válvula del tanque, apriete a mano la tuerca en el sentido de las manecillas del reloj hasta que sienta un tope firme. **NO utilice una llave para apretarla.** El uso de una llave puede dañar la tuerca de acoplamiento de cerrado rápido y producir una condición de peligro.
15. Abra la válvula del cilindro. Aplique líquido no corrosivo para detectar fugas en el regulador. La formación de burbujas indicará una fuga.
16. Si hay alguna fuga, cierre la válvula del cilindro de propano o gas LP. Desconecte la conexión que tiene la fuga. Revise y limpie la conexión. Vuelva a conectar el regulador y revise nuevamente si hay fugas.
17. Si no hay fugas, tire de la cubierta hacia abajo para cubrir el tanque y las patas. La unidad ya está lista para encenderse.



Figura 11 - Cómo fijar la manguera del regulador a la línea de combustible del quemador



Figura 12 - Conexión del regulador al tanque de propano o gas LP

FUNCIONAMIENTO

⚠ ADVERTENCIA: si percibe olor a gas:

- Cierre el suministro de gas al aparato.
- Apague todas las llamas al descubierto.
- Si el olor persiste, llame inmediatamente al distribuidor de gas.

Consulte las advertencias y precauciones de seguridad que comienzan en la primera página de este manual para obtener más información.

Antes de utilizar el calentador

1. Coloque el calentador en un área al descubierto.
2. Asegúrese de que la válvula del tanque esté completamente cerrada. (Gírela en el sentido de las manecillas del reloj hasta que se detenga.)
3. Revise los componentes de la válvula del tanque para asegurar que cuente con las roscas de acoplamiento externas apropiadas. La válvula del tanque debe estar marcada como "USE WITH TYPE 1" (ÚSESE CON EL TIPO 1).
4. Nunca intente utilizar algún componente que haya sido dañado o expuesto a un incendio accidental.

La conexión incluida con este calentador incorpora dos importantes características: apagado activado por temperatura y control de exceso de flujo.



Figura 13 - Perilla de control y botón del encendedor

PARA ENCENDER

1. Abra la válvula principal de suministro de gas en el cilindro de gas propano.
2. Gire la perilla de control del calentador hasta colocarla en la posición de encendido. Manténgala presionada durante 3 segundos. Mientras presiona la perilla de control, oprima varias veces el botón rojo del encendedor hasta encender el quemador (es posible que deba oprimir el botón varias veces). Continúe presionando la perilla de control del calentador durante 30 segundos y luego suéltela.
3. **PARA ENCENDER CON FÓSFORO:** inserte la llama dentro del orificio para fósforo cerca del quemador. Presione y mantenga presionado el botón de la válvula de control hasta que la llama se encienda. Continúe presionando el botón de la válvula por 30 segundos.

IMPORTANTE: Es posible que se produzcan emisiones de humo y olor (no olor a gas) dentro de los primeros 15 minutos de uso. Haga funcionar el calentador a una temperatura alta durante al menos 15 minutos para eliminar este problema.

⚠ ADVERTENCIA: si detecta olor a gas mientras está funcionando, inmediatamente presione y gire la perilla de control a la posición OFF (APAGADO) para apagar el calentador.

PARA APAGAR

1. Cierre el suministro principal de gas.
2. Después de que el calentador se detenga, gire la perilla de control hasta colocarla en la posición de apagado.
3. Espere 5 minutos antes de volver a encender o mover el calentador.

ALMACENAMIENTO

1. Permita que el calentador se enfríe durante al menos 45 minutos después de usarlo.
2. Desensamble el calentador en orden inverso de como fue ensamblado.
3. Coloque toda la ferretería en la bolsa de herramientas que se incluye.
4. Guarde la unidad en la bolsa hasta que esté listo para usarla nuevamente.

REPARACIONES

Para fines de seguridad, funcionamiento correcto y longevidad del calentador, es necesario un mantenimiento periódico. La frecuencia del mantenimiento dependerá del uso de la unidad. Revise la siguiente información acerca de los criterios para un calentador que funciona correctamente. Si no proporciona el mantenimiento correcto y periódico, la garantía se anulará.

Si se utiliza un calentador que ha sido modificado o que no funciona correctamente, se puede generar una condición de peligro. Cuando el calentador funciona correctamente:

- La llama queda contenida dentro del calentador.
- La llama es esencialmente azul con algo de amarillo en las puntas.
- No se experimentan olores desagradables e intensos, ardor de ojos ni otras molestias físicas.

- No hay humo ni hollín dentro o fuera del calentador.
- Si el calentador no se enciende o permanece encendido, comuníquese con un técnico de servicio capacitado.

Las listas de piezas y el diagrama de cableado muestran la forma en la que el calentador está construido. No utilice un calentador que sea diferente del que se muestra. A este respecto, utilice sólo la manguera, el regulador y el niple de conexión al cilindro (conocido como niple de rosca invertida) incluidos con el calentador.

IMPORTANTE: no use otras alternativas. Para este calentador, el regulador se debe instalar como se muestra en las *Especificaciones* en la página 2. Si tiene dudas acerca de la configuración del regulador, haga que la revisen.

PIEZAS DE REPUESTO

Nota: use sólo piezas de repuesto originales. Esto protegerá la cobertura de su garantía para partes reemplazadas bajo la garantía.

PIEZAS CON GARANTÍA

Comuníquese con los distribuidores autorizados de este producto. Si no pueden proporcionarle las piezas originales de repuesto, llame a DESA Heating, LLC al 1-866-672-6040.

Cuando llame a DESA Heating, LLC tenga listo:

- su nombre,
- su dirección
- los números de modelo y de serie de su calentador,
- la falla del calentador,
- la fecha de compra

Por lo general, le pediremos que devuelva la pieza a la fábrica.

PIEZAS SIN GARANTÍA

Comuníquese con los distribuidores autorizados de este producto. Si no pueden suministrarle piezas de repuesto originales, llame a DESA Heating, LLC al 1-866-672-6040 para obtener información de referencias. Puede hallar una lista de distribuidores al visitar www.desatech.com.

Cuando llame a DESA Heating, LLC tenga listo:

- los números de modelo y de serie de su calentador,
- el número de la pieza de repuesto.

SERVICIO TÉCNICO

Es posible que tenga preguntas adicionales sobre la instalación, el funcionamiento o la solución de problemas. De ser así, póngase en contacto con DESA Heating, LLC al 1-866-672-6040. Al llamar tenga a

la mano los números de modelo y serie de su calentador.

También puede visitar el sitio web de DESA Heating, LLC en www.desatech.com.

PIEZAS

MODELO TD120A

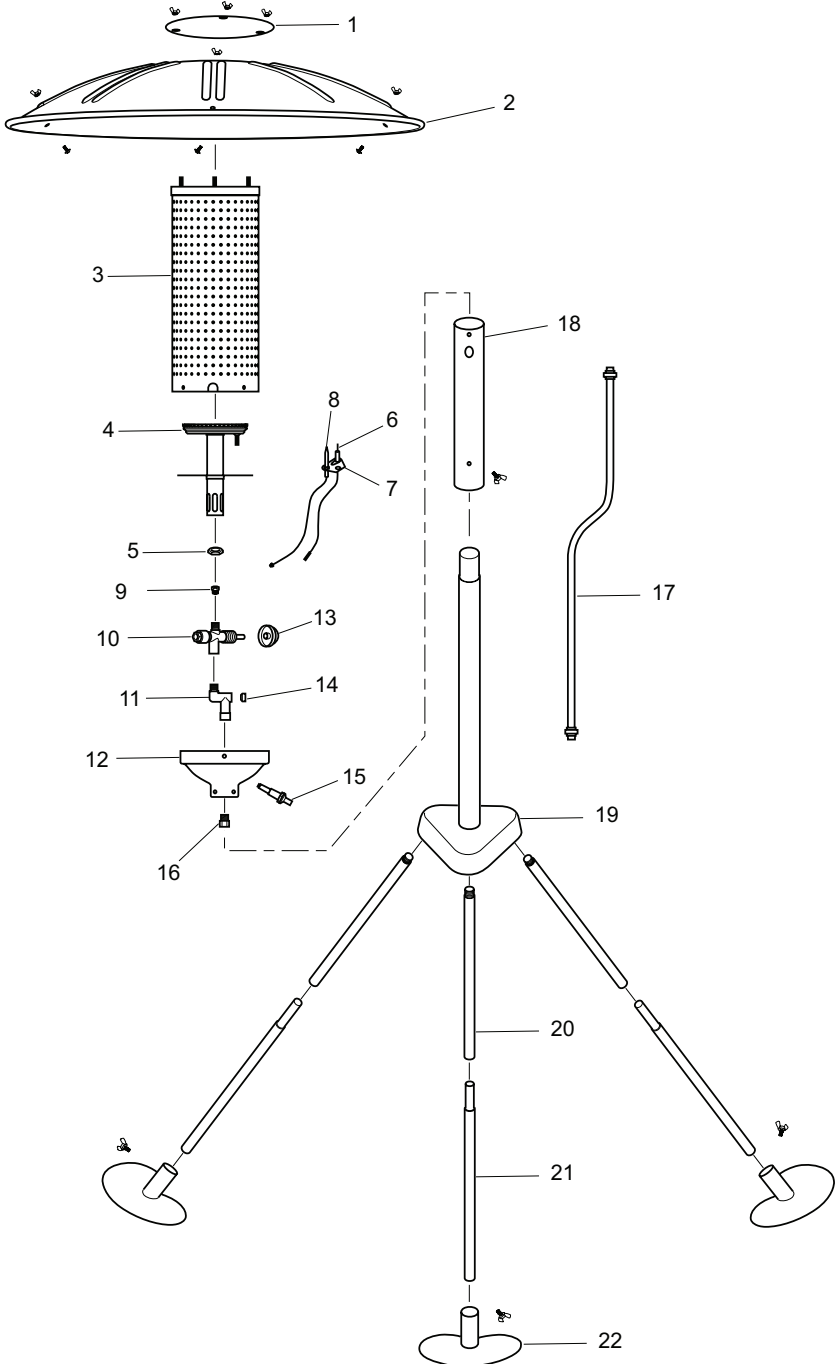

PIEZAS

Esta lista contiene las piezas reemplazables utilizadas en el calentador. Al hacer un pedido de piezas, siga las instrucciones listadas en Piezas de repuesto en la página 9 de este manual.

MODELO TD120A

N°	N° DE PARTE	DESCRIPCIÓN	CANT.
1	121014-01	Tapa del reflector	1
2	121015-01	Reflector	3
3	121016-01	Emisor del quemador	1
4	121017-01	Quegador principal	1
5	121018-01	Tuerca de cobre, M10 x 1	1
6	121019-01	Electrodo del encendedor	1
7	121020-01	Ménsula de soporte del encendedor	1
8	121021-01	Ensamble de termopar	1
9	121022-01	Orificio, 1.35 mm	1
10	122412-01	Ensamble de válvula de control	1
11	121024-02	Tubo del conector	1
12	121025-02	Base del quemador	1
13	V01-034	Perilla de control	1
14	122413-01	Tuerca de la conexión	1
15	121028-01	Encendedor	1
16	121029-02	Conexión de mampara	1
17	121030-02	Conjunto de la manguera de gas LP	1
18	121031-02	Tubo del quemador	1
19	121032-01	Ensamble de tubo y base	1
20	121034-01	Patatas superiores roscadas	3
21	121035-01	Patatas inferiores	3
22	121036-01	Pie de metal	3
■ PARTES QUE NO SE MUESTRAN ■			
	121037-01	Bolsa de ferretería	1
	121038-01	Perno para tuerca de mariposa, 3/16"-24 x 3/8"	4
	121039-01	Tornillo de 3/16"- 24 x 3/8"	3
	121040-01	Tuerca de mariposa de 3/16" - 24	3
	121041-01	Tuerca de mariposa de 5/16" - 18	3
	121042-01	Unas llave plana de metal (3/4" y 5/8")	1
	121051-01	Bolsa del calentador	1
	121066-01	Cubierta del tanque	1
	121065-01	Regulador	1
	121091-01	Correas del tanque	2
	121092-01	Seguridad del tanque	1
	122069-01	Hoja laminada de instrucciones de ensamble (inglés)	1
	122069-02	Hoja laminada de instrucciones de ensamble (español)	1

GARANTÍA

N° de modelo (localizado en el producto o la etiqueta de identificación) _____

N° de serie (localizado en el producto o la etiqueta de identificación) _____

Fecha de compra _____

Conserve su recibo para verificación de la garantía.

GARANTÍA LIMITADA PARA PRODUCTOS NUEVOS Y REACONDICIONADOS DE FÁBRICA

Productos nuevos: DESA Heating, LLC garantiza este calentador y cualquiera de sus partes contra cualquier defecto en los materiales y mano de obra por un (1) año a partir del día de la compra, siempre y cuando se haya operado y dado mantenimiento de acuerdo con la instrucciones del fabricante. Estas garantías se extienden solamente al comprador minorista original, cuando se proporciona el comprobante de compra.

Calentadores reacondicionados de fábrica: DESA Heating, LLC garantiza este calentador y cualquiera de sus partes contra cualquier defecto en los materiales y mano de obra por treinta (30) días a partir del día de la compra, siempre y cuando se haya operado y dado mantenimiento de acuerdo con la instrucciones del fabricante. Estas garantías se extienden solamente al comprador minorista original, cuando se proporciona un comprobante de compra.

Estas garantías sólo cubren el costo de las piezas y de la mano de obra requeridos para restaurar el producto a una condición de operación correcta. La transportación y costos incidentales asociados con reparaciones garantizadas no son reembolsables bajo esta garantía.

El servicio de garantía está disponible sólo a través de distribuidores autorizados y centros de servicio.

Esta garantía no cubre los defectos que resulten del uso inadecuado, abuso, descuido, accidentes, falta de mantenimiento adecuado, uso normal, alteración, modificación, manipulación, combustibles contaminados, reparación utilizando piezas inadecuadas, o reparación hecha por cualquiera que no sea un distribuidor autorizado o un centro de servicio. El mantenimiento de rutina es responsabilidad del propietario.

ESTA GARANTÍA EXPRESA SE OTORGA EN LUGAR DE CUALQUIER OTRA GARANTÍA, YA SEA EXPRESA O IMPLÍCITA, INCLUYENDO GARANTÍAS DE COMERCIABILIDAD Y APTITUD PARA UN PROPÓSITO EN PARTICULAR.

DESA Heating, LLC no asume responsabilidad por daños consecuentes, indirectos o fortuitos. Algunos estados no permiten la exclusión o limitación de daños incidentales o perjuicios, o es posible que las exclusiones no sean aplicables a usted. Esta garantía limitada le otorga derechos legales específicos y posiblemente tenga otros derechos que varían de un estado a otro.

Esta garantía no cubre la decoloración debida al funcionamiento del calentador. Nos reservamos el derecho de modificar estas especificaciones en cualquier momento sin aviso previo. La única garantía aplicable es nuestra garantía por escrito estándar. No otorgamos ninguna otra garantía, expresa o implícita.

SERVICIO DE GARANTÍA

Si su calentador requiere servicio, regréselo al centro de servicio autorizado más cercano. Puede hallar una lista de los centros de servicio autorizados en www.desatech.com. Se debe presentar la prueba de compra junto con el calentador. El calentador será inspeccionado. Un defecto podría ser ocasionado por materiales o mano de obra defectuosos. Si es así, DESA Heating, LLC reparará o reemplazará el calentador sin ningún cargo.

SERVICIO DE REPARACIÓN

Devuelva el calentador al centro de servicio autorizado más cercano. Cada centro de servicio tiene propietario y operación independientes. Las reparaciones no cubiertas por la garantía se cobrarán a precio estándar.

Está disponible un manual de servicio en www.desatech.com. Haga clic en "tech tips" (consejos técnicos) cuando lo desee mientras ve los calentadores.

Para obtener información sobre esta garantía, escriba a:



122139 01
NOT A UPC

DESA

DESA Heating, LLC
2701 Industrial Drive
P.O. Box 90004
Bowling Green, KY 42102-9004, EE.UU.

www.desaint.com
1-866-846-6040

122139-01
Rev. A
09/07

Free Manuals Download Website

<http://myh66.com>

<http://usermanuals.us>

<http://www.somanuals.com>

<http://www.4manuals.cc>

<http://www.manual-lib.com>

<http://www.404manual.com>

<http://www.luxmanual.com>

<http://aubethermostatmanual.com>

Golf course search by state

<http://golfingnear.com>

Email search by domain

<http://emailbydomain.com>

Auto manuals search

<http://auto.somanuals.com>

TV manuals search

<http://tv.somanuals.com>