

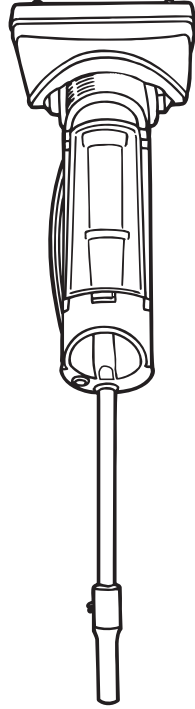

<p>Enregistré en Garantie</p> <ul style="list-style-type: none"> • Sur Internet : www.dirtdevil.com • Adresse postale : Royal Appliance Mfg 7005 Cochran Rd. Glenwillow, Ohio 44139 	<p>Consignez les renseignements ci-dessous pour pouvoir les consulter rapidement.</p> <p>N° de modèle : _____</p> <p>Code de fabrication : _____</p> <p>(Le code de fabrication se trouve sur la partie inférieure arrière de l'aspirateur)</p>
---	---

Español - página E1



AVERTISSEMENT:  L'assemblage de l'appareil comprend des petites pièces. Ces dernières présentent un danger d'étouffement.

- Veuillez lire attentivement ces instructions avant d'utiliser votre aspirateur léger.
- Nous pouvons vous aider à assembler votre aspirateur et à répondre à vos questions. Pour cela composez le :
1-800-321-1134
(É.U. et Canada)
www.dirtdevil.com

<p>Vous trouverez des pièces de rechange d'ORIGINE sur le site www.dirtdevil.com</p>		<p>Cet aspirateur fonctionne avec les pièces suivantes :</p>
<p>MODÈLE DE COURROIE</p> <p>15</p>	<p>TYPE DE FILTRE</p> <p>F2</p>	

MANUEL DU PROPRIÉTAIRE
Notice d'utilisation et d'entretien



OWNER'S MANUAL
Operating and Servicing Instructions

Find **GENUINE** Replacement Parts at
www.dirtdevil.com

This cleaner uses the following parts:

BELT STYLE	15
FILTER TYPE	F2

- Please read these instructions carefully before using your Lightweight Upright.
- Let us help you put your vacuum together or answer any questions, call:
1-800-321-1134
(USA & Canada)
www.dirtdevil.com

WARNING:  Cleaner assembly may include small parts. Small parts can present a choking hazard.

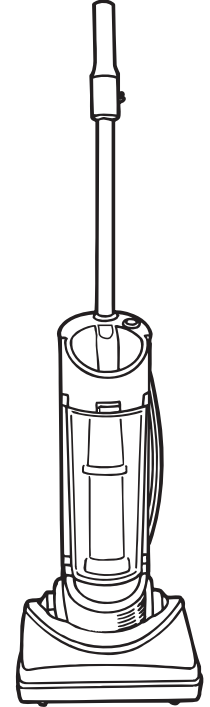

Warranty Registration

- Online at: www.dirtdevil.com
- Mail: Royal Appliance Mfg
7005 Cochran Rd.
Glenwillow, Ohio 44139

For quick reference, please record your vacuum information below.

Model #: _____
Mfg. Code: _____
(Mfg. code located on the lower backside of cleaner)

Español - página E1

THIS VACUUM CLEANER IS INTENDED FOR HOUSEHOLD USE ONLY.

IMPORTANT SAFETY INSTRUCTIONS

When you use an appliance, basic precautions should always be followed, including the following:

- **READ ALL INSTRUCTIONS BEFORE USING THE APPLIANCE.**
- **ALWAYS FOLLOW THESE SAFETY INSTRUCTIONS.**
- **BRING VACUUM CLEANER TO UPRIGHT POSITION WHEN USING THE HOSE AND ATTACHMENTS.**
- **DO NOT LEAVE VACUUM CLEANER UNATTENDED WHEN PLUGGED IN.**
- **REGULARLY CHECK THE FILTER TO CLEAN OR REPLACE.**
- **WARNING: FULLY ASSEMBLE CLEANER BEFORE OPERATING.**
- **WARNING: DO NOT USE SHARP OBJECTS TO CLEAN OUT THE HOSE SINCE THEY COULD CAUSE DAMAGE.**
- **OCCASIONALLY REMOVE BRUSH AND CLEAN DEBRIS FROM END CAPS TO KEEP BRUSH ROTATING SMOOTHLY.**
- **WARNING: THE CORDS, WIRES, AND/OR CABLES SUPPLIED WITH THIS PRODUCT CONTAINS CHEMICALS, INCLUDING LEAD OR LEAD COMPOUNDS, KNOWN TO THE STATE OF CALIFORNIA TO CAUSE CANCER AND BIRTH DEFECTS OR OTHER REPRODUCTIVE HARM. WASH HANDS AFTER USING.**

WARNING: TO REDUCE THE RISK OF FIRE, ELECTRIC SHOCK OR INJURY:

- Do not leave appliance when plugged in. Unplug from outlet when not in use and before servicing.
- Do not use outdoors or on wet surfaces. Electrical shock could occur.
- Do not allow to be used as a toy. Close attention is necessary when used by or near children.
- Use only as described in this manual. Use only manufacturer's recommended attachments.
- Do not use with damaged cord or plug. If appliance is not working as it should, has been dropped, damaged, left outdoors, or dropped into water, return it to a service center for inspection. Call 1-800-321-1134 for the nearest service center.
- Do not pull or carry by cord, use cord as handle, close a door on cord, or pull cord around sharp edges or corners. Do not run appliance over cord. Keep cord away from heated surfaces.
- Do not unplug by pulling on cord. To unplug, grasp the plug, not the cord.
- Do not handle plug or appliance with wet hands.
- Do not put any objects into openings. Do not use with any opening blocked; keep free of dust, lint, hair, and anything that may reduce air flow.
- Keep hair, loose clothing, fingers, and all parts of body away from openings and moving parts.
- Do not pick up anything that is burning or smoking, such as cigarettes, matches, or hot ashes.

CET APPAREIL A ÉTÉ CONÇU EXCLUSIVEMENT POUR UN USAGE DOMESTIQUE.
CONSIGNES DE SÉCURITÉ IMPORTANTES
Lorsque vous utilisez un appareil ménager, vous devez toujours prendre certaines précautions, dont les suivantes :

- **LISEZ TOUTES LES INSTRUCTIONS AVANT D'UTILISER CET APPAREIL.**
- **RESPECTEZ TOUJOURS À LA LETTRE LES CONSIGNES DE SÉCURITÉ.**
- **PLACEZ L'APPAREIL EN POSITION VERTICALE LORSQUE VOUS UTILISEZ LE TUYAU ET LES ACCESSOIRES.**
- **NE LAISSEZ PAS L'APPAREIL SANS SURVEILLANCE QUAND IL EST BRANCHÉ.**
- **VÉRIFIEZ RÉGULIÈREMENT LES FILTRES. NETTOYEZ-LES OU REMPLACEZ-LES AU BESOIN.**
- **AVERTISSEMENT : ASSEMBLEZ ENTièrement L'ASPIRATEUR AVANT DE LE METTRE EN MARCHÉ**
- **AVERTISSEMENT : N'UTILISEZ PAS D'OBJETS TRANÇHANTS POUR NETTOYER LE TUYAU PUISQU'ILS POURRAIENT L'ENDOMMAGER.**
- **ENLEVEZ LE ROULEAU DE TEMPS EN TEMPS ET NETTOYEZ LES SALETÉS QUI ENCOMBRENT SES EXTRÉMITÉS AFIN QU'IL CONTINUE À TOURNER SANS PROBLÈME.**
- **AVERTISSEMENT : LES CORDONS D'ALIMENTATION, LES FILS ÉLECTRIQUES ET/OU LES CÂBLES FOURNIS AVEC CE PRODUIT CONTIENNENT DES PRODUITS CHIMIQUES, Y COMPRIS DU PLOMB OU DES COMPOSÉS DU PLOMB RECONNUS DANS L'ÉTAT DE LA CALIFORNIE POUR CAUSER LE CANCER, ET ILS PEUVENT ENTRAÎNER DES MALFORMATIONS CONGÉNITALES OU ENDOMMAGER LES ORGANES REPRODUCTEURS. LAVEZ-VOUS LES MAINS APRÈS TOUTE UTILISATION.**

AVERTISSEMENT : POUR ÉVITER LES RISQUES D'INCENDIE, DE CHOC ÉLECTRIQUES OU DE BLESSURES :

- Ne pas s'éloigner de l'appareil lorsqu'il est branché. Le débrancher de la prise lorsqu'il n'est pas utilisé et avant l'entretien.
- Pour éviter les risques de chocs électriques, ne pas utiliser l'appareil à l'extérieur ou sur des surfaces mouillées.
- Ne pas permettre qu'il soit utilisé comme jouet. Être particulièrement attentif s'il est utilisé par des enfants ou près d'eux.
- Utiliser l'appareil en respectant les consignes inscrites dans le présent manuel. N'utiliser que les accessoires recommandés par le fabricant.
- Ne pas utiliser avec une prise ou un cordon d'alimentation endommagés. Si l'appareil ne fonctionne pas de façon satisfaisante, s'il est tombé par terre ou dans l'eau, s'il a été endommagé ou laissé dehors, le retourner à un centre de service après vente pour qu'il soit inspecté. Composez le 1-800-321-1134 pour connaître le centre de service après vente le plus près de chez vous.
- Ne pas tirer sur le cordon d'alimentation pour déplacer ou porter l'aspirateur. Ne

retraitement de 30 minutes.

REMARQUE : L'aspirateur doit demeurer débranché pendant une période de refroidissement de 30 minutes.

l'aspirateur, le moteur aura refroidi, et l'aspirateur sera de nouveau prêt à être utilisé. Viduez le godet à poussière et nettoyez les filtres. Au bout de 30 minutes, les systèmes d'évacuation et d'aspiration, le tuyau et les filtres pour détecter toute obstruction. Si cela se produit, arrêtez l'aspirateur et débranchez-le. Examinez de surchauffe. Votre aspirateur est muni d'un protecteur thermique qui arrête le moteur en cas de surchauffe. Si cela se produit, arrêtez l'aspirateur et débranchez-le. Examinez les systèmes d'évacuation et d'aspiration, le tuyau et les filtres pour détecter toute obstruction. Viduez le godet à poussière et nettoyez les filtres. Au bout de 30 minutes, l'aspirateur, le moteur aura refroidi, et l'aspirateur sera de nouveau prêt à être utilisé.

AVERTISSEMENT :

Afin de réduire les risques de chocs électriques, cet appareil est muni d'une fiche polarisée (une tige est plus large que l'autre). Cette fiche ne peut être insérée dans une prise de courant polarisée que dans un sens. Si elle ne s'insère pas complètement dans la prise, il faut l'inverser. Si elle ne s'insère toujours pas, demandez à un électricien qualifié d'installer la prise appropriée. Ne jamais modifier la fiche d'aucune façon.

VEUILLEZ CONSERVER CES INSTRUCTIONS

- Utiliser une tension inadéquate peut endommager le moteur et peut même blesser l'utilisateur. La tension adéquate est indiquée sur la plaque de l'appareil.
- Ranger l'aspirateur à l'intérieur. Le ranger après usage pour que personne ne t'embête.
- Ne pas utiliser de rallonge électrique avec cet appareil.
- Pour nettoyer les endroits autre que le plancher, l'appareil doit être en position verticale afin de soulever du tapis la brosse rotative.
- L'appareil doit être posé sur le plancher. Seul l'aspirateur à main peut être posé sur le mobilier.
- Comme de l'essence, ni l'utiliser dans des endroits où ces produits pourraient être présents.
- Ne pas utiliser l'appareil pour aspirer des liquides inflammables ou combustibles, être particulièrement prudent pour le nettoyage des escaliers.
- Examinez votre aspirateur et suivez toutes les instructions sur les étiquettes.
- Mettre toutes les commandes sur arrêt avant de débrancher.
- Ne pas utiliser l'aspirateur sans le godet à poussière et les filtres.
- allumettes ou des cendres chaudes.
- Ne pas aspirer quoi que ce soit qui brûle ou qui fume, comme des cigarettes, des loins des ouvertures et des pièces mobiles.
- Garder les cheveux, les vêtements amples, les doigts et toutes les parties du corps tout ce qui pourrait diminuer le passage de l'air.
- Ne pas introduire d'objets dans les ouvertures. Ne pas utiliser si une ouverture est bloquée; maintenir celles-ci exemptes de poussière, de peluche, de cheveux et de la fiche, non le cordon.
- Ne pas manipuler la prise ou l'appareil avec les mains mouillées.
- Ne pas tirer le cordon s'il frotte sur une arête vive ou un coin de mur. Éviter que l'appareil ne roule sur le cordon. Tenir le cordon à distance des surfaces chauffées.
- Ne pas débrancher en tirant sur le cordon d'alimentation. Pour débrancher, tenir pas utiliser le cordon comme poignée, ne pas fermer de porte sur le cordon et

- Do not use without dirt container and filters in place.
- Turn off all controls before unplugging.
- Look on your vacuum cleaner and follow all label and marking instructions.
- Use extra care when cleaning on stairs.
- Do not use to pick up flammable or combustible liquids, such as gasoline, or use in areas where they may be present.
- Keep the vacuum cleaner on the floor. Only the hand-held vacuum cleaners may be set on furniture.
- Vacuum cleaner must be in the upright position to lift the rotating brush off the carpet when doing above floor cleaning.
- Do not use an extension cord with this vacuum cleaner.
- Store the vacuum cleaner indoors. Put the vacuum cleaner away after use to prevent tripping accidents.
- Using improper voltage may result in damage to the motor and possible injury to the user. Proper voltage is listed on the cleaner plate.

SAVE THESE INSTRUCTIONS

WARNING:

To reduce the risk of electric shock, this appliance has a polarized plug (one blade is wider than the other). This plug will fit in a polarized outlet only one way. If the plug does not fit fully in the outlet, reverse the plug. If it still does not fit, contact a qualified electrician to install the proper outlet. Do not change the plug in any way.

Your cleaner contains a thermal protective device to shut off the motor to avoid overheating. If this happens, turn switch off and unplug the cleaner. Inspect the exhaust, inlet, hose, and filters for any blockage. Empty the dirt container and clean filters. After approximately 30 minutes the motor will have cooled and the vacuum will be ready to use. **NOTE:** *The cleaner must remain unplugged during the 30 minute cooling period.*

CONGRATULATIONS

You are now the proud owner of a Dirt Devil®. We trust your new purchase will bring you many years of satisfaction.

Our company has designed and developed this product with you in mind.

We are very proud of our products and hope that you are equally satisfied with their quality and performance.

Thank you for your support of Dirt Devil® products.
Visit our website at www.dirtdevil.com

TABLE OF CONTENTS

Safety Instructions	Page 2, 3
Features	Page 5
How to Assemble	Page 6
How To Operate	Page 6
Dirt Container & Filter: Removal & Replacement.	Page 7
Belt or Brushroll: Removal & Replacement.	Page 8
Troubleshooting Guide	Page 9

LIMITED WARRANTY

To the consumer, Royal Appliance Mfg. Co. warrants this vacuum cleaner to be free of defects in material or workmanship commencing upon the date of the original purchase. Refer to the data plate label on your vacuum cleaner for the length of warranty and save your original sales receipt to validate start of warranty period.

If the vacuum cleaner should become defective within the warranty period, we will repair or replace any defective parts free of charge. The complete machine must be delivered prepaid to any ROYAL® Authorized Sales & Warranty Service Station. Please include complete description of the problem, day of purchase, copy of original sales receipt and your name, address and telephone number. If you are not near a Warranty Station, call the factory for assistance at USA & Canada: 1-800-321-1134. Use only genuine Royal® replacement parts.

The warranty does not include unusual wear, damage resulting from accident or unreasonable use of the vacuum cleaner. This warranty does not cover brushes, bags, flat belts, filters and bulbs. This warranty does not cover unauthorized repairs. This warranty gives you specific legal rights and you may also have other rights (Other rights may vary from state to state in the USA).

IMPORTANT: USE ONLY GENUINE ROYAL® REPLACEMENT PARTS.
NOTE: TO REGISTER YOUR PRODUCT, RETURN YOUR WARRANTY CARD OR REGISTER ONLINE AT WWW.DIRTDEVIL.COM.

FÉLICITATIONS !

Vous êtes désormais l'heureux propriétaire d'un Dirt Devil™. Nous sommes persuadés que cet appareil répondra à vos besoins pendant de nombreuses années.

Nous avons conçu ce produit pour vous faciliter la vie.

Nous sommes très fiers de nos produits et nous espérons que vous serez aussi satisfait que nous de leur qualité et de leur rendement.

Merci d'utiliser les produits Dirt Devil™.

Visitez notre site Web : www.dirtdevil.com

TABLE DES MATIÈRES

Consignes de sécurité	Page 2, 3
Pièces	Page 5
Assemblage de l'appareil	Page 6
Utilisation de l'appareil	Page 6
Godet à poussière et filtre : retrait et réinstallation	Page 7
Courroie ou rouleau-brosse : retrait et réinstallation	Page 8
Guide de dépannage	Page 9

GARANTIE LIMITÉE

Royal Appliance Mfg. Co. garantit au consommateur que cet aspirateur est exempt de vice de matériau ou de fabrication à compter de sa date d'achat originale. Consultez la plaque signalétique de l'appareil pour déterminer la durée de la garantie et conservez votre reçu d'achat original pour justifier la date d'entrée en vigueur de la garantie.

L'appareil entier doit être envoyé port payé à n'importe quel point de vente ou de réparation sous garantie de ROYAL™. Veuillez inclure une description détaillée du problème, la date d'achat, une copie du reçu d'achat original ainsi que vos nom, adresse et numéro de téléphone. Si aucun centre de réparation ne se trouve dans votre région, communiquez avec l'usine au 1-800-321-1134, pour obtenir de l'aide au Canada et aux États-Unis. N'utilisez que les pièces de rechange Royal™.

La garantie ne couvre pas l'usure inhabituelle, les dommages causés par les accidents ou un usage abusif de l'appareil. Elle ne couvre pas non plus les brosses, les sacs, les courroies plates, les filtres et les ampoules. La garantie ne couvre pas les réparations non autorisées. La garantie vous accorde des droits précis, mais il se peut que vous ayez d'autres droits (ces derniers varient d'un État à un autre au sein des États-Unis).

IMPORTANT : N'UTILISEZ QUE DES PIÈCES DE RECHANGE ROYAL™ AUTHENTIQUES.
REMARQUE : POUR ENREGISTRER VOTRE APPAREIL, RETOURNEZ VOTRE CARTE DE GARANTIE. VOUS POUVEZ AUSSI L'ENREGISTRER EN LIGNE, SUR LE SITE WWW.DIRTDEVIL.COM.

9. Poignée télescopique
10. Bouton de dégagement de la poignée télescopique
11. Dispositif d'enroulement supérieur du télescopique
11. Dispositif d'enroulement supérieur du télescopique
12. Cordon d'alimentation long
13. Dispositif d'enroulement inférieur du cordon avec déclenchement rapide
14. Roues
15. Tuyau inférieur/Porte anti-obstruction

ARRIÈRE

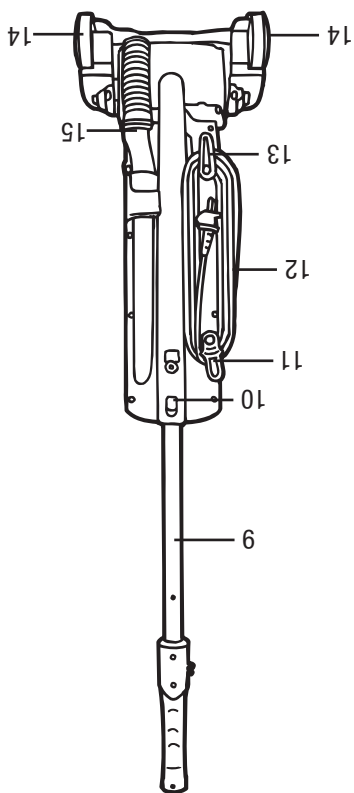

ARRIÈRE

1. Manche de la poignée
2. Guide du cordon
3. Bouton de dégagement du vide-poussière
4. Interrupteur marche/arrêt
5. Poignée de transport
6. Filtre
7. Vide-poussière
8. Suceur

AVANT

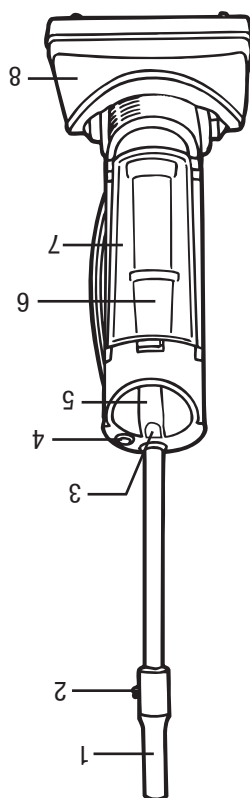

AVANT

FEATURES

FRONT

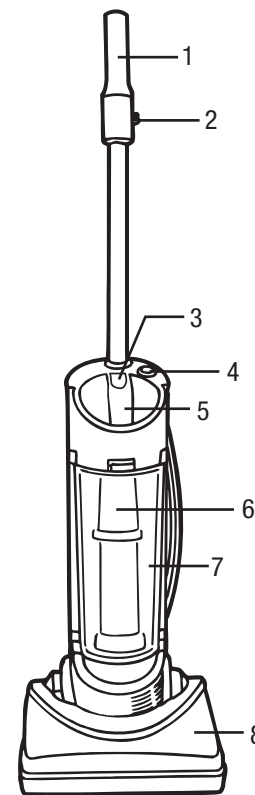

FRONT

1. Handle grip
2. Cord guide
3. Dirt container release button
4. On/Off switch
5. Carry handle
6. Filter
7. Dirt container
8. Nozzle

BACK

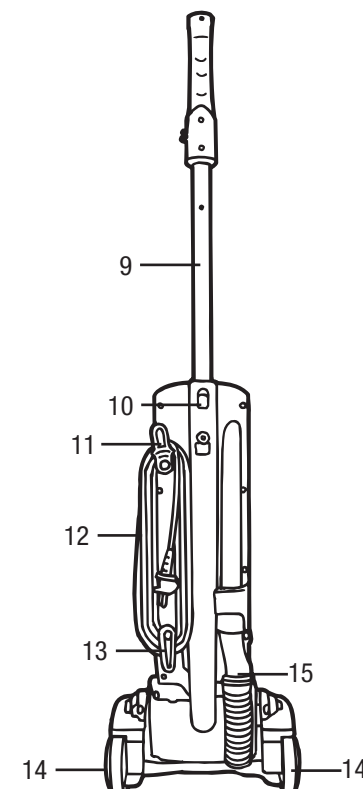

BACK

9. Telescopic handle
10. Telescopic handle release button
11. Upper cord wrap with quick cord release
12. Long power cord
13. Lower cord wrap with quick cord release
14. Wheels
15. Lower hose/Clog clean-out

HOW TO ASSEMBLE

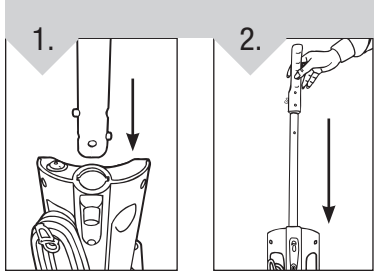

1. Insert handle into body of cleaner.

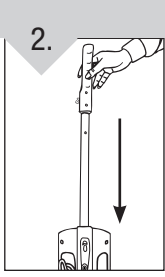

2. Push down firmly until handle locks into place.

FOR STORAGE

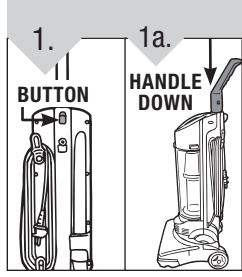

For storage, press the telescopic handle release button (Diagram 1) on the back of the cleaner and push handle down (Diagram 1a).

FOR REGULAR USE

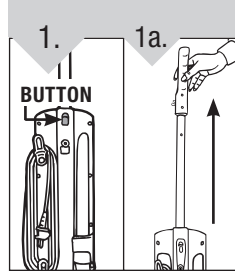

For regular use, push the telescopic handle release button (Diagram 1) and pull handle up (Diagram 1a).

HOW TO OPERATE

CORD RELEASE

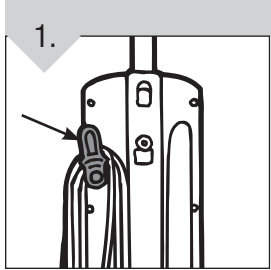

1. Turn the Quick Cord Release for easy cord removal. Store cord in cord guide (see "features", Diagram 2 for location) to keep out of the way while vacuuming.

ON/OFF SWITCH

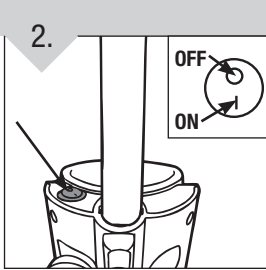

2. Plug cord into electrical outlet. Turn cleaner on by pressing the on/off switch located on the top of unit.

HANDLE RELEASE

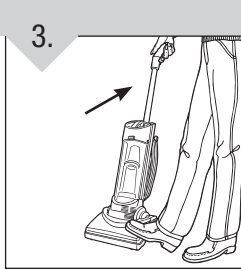

3. Pull back handle to tilt back. Press on the front of nozzle if needed.

FLOOR/CARPET CLEANING

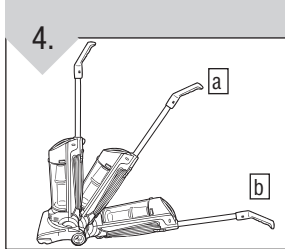

4. Move the handle and adjust it to the desired position for (a) operating the cleaner, and (b) lowering handle to clean under furniture.

CARRY HANDLE

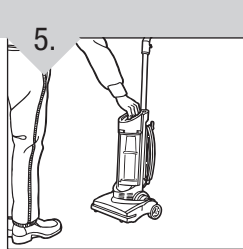

5. Use the carry handle located on the top of the dirt container to move the cleaner from room to room.

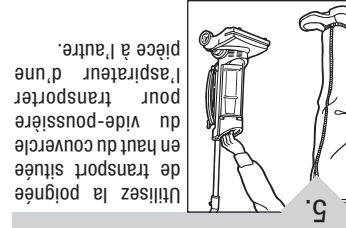

Utilisez la poignée de transport située en haut du couvercle du vide-poussière pour transporter l'aspirateur d'une pièce à l'autre.

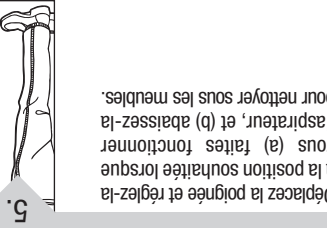

Déplacez la poignée et réglez-la à la position souhaitée lorsque vous (a) faites fonctionner l'aspirateur, et (b) abaissez-la pour nettoyer sous les meubles.

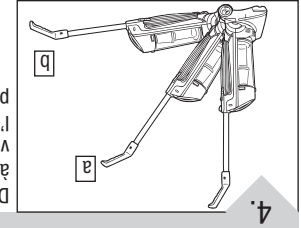

4.

POIGNÉE DE TRANSPORT

NETTOYAGE DU SOL/DES MOQUETTES

Tirez sur la poignée pour incliner l'appareil. Appuyez sur l'avant du suceur si nécessaire.

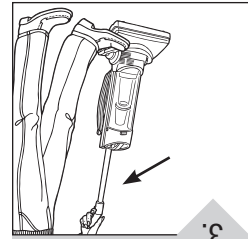

3.

Branchez le cordon. Mettez l'aspirateur en marche en appuyant sur l'interrupteur marche/arrêt situé en haut de l'appareil.

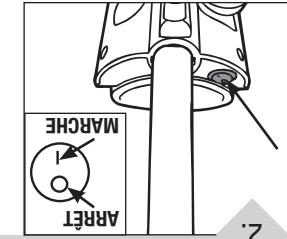

2.

Tournez le déclencheur instantané du cordon pour faciliter l'enlèvement du cordon. Rangez le cordon dans le guide du cordon (voir la section « CARACTÉRISTIQUES », numéro 2) pour qu'il ne vous gêne pas lorsque vous passez l'aspirateur.

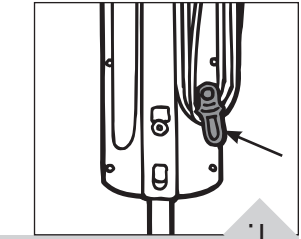

1.

DÉGAGEMENT DE LA POIGNÉE

INTERRUPTEUR MARCHÉ/ARRÊT

DÉCLENCHEUR DU CORDON

UTILISATION DE L'APPAREIL

Pour utiliser l'aspirateur, appuyez sur le bouton de dégagement de la poignée télescopique (illustration 1) située à l'arrière de l'aspirateur et abaissez la poignée (illustration 1a).

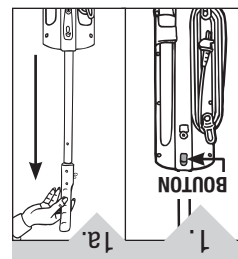

1a.

POUR UNE UTILISATION RÉGULIÈRE

Pour ranger l'aspirateur, appuyez sur le bouton de dégagement de la poignée télescopique (illustration 1) située à l'arrière de l'aspirateur et abaissez la poignée (illustration 1a).

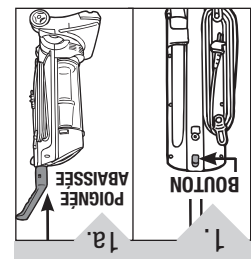

1a.

RANGEMENT

Insérez la poignée dans le corps de l'aspirateur. Appuyez fermement pour enclencher la poignée.

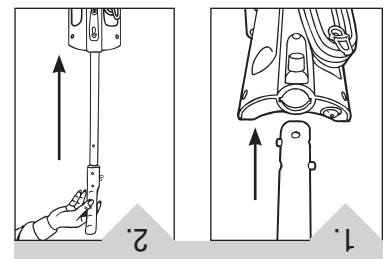

2.

ASSEMBLAGE DE L'APPAREIL

VIDE-POUSSIÈRE ET FILTRE : RETRAIT ET REINSTALLATION

AVERTISSEMENT : POUR ÉVITER DE VOUS BLESSER AVEC LES PIÈCES EN MOUVEMENT, DÉBRANCHEZ L'APPAREIL. AVANT D'ENLEVER OU DE REINSTALLER LE FILTRE.

REMARQUE : Pour un meilleur rendement, remplacez le filtre tous les 6 mois.

Veillez utiliser l'étiquette de rappel située sur le bouchon du filtre pour noter la date de remplacement.

Pour le remplacement du filtre F2, veuillez appeler le 1-800-321-1134 ou visitez le site www.dirtdevil.com pour connaître le centre de service le plus proche.

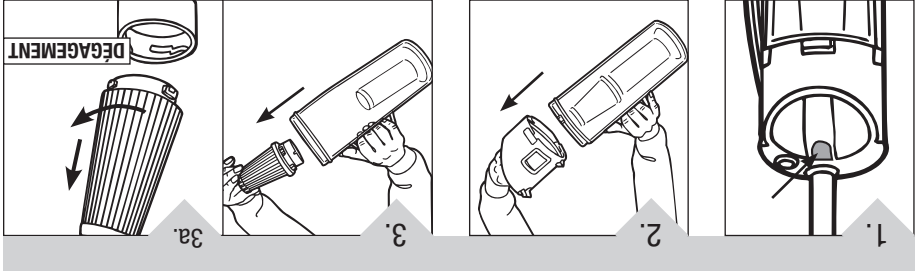

1. Appuyez sur le bouton situé sur le couvercle du vide-poussière pour enlever le vide-poussière.

2. Enlevez le couvercle en saisissant la poignée haut. Tournez le filtre dans le sens anti-horaire.

3. Tenez le vide-poussière et saisissez le filtre par le haut. Tournez le filtre dans le sens anti-horaire pour le dégager (illustration 3a). Tirez le filtre vers le haut et sortez-le.

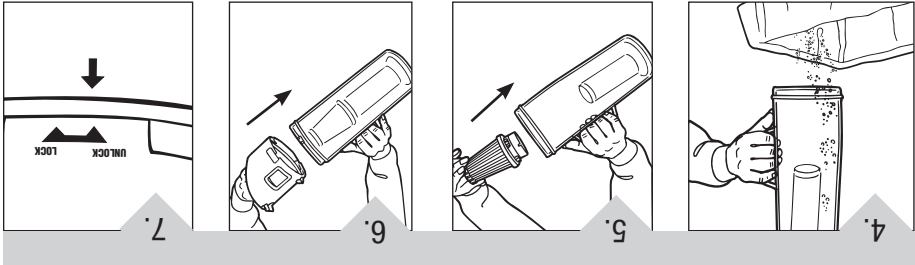

4. Nettoyez le filtre et vide-poussière. Reportez-vous à la note sur l'« Entretien régulier » ci-dessus concernant les instructions sur le nettoyage du filtre.

5. Remettez le filtre dans le vide-poussière. Tournez le filtre dans le sens horaire pour l'enclencher.

6. Remettez le couvercle du vide-poussière. Alignez la flèche située sur le vide-poussière de manière à correspondre aux flèches enclencher/désenclencher (lock/unlock) situées sur le couvercle. Tournez dans le sens horaire pour enclencher le couvercle.

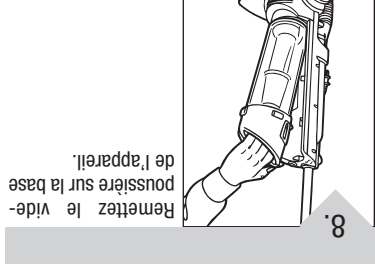

8. Remettez le vide-poussière sur la base de l'appareil.

***ENTRETIEN RÉGULIER :** À chaque fois que vous videz le vide-poussière, nettoyez le filtre. Cogniez le filtre fermement contre l'intérieur d'une poubelle jusqu'à ce que la poussière cesse de s'en échapper. Le filtre se décolore après utilisation, ceci n'altère pas son efficacité.) Ne brossez pas le filtre. Les instructions de nettoyage peuvent varier selon les conditions de saleté. Dans certains cas, il est nécessaire de nettoyer plus ou moins le filtre.

DIRT CONTAINER & FILTER: REMOVAL & REPLACEMENT

WARNING: TO REDUCE THE RISK OF INJURY FROM MOVING PARTS - UNPLUG BEFORE REMOVING OR REPLACING FILTER.

NOTE: For best performance, replace filter every 6 months..

Please use reminder label located on filter cap to record replacement date.



For F2 filter replacement, please call 1-800-321-1134 or visit our website at www.dirtdevil.com to locate a dealer nearest you.

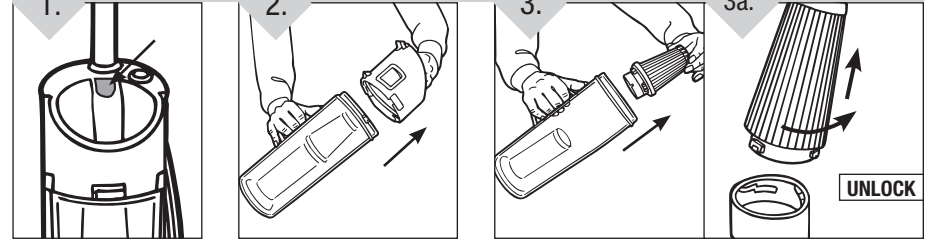

1. Depress button on top of dirt container lid to remove dirt container.

2. Remove lid by grasping handle on dirt container lid and turn counter clockwise.

3. Hold the dirt container and grasp the top of the filter. Twist the filter counter clockwise to unlock (Diagram 3a). Pull the filter up and out.

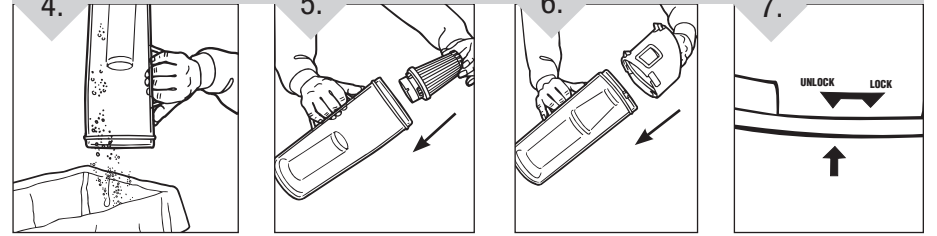

4. Clean filter and empty dirt container completely. See "Regular Maintenance" note below for instructions on cleaning the filter.

5. Return filter to dirt container. Twist filter clockwise to lock into position.

6. Return lid to dirt container.

7. Line up arrow on dirt container with lock/unlock arrows on dirt container lid for proper alignment. Turn clockwise to lock lid in place.

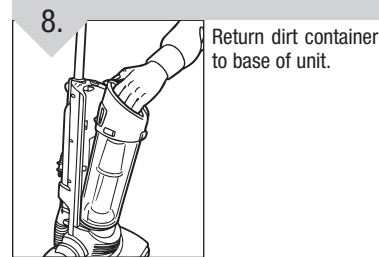

8. Return dirt container to base of unit.

***REGULAR MAINTENANCE:** Each time the dirt container is emptied, the filter should be cleaned. Tap the filter firmly against the inside of a trash can until the dirt stops falling from the filter. (Filter will be discolored after use, this will not affect the filter's performance.) Do not brush the filter. The cleaning instructions may vary depending on the dirt conditions. In some cases, more or less cleaning of the filter may be required.

BELT OR BRUSHROLL: REMOVAL & REPLACEMENT

TOOL REQUIRED: PHILLIPS SCREWDRIVER

WARNING: TO REDUCE THE RISK OF INJURY FROM MOVING PARTS - UNPLUG BEFORE CHANGING BELT OR BRUSHROLL.

BELT STYLE 15 For Belt Style 15 replacements, please call 1-800-321-1134 or visit our website at www.dirtdevil.com to locate a dealer nearest you.

TO REMOVE BELT

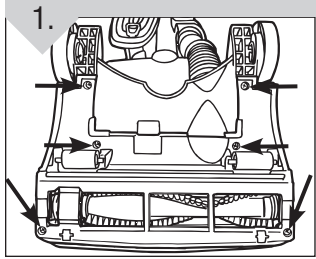

Lay cleaner flat and flip cleaner to expose nozzle base. Base should lay flat and face up. To remove nozzle guard, use Phillips screwdriver to remove the six (6) screws. Arrows show location of screws.

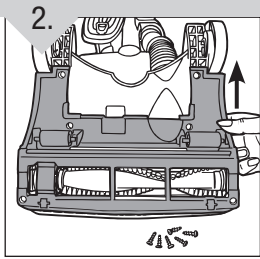

Tilt rollers up and away from the base of the cleaner as you remove the nozzle guard

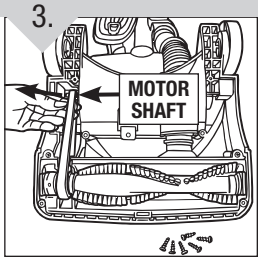

Slide belt off motor shaft.

TO REPLACE BELT OR BRUSHROLL

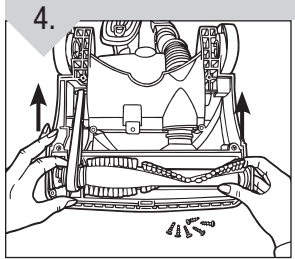

Lift and remove brushroll. Dispose of old belt.

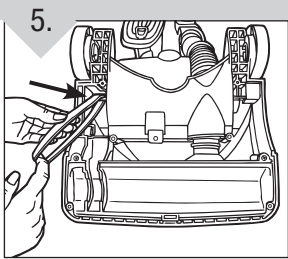

Slide belt onto motor shaft.

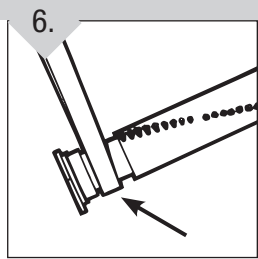

Place new belt in area of brushroll without bristles.

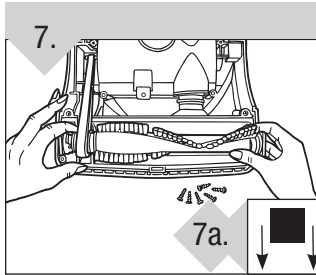

With new belt in place, pull and slide brushroll into nozzle making sure that the brushroll end caps are in the correct orientation (7a inset). Rotate brushroll manually to make sure belt is properly aligned.

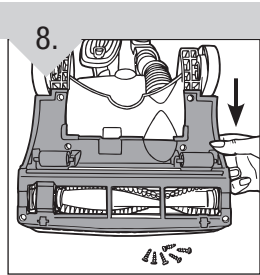

Reattach nozzle guard by carefully sliding back into place. Interlock rollers and nozzle guard by tilting rollers down towards the base while replacing the nozzle guard.

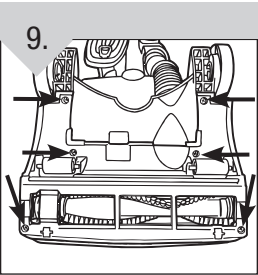

Be sure to replace all six (6) screws.

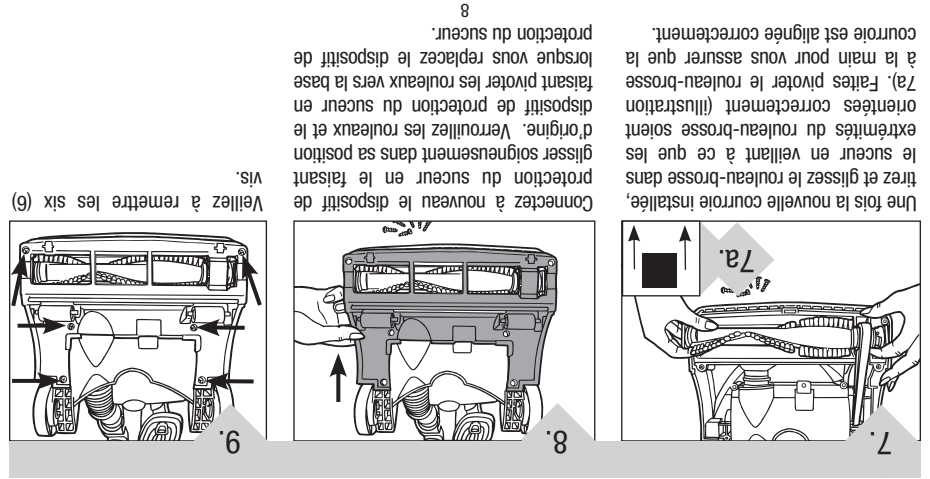

7. Une fois la nouvelle courroie installée, tirez et glissez le rouleau-brosse dans le suceur en veillant à ce que les extrémités du rouleau-brosse soient orientées correctement (illustration 7a). Faites pivoter le rouleau-brosse faisant pivoter les rouleaux vers la base lorsque vous replacez le dispositif de protection du suceur.

7a. Faites pivoter le rouleau-brosse correctement (illustration 7a). Faites pivoter le rouleau-brosse faisant pivoter les rouleaux vers la base lorsque vous replacez le dispositif de protection du suceur.

8. Connectez à nouveau le dispositif de protection du suceur en le faisant glisser soigneusement dans sa position d'origine. Verrouillez les rouleaux et le rouleau-brosse soigneusement dans sa position.

9. Veillez à remettre les six (6) vis.

4. Soulevez et enlevez le rouleau-brosse. Jetez la courroie usée.

5. Glissez la courroie sur l'arbre de moteur.

6. Placez la nouvelle courroie dans la partie du rouleau-brosse n'ayant pas de crins.

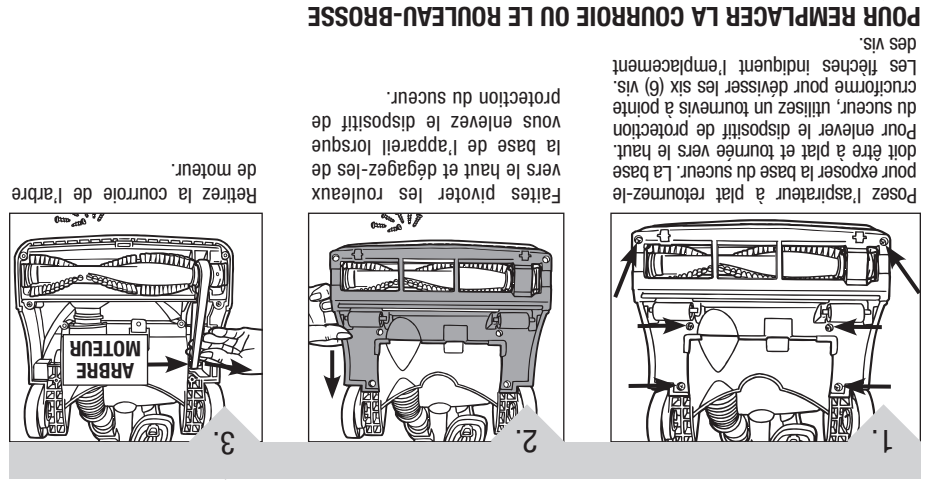

POUR ENLEVER LA COURROIE

1. Posez l'aspirateur à plat retournez-le pour exposer la base du suceur. La base doit être à plat et tournée vers le haut. Pour enlever le dispositif de protection du suceur, utilisez un tournevis à pointe cruciforme pour dévisser les six (6) vis. Les flèches indiquent l'emplacement des vis.

2. Soulevez et enlevez le rouleau-brosse. Jetez la courroie usée.

3. Retirez la courroie de l'arbre de moteur.

4. Placez la nouvelle courroie dans la partie du rouleau-brosse n'ayant pas de crins.

5. Glissez la courroie sur l'arbre de moteur.

6. Placez la nouvelle courroie dans la partie du rouleau-brosse n'ayant pas de crins.

COURROIE OU ROULEAU-BROSSE : RETRAIT ET REINSTALLATION

OUTIL NÉCESSAIRE : TOURNEVIS CRUCIFORME
 AVERTISSEMENT : POUR RÉDUIRE LE RISQUE DE BLESSURE, DÉBRANCHER L'ASPIRATEUR AVANT DE CHANGER LA COURROIE OU LA BROUSSE.
 Pour remplacer la courroie modèle 15, veuillez appeler le 1-800-321-1134 ou visiter notre site à www.dirtdevil.com pour connaître le revendeur le plus proche.

ENTRETIEN EN CAS D'OBSTRUCTION

OUTIL NÉCESSAIRE : TOURNEVIS À POINTE CRUCIFORME
AVERTISSEMENT : POUR ÉVITER DE VOUS BLESSER AVEC LES PIÈCES EN MOUVEMENT, DÉBRANCHEZ L'APPAREIL AVANT DE DÉGAGER TOUTE OBSTRUCTION.
REMARQUE : Vérifiez d'abord si le rouleau-brosse est obstrué, si l'obstruction continue vérifiez ensuite le tuyau inférieur.

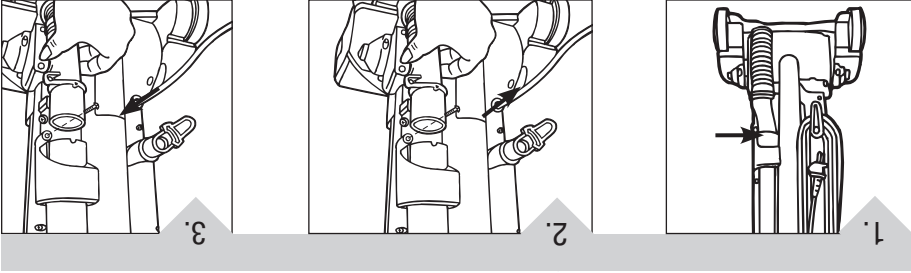

Repérez le tuyau inférieur/porte anti-obstruction (voir « CARACTÉRISTIQUES », numéro 15).
 Enlevez (1) vis et tirez le tuyau inférieur vers le bas pour le dégager de l'aspirateur. Dégagez l'obstruction.
 Réinstallez le tuyau inférieur et remettez la (1) vis.

GUIDE DE DÉPANNAGE

AVERTISSEMENT : POUR RÉDUIRE LE RISQUE DE SE BLESSER, DÉBRANCHEZ L'ASPIRATEUR AVANT LE SERVICE

PROBLÈME	CAUSE POSSIBLE	SOLUTION POSSIBLE
L'appareil ne fonctionne pas	1. La fiche du cordon d'alimentation n'est pas bien insérée dans la prise de courant. 2. Un fusible est grillé ou le disjoncteur est déclenché. 3. L'appareil doit être entretenu. 4. Protecteur thermique activé.	1. Branchez fermement le cordon d'alimentation. 2. Vérifiez le fusible ou le disjoncteur. Remplacez le fusible ou réenclenchez le disjoncteur. 3. Apportez l'appareil au centre de réparation ou téléphonez au 1-800-321-1134. 4. Débranchez l'aspirateur - Laissez l'aspirateur refroidir.
L'appareil n'aspire pas ou n'a qu'une faible suction	1. Le vide-pousière n'est pas installé correctement. 2. Le vide-pousière plein. 3. Le rouleau-brosse est usé. 4. La courroie est cassée ou usée. 5. Le filtre est obstrué. 6. Le suceur/rouleau-brosse est obstrué. 7. Le tuyau est obstrué.	1. Consultez la section sur le retrait et le remplacement du vide-pousière - Pg. 8. 2. Vider le vide-pousière plein. 3. Remplacez le rouleau-brosse - Pg. 9 & 10. 4. Remplacez la courroie - Pg. 9 & 10. 5. Retirez le filtre et nettoyez-le - Pg. 8. 6. Vérifiez le suceur/rouleau-brosse - Dégagez toute obstruction. - Pg. 11. 7. Enlevez le tuyau et dégagez l'obstruction.
De la poussière s'échappe de l'aspirateur	1. Le vide-pousière plein. 2. Le vide-pousière n'est pas installé correctement. 3. Le tuyau n'est pas installé correctement. 4. Le filtre n'est pas installé complètement.	1. Vider le vide-pousière - Pg. 8. 2. Consultez la section sur le retrait et le remplacement du vide-pousière - Pg. 8. 3. Consultez à nouveau la section sur l'installation du tuyau - Pg. 6. 4. Consultez la section sur le retrait et le remplacement du filtre - Pg. 8.

TOUTE AUTRE RÉPARATION DOIT ÊTRE EFFECTUÉE PAR UN REPRÉSENTANT AUTORISÉ

SERVICE À LA CLIENTÈLE : 1-800-321-1134

Pour toute aide supplémentaire, consultez les Pages Jaunes afin de connaître les distributeurs Royal® autorisés ou visitez notre site Web www.dirtdevil.com. Les frais de transport vers l'endroit où sont effectuées les réparations et ceux du transport de retour doivent être payés par le propriétaire de l'appareil. Les pièces de cet appareil peuvent facilement être remplacées et sont disponibles auprès des distributeurs ou détaillants Royal® autorisés. Donnez toujours le numéro du modèle et le code de fabrication de votre aspirateur lorsque vous demandez des informations ou que vous commandez des pièces de rechange. (Le numéro de modèle figure au bas de l'appareil.)

CLOG MAINTENANCE

TOOL REQUIRED: PHILLIPS SCREWDRIVER

WARNING: TO REDUCE THE RISK OF INJURY FROM MOVING PARTS - UNPLUG BEFORE CLEANING CLOG.

NOTE: First check brushroll for clog, if clog persists, then check lower hose.

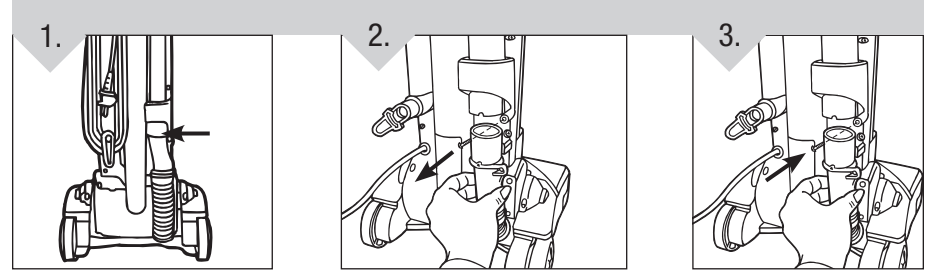

Locate lower hose/clog clean-out (see "FEATURES", number 15 for location).

Remove one (1) screw and pull lower hose down and away from cleaner. Remove obstruction.

Replace lower hose and replace one (1) screw.

TROUBLESHOOTING GUIDE

WARNING: TO REDUCE RISK OF PERSONAL INJURY - UNPLUG CLEANER BEFORE SERVICING

PROBLEM	POSSIBLE REASON	POSSIBLE SOLUTION
Cleaner won't run	1. Power cord not firmly plugged into outlet. 2. Blown fuse or tripped breaker. 3. Needs service. 4. Thermal Protector activated.	1. Plug unit in firmly. 2. Check fuse or breaker in home. Replace fuse/reset breaker. 3. Take to service center or call 1-800-321-1134. 4. Unplug cleaner - allow to cool.
Cleaner won't pick-up or low suction	1. Dirt container not installed correctly. 2. Dirt container full. 3. Brushroll worn. 4. Broken or worn belt. 5. Clogged filter. 6. Nozzle/brushroll clogged. 7. Hose clogged.	1. Review dirt container removal & replacement - Pg. 7. 2. Empty dirt container - Pg. 7. 3. Replace brushroll - Pg. 8. 4. Replace belt - Pg. 8. 5. Remove filter and clean - Pg. 7. 6. Check nozzle/brushroll; remove obstruction/clog - Pg. 8. 7. Remove hose; remove clog - Pg. 9.
Dust escaping from cleaner	1. Dirt container full. 2. Dirt container not installed correctly. 3. Hose not installed correctly. 4. Filter not installed completely.	1. Empty dirt container - Pg. 7. 2. Review dirt container removal & replacement - Pg. 7. 3. Review hose installation - Pg. 9. 4. Review filter removal & replacement - Pg. 7.

ANY OTHER SERVICING SHOULD BE DONE BY AN AUTHORIZED SERVICE REPRESENTATIVE CUSTOMER SERVICE (1-800-321-1134)

In the event that further assistance is required, see your Yellow Pages for an authorized Royal® Dealer or visit our website at www.dirtdevil.com. Costs of any transportation to and from any place of repair are to be paid by the owner. The service parts used in this unit are easily replaced and readily available from an authorized Royal® Dealer or retailer. Always identify your cleaner by the model number and manufacturing code when requesting information or ordering replacement parts. (The model number appears on the bottom of the cleaner.)



MANUAL DEL PROPIETARIO

Instrucciones de Funcionamiento
y Servicio

Encuentre piezas de repuesto
GENUINAS en
www.dirtdevil.com

Esta aspiradora usa
las siguientes piezas:

ESTILO DE BANDA	15
TIPO DE FILTRO	F2

- Por favor lea estas instrucciones con cuidado antes de usar su aspiradora ligera.
- Permítanos ayudarle a ensamblar su aspiradora o a contestar sus preguntas, llame al:

1-800-321-1134
(EE.UU. y Canadá)
www.dirtdevil.com

ADVERTENCIA:

El ensamble de la aspiradora puede incluir partes pequeñas. Las partes pequeñas pueden presentar riesgo de ahogamiento.

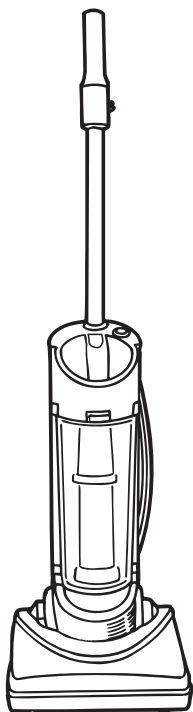

Registro de Garantía

- En línea en: www.dirtdevil.com
- Dirección: Royal Appliance Mfg.
7005 Cochran Rd.
Glenwillow, Ohio 44139

Para tener una referencia rápida, anote por favor la información de su aspiradora aquí.

No. de Modelo: _____

Código del Fabricante: _____

(El código del fabricante aparece en la parte posterior e inferior de la aspiradora)

LIMPIEZA DE ATASCOS

HERRAMIENTA NECESARIA: DESTORNILLADOR PHILLIPS

ADVERTENCIA: PARA REDUCIR EL RIESGO DE LESIONES CAUSADAS POR LAS PARTES MÓVILES, DESCONECTE LA ASPIRADORA ANTES DE LIMPIAR EL ATASCO.

NOTA: Primero inspeccione si hay atascos en el cepillo giratorio. Si el atasco continúa inspeccione la manguera inferior.

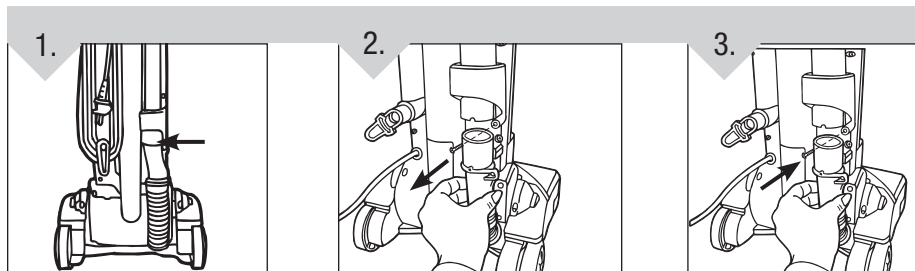

Ubique la manguera inferior/ limpieza de atascos (vea "CARACTERÍSTICAS", número 15 para la ubicación).

Quite un (1) tornillo y tire la manguera inferior hacia abajo y hacia afuera de la aspiradora. Retire la obstrucción.

Vuelva a colocar la manguera inferior y el (1) tornillo.

GUIA DE SOLUCIÓN DE PROBLEMAS

ADVERTENCIA: PARA REDUCIR EL RIESGO DE LESIONES PERSONALES, DESCONECTE ANTES DE DAR SERVICIO

PROBLEMA	POSIBLE CAUSA	SOLUCIÓN POSIBLE
La aspiradora no funciona	<ol style="list-style-type: none"> 1. El cordón eléctrico no está bien conectado en la toma de corriente. 2. Fusible quemado o interruptor desconectado. 3. Necesita servicio. 4. Protector térmico activado. 	<ol style="list-style-type: none"> 1. Conecte el enchufe firmemente. 2. Revise el fusible o el interruptor en casa. Reemplace el fusible / reajuste el interruptor. 3. Llévela al centro de servicio o llame al 1-800-321-1134. 4. Desconecte la aspiradora. Deje que se enfríe..
La aspiradora no recoge o presenta bajo ponder de succion	<ol style="list-style-type: none"> 1. El recipiente de polvo no está instalado correctamente. 2. El recipiente de polvo está lleno. 3. Cepillo giratorio desgastada. 4. Banda rota o desgastada. 5. Filtro tapada. 6. Boquilla/cepillo giratorio tapado. 7. Manguera tapada. 	<ol style="list-style-type: none"> 1. Revise la forma de retiro y reemplazo del recipiente de polvo - Pág. E7. 2. Vacíe el recipiente de polvo - Pág. E7. 3. Reemplace el cepillo giratorio - Pág. E8. 4. Reemplace la banda - Pág. E8. 5. Retire y limpie el filtro - Pág. E8. 6. Inspeccione la boquilla/el cepillo giratorio. Retire la obstrucción/el atasco - Pág. E5. 7. Retire la manguera; retire la obstrucción. - Pág. E6.
Polvos escapando de la aspiradora	<ol style="list-style-type: none"> 1. El recipiente de polvo está lleno. 2. El recipiente de polvo no está instalado correctamente. 3. La manguera no está instalada correctamente 4. El filtro no está instalado completamente. 	<ol style="list-style-type: none"> 1. Vacíe el recipiente de polvo - Pág. E7. 2. Revise la forma de retiro y reemplazo del recipiente de polvo - Pág. E7. 3. Revise la instalación de la manguera - Pág. E8. 4. Revise el retiro y reemplazo del filtro - Pág. E8.

CUALQUIER OTRO SERVICIO DEBE SER REALIZADO POR UN REPRESENTANTE AUTORIZADO DE SERVICIO AL CLIENTE (1-800-321-1134)

En caso de necesitar más ayuda, consulte las Páginas Amarillas para encontrar a un Distribuidor Autorizado Royal® o visite nuestro sitio Web en www.dirtdevil.com. Los costos de transporte hacia y desde el sitio de reparación serán pagados por el propietario. Las partes de repuesto utilizadas en esta unidad son de reemplazo fácil y están disponibles a través de un Distribuidor Autorizado Royal® o en otras tiendas. Siempre identifique su aspiradora por medio del número de modelo y el código de fabricación cuando pida información u ordene partes de repuesto. (El número de modelo aparece en la parte posterior de la aspiradora).

ESTA ASPIRADORA ESTÁ DISEÑADA PARA USO DOMÉSTICO SOLAMENTE INSTRUCCIONES DE SEGURIDAD IMPORTANTES

Cuando use un electrodoméstico se deben seguir precauciones básicas, incluyendo las siguientes:

- **LEA TODAS LAS INSTRUCCIONES ANTES DE USAR EL APARATO.**
- **SIEMPRE SIGA ESTAS INSTRUCCIONES DE SEGURIDAD.**
- **PONGA LA ASPIRADORA EN POSICIÓN VERTICAL CUANDO USE LA MANGUERA Y LOS ACCESORIOS.**
- **NO DEJE LA ASPIRADORA SIN VIGILANCIA CUANDO ESTÉ CONECTADA.**
- **EXAMINE REGULARMENTE LOS FILTROS Y LÍMPIELOS O REEMPLÁCELOS.**
- **ADVERTENCIA: ENSAMBLE TOTALMENTE LA ASPIRADORA ANTES DE USARLA.**
- **ADVERTENCIA: NO UTILICE OBJETOS CON FILO PARA LIMPIAR LA MANGUERA, DEBIDO A QUE PUEDEN CAUSAR DAÑO.**
- **QUITE PERIÓDICAMENTE EL CEPILLO Y LIMPIE LOS CAPACETES PARA QUE SE GIRE LISAMENTE EL CEPILLO.**
- **ADVERTENCIA: LOS CORDONES, ALAMBRES Y/O CABLES SUMINISTRADOS CON ESTE PRODUCTO CONTIENEN PRODUCTOS QUÍMICOS QUE INCLUYEN PLOMO O COMPUESTOS DE PLOMO ACERCA DE LOS CUALES SE HA SABIDO EN EL ESTADO DE CALIFORNIA, PRODUCEN CÁNCER, DEFECTOS DE NACIMIENTO U OTROS DAÑOS REPRODUCTIVOS. LÁVESE LAS MANOS DESPUÉS DE SU USO.**

ADVERTENCIA: PARA REDUCIR EL RIESGO DE INCENDIO, CHOQUE ELÉCTRICO O LESIONES:

- No deje solo el aparato cuando esté conectado. Desconéctelo de la toma de corriente cuando no lo use y antes de darle servicio.
- No lo utilice en exteriores o en superficies mojadas. Puede ocurrir un choque eléctrico.
- No permita que la aspiradora se use como juguete. Ponga mucha atención cuando la use un niño o cerca de niños.
- Úsela solamente como se indica en este manual. Use solamente los accesorios recomendados por el fabricante.
- No la utilice con el cordón eléctrico o la clavija dañados. Si el aparato no trabaja como debiera, se ha caído, dañado, dejado en exteriores o caído en agua, regréselo a un centro de servicio para su inspección. Llame al 1-800-321-1134 para encontrar el centro de servicio más cercano a su domicilio.
- No tire ni lo transporte tomándole del cordón eléctrico, no utilice el cordón eléctrico como asa, no cierre la puerta sobre el cordón eléctrico, ni tire del mismo alrededor de esquinas o rebordes agudos. No pase el aparato sobre el cordón eléctrico. Mantenga el cordón eléctrico lejos de superficies calientes.
- No lo desconecte tirando del cordón eléctrico. Para desconectarlo, tome la clavija, no el cordón eléctrico.
- No tome la clavija o el aparato con las manos mojadas.
- No coloque objetos en las aberturas. No lo use con una abertura bloqueada; manténgalo libre de polvo, pelusa, pelo y cualquier cosa que pueda reducir el flujo de aire.

- Mantenga lejos de las aperturas y partes móviles, el pelo, ropa suelta, dedos y todas las partes del cuerpo.
- No aspire objetos que estén quemándose o emitiendo humo, tales como cigarrillos, cerillos o cenizas calientes.
- No lo use sin tener en su sitio el recipiente de polvo y los filtros.
- Apague todos los controles antes de desconectar.
- Siga las instrucciones de la etiqueta y las marcas que se encuentran en su aspiradora.
- Tenga más cuidado cuando aspire escaleras.
- No lo use para aspirar líquidos inflamables o combustibles, tales como gasolina, ni lo use en áreas donde pudieran estar presentes.
- Mantenga la aspiradora en el suelo. Solamente las aspiradoras de mano pueden ser colocadas sobre muebles.
- La aspiradora debe estar en posición vertical para levantar de la alfombra al cepillo giratorio cuando haga limpieza por encima del nivel del piso.
- No use una extensión eléctrica al usar esta aspiradora.
- Guarde la aspiradora en interiores. Guárdela después de su uso para evitar accidentes de tropiezos.
- Usar el voltaje inapropiado puede resultar en daño al motor y posibles lesiones al usuario. El voltaje apropiado está listado en la placa de la aspiradora.

GUARDE ESTAS INSTRUCCIONES

ADVERTENCIA:

Para reducir el riesgo de choque eléctrico, este aparato tiene una clavija polarizada (una hoja más ancha que la otra.) Esta clavija encajará en una toma de corriente polarizada de una manera solamente. Si la clavija no encaja totalmente en la toma de corriente, invierta la clavija. Si aún no encaja, póngase en contacto con un electricista calificado para instalar la toma de corriente apropiada. No modifique la clavija de ninguna manera.

Su aspiradora contiene un dispositivo protector térmico que apaga el motor para evitar el sobrecalentamiento. Si ocurre esto, apague el interruptor y desconecte la aspiradora. Inspeccione la descarga, la entrada, y los filtros por si hubiera atascos. Vacíe el recipiente de polvo y limpie los filtros. Aproximadamente después de 30 minutos, el motor se habrá enfriado y la aspiradora estará lista para ser usada. **NOTA:** La aspiradora deberá permanecer desconectada durante el período de enfriamiento de 30 minutos.

BANDA Y CEPILLO: QUITAR Y REEMPLAZAR

HERRAMIENTA REQUERIDA: DESTORNILLADOR PHILLIOPS

ADVERTENCIA: PARA REDUCIR EL RIESGO DE LESIONES CAUSADAS POR LAS PARTES MÓVILES, DESCONECTE LA ASPIRADORA ANTES DE CAMBIAR LA BANDA O EL CEPILLO GIRATORIO.

ESTILO DE BANDA
15

Para el reemplazo de la banda Estilo 15 por favor llame al 1-800-321-1134 o visite nuestro sitio web www.dirtdevil.com para localizar al distribuidor más cercano a usted.

PARA RETIRAR LA BANDA

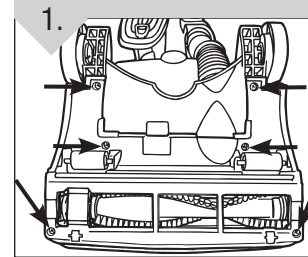

Acueste la aspiradora y volteeela para ver la base de la boquilla. La base debe quedar plana y mirando hacia arriba. Utilice un destornillador Phillips para retirar los seis (6) tornillos y así quitar la protección de la boquilla. Las flechas indican la posición de los tornillos.

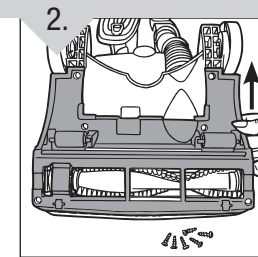

Incline las ruedecillas hacia arriba y fuera de la base de la aspiradora mientras retira la protección de la boquilla.

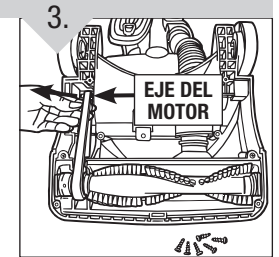

Deslice la banda fuera del eje del motor.

REEMPLAZO DE LA BANDA O DEL CEPILLO GIRATORIO

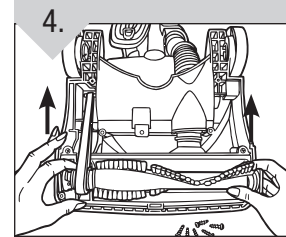

Levante y retire el cepillo giratorio. Deseche la banda vieja.

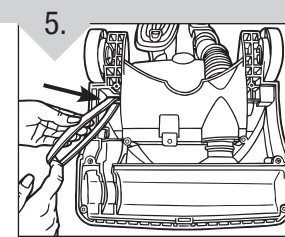

Deslice la banda en el eje del motor.

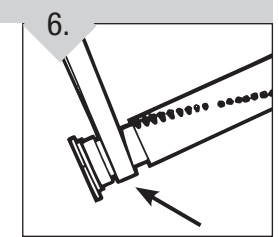

Coloque la banda nueva en el área sin cerdas del cepillo giratorio.

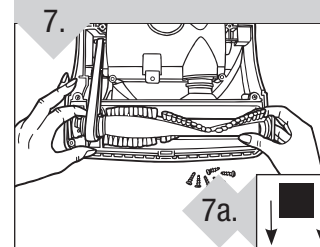

Una vez que la banda nueva está puesta en su lugar, tire del cepillo giratorio y deslícelo dentro de la boquilla asegurándose que las tapas finales del cepillo giratorio estén en la orientación correcta (inserción 7a). Gire el cepillo giratorio de forma manual para asegurarse que la banda esté alineada apropiadamente.

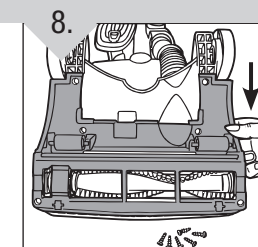

Vuelva a colocar la protección de la boquilla deslizándola con cuidado hasta que quede en su lugar. Entrelace las ruedecillas con la protección de la boquilla inclinándolas hacia abajo en dirección a la base mientras coloca la protección.

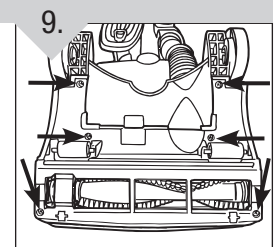

Asegúrese de volver a poner los seis (6) tornillos.

RECIPIENTE DE POLVO Y FILTRO: RETIRO Y REEMPLAZO

ADVERTENCIA: PARA REDUCIR EL RIESGO DE LESIONES CAUSADAS POR LAS PARTES MÓVILES, DESCONECTE LA ASPIRADORA ANTES DE RETIRAR O COLOCAR EL FILTRO.

NOTA: Para un mejor desempeño, reemplace el filtro cada 6 meses.

Por favor use la etiqueta ubicada en la tapa del filtro para registrar la fecha de reemplazo.

TIPO DE FILTRO

F2

Para el reemplazo del filtro F2 por favor llame al 1-800-321-1134 o visite nuestro sitio web www.dirtdevil.com para localizar al distribuidor más cercano a usted.

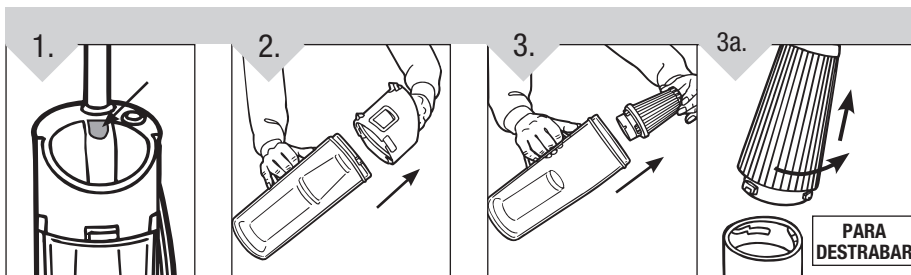

1. Oprima el botón encima de la tapa del recipiente de polvo para retirar el recipiente de polvo.

2. Quite la tapa tomando el asa de la tapa del recipiente de polvo y girándola en sentido antihorario.

3. Sostenga el recipiente de polvo y sujete el tope del filtro. Gire el filtro en sentido antihorario para destrabarlo (Diagrama 3a). Tire del filtro hacia arriba y hacia fuera.

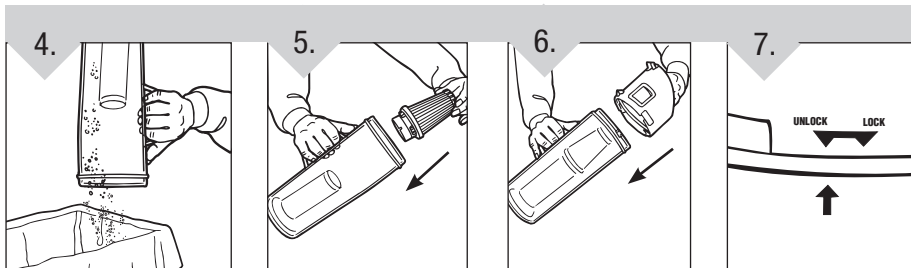

4. Limpie el filtro y vacíe el recipiente de polvo completamente. Vea la nota a continuación "Mantenimiento Regular" para las instrucciones de limpieza del filtro.

5. Coloque de nuevo el filtro en el recipiente de polvo. Gire el filtro en sentido horario para trabarlo en su posición.

6. Coloque de nuevo la tapa en el recipiente de polvo.

7. Alinee la flecha hacia arriba del recipiente de polvo con las flechas de traba / destraba (lock/unlock) en la tapa del recipiente de polvo. Gire en sentido horario para que la tapa quede trabada en su lugar.

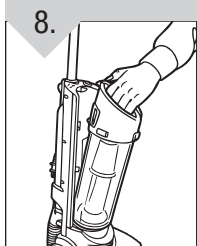

8. Regrese el recipiente de polvo a la base de la unidad.

*** MANTENIMIENTO REGULAR:** Cada vez que se vacía el recipiente de polvo, se debe limpiar el filtro. Golpee suavemente el filtro, pero con firmeza, contra el interior del basurero hasta que deje de caer polvo del filtro. (El filtro perderá color con el uso, pero esto no afectará su rendimiento.) No cepille el filtro. Las instrucciones de limpieza pueden variar dependiendo de las condiciones de suciedad. En algunos casos, se necesitará una limpieza mayor o menor del filtro.

FELICITACIONES

Usted es ahora el orgulloso propietario de una Dirt Devil®. Confiamos en que su nueva adquisición le ofrecerá muchos años de satisfacción.

Nuestra compañía diseñó y desarrolló este producto teniéndolo a usted en mente.

Estamos muy orgullosos de nuestros productos y esperamos que usted esté igualmente satisfecho con su calidad y rendimiento.

Gracias por su apoyo a los productos Dirt Devil®. Visite nuestro sitio Web en www.dirtdevil.com

ÍNDICE

Instrucciones de seguridad	Página E2, E3
Características	Página E5
Cómo ensamblar	Página E6
Cómo funciona	Página E6
Recipiente de polvo y filtro: quitar y reemplazar	Página E7
Banda y cepillo: quitar y reemplazar	Página E8
Guía de solución de problemas	Página E9

GARANTÍA LIMITADA

Royal Appliance Mfg. Co. garantiza al consumidor que esta aspiradora no tiene defectos ni de material ni de mano de obra. La garantía comienza en la fecha de compra original. Vea la etiqueta en la placa de datos de la aspiradora para información sobre la duración de la garantía y guarde el recibo de compra original para hacer válido el inicio del período de garantía.

En caso que la aspiradora muestre algún defecto dentro del período de garantía, repararemos o reemplazaremos de manera gratuita cualquier parte defectuosa. La máquina completa debe ser enviada con porte pagado a cualquier Estación Autorizada ROYAL® de Ventas y Servicio de Garantía. Por favor incluya una descripción completa del problema, fecha de compra, copia del recibo de compra original y su nombre, domicilio y número de teléfono. Si no se encuentra cerca de una Estación de Garantía, llame a la fábrica para pedir asistencia en los EE.UU. y CANADÁ: 1-800-321-1134. Use solamente partes de repuesto genuinas Royal®.

La garantía no incluye el desgaste anormal, daño como resultado de un accidente o del uso no adecuado de la aspiradora. Esta garantía no cubre los cepillos, bandas planas, bolsas, filtros o daño al ventilador. Esta garantía no cubre reparaciones no autorizadas. Esta garantía le confiere derechos legales específicos y podría haber otros derechos también. (Los otros derechos varían de Estado a Estado en los EE.UU.)

IMPORTANTE: USE SOLAMENTE PARTES DE REPUESTO GENUINAS ROYAL®.
NOTA: PARA REGISTRAR SU PRODUCTO, REGRESE LA TARJETA DE GARANTÍA O REGÍSTRESE EN LÍNEA EN WWW.DIRTDEVIL.COM.

CARACTERÍSTICAS

PARTE FRONTAL

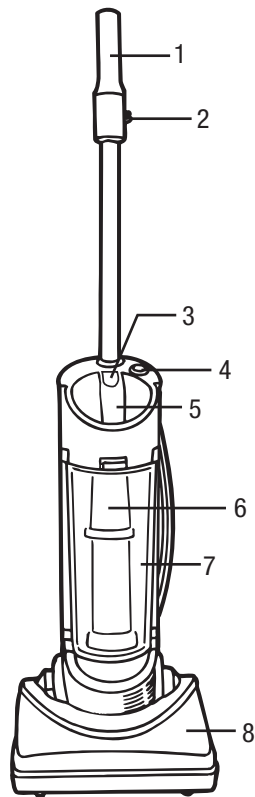

PARTE FRONTAL

1. Empuñadura del asa
2. Guía del cordón eléctrico
3. Botón de liberación del recipiente de polvo
4. Interruptor Encendido / Apagado
5. Asa de transporte
6. Filtro
7. Recipiente de polvo
8. Boquilla

PARTE POSTERIOR

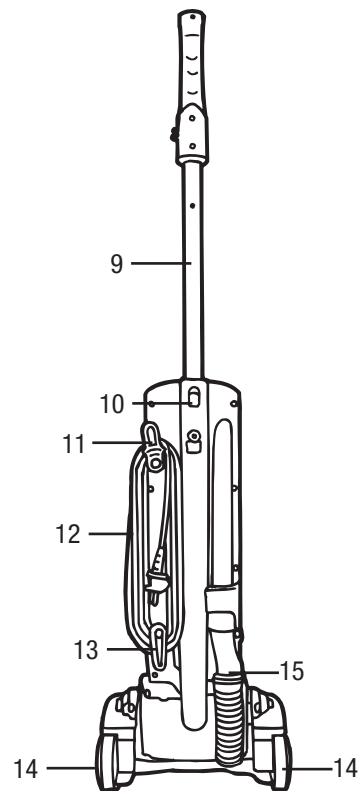

PARTE POSTERIOR

9. Asa telescópica
10. Botón de liberación del asa telescópica
11. Gancho superior para el cordón con liberación rápida
12. Cordón eléctrico largo
13. Gancho inferior para el cordón con liberación rápida
14. Ruedas
15. Manguera inferior/Limpieza de atascos

CÓMO ENSAMBLAR

PARA ALMACENAMIENTO PARA USO REGULAR

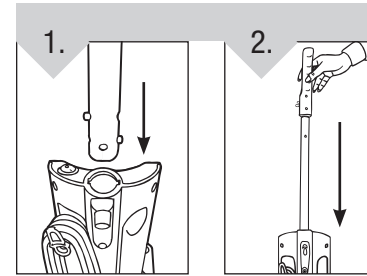

1. Inserte el asa en el cuerpo de la aspiradora.

2. Empuje con firmeza hacia abajo hasta que el asa quede trabada en su lugar.

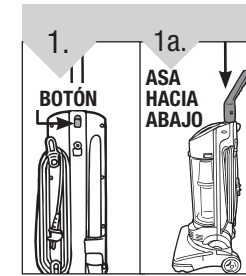

1. Para almacenarla, oprima el botón de liberación del asa telescópica (Diagrama 1) en la parte posterior de la aspiradora y empuje el asa hacia abajo (Diagrama 1a).

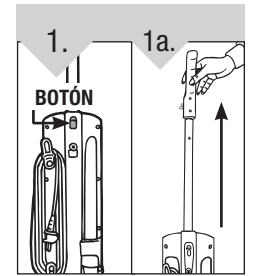

1. Para usarla regularmente, oprima el botón de liberación del asa telescópica (Diagrama 1) y tire el asa hacia arriba (Diagrama 1a).

CÓMO FUNCIONA

LIBERACIÓN DEL CORDÓN ELÉCTRICO

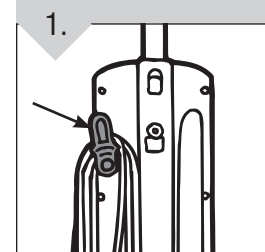

1. Gire el gancho de liberación rápida del cordón eléctrico para retirarlo más fácilmente. Guarde el cordón en la guía (vea "CARACTERÍSTICAS", número 2 para la ubicación) para mantenerlo fuera del paso mientras aspira.

INTERRUPTOR ENCENDIDO / APAGADO

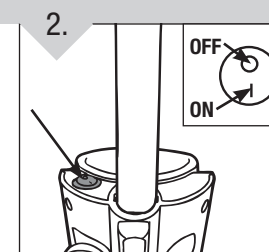

2. Conecte el cordón eléctrico en la toma de corriente. Encienda la unidad oprimiendo el interruptor de encendido / apagado localizado en la parte superior de la unidad.

LIBERACIÓN DEL ASA

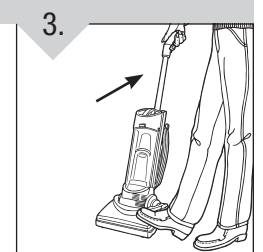

3. Tire del asa hacia atrás para inclinarla. Presione en la parte delantera de la boquilla de ser necesario.

LIMPIEZA DE PISOS/ ALFOMBRAS

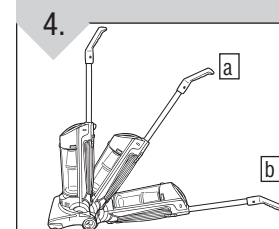

4. Mueva el asa y ajústela en la posición deseada para (a) operar la aspiradora y (b) bajar el asa para limpiar debajo de los muebles.

ASA DE TRANSPORTE



5. Para llevar la aspiradora de una habitación a otra, use el asa de transporte ubicada encima de la tapa del recipiente de polvo.

Free Manuals Download Website

<http://myh66.com>

<http://usermanuals.us>

<http://www.somanuals.com>

<http://www.4manuals.cc>

<http://www.manual-lib.com>

<http://www.404manual.com>

<http://www.luxmanual.com>

<http://aubethermostatmanual.com>

Golf course search by state

<http://golfingnear.com>

Email search by domain

<http://emailbydomain.com>

Auto manuals search

<http://auto.somanuals.com>

TV manuals search

<http://tv.somanuals.com>