

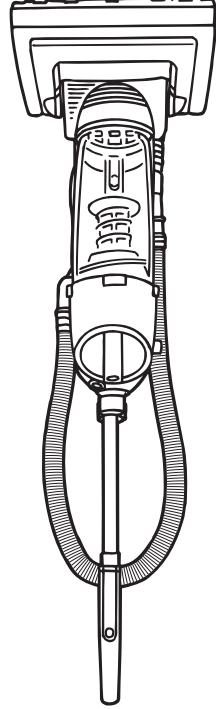

<p><b>Enregistré en Garantie</b></p> <ul style="list-style-type: none"> <li>• Sur Internet : <a href="http://www.dirtdevil.com">www.dirtdevil.com</a></li> <li>• Adresse postale : Royal Appliance Mfg 7005 Cochran Rd. Glenwillow, Ohio 44139</li> </ul>	<p>Consignez les renseignements ci-dessous pour pouvoir les consulter rapidement.</p> <p><b>N° de modèle :</b> _____</p> <p><b>Code de fabrication :</b> _____</p> <p>(Le code de fabrication se trouve sur la partie inférieure arrière de l'aspirateur)</p>
-----------------------------------------------------------------------------------------------------------------------------------------------------------------------------------------------------------------------------------------------------------------------	---------------------------------------------------------------------------------------------------------------------------------------------------------------------------------------------------------------------------------------------------------------



**AVERTISSEMENT:**   
L'assemblage de l'appareil comprend des petites pièces. Ces dernières présentent un danger d'étouffement.

- Veuillez lire attentivement ces instructions avant d'utiliser votre aspirateur léger.
- Nous pouvons vous aider à assembler votre aspirateur et à répondre à vos questions. Pour cela composez le :  
**1-800-321-1134**  
(É.U. et Canada)  
[www.dirtdevil.com](http://www.dirtdevil.com)

<p>Vous trouverez des pièces de rechange d'ORIGINE sur le site <a href="http://www.dirtdevil.com">www.dirtdevil.com</a></p>		<p>Cet aspirateur fonctionne avec les pièces suivantes :</p>
<b>MODÈLE DE COURROIE</b>	<b>TYPE DE FILTRE</b>	
<b>5</b>	<b>F15</b>	

**MANUEL DU PROPRIÉTAIRE**  
Notice d'utilisation et d'entretien



**OWNER'S MANUAL**  
Operating and Servicing Instructions

Find **GENUINE** Replacement Parts at  
[www.dirtdevil.com](http://www.dirtdevil.com)

This cleaner uses the following parts:

<b>BELT STYLE</b>	<b>5</b>
<b>FILTER TYPE</b>	<b>F15</b>

- Please read these instructions carefully before using your lightweight vacuum.
- Let us help you put your vacuum together or answer any questions, call:  
**1-800-321-1134**  
(USA & Canada)  
[www.dirtdevil.com](http://www.dirtdevil.com)

**! WARNING:**  
Cleaner assembly may include small parts.  
Small parts can present a choking hazard.

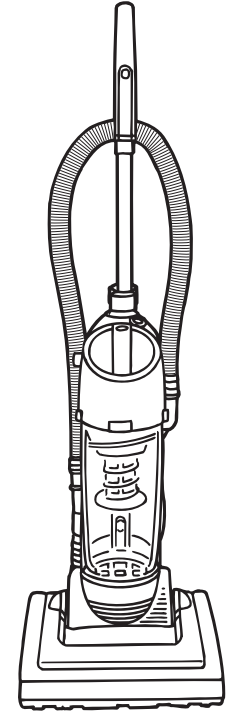

**Warranty Registration**

- Online at: [www.dirtdevil.com](http://www.dirtdevil.com)
- Mail: Royal Appliance Mfg  
7005 Cochran Rd.  
Glenwillow, Ohio 44139

For quick reference, please record your vacuum information below.

**Model #:** \_\_\_\_\_  
**Mfg. Code:** \_\_\_\_\_  
(Mfg. code located on the lower backside of cleaner)

THIS VACUUM CLEANER IS INTENDED FOR HOUSEHOLD USE ONLY.

## IMPORTANT SAFETY INSTRUCTIONS

When you use an appliance, basic precautions should always be followed, including the following:

- **READ ALL INSTRUCTIONS BEFORE USING THE APPLIANCE.**
- **ALWAYS FOLLOW THESE SAFETY INSTRUCTIONS.**
- **BRING VACUUM CLEANER TO UPRIGHT POSITION WHEN USING THE HOSE AND ATTACHMENTS.**
- **DO NOT LEAVE VACUUM CLEANER UNATTENDED WHEN PLUGGED IN.**
- **REGULARLY CHECK THE FILTER TO CLEAN OR REPLACE.**
- **WARNING: FULLY ASSEMBLE CLEANER BEFORE OPERATING.**
- **WARNING: DO NOT USE SHARP OBJECTS TO CLEAN OUT THE HOSE SINCE THEY COULD CAUSE DAMAGE.**
- **OCCASIONALLY REMOVE BRUSH AND CLEAN DEBRIS FROM END CAPS TO KEEP BRUSH ROTATING SMOOTHLY.**
- **WARNING: THE CORDS, WIRES, AND/OR CABLES SUPPLIED WITH THIS PRODUCT CONTAINS CHEMICALS, INCLUDING LEAD OR LEAD COMPOUNDS, KNOWN TO THE STATE OF CALIFORNIA TO CAUSE CANCER AND BIRTH DEFECTS OR OTHER REPRODUCTIVE HARM. WASH HANDS AFTER USING.**

## WARNING: TO REDUCE THE RISK OF FIRE, ELECTRIC SHOCK OR INJURY:

- Do not leave appliance when plugged in. Unplug from outlet when not in use and before servicing.
- Do not use outdoors or on wet surfaces. Electrical shock could occur.
- Do not allow to be used as a toy. Close attention is necessary when used by or near children.
- Use only as described in this manual. Use only manufacturer's recommended attachments.
- Do not use with damaged cord or plug. If appliance is not working as it should, has been dropped, damaged, left outdoors, or dropped into water, return it to a service center for inspection. Call 1-800-321-1134 for the nearest service center.
- Do not pull or carry by cord, use cord as handle, close a door on cord, or pull cord around sharp edges or corners. Do not run appliance over cord. Keep cord away from heated surfaces.
- Do not unplug by pulling on cord. To unplug, grasp the plug, not the cord.
- Do not handle plug or appliance with wet hands.
- Do not put any objects into openings. Do not use with any opening blocked; keep free of dust, lint, hair, and anything that may reduce air flow.
- Keep hair, loose clothing, fingers, and all parts of body away from openings and moving parts.
- Do not pick up anything that is burning or smoking, such as cigarettes, matches, or hot ashes.

**CET APPAREIL A ÉTÉ CONÇU EXCLUSIVEMENT POUR UN USAGE DOMESTIQUE.**  
**CONSIGNES DE SÉCURITÉ IMPORTANTES**  
Lorsque vous utilisez un appareil ménager, vous devez prendre certaines précautions de sécurité, telles que :

- **LISEZ TOUTES LES INSTRUCTIONS AVANT D'UTILISER L'APPAREIL.**
- **RESPECTEZ TOUJOURS À LA LETTRE CES CONSIGNES DE SÉCURITÉ.**
- **METTRE L'ASPIRATEUR EN POSITION VERTICALE QUAND VOUS UTILISEZ LE TUYAU ET LES ACCESSOIRES.**
- **NE LAISSEZ PAS L'APPAREIL SANS SURVEILLANCE QUAND IL EST BRANCHÉ.**
- **VÉRIFIEZ RÉGULIÈREMENT LES FILTRES À NETTOYER OU À REMPLACER.**
- **AVERTISSEMENT : ASSEMBLEZ ENTièrement L'ASPIRATEUR AVANT DE LE METTRE EN MARCHÉ**
- **AVERTISSEMENT : N'UTILISEZ PAS D'OBJETS TRANCHANTS POUR NETTOYER LE TUYAU : ILS POURRAIENT L'ENDOMMAGER.**
- **ENLEVEZ LE ROULEAU DE TEMPS EN TEMPS ET NETTOYEZ LES SALETÉS QUI ENCOMBRENT SES EXTREMITÉS AFIN QU'IL CONTINUE À TOURNER SANS PROBLÈME.**

- **AVERTISSEMENT : LES CORDONS, FILS ÉLECTRIQUES ET/OU CÂBLE FOURNIS AVEC CE PRODUIT CONTIENNENT DES PRODUITS CHIMIQUES Y COMPRIS DU PLOMB OU DES COMPOSÉS DU PLOMB CONNU PAR L'ÉTAT DE CALIFORNIE POUR SON EFFET CANCÉRIGÈNE, POUVANT ENTRAÎNER DES MALFORMATIONS CONGÉNITALES OU ENDOMMAGER LES ORGANES DE REPRODUCTION. LAVEZ-VOUS LES MAINS APRÈS TOUTE UTILISATION.**

## AVERTISSEMENT : POUR RÉDUIRE LES RISQUES D'INCENDIE, DE DÉCHARGE ÉLECTRIQUE ET DE BLESSURE :

- Ne laissez jamais l'appareil sans surveillance quand il est branché. Débranchez-le quand il n'est pas utilisé ainsi qu'avant de procéder à son entretien.
- N'utilisez pas l'appareil à l'extérieur ou sur des surfaces mouillées. Vous pourriez vous électrocuter.
- Ne laissez pas les enfants jouer avec l'appareil. Exercez une surveillance étroite quand l'appareil est utilisé par des enfants ou à proximité de ceux-ci.
- Utilisez l'appareil en respectant à la lettre les consignes de ce manuel. Utilisez seulement les accessoires recommandés par le fabricant.

- N'utilisez pas l'appareil si la fiche ou le cordon est endommagé. Si l'aspirateur ne fonctionne pas comme prévu, s'il est tombé, s'il a été endommagé, laissez à l'extérieur ou s'il est tombé dans l'eau, expédiez-le à un centre de réparation pour qu'il soit vérifié. Appelez le 1-800-321-1134 pour savoir quel est le centre de réparation le plus proche.
- Ne tirez pas l'appareil par son cordon, ne vous servez pas du cordon comme poignée, ne fermez pas de portes sur le cordon et ne tirez pas le cordon sur des coins ou des bords tranchants. Évitez de passer l'appareil sur le cordon d'alimentation. Tenez le cordon hors de portée des surfaces chauffées.

NOTE: Your vacuum cleaner is equipped with a thermal protective device to shut off the motor to avoid overheating. If this happens, turn switch off and unplug the cleaner. Inspect the exhaust, inlet, hose, and filters for any blockage. Empty the dirt container and clean filters. After approximately 30 minutes the motor will have cooled and the vacuum will be ready to use. **NOTE: The cleaner must remain unplugged during the 30 minute cooling period.**

ATTENTION: Afin de réduire les risques de choc électrique, cet appareil est muni d'une fiche polarisée courant polarisée que dans un sens. Si la fiche ne s'insère pas complètement dans la prise, inversez-la. Si elle ne s'insère toujours pas, demandez à un électricien qualifié d'installer la prise appropriée. Ne modifiez jamais la fiche.

## AVERTISSEMENT :

## VEUILLEZ CONSERVER CES INSTRUCTIONS

- Ne pas débrancher en tirant sur le câble. Pour débrancher, tenir la fiche, non le câble.
- Ne pas manipuler la prise ou le dispositif avec des mains mouillées.
- Ne pas introduire d'objets dans les ouvertures. Ne pas utiliser avec une ouverture bloquée; maintenir celles-ci exemptes de poussière, de peluche, de cheveux, et de tout ce qui pourrait affecter le passage de l'air.
- Garder les cheveux, les vêtements, les doigts et toutes les parties du corps loin des ouvertures et des pièces en mouvement.
- Ne pas ramasser quoi que ce soit qui brûle ou qui fume, tel que les cigarettes, les allumettes, ou les cendres chaudes.
- N'utilisez pas l'aspirateur sans le collecteur de poussière ni les filtres.
- Étendez toutes les commandes avant de débrancher l'appareil.
- Examinez votre aspirateur et suivez toutes les instructions sur les étiquettes.
- Être particulièrement attentif lors du nettoyage d'escaliers.
- Ne pas utiliser pour ramasser des liquides inflammables ou combustibles, tels que l'essence, ou utiliser le dispositif dans des endroits où pourraient être présents.
- Maintenir l'aspirateur à même le sol. Seuls les aspirateurs tenus en main peuvent être utilisés sur du mobilier.
- L'aspirateur doit être en position verticale pour soulever la brosse pivotante de sur le tapis lorsque l'on nettoie au-dessus du plancher.
- Ne pas utiliser de rallonge électrique avec cet aspirateur.
- Ranger l'aspirateur à l'intérieur. Ranger l'aspirateur après usage pour éviter les accidents.
- L'emploi d'une tension incorrecte peut endommager le moteur et potentiellement blesser l'utilisateur. La tension adéquate est indiquée sur la plaque de l'aspirateur.

- Do not use without dirt container and filters in place.
- Turn off all controls before unplugging.
- Look on your vacuum cleaner and follow all label and marking instructions.
- Use extra care when cleaning on stairs.
- Do not use to pick up flammable or combustible liquids, such as gasoline, or use in areas where they may be present.
- Keep the vacuum cleaner on the floor. Only the hand-held vacuum cleaners may be set on furniture.
- Vacuum cleaner must be in the upright position to lift the rotating brush off the carpet when doing above floor cleaning.
- Do not use an extension cord with this vacuum cleaner.
- Store the vacuum cleaner indoors. Put the vacuum cleaner away after use to prevent tripping accidents.
- Using improper voltage may result in damage to the motor and possible injury to the user. Proper voltage is listed on the cleaner plate.

## SAVE THESE INSTRUCTIONS

### WARNING:

To reduce the risk of electric shock, this appliance has a polarized plug (one blade is wider than the other). This plug will fit in a polarized outlet only one way. If the plug does not fit fully in the outlet, reverse the plug. If it still does not fit, contact a qualified electrician to install the proper outlet. Do not change the plug in any way.

Your cleaner contains a thermal protective device to shut off the motor to avoid overheating. If this happens, turn switch off and unplug the cleaner. Inspect the exhaust, inlet, hose, and filters for any blockage. Empty the dirt container and clean filters. After approximately 30 minutes the motor will have cooled and the vacuum will be ready to use. **NOTE: The cleaner must remain unplugged during the 30 minute cooling period.**

### CONGRATULATIONS

You are now the proud owner of a Dirt Devil®. We trust your new purchase will bring you many years of satisfaction.

Our company has designed and developed this product with you in mind.

We are very proud of our products and hope that you are equally satisfied with their quality and performance.

Thank you for your support of Dirt Devil® products.  
Visit our website at [www.dirtdevil.com](http://www.dirtdevil.com)

### TABLE OF CONTENTS

Safety Instructions . . . . . Page 2, 3  
 Features . . . . . Page 5  
 How to Assemble . . . . . Page 6  
 How To Operate . . . . . Page 6, 7  
 Dirt Container & Filter: Removal & Replacement. . . . . Page 7, 8  
 Belt or Brushroll: Removal & Replacement. . . . . Page 8, 9  
 Hose and Tool Usage . . . . . Page 10  
 Troubleshooting Guide . . . . . Page 10

### LIMITED WARRANTY

To the consumer, Royal Appliance Mfg. Co. warrants this vacuum cleaner to be free of defects in material or workmanship commencing upon the date of the original purchase. Refer to the data plate label on your vacuum cleaner for the length of warranty and save your original sales receipt to validate start of warranty period.

If the vacuum cleaner should become defective within the warranty period, we will repair or replace any defective parts free of charge. The complete machine must be delivered prepaid to any ROYAL® Authorized Sales & Warranty Service Station. Please include complete description of the problem, day of purchase, copy of original sales receipt and your name, address and telephone number. If you are not near a Warranty Station, call the factory for assistance at USA & Canada: 1-800-321-1134. Use only genuine Royal® replacement parts.

The warranty does not include unusual wear, damage resulting from accident or unreasonable use of the vacuum cleaner. This warranty does not cover brushes, bags, flat belts, filters and bulbs. This warranty does not cover unauthorized repairs. This warranty gives you specific legal rights and you may also have other rights (Other rights may vary from state to state in the USA).

**IMPORTANT: USE ONLY GENUINE ROYAL® REPLACEMENT PARTS.**  
**NOTE: TO REGISTER YOUR PRODUCT, RETURN YOUR WARRANTY CARD OR REGISTER ONLINE AT [WWW.DIRTDEVIL.COM](http://WWW.DIRTDEVIL.COM).**

**IMPORTANT : N'UTILISEZ QUE LES PIÈCES DE RECHANGE ROYAL® AUTHENTIQUES.**  
**REMARQUE : VOUS POUVEZ ENREGISTRER VOTRE PRODUIT EN LIGNE, SUR LE SITE [WWW.DIRTDEVIL.COM](http://WWW.DIRTDEVIL.COM), OU EN RENVOYANT VOTRE CARTE DE GARANTIE.**

Si l'appareil tombe en panne pendant la période couverte par la garantie, nous réparerons ou remplacerons gratuitement toute pièce défectueuse. L'appareil entier doit être renvoyé port payé à n'importe quel point de vente ou de réparation sous garantie de ROYAL®. Veuillez inclure une description détaillée du problème, la date d'achat, une copie du reçu d'achat d'origine ainsi que vos nom, adresse et numéro de téléphone. Si aucun centre de réparation ne se trouve dans votre région, appelez l'usine au 1-800-321-1134, au CANADA et aux ETATS-UNIS. N'utilisez que les pièces de rechange Royal®.

Cette garantie ne couvre pas l'usure inhabituelle, les dommages causés par les accidents ou un usage abusif de l'appareil. Elle ne couvre pas non plus les brosses, les courroies plates, les filtres et les ampoules. Cette garantie ne couvre pas les réparations non autorisées. Cette garantie vous offre des droits spécifiques mais il se peut que vous ayez d'autres droits (Ces derniers varient d'état à état et au sein des Etats-Unis).

Royal Appliance Mfg. Co. garantit au consommateur que cet aspirateur est exempt de vices de matériau ou de fabrication à compter de sa date d'achat d'origine. Consultez la plaque des données de votre aspirateur pour connaître la durée de la garantie et conservez votre reçu d'achat d'origine pour justifier de la date d'entrée en vigueur de la période de garantie.

### GARANTIE LIMITEE

Consignes de sécurité . . . . . Page 2, 3  
 Caractéristiques . . . . . Page 5  
 Assemblage . . . . . Page 6  
 Utilisation de l'appareil . . . . . Page 6, 7  
 Godet à poussière et filtre : retrait et remplacement . . . . . Page 7, 8  
 Courroie et rouleau-brosse : retrait et réinstallation . . . . . Page 8, 9  
 Utilisation du tuyau et des accessoires . . . . . Page 10  
 Guide de dépannage . . . . . Page 10

### TABLE DES MATIERES

**Vous êtes désormais l'heureux propriétaire d'un Dirt Devil®. Nous sommes persuadés que cet appareil vous satisfera pendant plusieurs années.**  
**Nous avons conçu ce produit pour vous faciliter la vie.**  
**Nous sommes très fiers de nos produits et nous espérons que vous serez aussi satisfait que nous de leur qualité et de leur performance.**  
**Merci d'utiliser les produits Dirt Devil®.**  
**Visitez notre site Web : [www.dirtdevil.com](http://www.dirtdevil.com)**

### FÉLICITATIONS !

## FEATURES

10. Collier de serrage
11. Dispositif d'enroulement supérieur du cordon avec déclenchement rapide
12. Cordon d'alimentation long
13. Tuyau inférieur/Porte anti-obstruction
14. Roues
15. Dispositif d'enroulement inférieur du cordon
16. Suceur plat
17. Brosse à épousseter
18. Guide du cordon

### ARRIÈRE

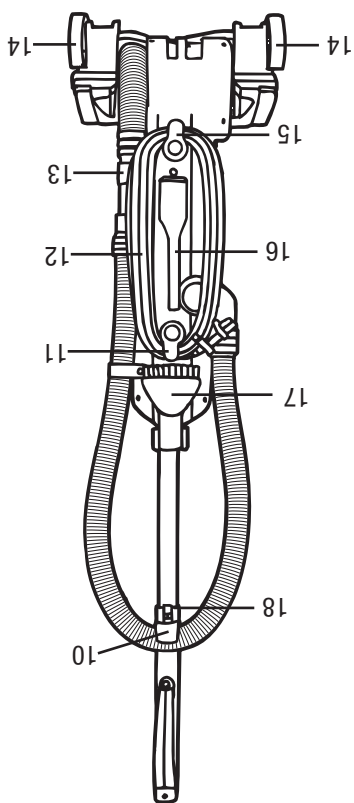

### ARRIÈRE

1. Manche de la poignée/Poignée de transport
2. Tuyau flexible
3. Interrupteur marche/arrêt
4. Bouton de dégagement du vide-pousière
5. Filtre
6. Écran
7. Vide-pousière
8. Suceur
9. Pare-choc

### AVANT

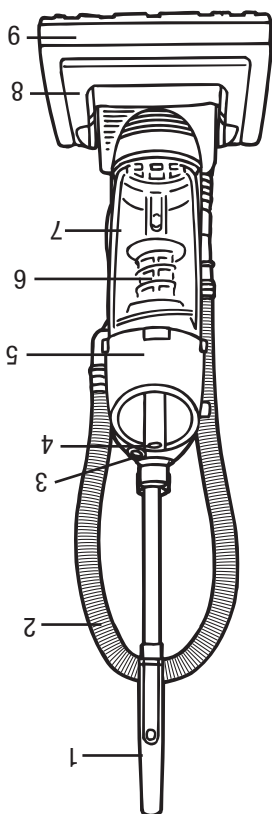

### AVANT

### FRONT

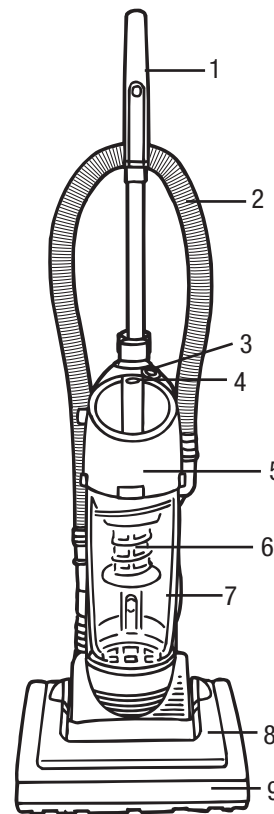

### FRONT

1. Handle Grip/Carry Handle
2. Stretch Hose
3. On/Off switch
4. Dirt Container Release Button
5. Filter
6. Screen
7. Dirt Container
8. Nozzle
9. Bumper

### BACK

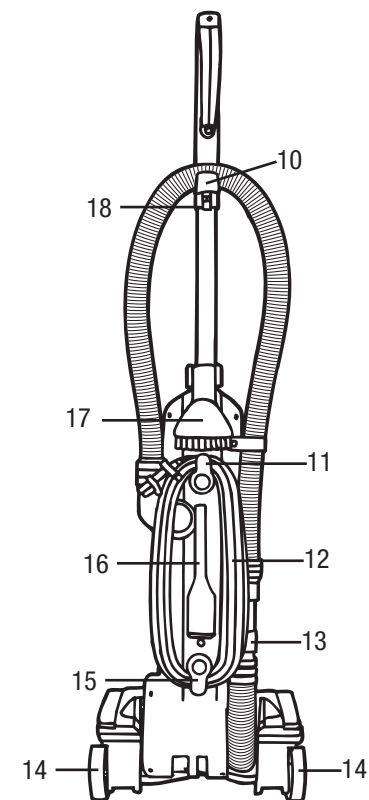

### BACK

10. Hose Clip
11. Upper Cord Wrap with Quick Cord Release
12. Long Power Cord
13. Lower Hose/Clog Clean-out
14. Wheels
15. Lower Cord Wrap
16. Crevice tool
17. Dust Brush
18. Cord Clip

## CARACTÉRISTIQUES



## HOW TO ASSEMBLE

TOOL REQUIRED: PHILLIPS OR FLAT HEAD SCREWDRIVER

### ATTACH HANDLE

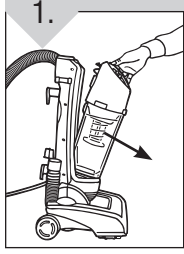

1. Remove dirt container from body of cleaner.

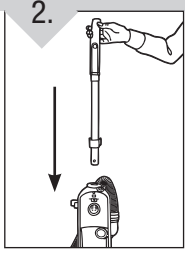

2. Slide handle into hole on top of cleaner.

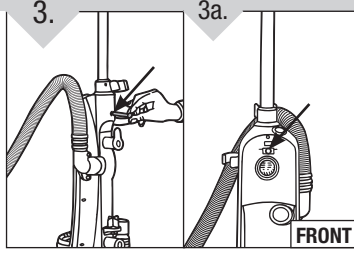

3. Insert screw through hole (located under tool caddy) on back of cleaner (Diagram 3). Place bolt onto end of screw coming through back panel and tighten to secure handle (Diagram 3a).

### SECURE BACK HOSE

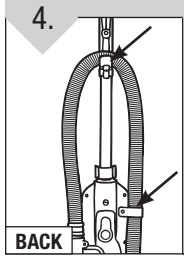

4. Wrap hose around back of hose caddy (Diagram 4). Push hose wand down into the right side of cleaner (Diagram 4a).

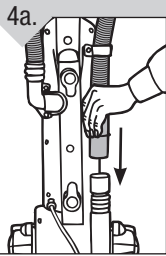

### TOOL STORAGE

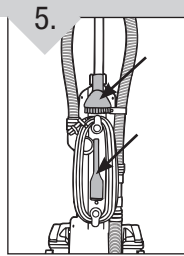

5. Attach crevice tool and dust brush to tool caddy.

### INSTALL DIRT CONTAINER

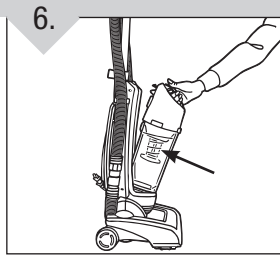

6. Replace dirt container by tilting back until it snaps into place.

## HOW TO OPERATE

### CORD RELEASE

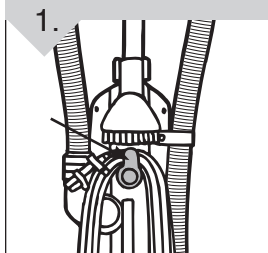

1. Turn the Quick Cord Release for easy cord removal. Store cord in cord guide (see "Features", Page 5 for location) to keep out of the way while vacuuming.

### ON/OFF SWITCH

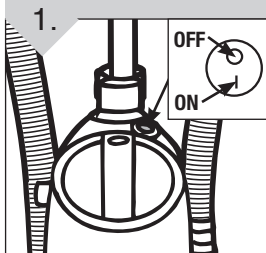

1. Plug cord into electrical outlet. Turn cleaner on by pressing the on/off switch located on the top of unit.

### HANDLE RELEASE

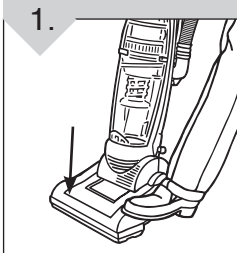

1. Pull back handle to tilt back. Press on the front of nozzle if needed.

## ASSEMBLAGE

OUTIL NÉCESSAIRE : TOURNEVIS À POINTE CRUCIFORME OU À TÊTE PLATE

### COMMENT FIXER LA POIGNÉE

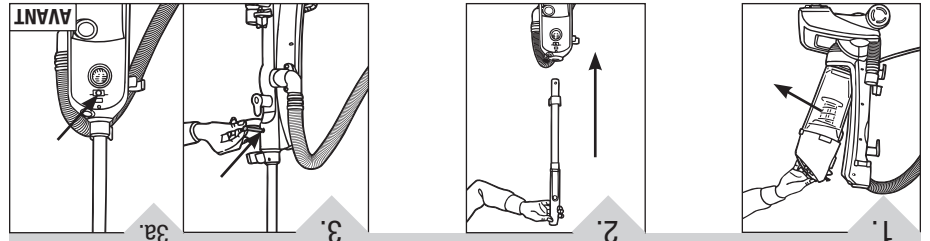

1. Retirez le godet à poussière du corps de l'aspirateur.

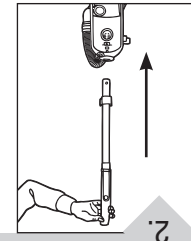

2. Glissez la poignée dans le trou situé en haut de l'aspirateur.

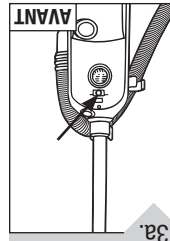

3. Insérez le boulon dans le trou (situé sous le support à accessoires) à l'arrière de l'aspirateur (illustration 3). Placez l'écrou à l'extrémité du boulon sortant du panneau arrière puis serrez pour fixer la poignée. (illustration 3a).

### RANGEMENT DES ACCESSOIRES

### INSTALLATION DU GODET À POUSSIÈRE

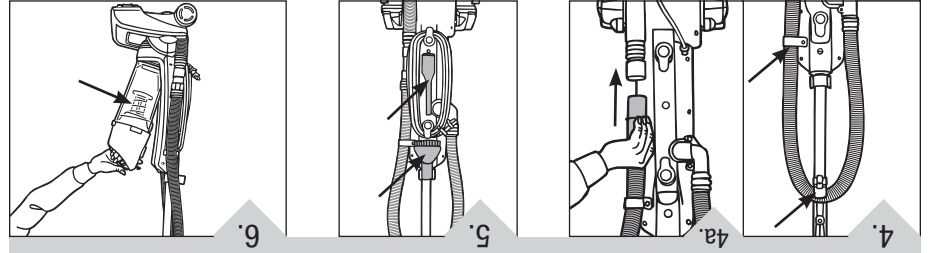

### POUR FIXER LE TUYAU

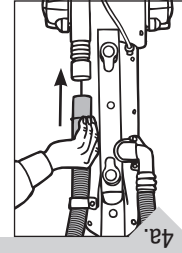

4. Enroulez le tuyau à l'arrière du support de tuyau (Schéma 4). Insérez la rallonge de tuyau sur le côté droit de l'aspirateur (Schéma 4a).

## FONCTIONNEMENT

### INTERRUPTEUR MARCHÉ/ARRÊT

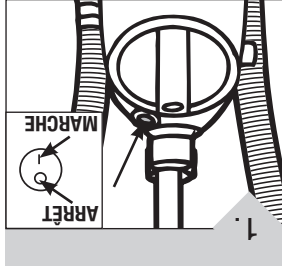

1. Tournez le déclencheur instantané du cordon pour faciliter l'enlèvement du cordon. Rangez le cordon dans le guide du cordon (voir « Caractéristiques », page 5 pour déterminer l'emplacement) sur l'interrupteur marché/arrêt situé en haut de l'appareil.

### DÉGAGEMENT DE LA POIGNÉE

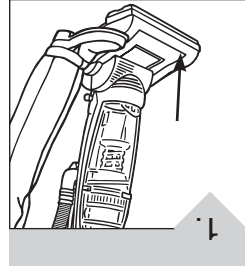

1. Tirez sur la poignée pour incliner l'appareil. Appuyez sur l'avant du suceur si nécessaire.

### DÉCLENCHEUR DU CORDON

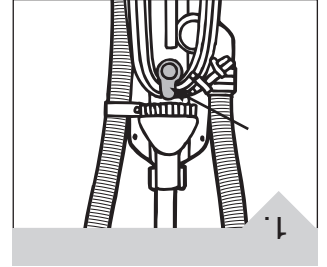

1. Tournez le déclencheur instantané du cordon pour faciliter l'enlèvement du cordon. Rangez le cordon dans le guide du cordon (voir « Caractéristiques », page 5 pour déterminer l'emplacement) sur l'interrupteur marché/arrêt situé en haut de l'appareil.

## FONCTIONNEMENT : SUITE

### POIGNÉE DE TRANSPORT

1. Utilisez la poignée de transport pour transporter l'aspirateur d'une pièce à l'autre.

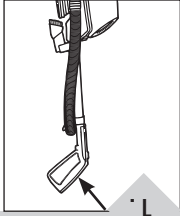

### NETTOYAGE DU SOL/DES MOQUETTES

1. Déplacez la poignée et réglez-la à la position souhaitée lorsque vous (a) faites fonctionner l'aspirateur, et (b) abaissez-la pour nettoyer sous les meubles.

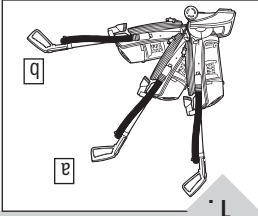

## VIDE-POUSSIÈRE ET FILTRE : RETRAIT ET RÉINSTALLATION

**AVERTISSEMENT :** POUR ÉVITER DE VOUS BLESSER AVEC LES PIÈCES EN MOUVEMENT, DÉBRANCHEZ L'APPAREIL AVANT D'ENLEVER OU DE RÉINSTALLER LE FILTRE.

**REMARQUE :** Pour un meilleur rendement, remplacez le filtre chaque année.

Veillez utiliser l'étiquette de rappel située sur le bouchon du filtre pour noter la date de remplacement.

**F15** TYPE DE FILTRE  
Pour le remplacement du filtre F15, veuillez visiter notre site Web [www.dirtdevil.com](http://www.dirtdevil.com) pour vos achats en ligne ou appelez le service à la clientèle au 1-800-321-1134.

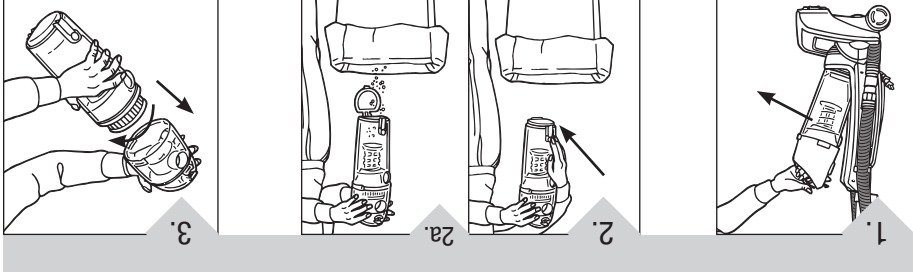

Tirez sur le bouton situé en haut du godet à pousser pour dégager le godet à pousser. Assurez-vous que l'orifice central au fond du godet ne contient aucun débris. Enclenchez de nouveau le fond du godet à poussière après avoir vidé ce dernier.

1. Tournez et soulevez pour dégager le couvercle du godet à poussière.

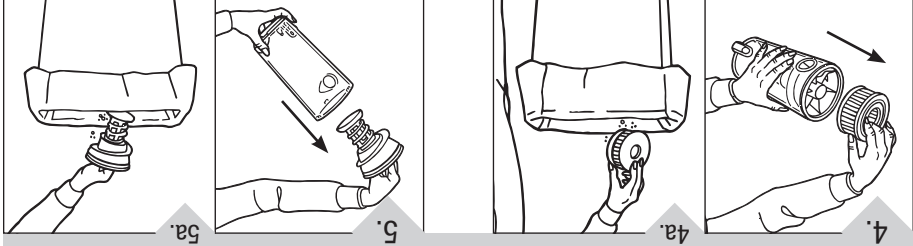

Tenez le godet à poussière et saisissez le filtre par le haut. Tirez le filtre vers le haut et sortez-le (illustration 4). Cognuez le filtre contre l'intérieur d'une poubelle pour dégager la poussière et la saleté du filtre. NE METTEZ PAS D'EAU SUR LE FILTRE PLISSÉ !

Saisissez le haut de l'écran de filtre et dégagez-le du godet à poussière (illustration 5). Cognuez l'écran contre l'intérieur d'une poubelle pour enlever la poussière et les débris (illustration 5a).

## HOW TO OPERATE: CONTINUED

### FLOOR/CARPET CLEANING

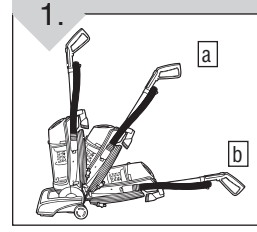

1. Move the handle and adjust it to the desired position for (a) operating the cleaner, and (b) lowering handle to clean under furniture.

### CARRY HANDLE

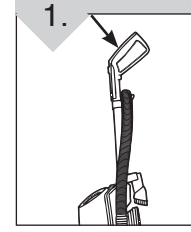

1. Use the carry handle to move the cleaner from room to room.

## DIRT CONTAINER & FILTER: REMOVAL & REPLACEMENT

**WARNING:** TO REDUCE THE RISK OF INJURY FROM MOVING PARTS - UNPLUG BEFORE REMOVING OR REPLACING FILTER.

**NOTE:** For best performance, replace filter yearly.

Please use reminder label located on filter cap to record replacement date.

**FILTER TYPE**  
**F15** For F15 filter replacement, please visit our website at [www.dirtdevil.com](http://www.dirtdevil.com) to buy online or call customer service at 1-800-321-1134.

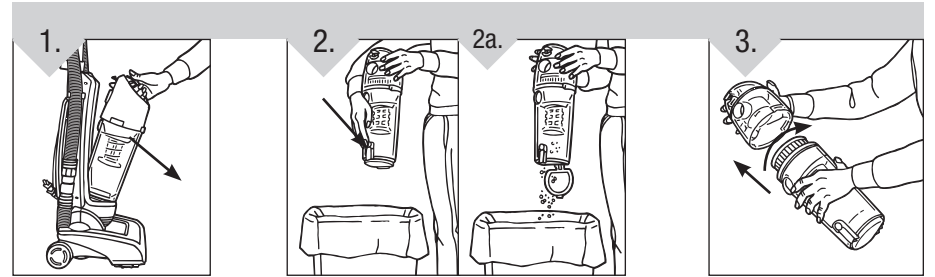

1. Lift dirt container release button on top of dirt container to remove dirt container.

2. Hold dirt container over garbage can and press clean release dirt container button to empty. Make sure container bottom center opening is clear of debris. Snap dirt container bottom back into place after emptying.

3. Twist and lift to remove dirt container lid.

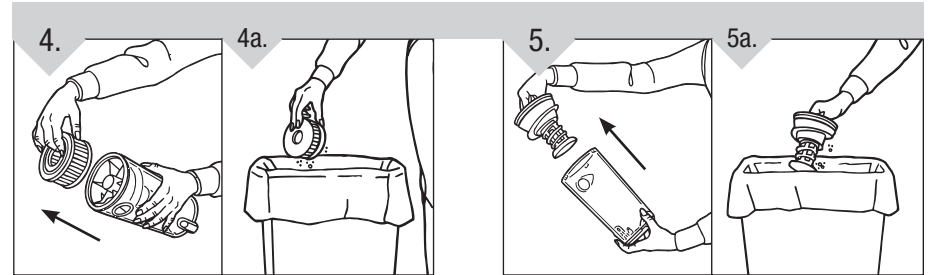

4. Hold the dirt container and grasp the top of the filter. Pull the filter up and out (Diagram 4). Tap the filter on the inside of a garbage can to remove excess dust and dirt from filter. DO NOT APPLY WATER TO PLEATED FILTER!

5. Grasp top of filter screen and lift out of dirt container (Diagram 5). Tap screen on the inside of a garbage can to remove dust and debris (Diagram 5a).

# DIRT CONTAINER & FILTER REMOVAL & REPLACEMENT: CONTINUED

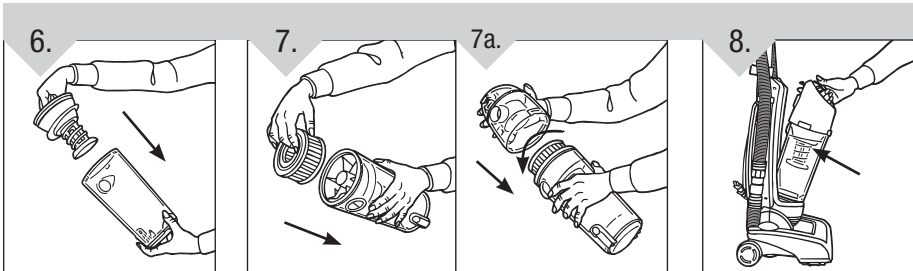

**6.** Insert screen back into dirt container.  
**7.** Replace filter in dirt container (Diagram 7). Align tabs on lid with the openings on the dirt container and twist to close and secure lid (Diagram 7a).  
**7a.**  
**8.** Return dirt container to cleaner.

**\*Regular Maintenance:** Each time the dirt container is emptied, the pleated filter should be cleaned. Tap the lid firmly against the inside of a trash can until the dirt stops falling from the filter. (Filter will be discolored after use, this will not affect the filter's performance.) Do not brush the filter. The cleaning instructions may vary depending on the dirt conditions. In some cases, more or less cleaning of the filter may be required. **It is recommended that the filter be replaced once per year.**

# BELT OR BRUSHROLL: REMOVAL & REPLACEMENT

TOOL REQUIRED: PHILLIPS SCREWDRIVER  
**WARNING:** TO REDUCE THE RISK OF INJURY FROM MOVING PARTS - UNPLUG BEFORE CHANGING BELT OR BRUSHROLL.

**BELT STYLE 15** For Belt Style 15 replacements, please visit our website at [www.dirtdevil.com](http://www.dirtdevil.com) to buy online or call customer service at 1-800-321-1134.

## TO REMOVE BELT

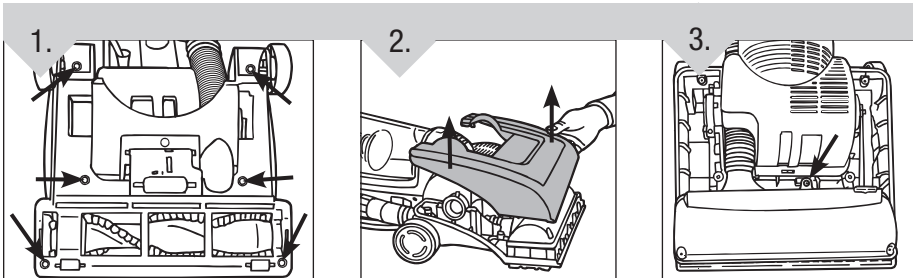

**1.** Lay cleaner flat and flip cleaner to expose nozzle base. Base should lay flat and face up. To remove nozzle guard, use Phillips screwdriver to remove the six (6) screws. Arrows show location of screws.  
**2.** Flip cleaner right side up and lift off nozzle guard.  
**3.** To remove brushroll guard, remove the one (1) screw.

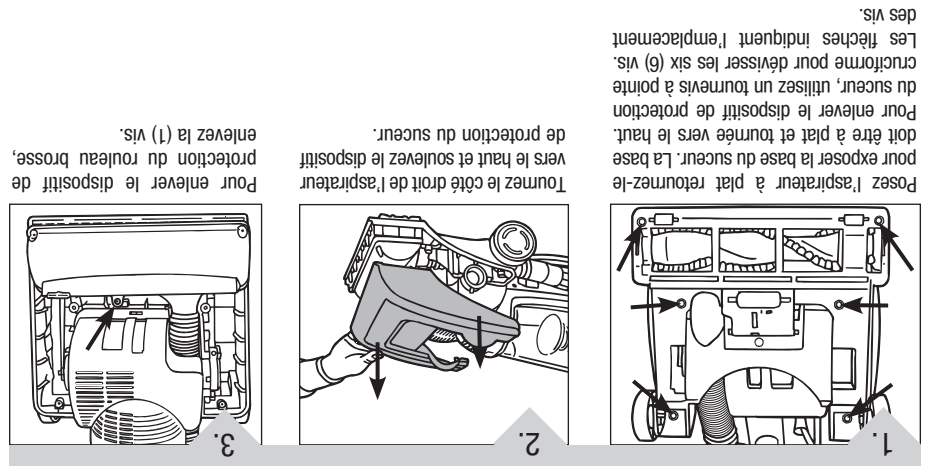

## POUR ENLEVER LA COURROIE

15  
 Pour remplacer la courroie modèle 15, veuillez visiter notre site Web [www.dirtdevil.com](http://www.dirtdevil.com) pour vos achats en ligne ou appelez le service à la clientèle au 1-800-321-1134.

OUTIL NÉCESSAIRE : TOURNEVIS CRUCIFORME  
 AVERTISSEMENT : POUR RÉDUIRE LE RISQUE DE BLESSURE, DÉBRANCHER L'ASPIRATEUR AVANT DE CHANGER LA COURROIE OU LA BROUSSE.

## COURROIE OU ROULEAU-BROSSE : RETRAIT ET RÉINSTALLATION

**\*Entretien régulier :** À chaque fois que vous videz le collecteur de poussière, nettoyez le filtre plissé. Cogniez le filtre fermement contre l'intérieur d'une poubelle jusqu'à ce que la poussière cesse de s'en échapper. Le filtre se décolore après son utilisation, ceci n'altère pas son rendement. Ne brossez pas le filtre. Les instructions de nettoyage peuvent varier selon les conditions de saleté. Dans certains cas, il sera nécessaire de nettoyer plus ou moins le filtre. Nous vous recommandons de remplacer le filtre une fois par an.

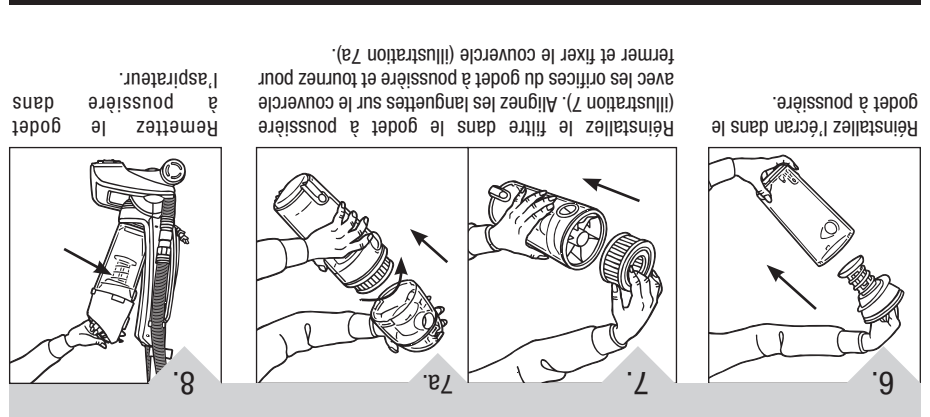

## GODET À POUSSIÈRE ET FILTRE RETRAIT ET RÉINSTALLATION : SUITE

Réinstallez le filtre dans le godet à poussière (illustration 7). Alignez les languettes sur le couvercle à poussière. Remettez le godet à poussière dans l'aspirateur. Fermez et fixez le couvercle (illustration 7a).

Poser l'aspirateur à plat retournez-le pour exposer la base du suceur. La base doit être à plat et tournée vers le haut. Pour enlever le dispositif de protection du suceur, utilisez un tournevis à pointe cruciforme pour dévisser les six (6) vis. Les flèches indiquent l'emplacement des vis.

Tournez le côté droit de l'aspirateur vers le haut et soulevez le dispositif de protection du rouleau brosse. Pour enlever le dispositif de protection du rouleau brosse, enlevez la (1) vis.



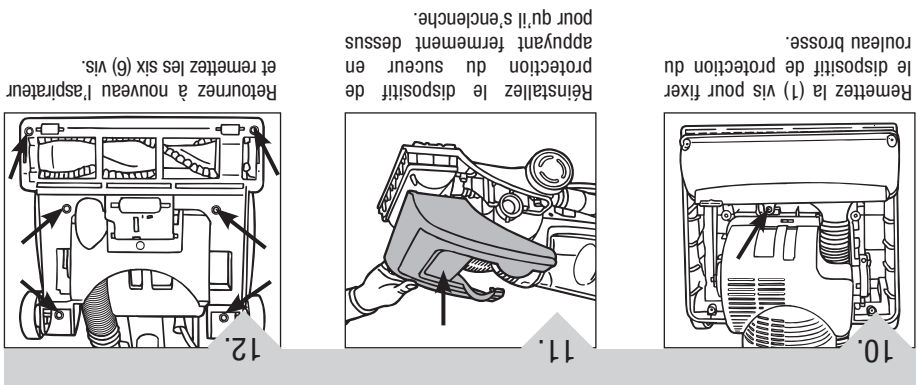

Remettez la (1) vis pour fixer le dispositif de protection du rouleau brossse.

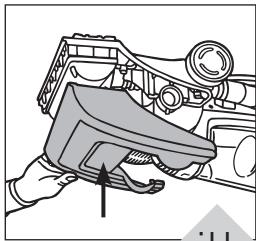

Réinstallez le dispositif de protection du suceur en appuyant fermement dessus pour qu'il s'enclenche.

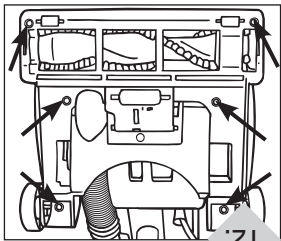

Retournez à nouveau l'aspirateur et remettez les six (6) vis.

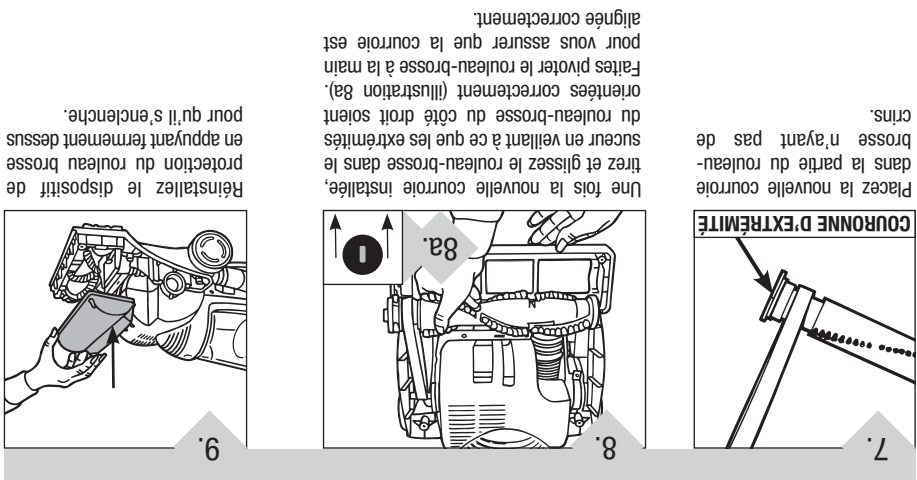

Placez la nouvelle courroie dans la partie du rouleau-suceur n'ayant pas de crins.

Une fois la nouvelle courroie installée, tirez et glissez le rouleau-brossse dans le suceur en veillant à ce que les extrémités du rouleau-brossse du côté droit soient orientées correctement (illustration 8a). Faites pivoter le rouleau-brossse à la main pour vous assurer que la courroie est alignée correctement.

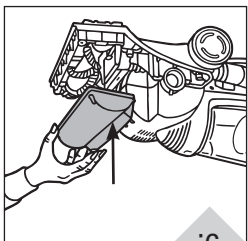

Réinstallez le dispositif de protection du rouleau brossse en appuyant fermement dessus pour qu'il s'enclenche.

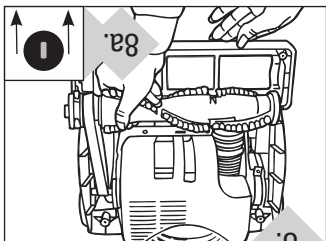

8a.

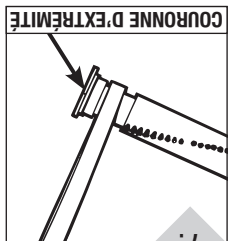

CORONNE D'EXTREMITÉ



Soulevez le dispositif de protection du rouleau brossse pour enlever ce dernier.

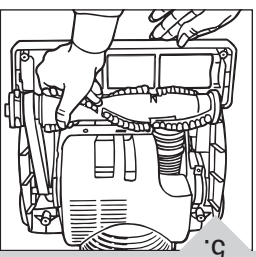

Soulevez et enlevez le rouleau-brossse. Jetez la courroie usagée.

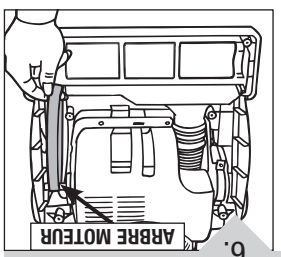

Glissez la courroie sur l'arbre de moteur.

## BELT OR BRUSHROLL REMOVAL & REPLACEMENT: CONTINUED

### TO REPLACE BELT OR BRUSHROLL

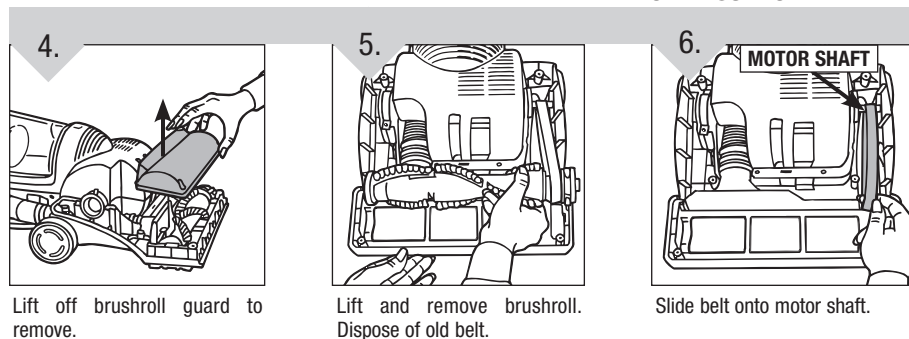

Lift off brushroll guard to remove.

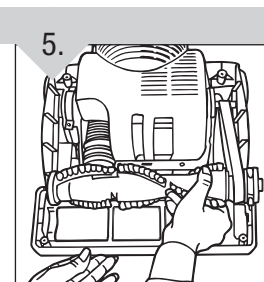

Lift and remove brushroll. Dispose of old belt.

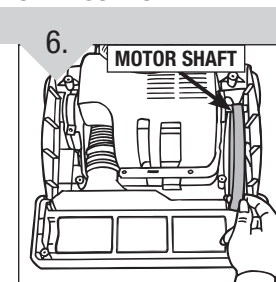

Slide belt onto motor shaft.

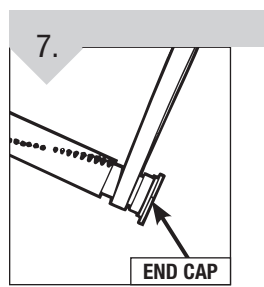

Place new belt in area of brushroll without bristles.

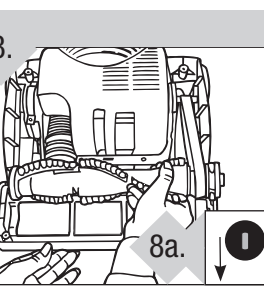

With new belt in place, pull and slide brushroll into nozzle making sure that the brushroll end cap on the right side is in the correct orientation (8a inset). Rotate brushroll manually to make sure belt is properly aligned.

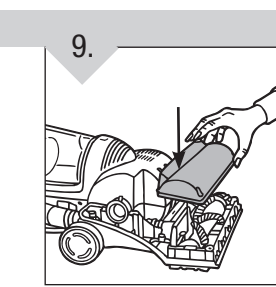

Reattach brushroll guard by firmly pushing down until it snaps into place.

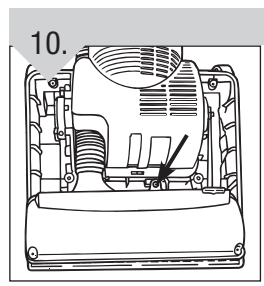

Replace the one (1) screw to secure the brushroll guard.

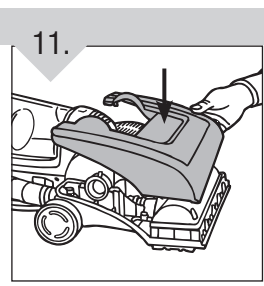

Reattach nozzle guard by firmly pushing down until it snaps into place.

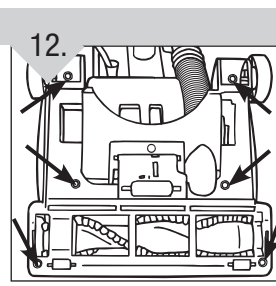

Flip cleaner back over and replace all six (6) screws.

## CORROIE OU ROULEAU-BROSSE RETRAIT ET RÉINSTALLATION : SUITE

### POUR REMPLACER LA COURROIE OU LE ROULEAU-BROSSE

## HOSE AND TOOL USAGE

**CAUTION:** Do not lift unit from floor to use hose, loose items may become entangled in the rotating brushroll  
**TO USE HOSE AND ATTACHMENTS**

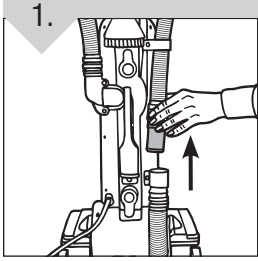

1. Remove the hose from hose caddy.

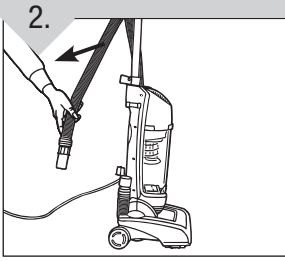

2. Choose any of the handy accessories or use the hose alone.

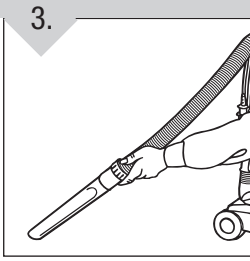

3. Simply push the attachment firmly onto the hose end. To remove tool, twist and pull apart gently.

## TROUBLESHOOTING GUIDE

**WARNING:** TO REDUCE RISK OF PERSONAL INJURY - UNPLUG CLEANER BEFORE SERVICING

PROBLEM	POSSIBLE REASON	POSSIBLE SOLUTION
<b>Cleaner won't run</b>	1. Power cord not firmly plugged into outlet.	1. Plug unit in firmly.
	2. Blown fuse or tripped breaker.	2. Check fuse or breaker in home. Replace fuse/reset breaker.
	3. Needs service.	3. Take to service center. To find nearest location, visit our website at <a href="http://www.dirtdevil.com">www.dirtdevil.com</a> or call 1-800-321-1134.
	4. Thermal Protector activated.	4. Unplug cleaner - allow to cool.
<b>Cleaner won't pick-up or low suction</b>	1. Dirt container not installed correctly.	1. Review dirt container removal & replacement - Pg. 7, 8.
	2. Dirt container full.	2. Empty dirt container - Pg. 7.
	3. Brushroll worn.	3. Replace brushroll - Pg. 8, 9.
	4. Broken or worn belt.	4. Replace belt - Pg. 8, 9.
	5. Clogged filter.	5. Remove filter and clean - Pg. 7, 8.
	6. Nozzle/brushroll clogged.	6. Check nozzle/brushroll; remove obstruction/clog - Pg. 8, 9.
	7. Hose clogged.	7. Remove hose; remove clog - Pg. 6.
<b>Dust escaping from cleaner</b>	1. Dirt container full.	1. Empty dirt container - Pg. 7.
	2. Dirt container not installed correctly.	2. Review dirt container removal & replacement - Pg. 7, 8.
	3. Hose not installed correctly.	3. Review hose installation - Pg. 6.
	4. Filter not installed completely.	4. Review filter removal & replacement - Pg. 7, 8.

**ANY OTHER SERVICING SHOULD BE DONE BY AN AUTHORIZED SERVICE REPRESENTATIVE  
 CUSTOMER SERVICE (1-800-321-1134)**

In the event that further assistance is required, see your Yellow Pages for an authorized Royal® Dealer or visit our website at [www.dirtdevil.com](http://www.dirtdevil.com). Costs of any transportation to and from any place of repair are to be paid by the owner. The service parts used in this unit are easily replaced and readily available from an authorized Royal® Dealer or retailer. Always identify your cleaner by the model number and manufacturing code when requesting information or ordering replacement parts. (The model number appears on the bottom of the cleaner.)

10  
 Pour toute aide supplémentaire, consultez les Pages Jaunes afin de connaître les dépositaires Royal® autorisés ou visitez notre site Web, [www.dirtdevil.com](http://www.dirtdevil.com). Les coûts de transport aller-retour à partir de l'endroit où sont effectuées les réparations doivent être défrayés par le propriétaire de l'appareil. Les pièces réparables dans cet appareil peuvent facilement être remplacées et sont disponibles auprès des dépositaires ou revendeurs Royal® autorisés. Identifiez toujours l'aspirateur par le numéro du modèle et le code de fabrication lorsque vous demandez des informations ou que vous commandez des pièces de rechange. (Le numéro de modèle figure au bas de l'appareil.)

## TOUT AUTRE ENTRETIEN DOIT ÊTRE EFFECTUÉ PAR UN REPRÉSENTANT AUTORISÉ SERVICE À LA CLIENTÈLE : (1-800-321-1134)

PROBLEME	CAUSE POSSIBLE	SOLUTION POSSIBLE	
<b>L'appareil ne fonctionne pas</b>	1. La fiche du cordon d'alimentation n'est pas bien insérée dans la prise de courant.	1. Branchez fermement le cordon d'alimentation.	
	2. Un fusible est grillé ou le disjoncteur est déclenché.	2. Vérifiez le fusible ou le disjoncteur. Remplacez le fusible ou réenclenchez le disjoncteur.	
	3. L'appareil doit être entretenu.	3. Rapportez l'appareil au centre de réparation. Pour trouver l'adresse du centre le plus proche, visitez notre site Web, <a href="http://www.dirtdevil.com">www.dirtdevil.com</a> ou appelez le 1-800-321-1134.	
	4. Protecteur thermique activé.	4. Débranchez l'aspirateur - Laissez l'aspirateur refroidir.	
	<b>L'appareil n'aspire pas ou n'a qu'une faible suction</b>	1. Le vide-pousière n'est pas installé correctement.	1. Consultez la section sur le retrait et le remplacement du vide-pousière - Pg. 7, 8.
		2. Le rouleau-brosse est usé.	3. Remplacez le rouleau brosse - Pg. 8, 9.
		3. Le rouleau-brosse est cassé ou usé.	4. Remplacez la courroie - Pg. 8, 9.
4. La courroie est cassée ou usée.		5. Retirez le filtre et nettoyez-le - Pg. 7, 8.	
5. Le filtre est obstrué.		6. Vérifiez le suceur/rouleau-brosse - Dégagez toute obstruction - Pg. 8, 9.	
<b>De la poussière s'échappe de l'aspirateur</b>	1. Le vide-pousière plein.	1. Vider le vide-pousière - Pg. 7.	
	2. Le vide-pousière n'est pas installé correctement.	2. Consultez la section sur le retrait et le remplacement du vide-pousière - Pg. 7, 8.	
	3. Le tuyau n'est pas installé correctement.	3. Consultez à nouveau la section sur l'installation du tuyau - Pg. 6.	
	4. Le filtre n'est pas installé complètement.	4. Consultez la section sur le retrait et le remplacement du filtre - Pg. 7, 8.	
	7. Le tuyau est obstrué.	7. Enlevez le tuyau et dégagez l'obstruction - Pg. 6.	

**AVERTISSEMENT :** POUR RÉDUIRE LE RISQUE DE SE BLESSER, DÉBRANCHER L'ASPIRATEUR AVANT LE SERVICE

## GUIDE DE DÉPANNAGE



## UTILISATION DU TUYAU ET DES ACCESSOIRES

**ATTENTION :** Ne soulevez pas l'appareil du sol lorsque vous utilisez le tuyau car de petits objets peuvent s'accrocher dans le rouleau-brosse rotatif.

## UTILISATION DU TUYAU ET DES ACCESSOIRES





## MANUAL DEL PROPIETARIO

Instrucciones de Funcionamiento y Servicio

Encuentre piezas de repuesto  
GENUINAS en  
[www.dirtdevil.com](http://www.dirtdevil.com)

Esta aspiradora usa las siguientes piezas:

ESTILO DE BANDA	<b>15</b>
TIPO DE FILTRO	<b>F15</b>

- Por favor lea estas instrucciones con cuidado antes de usar su aspiradora ligera.
- Permítanos ayudarle a ensamblar su aspiradora o a contestar sus preguntas, llame al:

**1-800-321-1134**  
(EE.UU. y Canadá)  
[www.dirtdevil.com](http://www.dirtdevil.com)

### **ADVERTENCIA:**

El ensamble de la aspiradora puede incluir partes pequeñas. Las partes pequeñas pueden presentar riesgo de ahogamiento.

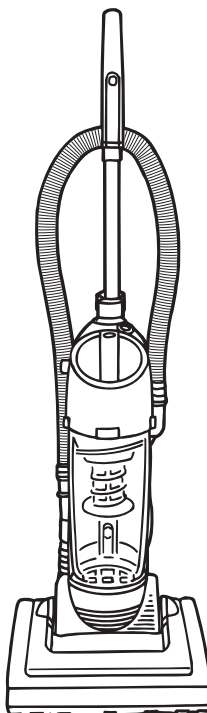

### Registro de Garantía

- En línea en: [www.dirtdevil.com](http://www.dirtdevil.com)
- Dirección: Royal Appliance Mfg.  
7005 Cochran Rd.  
Glenwillow, Ohio 44139

Para tener una referencia rápida, anote por favor la información de su aspiradora aquí.

No. de Modelo: \_\_\_\_\_  
Código del Fabricante: \_\_\_\_\_  
(El código del fabricante aparece en la parte posterior e inferior de la aspiradora)

©2006 Todos los derechos reservados # 1-113217-000  
10/06

## USO DEL ACCESORIO Y LA MANGUERA

**PRECAUCIÓN:** No levante la unidad del suelo para usar la manguera, los artículos sueltos se pueden enredar en el cepillo giratorio.

### USO DE LA MANGUERA Y ACCESORIOS

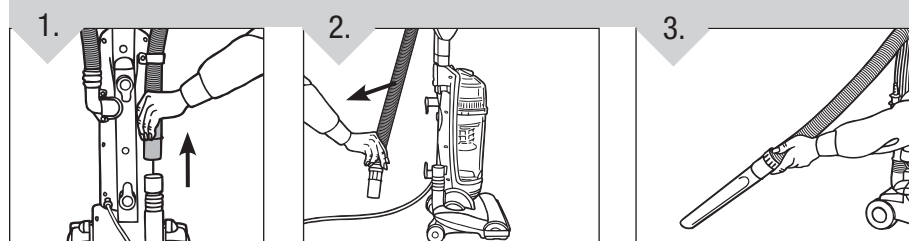

1. Retire la manguera de su contenedor.

2. Seleccione cualquiera de los prácticos accesorios o use la manguera sola.

3. Simplemente empuje el accesorio con firmeza en el extremo de la manguera. Para quitar el accesorio, gire y tire suavemente.

## GUIA DE SOLUCIÓN DE PROBLEMAS

**ADVERTENCIA:** PARA REDUCIR EL RIESGO DE LESIONES PERSONALES, DESCONECTE ANTES DE DAR SERVICIO

PROBLEMA	POSIBLE CAUSA	SOLUCIÓN POSIBLE
<b>La aspiradora no funciona</b>	<ol style="list-style-type: none"> <li>1. El cordón eléctrico no está bien conectado en la toma de corriente.</li> <li>2. Fusible quemado o interruptor desconectado.</li> <li>3. Necesita servicio.</li> <li>4. Protector térmico activado.</li> </ol>	<ol style="list-style-type: none"> <li>1. Conecte el enchufe firmemente.</li> <li>2. Revise el fusible o el interruptor en casa. Reemplace el fusible / reajuste el interruptor.</li> <li>3. Lívela a un centro de servicio. Para encontrar el lugar más cercano a su domicilio, visite nuestro sitio Web en <a href="http://www.dirtdevil.com">www.dirtdevil.com</a> o llame al 1-800-321-1134.</li> <li>4. Desconecte la aspiradora. Deje que se enfríe..</li> </ol>
<b>La aspiradora no recoge o presenta bajo pender de succion</b>	<ol style="list-style-type: none"> <li>1. El recipiente de polvo no está instalado correctamente.</li> <li>2. El recipiente de polvo está lleno.</li> <li>3. Cepillo giratorio desgastada.</li> <li>4. Banda rota o desgastada.</li> <li>5. Filtro tapada.</li> <li>6. Boquilla/cepillo giratorio tapado.</li> <li>7. Manguera tapada.</li> </ol>	<ol style="list-style-type: none"> <li>1. Revise la forma de retiro y reemplazo del recipiente de polvo - Pág. E7, E8.</li> <li>2. Vacíe el recipiente de polvo - Pág. E7.</li> <li>3. Reemplace el cepillo giratorio - Pág. E8, E9.</li> <li>4. Reemplace la banda - Pág. E8, E9.</li> <li>5. Retire y limpie el filtro - Pág. E7, E8.</li> <li>6. Inspeccione la boquilla/el cepillo giratorio. Retire la obstrucción/el atasco - Pág. E8, E9.</li> <li>7. Retire la manguera; retire la obstrucción. - Pág. E6.</li> </ol>
<b>Polvo escapando de la aspiradora</b>	<ol style="list-style-type: none"> <li>1. El recipiente de polvo está lleno.</li> <li>2. El recipiente de polvo no está instalado correctamente.</li> <li>3. La manguera no está instalada correctamente</li> <li>4. El filtro no está instalado completamente.</li> </ol>	<ol style="list-style-type: none"> <li>1. Vacíe el recipiente de polvo - Pág. E7.</li> <li>2. Revise la forma de retiro y reemplazo del recipiente de polvo - Pág. E7, E8.</li> <li>3. Revise la instalación de la manguera - Pág. E6.</li> <li>4. Revise el retiro y reemplazo del filtro - Pág. E7, E8.</li> </ol>

**CUALQUIER OTRO SERVICIO DEBE SER REALIZADO POR UN REPRESENTANTE AUTORIZADO DE SERVICIO AL CLIENTE (1-800-321-1134)**

En caso de necesitar más ayuda, consulte las Páginas Amarillas para encontrar a un Distribuidor Autorizado Royal® o visite nuestro sitio Web en [www.dirtdevil.com](http://www.dirtdevil.com). Los costos de transporte hacia y desde el sitio de reparación serán pagados por el propietario. Las partes de repuesto utilizadas en esta unidad son de reemplazo fácil y están disponibles a través de un Distribuidor Autorizado Royal® o en otras tiendas. Siempre identifique su aspiradora por medio del número de modelo y el código de fabricación cuando pida información u ordene partes de repuesto. (El número de modelo aparece en la parte posterior de la aspiradora).



## BANDA Y CEPILLO RETIRO Y REEMPLAZO: CONTINUACIÓN

### REEMPLAZO DE LA BANDA O DEL CEPILLO GIRATORIO

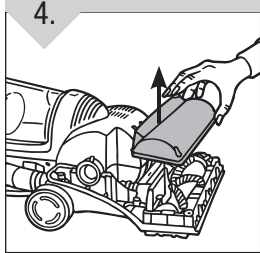

4. Levántela para quitarla.

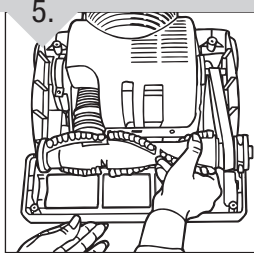

5. Levante y retire el cepillo giratorio. Deseche la banda vieja.

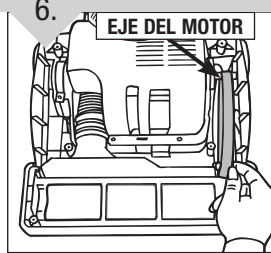

6. Deslice la banda en el eje del motor.

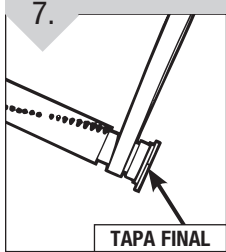

7. Coloque la banda nueva en el área sin cerdas del cepillo giratorio.

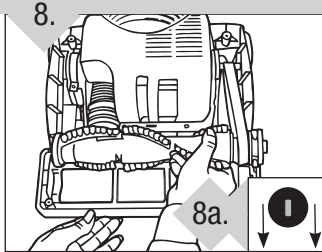

8. Una vez que la banda nueva está puesta en su lugar, tire del cepillo giratorio y deslícelo dentro de la boquilla asegurándose que la tapa final al lado derecho del cepillo giratorio esté en la orientación correcta (figura ampliada 8a). Gire el cepillo giratorio de forma manual para asegurarse que la banda esté alineada apropiadamente.

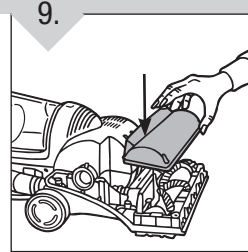

9. Vuelva a colocar la protección del cepillo giratorio empujándola con firmeza hacia abajo hasta que encaje en su lugar.

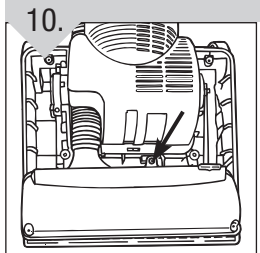

10. Coloque nuevamente el (1) tornillo para asegurarla.

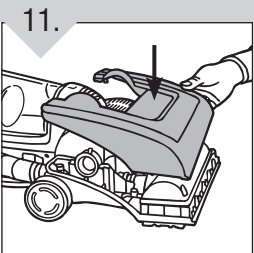

11. Vuelva a colocar la protección de la boquilla empujándola hacia abajo hasta que encaje en su lugar.

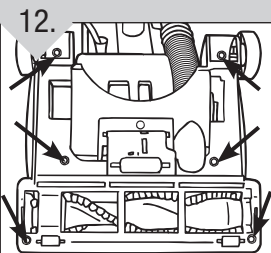

12. Voltee la aspiradora nuevamente y reponga los seis (6) tornillos.

## ESTA ASPIRADORA ESTÁ DISEÑADA PARA USO DOMÉSTICO SOLAMENTE

# INSTRUCCIONES DE SEGURIDAD IMPORTANTES

Cuando use un electrodoméstico se deben seguir precauciones básicas, incluyendo las siguientes:

- **LEA TODAS LAS INSTRUCCIONES ANTES DE USAR EL APARATO.**
- **SIEMPRE SIGA ESTAS INSTRUCCIONES DE SEGURIDAD.**
- **PONGA LA ASPIRADORA EN POSICIÓN VERTICAL CUANDO USE LA MANGUERA Y LOS ACCESORIOS.**
- **NO DEJE LA ASPIRADORA SIN VIGILANCIA CUANDO ESTÉ CONECTADA.**
- **EXAMINE REGULARMENTE LOS FILTROS Y LÍMPIELOS O REEMPLÁCELOS.**
- **ADVERTENCIA: ENSAMBLE TOTALMENTE LA ASPIRADORA ANTES DE USARLA.**
- **ADVERTENCIA: NO UTILICE OBJETOS CON FILO PARA LIMPIAR LA MANGUERA, DEBIDO A QUE PUEDEN CAUSAR DAÑO.**
- **QUITE PERIÓDICAMENTE EL CEPILLO Y LIMPIE LOS CAPACETES PARA QUE SE GIRE LISAMENTE EL CEPILLO.**
- **ADVERTENCIA: LOS CORDONES, ALAMBRES Y/O CABLES SUMINISTRADOS CON ESTE PRODUCTO CONTIENEN PRODUCTOS QUÍMICOS QUE INCLUYEN PLOMO O COMPUESTOS DE PLOMO ACERCA DE LOS CUALES SE HA SABIDO EN EL ESTADO DE CALIFORNIA, PRODUCEN CÁNCER, DEFECTOS DE NACIMIENTO U OTROS DAÑOS REPRODUCTIVOS. LÁVESE LAS MANOS DESPUÉS DE SU USO.**

## ADVERTENCIA: PARA REDUCIR EL RIESGO DE INCENDIO, CHOQUE ELÉCTRICO O LESIONES:

- No deje solo el aparato cuando esté conectado. Desconéctelo de la toma de corriente cuando no lo use y antes de darle servicio.
- No lo utilice en exteriores o en superficies mojadas. Puede ocurrir un choque eléctrico.
- No permita que la aspiradora se use como juguete. Ponga mucha atención cuando la use un niño o cerca de niños.
- Úsela solamente como se indica en este manual. Use solamente los accesorios recomendados por el fabricante.
- No la utilice con el cordón eléctrico o la clavija dañados. Si el aparato no trabaja como debiera, se ha caído, dañado, dejado en exteriores o caído en agua, regréselo a un centro de servicio para su inspección. Llame al 1-800-321-1134 para encontrar el centro de servicio más cercano a su domicilio.
- No tire ni lo transporte tomándole del cordón eléctrico, no utilice el cordón eléctrico como asa, no cierre la puerta sobre el cordón eléctrico, ni tire del mismo alrededor de esquinas o rebordes agudos. No pase el aparato sobre el cordón eléctrico. Mantenga el cordón eléctrico lejos de superficies calientes.
- No lo desconecte tirando del cordón eléctrico. Para desconectarlo, tome la clavija, no el cordón eléctrico.
- No tome la clavija o el aparato con las manos mojadas.
- No coloque objetos en las aberturas. No lo use con una abertura bloqueada; manténgalo libre de polvo, pelusa, pelo y cualquier cosa que pueda reducir el flujo de aire.

- Mantenga lejos de las aperturas y partes móviles, el pelo, ropa suelta, dedos y todas las partes del cuerpo.
- No aspire objetos que estén quemándose o emitiendo humo, tales como cigarrillos, cerillos o cenizas calientes.
- No lo use sin tener en su sitio el recipiente de polvo y los filtros.
- Apague todos los controles antes de desconectar.
- Siga las instrucciones de la etiqueta y las marcas que se encuentran en su aspiradora.
- Tenga más cuidado cuando aspire escaleras.
- No lo use para aspirar líquidos inflamables o combustibles, tales como gasolina, ni lo use en áreas donde pudieran estar presentes.
- Mantenga la aspiradora en el suelo. Solamente las aspiradoras de mano pueden ser colocadas sobre muebles.
- La aspiradora debe estar en posición vertical para levantar de la alfombra al cepillo giratorio cuando haga limpieza por encima del nivel del piso.
- No use una extensión eléctrica al usar esta aspiradora.
- Guarde la aspiradora en interiores. Guárdela después de su uso para evitar accidentes de tropiezos.
- Usar el voltaje inapropiado puede resultar en daño al motor y posibles lesiones al usuario. El voltaje apropiado está listado en la placa de la aspiradora.

## GUARDE ESTAS INSTRUCCIONES

### ADVERTENCIA:

Para reducir el riesgo de choque eléctrico, este aparato tiene una clavija polarizada (una hoja más ancha que la otra.) Esta clavija encajará en una toma de corriente polarizada de una manera solamente. Si la clavija no encaja totalmente en la toma de corriente, invierta la clavija. Si aún no encaja, póngase en contacto con un electricista calificado para instalar la toma de corriente apropiada. No modifique la clavija de ninguna manera.

Su aspiradora contiene un dispositivo protector térmico que apaga el motor para evitar el sobrecalentamiento. Si ocurre esto, apague el interruptor y desconecte la aspiradora. Inspeccione la descarga, la entrada, y los filtros por si hubiera atascos. Vacíe el recipiente de polvo y limpie los filtros. Aproximadamente después de 30 minutos, el motor se habrá enfriado y la aspiradora estará lista para ser usada. **NOTA:** La aspiradora deberá permanecer desconectada durante el período de enfriamiento de 30 minutos.

## RECIPIENTE DE POLVO Y FILTRO: RETIRO Y REEMPLAZO: CONTINUACIÓN

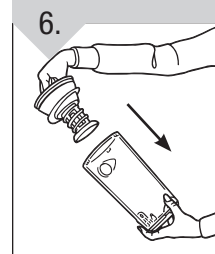

6. Inserte la criba nuevamente en el recipiente de polvo.

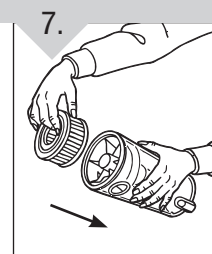

7. Reponga el filtro en el recipiente de polvo (Diagrama 7). Alinee las lengüetas de la tapa con las aberturas en el recipiente de polvo y gire para cerrar y asegurar la tapa (Diagrama 7a).

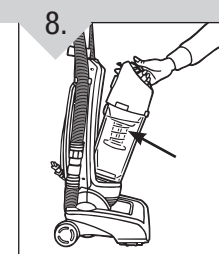
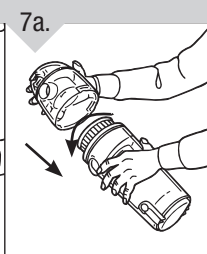

8. Coloque nuevamente el recipiente de polvo en la aspiradora.

**\*MANTENIMIENTO REGULAR:** Cada vez que se vacía el recipiente de polvo, se debe limpiar el filtro con pliegues. Golpee suavemente la tapa, pero con firmeza, contra el interior del basurero hasta que deje de caer polvo del filtro. (El filtro perderá color con el uso, pero esto no afectará su rendimiento.) No cepille el filtro. Las instrucciones de limpieza pueden variar dependiendo de las condiciones de suciedad. En algunos casos, se necesitará una limpieza mayor o menor del filtro. **Se recomienda que el filtro se reemplace una vez al año.**

## BANDA Y CEPILLO: QUITAR Y REEMPLAZAR

HERRAMIENTA REQUERIDA: DESTORNILLADOR PHILLIOPS

**ADVERTENCIA:** PARA REDUCIR EL RIESGO DE LESIONES CAUSADAS POR LAS PARTES MÓVILES, DESCONECTE LA ASPIRADORA ANTES DE CAMBIAR LA BANDA O EL CEPILLO GIRATORIO.

BELT STYLE  
**15**

Para el reemplazo de la banda Estilo 15, por favor visite nuestro sitio Web en [www.dirtdevil.com](http://www.dirtdevil.com) para comprar en línea o llame a servicios al cliente al 1-800-321-1134.

### PARA RETIRAR LA BANDA

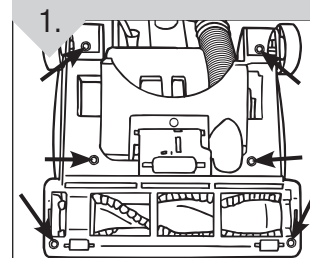

1. Acueste la aspiradora y voltee la para ver la base de la boquilla. La base debe quedar plana y mirando hacia arriba. Utilice un destornillador Phillips para retirar los seis (6) tornillos y así quitar la protección de la boquilla. Las flechas indican la posición de los tornillos.

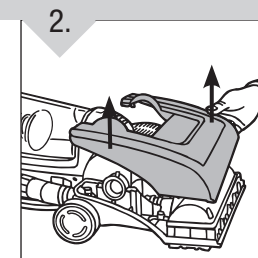

2. Voltee la aspiradora con el lado derecho hacia arriba y levante la protección de la boquilla.

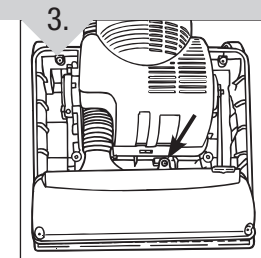

3. Quite el (1) tornillo para retirar la protección del cepillo giratorio.

## CÓMO FUNCIONA: CONTINUACIÓN

### LIMPIEZA DE PISOS/ALFOMBRAS

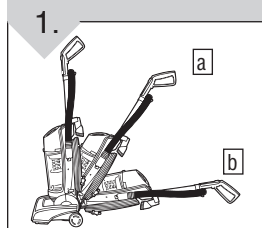

1. Mueva el asa y ajústela en la posición deseada para (a) operar la aspiradora y (b) bajar el asa para limpiar debajo de los muebles.

### ASA DE TRANSPORTE

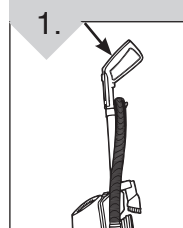

1. Use el asa de transporte para llevar la aspiradora de una habitación a otra.

## RECIPIENTE DE POLVO Y FILTRO: RETIRO Y REEMPLAZO

**ADVERTENCIA:** PARA REDUCIR EL RIESGO DE LESIONES CAUSADAS POR LAS PARTES MÓVILES, DESCONECTE LA ASPIRADORA ANTES DE RETIRAR O COLOCAR EL FILTRO.

**NOTA:** Para un mejor desempeño, reemplace el filtro cada año.

Por favor use la etiqueta ubicada en la tapa del filtro para registrar la fecha de reemplazo.

TIPO DE FILTRO

**F15**

Para el reemplazo del filtro F15, por favor visite nuestro sitio Web en [www.dirtdevil.com](http://www.dirtdevil.com) para comprar en línea o llame a servicios al cliente al 1-800-321-1134.

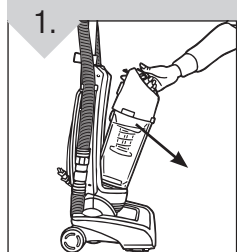

1. Levante el botón de liberación del recipiente de polvo que está en la parte superior del mismo para retirarlo.

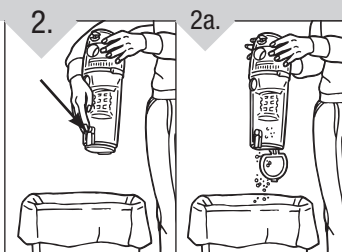

2. Sostenga el recipiente de polvo sobre un basurero y presione el botón de liberación del recipiente de polvo para vaciarlo. Asegúrese que la abertura central de la base del recipiente no tenga residuos. Encaje nuevamente la parte inferior del recipiente de polvo en su lugar después de vaciarlo.

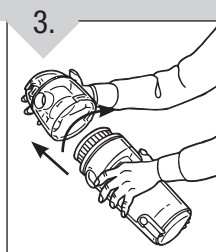

3. Gire y levante la tapa del recipiente de polvo para quitarla.

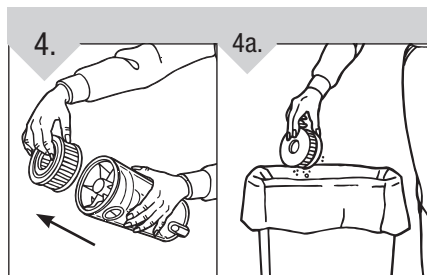

4. Sostenga el recipiente de polvo y sujete la parte superior del filtro. Saque el filtro hacia arriba y afuera (Diagrama 4). Golpee suavemente el filtro en la parte interna del basurero para eliminar el exceso de suciedad y polvo del filtro. ¡NO MOJE EL FILTRO CON PLIEGUES!

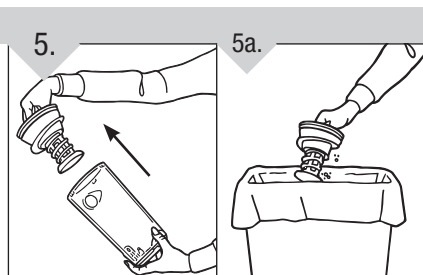

5. Tome la pantalla del filtro de la parte superior y quítela levantándola del recipiente de polvo (Diagrama 5). Golpee suavemente la criba en la parte interna del basurero para eliminar el polvo y la suciedad (Diagrama 5a).

## FELICITACIONES

Usted es ahora el orgulloso propietario de una Dirt Devil®. Confiamos en que su nueva adquisición le ofrecerá muchos años de satisfacción.

Nuestra compañía diseñó y desarrolló este producto teniéndolo a usted en mente.

Estamos muy orgullosos de nuestros productos y esperamos que usted esté igualmente satisfecho con su calidad y rendimiento.

Gracias por su apoyo a los productos Dirt Devil®. Visite nuestro sitio Web en [www.dirtdevil.com](http://www.dirtdevil.com)

## ÍNDICE

Instrucciones de seguridad . . . . .	Página E2, E3
Características . . . . .	Página E5
Cómo ensamblar . . . . .	Página E6
Cómo funciona . . . . .	Página E6, E7
Recipiente de polvo y filtro: quitar y reemplazar . . . . .	Página E7, E8
Banda y cepillo: quitar y reemplazar . . . . .	Página E8, E9
Uso del Accesorio y la Manguera . . . . .	Página E10
Guía de solución de problemas . . . . .	Página E10

## GARANTÍA LIMITADA

Royal Appliance Mfg. Co. garantiza al consumidor que esta aspiradora no tiene defectos ni de material ni de mano de obra. La garantía comienza en la fecha de compra original. Vea la etiqueta en la placa de datos de la aspiradora para información sobre la duración de la garantía y guarde el recibo de compra original para hacer válido el inicio del período de garantía.

En caso que la aspiradora muestre algún defecto dentro del período de garantía, repararemos o reemplazaremos de manera gratuita cualquier parte defectuosa. La máquina completa debe ser enviada con porte pagado a cualquier Estación Autorizada ROYAL® de Ventas y Servicio de Garantía. Por favor incluya una descripción completa del problema, fecha de compra, copia del recibo de compra original y su nombre, domicilio y número de teléfono. Si no se encuentra cerca de una Estación de Garantía, llame a la fábrica para pedir asistencia en los EE.UU. y CANADÁ: 1-800-321-1134. Use solamente partes de repuesto genuinas Royal®.

La garantía no incluye el desgaste anormal, daño como resultado de un accidente o del uso no adecuado de la aspiradora. Esta garantía no cubre los cepillos, bandas planas, bolsas, filtros o daño al ventilador. Esta garantía no cubre reparaciones no autorizadas. Esta garantía le confiere derechos legales específicos y podría haber otros derechos también. (Los otros derechos varían de Estado a Estado en los EE.UU.)

**IMPORTANTE: USE SOLAMENTE PARTES DE REPUESTO GENUINAS ROYAL®.**  
**NOTA: PARA REGISTRAR SU PRODUCTO, REGRESE LA TARJETA DE GARANTÍA O REGÍSTRESE EN LÍNEA EN [WWW.DIRTDEVIL.COM](http://WWW.DIRTDEVIL.COM).**

## CARACTERÍSTICAS

### FRONTAL

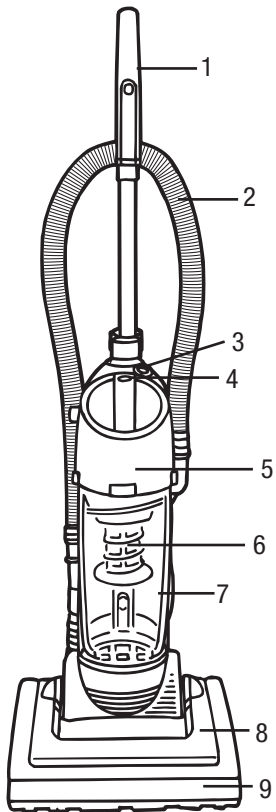

### FRONTAL

1. Empuñadura del asa/Asa de transporte
2. Manguera extensible
3. Interruptor Encendido / Apagado
4. Botón de liberación del recipiente
5. Filtro
6. Criba
7. Recipiente de polvo
8. Boquilla
9. Tope

### POSTERIOR

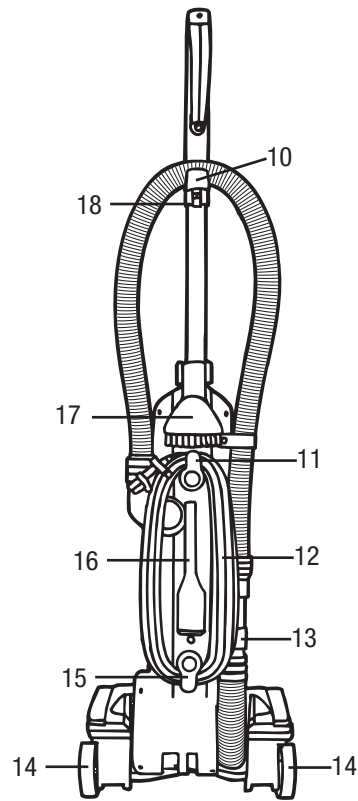

### POSTERIOR

10. Abrazadera de la manguera
11. Gancho superior para el cordón con liberación rápida
12. Cordón eléctrico largo
13. Manguera inferior/Limpieza de atascos
14. Ruedas
15. Gancho inferior para el cordón
16. Accesorio para Hendiduras de polvo
17. Cepillo para Polvo
18. Guía del cordón eléctrico

## CÓMO ENSAMBLAR

HERRAMIENTA NECESARIA: DESTORNILLADOR PHILLIPS O PLANO

### COLOCACIÓN DEL ASA

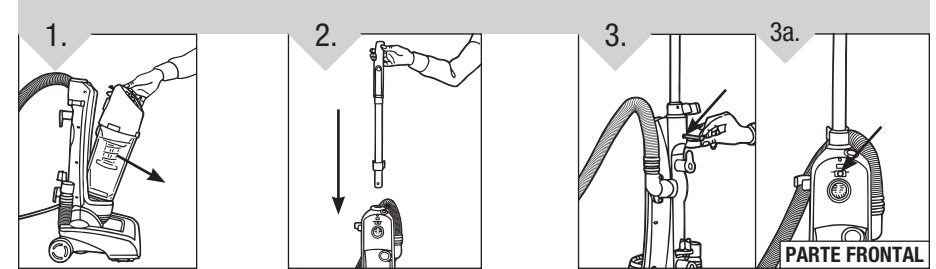

1. Retire el recipiente de polvo del cuerpo de la aspiradora.

2. Pase el asa por el orificio en la parte superior de la aspiradora.

3. Inserte el perno por el orificio (ubicado debajo del contenedor de accesorios) en la parte posterior de la aspiradora (Diagrama 3). Coloque la tuerca en el extremo del perno que sale de la cubierta posterior y apriétela para asegurar el asa (Diagrama 3a).

### FIJACIÓN DE LA MANGUERA POSTERIOR

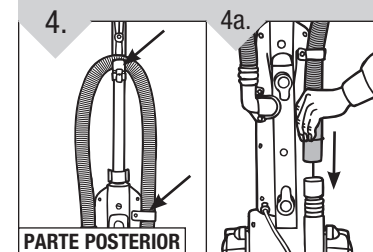

4. Enrolle la manguera alrededor de la parte posterior del contenedor (Diagrama 4). Empuje la lanza de la manguera hacia abajo en el lado derecho de la aspiradora (Diagrama 4a).

### ALMACENAMIENTO DE ACCESORIOS

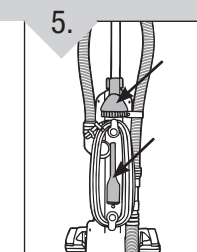

5. Acople el accesorio para hendiduras y el cepillo para polvo en el contenedor de accesorios.

### INSTALACIÓN DEL RECIPIENTE DE POLVO

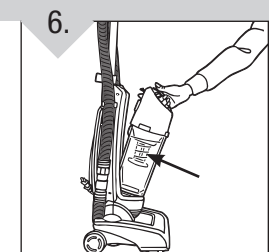

6. Vuelva a colocar el recipiente de polvo inclinándolo hacia atrás hasta que quede trabado.

## CÓMO FUNCIONA

### LIBERACIÓN DEL CORDÓN ELÉCTRICO

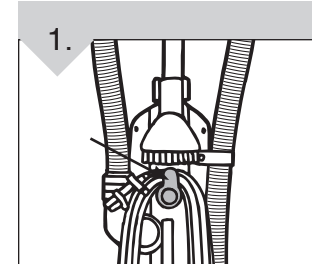

1. Gire el gancho de liberación rápida del cordón eléctrico para retirarlo más fácilmente. Guarde el cordón en la guía (Vea "Características" en la página 5 para la ubicación) para mantenerlo fuera del paso mientras aspira.

### INTERRUPTOR ENCENDIDO / APAGADO

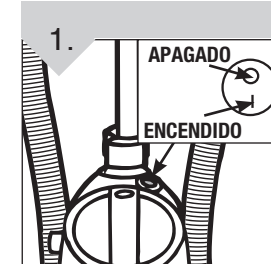

1. Conecte el cordón eléctrico en la toma de corriente. Encienda la unidad oprimiendo el interruptor de encendido / apagado localizado en la parte superior de la unidad.

### LIBERACIÓN DEL ASA

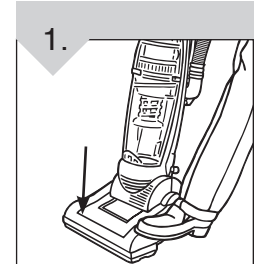

1. Tire del asa hacia atrás para inclinarla. Presione en la parte delantera de la boquilla de ser necesario.



## Free Manuals Download Website

<http://myh66.com>

<http://usermanuals.us>

<http://www.somanuals.com>

<http://www.4manuals.cc>

<http://www.manual-lib.com>

<http://www.404manual.com>

<http://www.luxmanual.com>

<http://aubethermostatmanual.com>

Golf course search by state

<http://golfingnear.com>

Email search by domain

<http://emailbydomain.com>

Auto manuals search

<http://auto.somanuals.com>

TV manuals search

<http://tv.somanuals.com>