

Find **GENUINE** Replacement Parts at www.dirtdevil.com
This cleaner uses the following part: **FILTER TYPE F39**

INSTRUCTION MANUAL

- Please read these instructions carefully before using your Dirt Devil®.
- Let us help you put your cleaner together or answer any questions, call: **1-800-321-1134 (USA & Canada)** • website: www.dirtdevil.com

⚠ WARNING:
Cleaner assembly may include small parts. Small parts can present a choking hazard.

For quick reference, please record your vacuum information below.

Model #: _____
Mfg. Code: _____
(Mfg. code located on the lower backside of cleaner)

Part # 1-113928-000 • 8/09

Find **GENUINE** Replacement Parts at www.dirtdevil.com
This cleaner uses the following part: **FILTER TYPE F39**

MODE D'EMPLOI

- Veillez lire attentivement ces instructions avant d'utiliser votre Dirt Devil®.
- Nous pouvons vous aider à assembler cet appareil et répondre à vos questions, pour cela composez le : **1-800-321-1134 (Canada et États-Unis)** • site Web : www.dirtdevil.com

⚠ AVERTISSEMENT :
L'assemblage de l'appareil comprend des petites pièces. Ces dernières présentent un danger d'étouffement.

Consignez les renseignements ci-dessous pour pouvoir les consulter rapidement.

N° de modèle : _____
Code de fabrication : _____
(Le code de fabrication se trouve sur la partie inférieure arrière de l'aspirateur)

N° de référence 1-113928-000 • 8/09

Find **GENUINE** Replacement Parts at www.dirtdevil.com
This cleaner uses the following part: **FILTER TYPE F39**

MANUAL DE INSTRUCCIONES

- Por favor lea estas instrucciones con cuidado antes de usar su Dirt Devil®.
- Permitanos ayudarle a ensamblar su aspiradora o a contestar sus preguntas, llame al: **1-800-321-1134 (EE.UU. y Canadá)** • Sitio Web: www.dirtdevil.com

⚠ ADVERTENCIA:
El ensamble de la aspiradora puede incluir partes pequeñas. Las partes pequeñas pueden presentar riesgo de ahogamiento.

Para tener una referencia rápida, anote por favor la información de su aspiradora aquí.

No. de modelo: _____
Código de fabricante: _____
(El código del fabricante aparece en la parte posterior e inferior de la aspiradora).

No. de Parte 1-113928-000 • 8/09

THIS VACUUM IS INTENDED FOR HOUSEHOLD USE ONLY.

IMPORTANT SAFETY INSTRUCTIONS

When using an electrical appliance, basic precautions should always be followed, including the following:

- READ ALL INSTRUCTIONS BEFORE USING THIS APPLIANCE.**
- ALWAYS FOLLOW THESE SAFETY INSTRUCTIONS.**
- ANY SERVICE OTHER THAN ROUTINE CLEANING AND MAINTENANCE SHOULD BE DONE BY AN AUTHORIZED SERVICE REPRESENTATIVE.**
- WARNING: FULLY ASSEMBLE VACUUM CLEANER BEFORE OPERATING.**
- WARNING: THE CORDS, WIRES AND/OR CABLES SUPPLIED WITH THIS PRODUCT CONTAINS CHEMICALS, INCLUDING LEAD OR LEAD COMPOUNDS, KNOWN TO THE STATE OF CALIFORNIA TO CAUSE CANCER AND BIRTH DEFECTS OR OTHER REPRODUCTIVE HARM. WASH HANDS AFTER USING.**

WARNING: TO REDUCE THE RISK OF FIRE, ELECTRIC SHOCK OR INJURY:

- Do not use, store, or charge the unit outdoors or on wet surfaces.
- Store the vacuum cleaner indoors.
- Do not allow to be used as a toy. Close attention is necessary when used by or near children.
- Use only as described in this manual. Use only manufacturer's recommended attachments.
- Do not use charger with damaged cord or plug. If vacuum or charger is not working as it should, has been dropped, damaged, left outdoors, or dropped into water, return it to a service center.
- Do not abuse the cord. Never carry the charger or base by the cord or yank to disconnect from an outlet; instead grasp the charger and pull to disconnect. Keep cord away from heated surfaces. Do not pull cord around sharp edges or corners. Do not close door on the charger cord.
- Do not handle plug or appliance with wet hands.
- This product includes rechargeable nickel cadmium batteries. Do not incinerate batteries or expose to high temperatures, as they may explode.
- Unplug the charger from the outlet before any routine cleaning or maintenance.
- Do not put any object into openings. Do not use with any opening blocked; keep free of dust, lint, hair and anything that may reduce air flow.
- Keep hair, loose clothing, fingers, and all parts of body away from openings and moving parts.
- Do not pick up anything that is burning or smoking, such as cigarettes, matches or hot ashes.
- Do not use without filter in place.
- Turn off all controls before unplugging.
- Use extra care when cleaning on stairs.

- Do not use to pick up flammable or combustible liquids such as gasoline or use in areas where they may be present.
- Leaks from battery cells can occur under extreme conditions. If the liquid, which is 20-35% solution of potassium hydroxide, gets on the skin (1) wash quickly with soap and water or (2) neutralize with a mild acid such as lemon juice or vinegar. If the liquid gets into the eyes, flush them immediately with clean water for a minimum of 10 minutes. Seek medical attention.
- Use only the charger supplied by the manufacturer to recharge.
- Be sure plug is disconnected before servicing.
- Always turn off this appliance before connecting or disconnecting motorized nozzle.

SAVE THESE INSTRUCTIONS

CLEANER DESCRIPTION

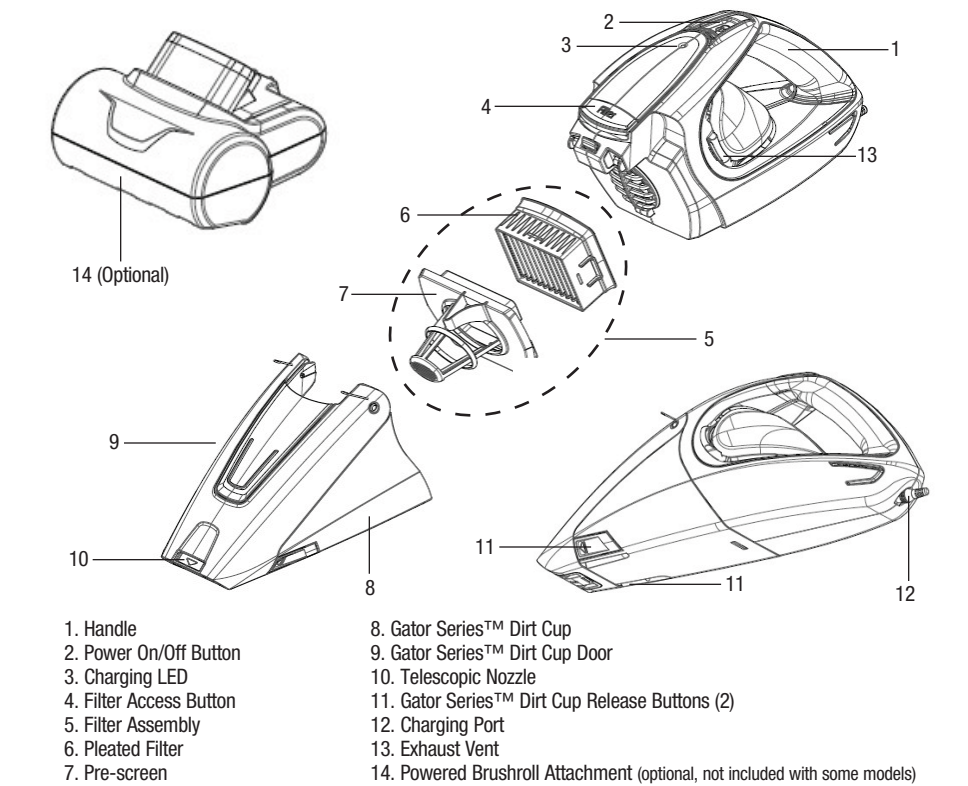

CHARGING

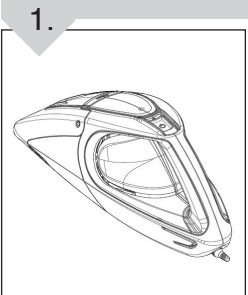
1. 

CHARGING:
NOTE: Use only the charger supplied by the manufacturer to recharge. IMPORTANT: BEFORE FIRST USE, CHARGE YOUR UNIT FOR AT LEAST 24 HOURS.

- Power switch must be in the OFF position.
- The indicator light will come on to indicate that the appliance is charging. The light will not change when the unit is charged.
- It is normal for the charger to become warm to the touch when charging.
- If the operating time gets shorter after repeated use, let the unit run until it stops running. Recharge for 24 hours and repeat monthly for best results.

NOTE: Power Supply for use only in the USA & Canada.

HOW TO USE

TO USE: Slide the power switch to the ON position. (I = ON)
TO TURN UNIT OFF: Slide the power switch to the OFF position. (O = OFF)
NOTE: Empty and clean the unit and filter after each use or after large pickups when the unit becomes full.

TELESCOPIC NOZZLE

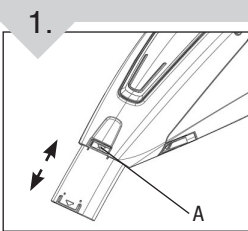
1. 

1. A crevice tool is built-in to the nozzle and can be extended by pulling the extension piece until it locks into position.

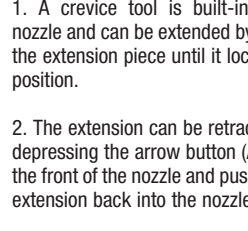
2. 

2. The extension can be retracted by depressing the arrow button (A) near the front of the nozzle and pushing the extension back into the nozzle.

GATOR SERIES™ DIRT CUP EASY EMPTY

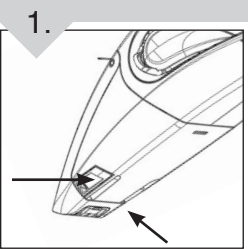
1. 

Hold hand vac over trash receptacle. Press BOTH "Gator Series™ Dirt Cup Release Buttons", located on the bottom of the hand vac at the same time to open and empty debris.

Note: The Gator Series™ Dirt Cup door cannot be opened with the Powered Brushroll attachment assembled to the Vacuum Cleaner. (not available on some models)

FILTER REMOVAL AND REPLACEMENT

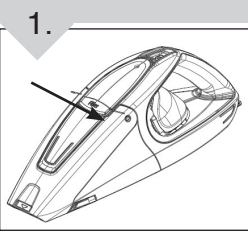
1. 

1. While holding the dirt cup and handle press filter access button.

USE FILTER TYPE F39

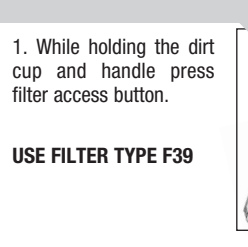
2. 

2. Remove the dirt cup to access filter.

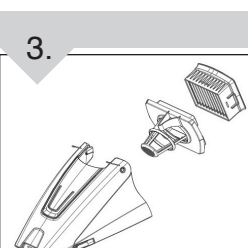
3. 

3. Remove filter assembly from dirt cup & separate the filter and pre-screen. Tap filter over a trash receptacle to remove debris. Also be sure to wipe debris from the pre-screen. Do not discard pre-screen.

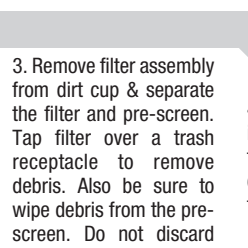
4. 

4. Please follow instructions in reverse to assemble the filter assembly back into the dust cup & the dust cup to the main unit.

NOTE: This filter is rinseable with water. Do not use soap/detergent. **IMPORTANT:** Filter must be completely dried before reuse.

POWERED BRUSHROLL ATTACHMENT AND USE

(Not included on some models)

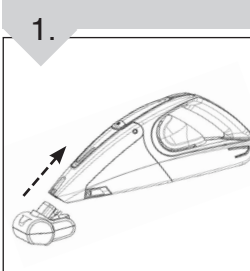
1. 

1. Push powered brushroll tool into hand vac nozzle to attach. (Telescopic nozzle must NOT be extended)

Note: When unit is on, the powered brushroll will be on.

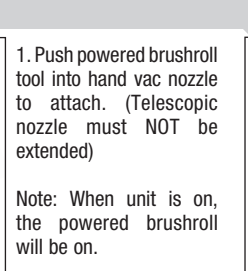
2. 

2. To Remove, pivot the rear of the powered brushroll attachment downward (A) until you hear a slight click. Then pull the powered brushroll forward (B) away from the dirt cup.

Note: The powered brushroll has its own motor and a motor protective device; should debris jam the powered brushroll and stop the powered brushroll from rotating, switch the unit Off, remove the powered brushroll from the unit, remove the debris jamming the powered brushroll and assemble the powered brushroll attachment back on the unit. Then wait a few minutes prior to turning the unit On again.

BATTERY DISPOSAL

R B R C

N i - C d

To preserve natural resources, please recycle or dispose of expired battery pack properly.

THIS PRODUCT CONTAINS NICKEL-CADMIUM BATTERY. MUST BE DISPOSED OF PROPERLY. LOCAL, STATE, OR FEDERAL LAWS MAY PROHIBIT DISPOSAL OF NICKEL-CADMIUM BATTERIES IN ORDINARY TRASH. CONSULT YOUR LOCAL WASTE AUTHORITY FOR INFORMATION REGARDING AVAILABLE RECYCLING AND/OR DISPOSAL OPTIONS. FOR DISPOSAL INFORMATION, CALL THE RECHARGEABLE RECYCLING CORPORATION AT 1-800-8-BATTERY.

⚠ WARNING:
Upon removal, cover the battery pack's terminals with heavy duty adhesive tape. Do not attempt to destroy or disassemble battery pack or remove any of its components. Nickel-cadmium batteries must be recycled or disposed of properly. Also, never touch both terminals with metal objects and/or body parts as short circuit may result. Keep away from children. Failure to comply with these warnings could result in fire and/or serious injury.

TROUBLESHOOTING GUIDE

PROBLEM	POSSIBLE REASON	POSSIBLE SOLUTION
Cleaner won't run	1. Battery not charged.	1. Charge battery. For first use, charge for at least 24 hours.
	2. Battery dead - won't hold a charge.	2. Contact customer service. Visit our website at www.dirtdevil.com or call 1-800-321-1134.
	3. Needs service.	3. Contact customer service. Visit our website at www.dirtdevil.com or call 1-800-321-1134.
Cleaner won't pick up or low suction	1. Dirt Cup not installed correctly or Gator Series™ door is not properly closed.	1. Review Filter Removal & Replacement or the Gator Series™ Dirt Cup Easy Empty section.
	2. Dirt cup is full.	2. Empty dirt cup.
	3. Battery charge is getting weak.	3. Charge battery.
	4. Filter is dirty.	4. Clean or replace filter.
	5. Clogged filter.	5. Remove filter and clean.
	6. Nozzle/dirt passage clogged.	6. Disconnect nozzle and remove obstruction.
Dust escaping from cleaner	1. Dirt cup is full.	1. Empty dirt cup.
	2. Dirt Cup not installed correctly.	2. Review Dirt Cup Removal & Replacement.
	3. Filter not installed correctly.	3. Review Dirt Cup Removal & Replacement.
	4. Gator Series™ dirt cup door is not properly closed.	4. Open and reclose the Gator Series™ dirt cup door making sure there is no debris along the edges.

ANY OTHER SERVICING SHOULD BE DONE BY AN AUTHORIZED SERVICE REPRESENTATIVE CUSTOMER SERVICE (1-800-321-1134)

In the event that further assistance is required, see your Yellow Pages for an authorized Royal® Dealer. Costs of any transportation to and from any place of repair are to be paid by the owner. The service parts used in this unit are easily replaced and readily available from an authorized Royal® Dealer or retailer. Always identify your cleaner by the model number and manufacturing code when requesting information or ordering replacement parts. (The model number appears on the bottom of the cleaner.)

LIMITED WARRANTY

To the consumer, Royal Appliance Mfg. Co. warrants this vacuum cleaner to be free of defects in material or workmanship commencing upon the date of the original purchase. Refer to your vacuum cleaner carton for the length of warranty and save your original sales receipt to validate start of warranty period.

If the vacuum cleaner should become defective within the warranty period, we will repair or replace any defective parts free of charge. The complete machine must be delivered prepaid to any ROYAL Authorized Sales & Warranty Service Station. Please include complete description of the problem, day of purchase, copy of original sales receipt and your name, address and telephone number. If you are not near a Warranty Station, call the factory for assistance at USA: 1-800-321-1134 / CANADA: 1-800-321-1134. Use only genuine Royal® replacement parts.

The warranty does not include unusual wear, damage resulting from accident or unreasonable use of the vacuum cleaner. This warranty does not cover belts, brushes, bags, filters, bulbs or fan damage. This warranty does not cover unauthorized repairs. This warranty gives you specific legal rights and you may also have other rights. (Other rights may vary from state to state in the USA).

NOTE: RETURN WARRANTY CARD TO REGISTER YOUR CLEANER.

FRANCAIS

CET ASPIRATEUR A ÉTÉ CONÇU POUR USAGE DOMESTIQUE SEULEMENT. CONSIGNES DE SÉCURITÉ IMPORTANTES

- Lorsque vous utilisez un appareil électrique, vous devez toujours respecter certaines consignes de sécurité, dont les suivantes :
- LISEZ TOUTES LES INSTRUCTIONS AVANT D'UTILISER CET APPAREIL.**
 - RESPECTEZ TOUJOURS À LA LETTRE CES INSTRUCTIONS DE SÉCURITÉ.**
 - TOUT SERVICE AUTRE QUE LE NETTOYAGE ET L'ENTRETIEN DE ROUTINE DOIT ÊTRE EFFECTUÉ PAR UN REPRÉSENTANT AGRÉÉ DU SERVICE.**
 - AVERTISSEMENT : ASSEMBLEZ ENTIÈREMENT L'ASPIRATEUR AVANT DE LE METTRE EN MARCHÉ.**
 - AVERTISSEMENT : LES CORDONS, FILS ÉLECTRIQUES ET/OU CÂBLE FOURNIS AVEC CE PRODUIT CONTIENNENT DES PRODUITS CHIMIQUES Y COMPRIS DU PLOMB OU DES COMPOSÉS DU PLOMB CONNU PAR L'ÉTAT DE CALIFORNIE POUR SON EFFET CANCÉRIGÈNE, POUVANT ENTRAÎNER DES MALFORMATIONS CONGÉNITALES ET ENDOMMAGER LES ORGANES DE REPRODUCTION. LAVEZ-VOUS LES MAINS APRÈS TOUTE UTILISATION.**

AVERTISSEMENT: POUR RÉDUIRE LES RISQUES D'ICENDIE, DE CHOC ÉLECTRIQUE ET DE LÉSION :

- Ne pas utiliser, ranger, ni recharger l'appareil à l'extérieur ou sur des surfaces humides.
- Rangez l'aspirateur à l'intérieur.
- Ne laissez pas les enfants jouer avec l'appareil. Exercez une surveillance étroite quand l'appareil est utilisé par des enfants ou à proximité de ceux-ci.
- Utilisez l'appareil en respectant à la lettre les consignes de ce manuel. Utilisez seulement les accessoires recommandés par le fabricant.
- N'utilisez pas l'appareil si la fiche ou le cordon sont endommagés. Si l'aspirateur ou le chargeur ne fonctionnent pas comme prévu, s'ils sont tombés, s'ils sont endommagés, si on les a laissés à l'extérieur, ou qu'ils sont tombés dans l'eau, envoyez l'appareil à un centre de service.
- Ne malmenez pas le cordon électrique. Ne transportez jamais le chargeur ou la base en tirant sur le cordon. Ne tirez pas sur le cordon pour le débrancher. Saisissez plutôt le chargeur et tirez dessus pour le débrancher. Tenez le cordon à l'écart des surfaces chauffées. Ne tirez pas sur le cordon lorsqu'il repose sur des coins ou rebords tranchants. Ne fermez pas la porte sur le cordon du chargeur.
- Ne manipulez pas la fiche ou l'aspirateur avec les mains mouillées.
- Ce produit contient des piles rechargeables au nickel-cadmium. Évitez d'incinérer les piles ou de les exposer à des températures élevées, car elles pourraient exploser.
- Débranchez le chargeur de la prise avant d'effectuer tout nettoyage ou entretien régulier.
- N'insérez pas d'objets dans les orifices. N'utilisez pas l'appareil si ses orifices sont obstrués; enlevez de ces derniers la poussière, les peluches, les cheveux et tout ce qui pourrait réduire le débit d'air.
- Gardez les cheveux, les vêtements amples, les doigts et toute partie du corps à l'écart des orifices et des pièces en mouvement.
- Évitez d'aspirer ce qui brûle ou fume, comme les cigarettes, les allumettes et les cendres chaudes.
- N'utilisez pas l'appareil sans le filtre.
- Éteignez toutes les commandes avant de débrancher l'appareil.
- Faites bien attention quand vous nettoyez les marches d'escalier.
- N'aspirez pas les liquides inflammables ou combustibles comme l'essence; n'utilisez pas l'appareil en présence de ces matières.
- Des fuites de piles peuvent se produire dans des conditions extrêmes. Si le liquide, composé d'une solution de 20-35 % d'hydroxyde de potassium, entre en contact avec la peau (1), lavez immédiatement la partie touchée avec du savon et de l'eau ou (2) neutralisez-le avec un acide doux comme du jus de citron ou du vinaigre. Si le liquide entre en contact avec les yeux, rincez-les immédiatement à l'eau pendant au moins 10 minutes. Consultez un médecin.
- Pour recharger l'appareil, utilisez uniquement le chargeur fourni par le fabricant.
- Débranchez l'appareil avant de procéder à tout entretien.
- Toujours éteindre cet appareil avant d'installer ou de retirer le suceur électrique.

VEUILLEZ CONSERVER CES INSTRUCTIONS

DESCRIPTION DE L'ASPIRATEUR

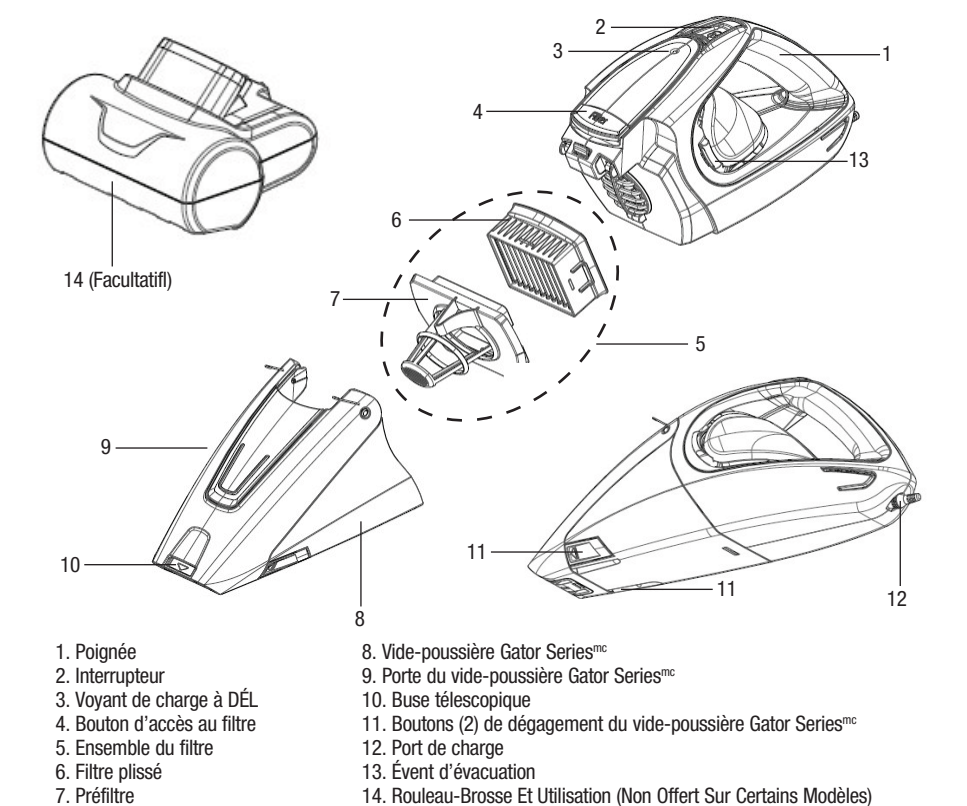

CHARGEMENT

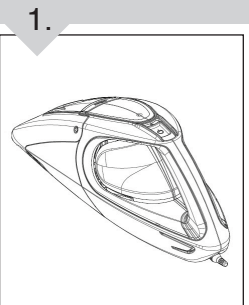
1. 

CHARGEMENT:
NOTA : Utiliser uniquement le chargeur fourni par le fabricant pour recharger l'aspirateur.
IMPORTANT : AVANT LA PREMIÈRE UTILISATION, CHARGER L'ASPIRATEUR PENDANT AU MOINS 24 HEURES.

- L'interrupteur doit être en position FERMÉ (OFF).
- Le témoin s'allume pour indiquer que l'appareil se recharge. Il ne change pas de couleur quand l'appareil se recharge.
- Il est normal que le chargeur devienne chaud au toucher pendant la charge.
- Si la durée d'utilisation est plus courte après des usages répétés, laissez l'appareil fonctionner jusqu'à ce qu'il s'arrête. Rechargez l'appareil pendant 24 heures et répétez cette mesure à chaque mois pour obtenir de meilleurs résultats.

NOTA : Le bloc d'alimentation ne peut être utilisé qu'aux États-Unis et au Canada.

COMMENT UTILISER L'APPAREIL

POUR UTILISER L'ASPIRATEUR : Faire glisser l'interrupteur à la position ON (MARCHÉ). (I = Marche)

POUR ARRÊTER L'APPAREIL : Faire glisser l'interrupteur à la position OFF (ARRÊT). (O = Arrêt)

NOTA : Vidier et nettoyer l'aspirateur et le filtre après chaque utilisation ou après avoir aspiré beaucoup de déchets et que l'aspirateur est plein.

BUSE TÉLESCOPIQUE

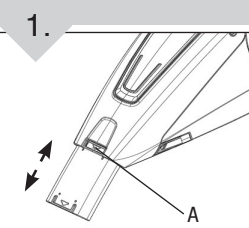
1. 

1. Un suceur plat, intégré à la buse, peut être allongé en tirant la rallonge jusqu'à ce qu'elle se bloque.

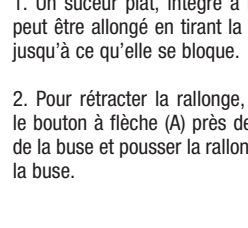
2. 

2. Pour rétracter la rallonge, presser le bouton à flèche (A) près de l'avant de la buse et pousser la rallonge dans la buse.

VIDAGE FACILE DU VIDE-POUSSIÈRE GATOR SERIES™^{MC}

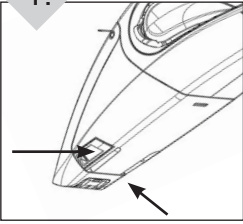
-  Tenir l'aspirateur au-dessus d'une poubelle. Apprez en même temps les DEUX boutons de dégagement du vide-poussière Gator Series™ quand le rouleau-brosse est fixé à l'aspirateur, pour ouvrir la porte et vider le vide-poussière.

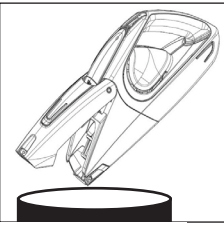

Nota : On ne peut ouvrir la porte du vide-poussière Gator Series™ quand le rouleau-brosse est fixé à l'aspirateur. (non offert sur certains modèles)

RETRAIT ET REMPLACEMENT DU FILTRE

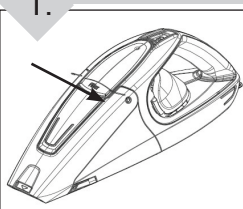
-  1. Pendant que vous tenez le vide-poussière et le manche, presser le bouton d'accès au filtre.

UTILISER UN FILTRE DE TYPE F39

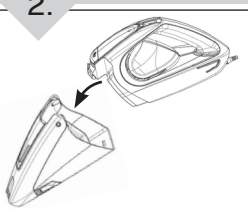
-  2. Retirer le vide-poussière pour avoir accès au filtre.

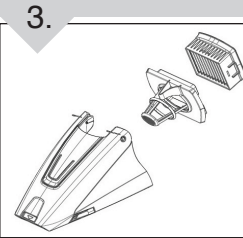
-  3. Retirer l'ensemble du filtre du vide-poussière et séparer le filtre du préfiltre. Secouer le filtre au-dessus d'une poubelle pour dégager les débris. Enlever également les débris sur le préfiltre. Ne pas jeter le préfiltre.

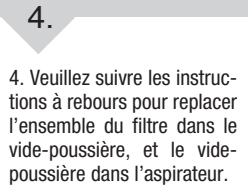
-  4. Veuillez suivre les instructions à rebours pour replacer l'ensemble du filtre dans le vide-poussière, et le vide-poussière dans l'aspirateur.

NOTA : Ce filtre peut être rincé à l'eau. Ne pas utiliser de savon ou de détergent. **IMPORTANT** : Laisser sécher le filtre complètement avant de le réutiliser.

ROULEAU-BROSSE ET UTILISATION

(non offert sur certains modèles)

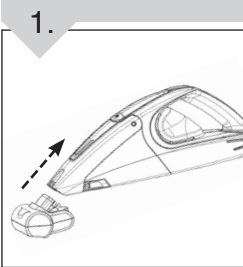
-  1. Enfoncer le rouleau-brosse dans la buse de l'aspirateur pour le fixer. (La buse télescopique NE doit PAS être allongée)

Nota : Quand l'aspirateur est en fonction (interrupteur à ON), le rouleau-brosse l'est aussi.

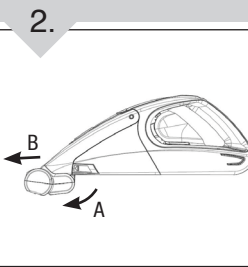
-  2. Pour retirer le rouleau-brosse, faire pivoter l'arrière du rouleau-brosse vers le bas (A) jusqu'à ce que vous entendiez un léger déclic. Tirer ensuite le rouleau-brosse l'avant (B) pour le sortir du vide-poussière.

Nota : Le rouleau-brosse a son propre moteur et un dispositif de protection du moteur. Si des débris se coincent dans le rouleau-brosse et l'empêchent de tourner, fermer l'aspirateur (OFF), retirer le rouleau-brosse de l'aspirateur, retirer les débris qui bloquent le rouleau-brosse et remettre le rouleau-brosse sur l'aspirateur. Attendre quelques minutes avant de remettre l'aspirateur en marche.

MISE AU REBUT DE LA BATTERIE

Pour préserver les ressources naturelles, veuillez recycler et mettre au rebut toute batterie usagée de manière appropriée.



CE PRODUIT CONTIENT UNE BATTERIE AU NICKEL CADMIUM, QUI DOIT ÊTRE MISE AU REBUT DE MANIÈRE APPROPRIÉE. DES DISPOSITIONS LOCALES, PROVINCIALES OU FÉSÉRALES PEUVENT INTERDIRE LA MIS AU REBUT DES BATTERIES AU NICKEL CADMIUM AVEC LES DÉCHETS ORDINAIRES. CONSULTER LE SERVICE LOCAL DE TRAITEMENT DES DÉCHETSPOUR DE PLUSAMPLES RENSEIGNEMENTS AU SUJET DU RECYCLAGE ET DE LA MISE AU REBUT DES PILES. POUR OBTENIR DES INFORMATIONS SUR LA MISE AU REBUT, APPELER LA «RECHARGEABLE BATTERY RECYCLING CORPORATION» AU 1-800-8 BATTERY.

AVERTISSEMENT :

Après le retrait de la batterie, couvrir ses bornes avec du ruban adhésif de construction. Ne pas essayer de détruire ou de démonter la batterie, ni de retirer un des ses composants. Les batteries au nickel cadmium doivent faire l'objet d'un recyclage et d'une mise au rebut appropriés. De même, ne jamais toucher les deux bornes à la fois, avec un objet métallique ou une partie du corps, dans la mesure où un court circuit peut en résulter. Maintenir hors de portée des enfants. Le non-respect de ces mesures de précaution peut entraîner des incendies et des blessures graves.

GUIDE DE DÉPANNAGE

PROBLÈME	CAUSE POSSIBLE	SOLUTION POSSIBLE
L'aspirateur ne fonctionne pas.	<ol style="list-style-type: none">La pile n'est pas chargée. La pile ne fonctionne plus et ne tient plus la charge. L'appareil a besoin d'entretien.	<ol style="list-style-type: none">Charger la pile. Pour la première utilisation, charger la pile pendant au moins 24 heures. Communiquer avec le Service à la clientèle. Visiter notre site web au www.dirtdevil.com ou composez le 1-800-321-1134. Communiquer avec le Service à la clientèle. Visiter notre site web au www.dirtdevil.com ou composez le 1-800-321-1134.
L'appareil n'aspire pas ou n'a qu'une faible succion.	<ol style="list-style-type: none">Le vide-poussière n'est pas installé correctement ou la porte Gator Series™ n'est pas bien fermée. Le vide-poussière est plein. Le niveau de charge de la pile devient faible. Le filtre est sale. Filtre obstrué. La buse ou le tuyau d'aspiration est obstrué.	<ol style="list-style-type: none">Passer en revue la section Retrait et remplacement du filtre ou la section Vidage facile du vide-poussière Gator Series™. Vider le vide-poussière. Charger la pile. Nettoyer ou remplacer le filtre. Retirer et nettoyer le filtre. Enlever la buse et retirer l'obstruction.
De la poussière s'échappe de l'aspirateur.	<ol style="list-style-type: none">Le vide-poussière est plein. Le vide-poussière n'est pas installé correctement. Le filtre n'est pas installé correctement. La porte du vide-poussière Gator Series™ n'est pas bien fermée.	<ol style="list-style-type: none">Vider le vide-poussière. Passer en revue la façon de retirer et de remplacer le vide-poussière. Passer en revue la façon de retirer et de remplacer le vide-poussière. Ouvrir et refermer la porte du vide-poussière Gator Series™ en s'assurant qu'il ne reste pas de débris sur les bordures.

TOUT AUTRE ENTRETIEN DOIT ÊTRE EFFECTUÉ PAR UN REPRÉSENTANT AUTORISÉ SERVICE CLIENTÈLE (1-800-321-1134)

Pour obtenir de l'aide supplémentaire, consultez les Pages jaunes afin de connaître les dépositaires Royal™ autorisés. Les frais de transport aller-retour de l'endroit où sont effectuées les réparations sont à la charge du propriétaire de l'appareil. Les pièces détachées utilisées dans cet appareil peuvent facilement être remplacées et sont disponibles auprès des dépositaires ou revendeurs Royal™ autorisés. Identifiez toujours l'appareil par le numéro du modèle et le code de fabrication lorsque vous demandez des informations ou que vous commandez des pièces de rechange. (Le numéro de modèle figure au bas de l'appareil).

GARANTIE LIMITÉE

Royal Appliance Mfg. Co. garantit au consommateur que cet aspirateur est exempt de vices de matériau ou de fabrication à compter de sa date d'achat d'origine. Consultez le carton d'emballage de l'appareil pour déterminer la durée de la garantie et conservez votre reçu d'achat d'origine pour justifier la date d'entrée en vigueur de la période de garantie.

Si l'appareil tombe en panne pendant la période couverte par la garantie, nous réparerons ou remplacerons gratuitement toute pièce défectueuse. L'appareil entier doit être retourné port payé à n'importe quel point de vente ou de service en vertu des garanties autorisé ROYAL®. Veuillez inclure une description détaillée du problème, la date d'achat, une copie du reçu d'achat d'origine ainsi que vos nom, adresse et numéro de téléphone. Si aucun centre de réparation ne se trouve dans votre région, appelez l'usine au 1-800-321-1134 aux ÉTATS-UNIS, CANADA : 1-800-321-1134. N'utilisez que les pièces de rechange Royal®.

Cette garantie ne couvre pas l'usure inhabituelle, les dommages causés par les accidents ou un usage abusif de l'appareil. Elle ne couvre pas non plus les courroies, les brosses, les sacs, les filtres, les ampoules ou les dommages au ventilateur. Cette garantie ne couvre pas les réparations non autorisées. Cette garantie vous confère des droits reconnus par la loi et peut-être aussi d'autres droits. (Les autres droits peuvent varier d'un État à l'autre des États-Unis.)

ESPA—OL

REMARQUE : RETOURNEZ LA FICHE DE GARANTIE POUR ENREGISTRER VOTRE ASPIRATEUR.

ESTA ASPIRADORA ESTÁ DISE—ADA PARA USO DOMÉSTICO SOLAMENTE.

INSTRUCCIONES DE SEGURIDAD IMPORTANTES GUARDE ESTAS INSTRUCCIONES

Cuando use un electrodoméstico se deben seguir siempre las precauciones básicas, incluyendo las siguientes:

- LEA TODAS LAS INSTRUCCIONES ANTES DE USAR ESTE APARATO.**
- SIEMPRE SIGA ESTAS INSTRUCCIONES DE SEGURIDAD.**
- CUALQUIER OTRO SERVICIO QUE NO SEA EL DE MANTENIMIENTO Y LIMPIEZA DE RUTINA DEBE SER EFECTUADO POR UN REPRESENTANTE DE SERVICIO AUTORIZADO.**
- ADVERTENCIA: ENSAMBLE TOTALMENTE LA ASPIRADORA ANTES DE USARLA.**
- ADVERTENCIA: LOS CORDONES, ALAMBRES Y/O CABLES SUMINISTRADOS CON ESTE PRODUCTO CONTIENEN PRODUCTOS QUÍMICOS QUE INCLUYEN PLOMO O COMPUESTOS DE PLOMO ACERCA DE LOS CUALES SE HA SABIDO EN EL ESTADO DE CALIFORNIA, PRODUCEN CÁNCER, DEFECTOS DE NACIMIENTO U OTROS DA—OS REPRODUCTIVOS. LÁVESE LAS MANOS DESPUÉS DE SU USO.**

ADVERTENCIA: PARA REDUCIR EL RIESGO DE INCENDIO, CHOQUE ELÉCTRICO O LESIONES:

- No use, guarde, ni cargue este aparato en lugares al aire libre ni en superficies húmedas.
- Guarde la aspiradora en interiores.
- No permita que se use como juguete. Ponga mucha atención cuando lo use un niño o cerca de niños.
- Uselo solamente como se indica en este manual. Use solamente los accesorios recomendados por el fabricante.
- No utilice el cargador con el cordón eléctrico o las clavija dañados. Si la aspiradora o el cargador no trabajan como debieran, se han caído, dañado, dejado en exteriores o caído en agua, regréselos a un centro de servicio.
- No maltrate el cordón eléctrico. Nunca lleve el cargador o la base del cordón ni tire del mismo para desconectarlo de la toma de corriente. Para desconectar el cargador tome y tire del mismo. Mantenga el cordón eléctrico lejos de superficies calientes. No tire del mismo alrededor de esquinas o rebordes agudos. No cierre la puerta atrapando el cordón del cargador.
- No tome la clavija o el aparato con las manos mojadas.
- Este producto incluye baterías recargables de níquel cadmio. No incinere las baterías ni las exponga a temperaturas altas ya que pueden explotar.
- Desconecte el cargador de la toma de corriente antes de cualquier mantenimiento o limpieza de rutina.
- No coloque objetos en las aperturas. No lo use con una apertura bloqueada; manténgalo libre de polvo, pelusa, pelo y cualquier cosa que pueda reducir el flujo de aire.
- Mantenga lejos de las aperturas y partes móviles, el pelo, ropa suelta, dedos y todas las partes del cuerpo.
- No aspire objetos que estén quemándose o emitiendo humo, tales como cigarrillos, cerillos o cenizas calientes.
- No lo use sin tener en su sitio el filtro.
- Apague todos los controles antes de desconectar.
- Tenga más cuidado cuando aspire escaleras.
- No lo use para aspirar líquidos inflamables o combustibles, tales como gasolina, ni lo use en áreas donde estos pudieran estar presentes.
- Bajo condiciones extremas pudieran ocurrir fugas de las celdas de las baterías. Si el líquido, el cual es una solución de 20 – 35% de hidróxido de potasio, toca la piel (1) lávese rápidamente con agua y jabón o (2) neutralice el efecto con un ácido suave tal como jugo de limón o vinagre. Si el líquido entra en los ojos, enjuáguelos de manera inmediata con agua limpia por un mínimo de 10 minutos. Busque atención médica.
- Para recargar, use solamente el cargador suministrado por el fabricante.
- Asegúrese que esté desconectado antes de darle servicio.
- Siempre apague este aparato antes de conectar o desconectar la boquilla motorizada.

GUARDE ESTAS INSTRUCCIONES

DESCRIPCIÓN DE LA ASPIRADORA

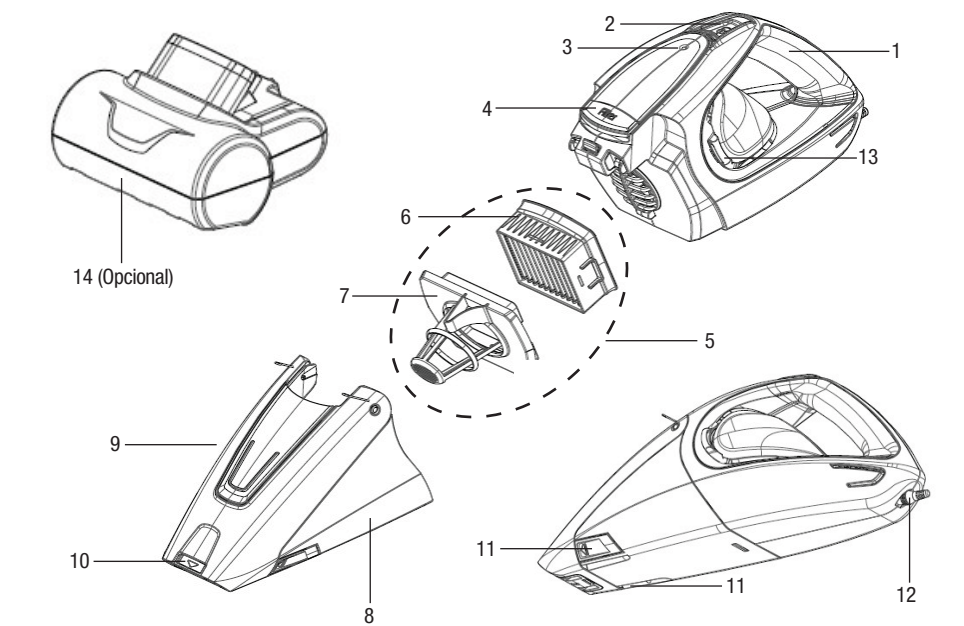

- Asa
- Botón de encender/apagar
- Voyant de charge à DÉL.
- Botón de acceso al filtro
- Conjunto del filtro
- Filtro plegado
- Prefiltro
- Contenedor para polvo Gator Series™
- Puerta del contenedor para polvo Gator Series™
- Boquilla telescópica
- Botones de liberación del contenedor para polvo Gator Series™ (2)
- Puerto de carga
- Ventilación de escape
- Accesorio de rodillo de cepillos turboaccionado (opcional, no incluido con algunos modelos)

CARGA

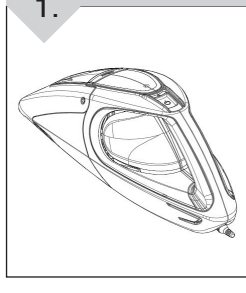
-  **CARGA:**
NOTA: Use sólo el cargador suministrado por el fabricante para recargar la unidad. IMPORTANTE: ANTES DE USAR LA ASPIRADORA POR PRIMERA VEZ, CÁRGUELA DURANTE, AL MENOS, 24 HORAS.
 - El interruptor de encendido debe estar en la posición OFF.
 - La luz indicadora se encenderá para indicar que el aparato se está cargando. La luz no cambiará cuando la unidad esté cargada.
 - Al cargarse, es normal que el cargador esté caliente al tacto.
 - Si el tiempo de funcionamiento se reduce después del uso reiterado, deje que la unidad funcione hasta que deje de hacerlo. Para obtener mejores resultados, recargue durante 24 horas y repita el procedimiento mensualente.

NOTA: Fuente de alimentación para usar sólo en EE. UU. y Canadá.

USO

PARA USARLA: Deslice el interruptor de encendido hasta la posición ON. (I = encender)

PARA APAGAR LA UNIDAD: Deslice el interruptor de encendido hasta la posición OFF. (O = apagar)
NOTA: Vaciar y limpiar la unidad y el filtro después de cada uso o después de aspiraciones de gran volumen en las que se llene la unidad.

BOQUILLA TELESCÓPICA

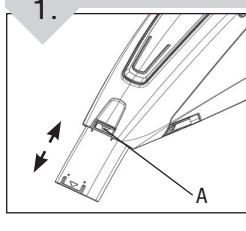
-  1. La boquilla tiene incorporado un accesorio para hendiduras y puede extenderse tirando de la pieza de extensión hasta que se trava en su posición.
- La extensión puede retraerse presionando el botón de flecha (A) que está cerca de la parte delantera de la boquilla y empujando la extensión nuevamente dentro de la boquilla.

CONTENEDOR PARA POLVO DE FÁCIL VACIADO GATOR SERIES™

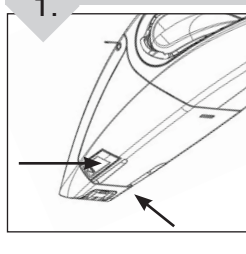
-  Sujete la aspiradora de mano sobre el recipiente de basura. Presione en forma simultánea AMBOS "botones de liberación del contenedor para polvo Gator Series™", ubicados en la parte inferior de la aspiradora de mano para abrirla y vaciar los residuos.

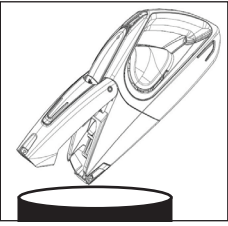

Nota: La puerta del contenedor para polvo Gator Series™ no puede abrirse con el accesorio de rodillo de cepillos turboaccionado ensamblado en la aspiradora. (No disponible en algunos modelos.)

CÓMO RETIRAR Y REEMPLAZAR EL FILTRO

-  1. Mientras sujeta el contenedor para polvo y el mango, presione el botón de acceso al filtro.

USE EL FILTRO TIPO F39

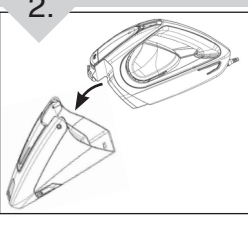
-  2. Retire el contenedor para polvo para poder acceder al filtro.

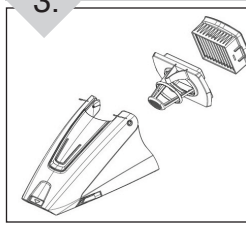
-  3. Retire el conjunto del filtro del contenedor para polvo y separe el filtro del prefiltro. Golpee el filtro sobre el receptáculo de basura para retirar los residuos. Asegúrese también de limpiar los residuos del prefiltro. No deseche el prefiltro.

NOTA: Este filtro puede enjuagarse con agua. No use jabón/detergente. **IMPORTANTE:** El filtro debe estar completamente seco antes de volver a usarlo.

ACCESORIO DE RODILLO DE CEPILLOS TURBOACCIONADO Y USO (opcional, no incluido con algunos modelos)

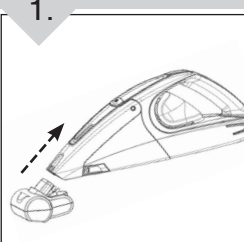
-  1. Empuje el accesorio de rodillo de cepillos turboaccionado dentro de la boquilla de la aspiradora de mano para conectarlo. (La boquilla telescópica NO debe estar extendida.)

Nota: Cuando la unidad esté encendida, el rodillo de cepillos turboaccionado estará encendido.

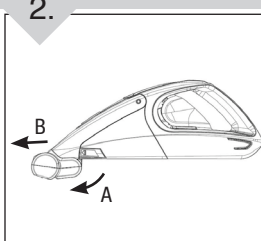
-  2. Para retirarla, gire la parte trasera del accesorio de rodillo de cepillos turboaccionado hacia abajo (A) hasta que escuche un clic suave. Luego, tire el rodillo de cepillos turboaccionado hacia adelante (B) para sacarlo del contenedor para polvo.

Nota: El rodillo de cepillos turboaccionado tiene su propio motor y un dispositivo de protección del motor. En caso de que algún residuo trabre el rodillo de cepillos turboaccionado y le impida rotar, apague la unidad, retire el rodillo de cepillos turboaccionado de la unidad, retire los residuos que estén trabando el rodillo de cepillos turboaccionado y vuelva a ensamblar el accesorio de rodillo de cepillos turboaccionado en la unidad. Luego, espere algunos minutos antes de volver a encender la unidad.

ELIMINACION DE BATERIAS

Para preservar los recursos naturales sirvase reciclar o desechar las baterías gastadas de forma apropiada.



ESTE PRODUCTO CONTIENE BATERIA DE NIQUEL-CADMIOL DEBE DESECHARSE APROPIADAMENTE. LAS LEYES LOCALES, ESTATALES O FEDERALES PUEDEN PROHIBIR DESECHAR BATERIAS DE NIQUEL-CADMIO CON LOS DESPERDICIOS COMUNES. CONSULTE A LA AUTORIDAD LOCAL CORRESPONDIENTE SOBRE LAS OPCIONES DE ELIMINACION Y/O RECICLAJE DISPONIBLES. COMUNIQUESE CON LA CORPORACION DE RECICLAJE DE BATERIAS RECARGABLES AL 1-800-8-BATTERY.

ADVERTENCIA:

Cubra las terminales de las baterías con cinta adhesiva bien resistente una vez que las haya sacado. No intente dañar o desarmar las baterías ni sacar ninguno de sus componentes. Las baterías de níquel-cadmio deben reciclarse o desecharse de forma apropiada. Además, nunca toque las terminales con objetos metálicos y/o partes del cuerpo para evitar cortocircuitos. Manténgalas alejadas de los niños. No cumplir con estas advertencias puede traer como resultado incendios y/o lesiones graves.

GUÍA DE SOLUCIÓN DE PROBLEMAS

PROBLEMA	MOTIVO POSIBLE	SOLUCIÓN POSIBLE
La aspiradora no funciona	<ol style="list-style-type: none">La batería no está cargada. La batería está agotada; no se carga. Necesita mantenimiento.	<ol style="list-style-type: none">Cargue la batería. Para usar la aspiradora por primera vez, cárguela durante, al menos, 24 horas. Comuníquese con servicio de atención al cliente. Visite nuestro sitio web en www.dirtdevil.com o llame al 1 800-321-1134. Comuníquese con servicio de atención al cliente. Visite nuestro sitio web en www.dirtdevil.com o llame al 1 800-321-1134.
La aspiradora no aspira o tiene baja succión	<ol style="list-style-type: none">El contenedor para polvo no está instalado correctamente, o la puerta Gator Series™ no está bien cerrada. El contenedor para polvo está lleno. Se está reduciendo la carga de la batería. El filtro está sucio. Filtro tapado. Boquilla/conducto de la suciedad tapados.	<ol style="list-style-type: none">Revise la sección Cómo retirar y reemplazar el filtro o la sección Contenedor para polvo de fácil vaciado Gator Series™. Vacíe el contenedor para polvo. Cargue la batería. Limpie o reemplace el filtro. Retire el filtro y límpie. Desconecte la boquilla y retire la obstrucción.
El polvo se escapa de la aspiradora	<ol style="list-style-type: none">El contenedor para polvo está lleno. El contenedor para polvo no está instalado correctamente. El filtro no está instalado correctamente. La puerta del contenedor para polvo Gator Series™ no está bien cerrada.	<ol style="list-style-type: none">Vacíe el contenedor para polvo. Revise la sección Cómo retirar y volver a colocar el contenedor para polvo. Revise la sección Cómo retirar y volver a colocar el contenedor para polvo. Abra la puerta del contenedor para polvo Gator Series™, vuelva a cerrarla y asegúrese de que no haya residuos en los bordes.

CUALQUIER OTRO SERVICIO DEBERÁ SER EFECTUADO POR UN REPRESENTANTE DE SERVICIO AUTORIZADO SERVICIO AL CLIENTE (1-800-321-1134)

En caso de necesitar más ayuda, vea en las Páginas Amarillas para encontrar a un Distribuidor Autorizado Royal®. Los costos de transporte hacia y desde el sitio de reparación serán pagados por el propietario. Las partes de repuesto utilizadas en esta unidad son de reemplazo fácil y están disponibles con un Distribuidor Autorizado Royal® o en otras tiendas. Siempre identifique su aspiradora por medio del número de modelo cuando pida información u ordene partes de repuesto. (El número de modelo aparece en la parte posterior de la aspiradora.)

GARANTÍA LIMITADA

Al consumidor Royal Appliance Mfg. Co. le garantiza que esta aspiradora no tiene defectos ni de material ni de mano de obra, la garantía comienza en la fecha de compra original. Vea la caja para información de la duración de la garantía y guarde el recibo de compra original para hacer válido el inicio del periodo de garantía.

En caso que la aspiradora muestre algún defecto dentro del periodo de garantía, repararemos o reemplazaremos de manera gratuita cualquier parte defectuosa. La máquina completa debe ser enviada con porte pagado a cualquier Estación Autorizada ROYAL® de Ventas y Servicio de Garantía. Por favor incluya una descripción completa del problema, fecha de compra, copia del recibo de compra original y su nombre, domicilio y número de teléfono. Si no se encuentra cerca de una Estación de Garantía, llame a la fábrica para pedir asistencia en los EE.UU.: 1-800-321-1134 / CANADA: 1-800-321-1134. Use solamente partes de repuesto genuinas Royal®.

La garantía no incluye el desgaste anormal, daño como resultado de un accidente o del uso no adecuado de la aspiradora. Esta garantía no cubre las bandas, los cepillos, bolsos, filtros, focos o daño al ventilador. Esta garantía no cubre reparaciones no autorizadas. Esta garantía le confiere derechos legales específicos y podría haber otros derechos también. (Los otros derechos varían de estado a estado en los EE.UU.)

NOTA: REGRESE LA TARJETA DE GARANTÍA PARA REGISTRAR SU ASPIRADORA.

Free Manuals Download Website

<http://myh66.com>

<http://usermanuals.us>

<http://www.somanuals.com>

<http://www.4manuals.cc>

<http://www.manual-lib.com>

<http://www.404manual.com>

<http://www.luxmanual.com>

<http://aubethermostatmanual.com>

Golf course search by state

<http://golfingnear.com>

Email search by domain

<http://emailbydomain.com>

Auto manuals search

<http://auto.somanuals.com>

TV manuals search

<http://tv.somanuals.com>