

Bodenstaubsauger  
Bedienungsanleitung

vacuum cleaner  
Operating Manual

**E** Aspiradora rodante  
Manual de instrucciones

**RUS** Напольный пылесос  
Руководство по эксплуатации

**SK** Podlahový vysávač  
Návod na obsluhu













**SLO** Talni sesalec  
Navodila za uporabo

**H** Padló porszívó  
Kezelési útmutató

**CZ** Vysavač  
Návod k obsluze

**PL** Odkurzacz do podłóg  
Instrukcja obsługi

**HR** Podni usisavač  
Uputa za upotrebu

<b>Bedienungsanleitung .....</b>	<b>4 - 18</b>	
<b>Operating Manual .....</b>	<b>19 - 33</b>	
<b>Mode d'emploi .....</b>	<b>34 - 48</b>	
<b>Bedieningshandleiding .....</b>	<b>49 - 63</b>	
<b>Manual de instrucciones .....</b>	<b>64 - 78</b>	
<b>.....</b>	<b>79 - 93</b>	
<b>Instrukcja obsługi .....</b>	<b>94 - 108</b>	
<b>Návod k obsluze.....</b>	<b>109 - 123</b>	
<b>Návod na obsluhu .....</b>	<b>124 - 138</b>	
<b>Betjeningsvejledning .....</b>	<b>139 - 153</b>	
<b>Bruksanvisning .....</b>	<b>154 - 168</b>	
<b>Kezelési útmutató .....</b>	<b>169 - 183</b>	



Abb. 1

# Übersicht über Ihren M7050

## Vielen Dank!

Wir danken Ihnen für den Kauf des M7050 und wünschen Ihnen viel Freude mit dem Gerät!

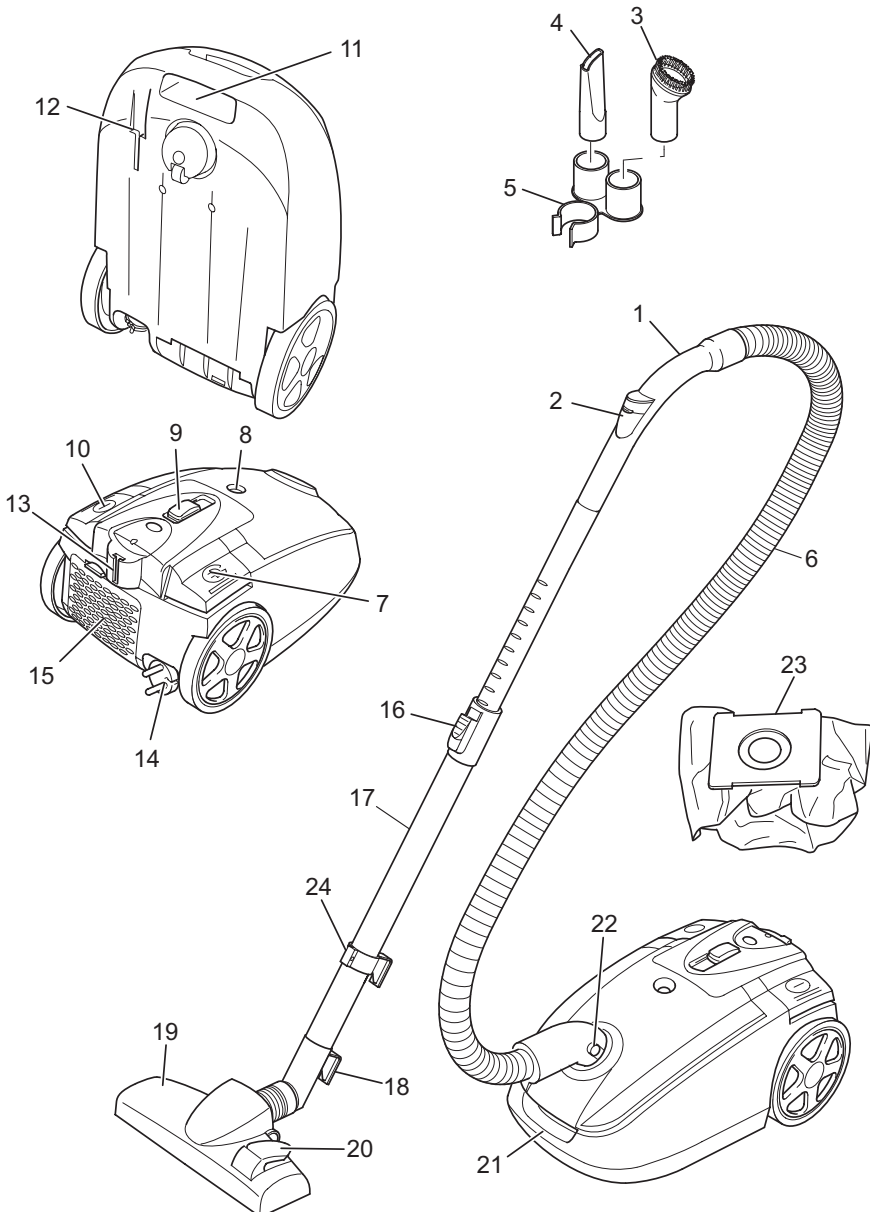
## Geräteteile/Lieferumfang

- |                              |   |
|------------------------------|---|
| 1 Handgriff                  | 13 Parkhalterung  |
| 2 Nebenluftregler            | 14 Stromkabel mit Stecker   |
| 3 Polsterdüse                | 15 Ausblasfilter-Abdeckung  |
| 4 Fugendüse                  | 16 Teleskoprohr-Arretierung   |
| 5 Zubehörhalterung           | 17 Teleskoprohr   |
| 6 Saugschlauch               | 18 Parkhaken  |
| 7 Kabelaufrolltaste          | 19 Bodendüse  |
| 8 Staubbeutelwechsel-Anzeige | 20 Umschalter „Teppich/Hartboden“   |
| 9 Saugleistungsregler        | 21 Entriegelung für Staubraumdeckel   |
| 10 Ein-/Aus-Schalter         | 22 Entriegelung für Saugschlauch  |
| 11 Trageeingriff             | 23 Staubbeutelhalter mit Staubfilterbeutel (ein weiterer Staubfilterbeutel im Lieferumfang) |
| 12 Verstaualterung           | 24 Parkhaken  |

*optionales Zubehör:*

- Parkettbürste

- Turbobürste

## Technische Daten

Geräteart	:	Bodenstaubsauger
Modell	:	M7050
Spannung	:	220 V - 240 V ~50/60 Hz
Leistung	:	1600 W nom. - 1800 W nom. 1800 W max. - 2200 W max. (je nach Modell und Ausführung)
Staubfilterbeutel	:	Staubfilterbeutel „Swirl MicroPor Y93“, 3,7 Liter
Filter	:	Motorschutzfilter, Hygiene-Ausblasfilter
Stromkabel mit Stecker	:	ca. 5 m Länge
Gewicht	:	ca. 4,9 kg



Technische und gestalterische Änderungen im Zuge stetiger Produktverbesserungen vorbehalten.  
© Royal® Appliance International GmbH



<b>1</b>	<b>Sicherheitshinweise .....</b>	<b>6</b>
1.1	zur Bedienungsanleitung .....	6
1.2	zu den verwendeten Hinweisen .....	6
1.3	zur Stromversorgung .....	6
1.4	zu Kindern .....	7
1.5	zur bestimmungsgemäßen Verwendung .....	7
1.6	bei defektem Gerät .....	7
<b>2</b>	<b>Auspacken und Montieren .....</b>	<b>8</b>
2.1	Auspacken .....	8
2.2	Montieren .....	8
2.3	Weitere Düsen (Zubehör) verwenden .....	9
<b>3</b>	<b>Bedienung .....</b>	<b>10</b>
3.1	Staubsaugen .....	10
3.2	Ausschalten und Stromkabel aufrollen .....	12
3.3	Transportieren und Aufbewahren .....	12
<b>4</b>	<b>Wartung .....</b>	<b>13</b>
4.1	Staubfilterbeutel wechseln .....	13
4.2	Filterwechsel .....	14
4.3	Motorschutzfilter wechseln .....	14
4.4	Hygiene-Ausblasfilter wechseln .....	15
<b>5</b>	<b>Fehlerbehebung .....</b>	<b>16</b>
<b>6</b>	<b>Reinigung .....</b>	<b>17</b>
6.1	Gehäuse reinigen .....	17
6.2	Filter reinigen .....	17
<b>7</b>	<b>Entsorgung .....</b>	<b>17</b>
<b>8</b>	<b>Ersatzteile .....</b>	<b>17</b>
8.1	Verschleißteilliste .....	17
8.2	Bezugsquellen .....	17
<b>9</b>	<b>Garantie .....</b>	<b>18</b>
9.1	Garantiebedingungen .....	18
9.2	Im Garantiefall .....	18

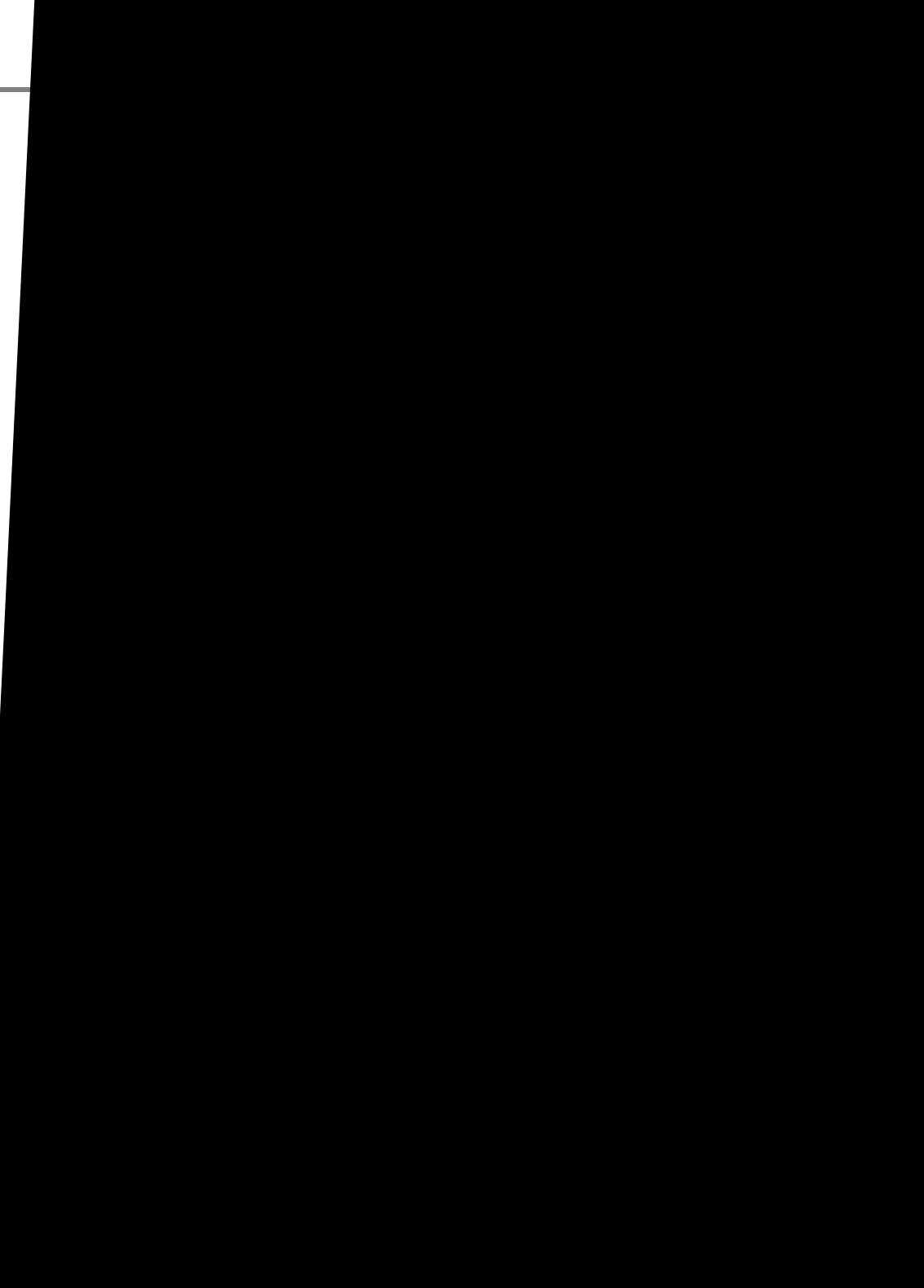

# 1 Sicherheitshinweise

## 1.4 zu Kindern



■ Lassen Sie das Gerät nicht unbeaufsichtigt und verwenden Sie es mit größter Vorsicht, wenn Kinder oder Personen, die die Gefahren nicht einschätzen können, in der Nähe sind.

■ Kinder oder Personen, die die Gefahren nicht einschätzen können, dürfen das Gerät nicht benutzen. Bewahren Sie es unzugänglich auf.

■ Verpackungsmaterialien dürfen nicht zum Spielen verwendet werden. Es besteht Erstickungsgefahr.

## 1.5 zur bestimmungsgemäßen Verwendung



Verwenden Sie den Bodenstaubsauger ausschließlich für das Reinigen von normal verschmutzten Böden, Teppichen und Gardinen. Jede weitere Verwendung gilt als nicht bestimmungsgemäß und ist untersagt.

### Verboten ist insbesondere:

■ Das Saugen von:

- Haaren, Fingern und anderen Körperteilen. Sie könnten eingezogen und verletzt werden.
- Kleidungsstücken (z. B. Schuhbändern, Schals etc.). Sie könnten eingezogen werden und Verletzungen hervorrufen.
- Wasser und anderen Flüssigkeiten, insbesondere feuchten Teppich-Reinigungsmitteln. Feuchtigkeit im Inneren kann zum Kurzschluss führen.
- Tonerstaub (für Laserdrucker, Kopierer etc.). Es besteht Brand- und Explosionsgefahr.
- glühender Asche, brennenden Zigaretten oder Streichhölzern. Es kann zum Brand kommen.
- spitzen Gegenständen, wie Glassplintern, Nägeln etc. Diese Gegenstände zerstören die Filter.
- Gips, Zement etc. Die Filter können verstopfen.

■ Die Verwendung in der Nähe von explosiven oder leicht entzündlichen Stoffen. Es besteht Brand- oder Explosionsgefahr.

■ Die Verwendung im Freien. Es besteht die Gefahr, dass Regen und Schmutz das Gerät zerstören.

■ Das Hineinstecken von Gegenständen in die Öffnungen des Gerätes. Es könnte überhitzen.

## 1.6 bei defektem Gerät



■ Betreiben Sie niemals ein defektes Gerät, oder ein Gerät mit einem defekten Kabel. Es besteht erhebliches Verletzungsrisiko.

■ Geben Sie ein defektes Gerät zur Reparatur an einen Fachhändler oder den Royal® Appliance-Kundendienst. Adresse ▷ Seite 18, „Garantie“.

# 2 Auspacken und Montieren

## 2 Auspacken und Montieren

### 2.1 Auspacken

1. Packen Sie das Gerät und alle Zubehörteile aus.
2. Überprüfen Sie den Inhalt auf Vollständigkeit. Informationen zum Lieferumfang ▷ Seite 4, „Übersicht über Ihren M7050“.

#### **⚠ ACHTUNG:**

Transportieren/versenden Sie das Gerät grundsätzlich immer in der Originalverpackung, damit es keinen Schaden nimmt. Heben Sie dazu die Verpackung auf. Entsorgen Sie nicht mehr benötigtes Verpackungsmaterial gemäß den in Ihrem Land geltenden Vorschriften.

#### **HINWEIS:**

Sollten Sie einen Transportschaden bemerken, wenden Sie sich umgehend an Ihren Händler.

### 2.2 Montieren



Abb. 2



Abb. 3

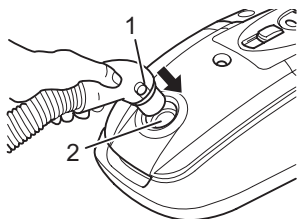

Abb. 4

#### **⚠ WARNUNG:**

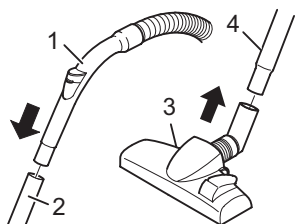
Montieren Sie das Gerät nur, wenn der Stecker aus der Steckdose gezogen ist. Das Gerät könnte versehentlich eingeschaltet werden.

1. Stecken Sie das Ende des Saugschlauchs (Abb. 2/1) in die Aufnahmeöffnung (Abb. 2/2) des Bodenstaubsaugers, bis die Verriegelung hör- und spürbar einrastet.
2. Stecken Sie den Handgriff (Abb. 3/1) in das obere Ende des Teleskoprohrs (Abb. 3/2).
3. Stecken Sie die Bodendüse (Abb. 3/3) auf das untere Ende des Teleskoprohrs (Abb. 3/4).

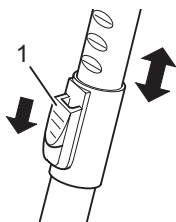
#### **HINWEIS:**

Eventuell ist es erforderlich, etwas fester zu drücken.

4. Stellen Sie die Länge des Teleskoprohrs ein. Drücken Sie dazu die Teleskoprohr-Arretierung (Abb. 4/1) nach unten. Ziehen Sie dann das Teleskoprohr am Handgriff (Abb. 3/1) auf die gewünschte Länge. Zum Verriegeln lassen Sie die Teleskoprohr-Arretierung beim Ziehen los. Sie hören ein deutliches Klicken.



## 2 Auspacken und Montieren



Abb. 5

5. Stecken Sie die Zubehörhalterung (Abb. 5/1) auf den Handgriff (Abb. 5/2). Schieben Sie dann Möbelbürste (Abb. 5/3) und Fugendüse (Abb. 5/4) auf die Aufnahmeverrichtungen.

### HINWEIS:

Bei Bedarf können Sie die Zubehörhalterung auch am Teleskoprohr anbringen.

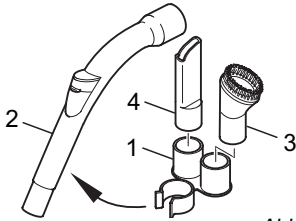
Ihr Bodenstaubsauger ist jetzt einsatzbereit.

### 2.3 Weitere Düsen (Zubehör) verwenden



Abb. 6

Neben der soeben montierten Bodendüse können Sie mit weiteren Düsen den Funktionsumfang Ihres Bodenstaubsaugers erweitern:

■ Als **Zubehör** sind die Fugendüse und die Polsterdüse im Lieferumfang enthalten. Sie können bei Nichtgebrauch an der Zubehörhalterung befestigt werden (Abb. 5).

- **Fugendüse (Abb. 6/1)**

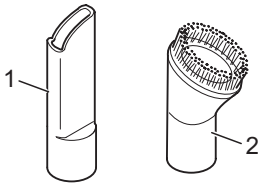
Benutzen Sie diese, um Staub aus schwer zugänglichen Stellen zu saugen.

- **Möbelbürste (Abb. 6/2)**

Benutzen Sie diese, um Staub von Gegenständen zu saugen, die empfindliche Oberflächen haben (z. B. Schränke, Tische).

■ **Optional** erhältlich sind weiterhin:

- **Turbobürste (Abb. 7)**

Diese besitzt einen rotierenden Bürstenkopf und eignet sich daher bestens zur Tiefenreinigung von Teppichen. Das Bürsten bewirkt zudem ein Aufrichten des Teppichflors.

### HINWEIS:

Bei der Verwendung der Turbobürste entsteht durch die hohe Drehzahl der Bürste ein lautes Geräusch.

- **Parkettbürste (Abb. 8)**

Diese ist mit langen Borsten ausgestattet und dient zum Absaugen besonders empfindlicher Oberflächen (z. B. Parkett, Laminat).



Abb. 7

### ! WARNUNG:

Montieren Sie Düsen nur, wenn der Stecker aus der Steckdose gezogen ist. Das Gerät könnte versehentlich eingeschaltet werden.

## 3 Bedienung

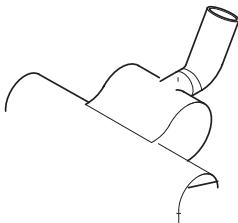

Abb. 9

Zum Aufsetzen der Düsen gehen Sie wie folgt vor:

1. Schalten Sie das Gerät aus und ziehen Sie den Stecker aus der Steckdose.
2. Ziehen Sie die vorhandene Düse vom Teleskoprohr ab.
3. Stecken Sie die gewünschte Düse auf das untere Ende des Teleskoprohrs oder bei Bedarf direkt auf den Handgriff (Abb. 9).

### **⚠ ACHTUNG:**

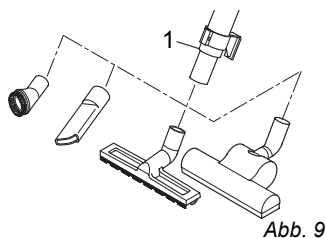
Beim Einsatz des Bodenstaubsaugers ohne aufgesteckte Düse besteht erhöhte Gefahr, Gegenstände versehentlich einzusaugen.

4. Befestigen Sie nicht mehr benötigte Düsen, soweit möglich, in der Zubehörrhalterung. Bewahren Sie die übrigen Düsen sicher und für Kinder unzugänglich auf.

## 3 Bedienung

### 3.1 Staubsaugen

### **⚠ WARNUNG:**

Prüfen Sie den Bodenstaubsauger und das Stromkabel vor jeder Benutzung. Ein beschädigtes Gerät darf nicht verwendet werden. Es besteht Verletzungsrisiko.

### **⚠ ACHTUNG:**

Verwenden Sie den Bodenstaubsauger nur, wenn alle Filter intakt, trocken und korrekt eingesetzt sind. Stellen Sie sicher, dass keine Öffnungen verstopft sind. Andernfalls kann der Staubsauger beschädigt werden.

### **HINWEIS:**

Ihr Bodenstaubsauger besitzt einen Überhitzungsschutz. Er schaltet sich bei Überhitzung automatisch ab. Ist dies der Fall, schalten Sie den Bodenstaubsauger aus und ziehen Sie den Stecker. Beseitigen Sie die Ursache der Überhitzung. Warten Sie ca. 45 Minuten. Den abgekühlten Bodenstaubsauger können Sie wieder einschalten.

# 3 Bedienung



Abb. 10



Abb. 11

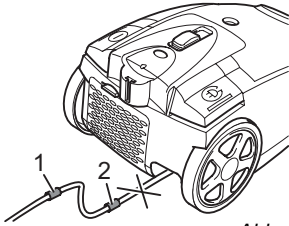

Abb. 12

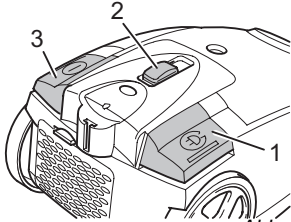

Abb. 13

1. Stecken Sie die gewünschte Düse auf, [▷ Kapitel 2.2, „Montieren“](#) bzw. [▷ Kapitel 2.3, „Weitere Düsen \(Zubehör\) verwenden“](#).
2. Ziehen Sie das Kabel am Stecker bis zur gelben Markierung (Abb. 10/1) heraus.

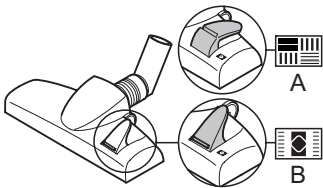
### ⚠ WARNUNG:

Falls die rote Markierung (Abb. 10/2) sichtbar ist, ziehen Sie das Kabel mithilfe der Kabelaufrolltaste (Abb. 11/3) wieder bis zur gelben Markierung ein. Ansonsten kann das Kabel abreißen. Es besteht die Gefahr eines elektrischen Schlages.

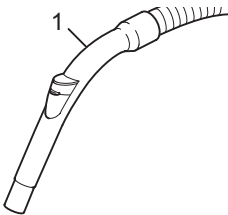
3. Schalten Sie den Bodenstaubsauger am Ein-/Aus-Schalter (Abb. 11/3) ein.
4. Stellen Sie die Saugleistung am Saugleistungsregler (Abb. 11/2) ein.
5. Stellen Sie je nach Bodenbelag den Umschalter „Teppich/Hartboden“ (Abb. 12) ein:
  - **Hartboden (Abb. 12/A)**  
Laminat, Fliesen, PVC etc.
  - **Teppich (Abb. 12/B)**  
Lang- und kurzflorige Teppiche, Läufer etc.
6. Ziehen Sie den Bodenstaubsauger zum Saugen wie einen Schlitten hinter sich her. Beachten Sie die entsprechenden Empfehlungen der Bodenbelaghersteller.

### HINWEIS:

Mit dem Nebenluftregler (Abb. 13/1) können Sie die Saugleistung schnell reduzieren, wenn weniger Saugleistung benötigt wird oder z. B. um eingesaugte Gegenstände wieder freizugeben.

# 3 Bedienung

## 3.2 Ausschalten und Stromkabel aufrollen

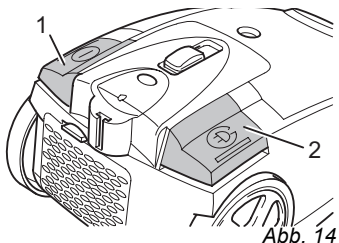

1. Schalten Sie den Bodensaugsauger am Ein-/Aus-Schalter (Abb. 14/1) aus und ziehen Sie den Stecker aus der Steckdose.
2. Behalten Sie den Stecker in der Hand.

### ⚠ **WARNUNG:**

Beim Einziehen des Stromkabels kann dieses umher-schlingern, zur Stolperfalle werden oder Gegenstände umreißen.

3. Drücken Sie die Kabelaufrolltaste (Abb. 14/2), um das Stromkabel einzuziehen.

## 3.3 Transportieren und Aufbewahren

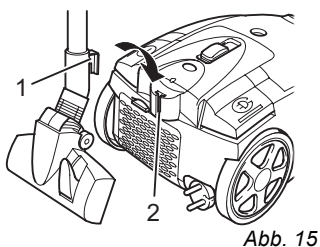

- Zum **Transport** können Sie den Bodensaugsauger am Tragegriff (Abb. 1/11) tragen.

- Zum **Abstellen** oder bei Arbeitspausen können Sie den Parkhaken (Abb. 15/1) in die Parkhalterung (Abb. 15/2) einhängen.

### ⚠ **WARNUNG:**

Wenn Sie den Arbeitsplatz verlassen, schalten Sie das Gerät aus und beachten Sie die Hinweise unter ▷ Kapitel 3.2, „Ausschalten und Stromkabel aufrollen“.

- Zum **Aufbewahren** können Sie den Verstauhaken (Abb. 16/1) in die Verstauhalterung (Abb. 16/2) unten am Bodensaugsauger einhängen.

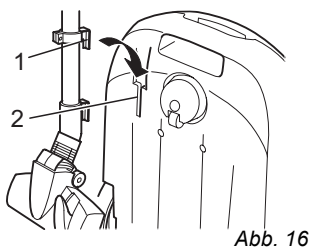

### ⚠ **ACHTUNG:**

Stellen Sie das Gerät nie direkt neben Wärmequellen ab (z. B. Heizung, Ofen). Vermeiden Sie direkte Sonneneinstrahlung. Die Hitze kann das Gerät beschädigen.

- Wenn Sie das Gerät längere Zeit lagern möchten, entnehmen Sie den Staubfilterbeutel und entsorgen Sie diesen ordnungsgemäß. Reinigen Sie außerdem die Filter.
- Lagern Sie das Gerät stets kühl und trocken.



# 4 Wartung

## 4.2 Filterwechsel



Abb. 22

Ihr Bodenstaubsauger besitzt die folgenden Filter:

■ **Motorschutzfilter (Abb. 22/1)** verhindert bei defektem Staubfilterbeutel, dass größere Partikel den Motor zerstören.

*Austauschen: nach jedem 4. Staubfilterbeutel-Wechsel, spätestens alle 6 Monate*

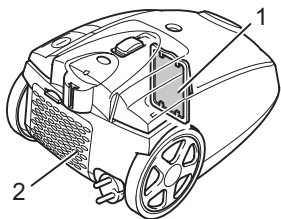
■ **Hygiene-Ausblasfilter (Abb. 22/2)** filtert feinste Partikel aus der ausgeblasenen Luft.

*Austauschen: alle 6 Monate*

Die Filter können nach einiger Zeit verstopfen und so die Saugleistung reduzieren. Deshalb ist es wichtig, dass Sie die oben angegebenen Zeitabstände einhalten.

■ Ersetzen Sie beschädigte Filter hingegen umgehend.

### **ACHTUNG:**

Die Filter sind nicht waschbar. Der Ausblasfilter ist nicht wiederverwendbar.

### **HINWEIS:**

Bei leichten Verschmutzungen kann es auch ausreichen, den Motorschutzfilter über einem Mülleimer auszuklopfen. Wir empfehlen aber, einen neuen Motorschutzfilter einzusetzen, wenn Sie 4 Staubfilterbeutel verbraucht haben (Bestellnummer  $\triangleright$  *Kapitel 8, „Ersatzteile“*).

## 4.3 Motorschutzfilter wechseln



Abb. 23



Abb. 24

1. Schalten Sie das Gerät aus und entnehmen Sie den Staubfilterbeutel, wie unter  $\triangleright$  *Kapitel 4.1, „Staubfilterbeutel wechseln“*, Schritte 1-4, beschrieben.
2. Entnehmen Sie den Filterhalter samt Motorschutzfilter (Abb. 23).
3. Trennen Sie den Motorschutzfilter (Abb. 24/1) vom Filterhalter (Abb. 24/2) über einem Mülleimer.
4. Reinigen Sie den Filterhalter.
5. Falls erforderlich legen Sie den gebrauchten Motorschutzfilter auf den neuen Zuschnitt-Motorschutzfilter auf. Zeichnen Sie die Umrisse an und schneiden Sie den Motorschutzfilter passend aus.
6. Setzen Sie ggf. einen neuen Motorschutzfilter in den Filterhalter ein.
7. Schieben Sie den Filterhalter samt Motorschutzfilter von oben kräftig und lagerichtig (Rundung oben) in seine Aufnahme.
8. Setzen Sie einen Staubfilterbeutel ein und schließen Sie den Staubraumdeckel. Der Deckel rastet hörbar ein.

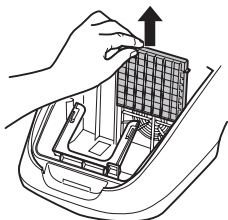

# 5 Fehlerbehebung

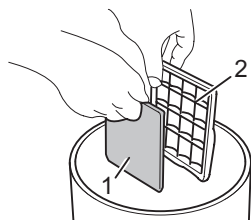
## 5 Fehlerbehebung

Bevor Sie das Gerät an den Royal® Appliance-Kundendienst einschicken, überprüfen Sie anhand der folgenden Tabelle, ob Sie den Fehler selbst beseitigen können.



### **WARNUNG:**

Verwenden Sie niemals ein defektes Gerät! Bevor Sie auf Fehlersuche gehen, schalten Sie das Gerät aus und ziehen Sie den Netzstecker, ▷ *Kapitel 3.2, „Ausschalten und Stromkabel aufrollen“*.

<b>Fehler</b>	<b>mögliche Ursache</b>	<b>Lösung</b>
Gerät läuft nicht	Stecker ist nicht eingesteckt oder Gerät ist nicht eingeschaltet.	Stecken Sie den Stecker in eine Steckdose und schalten Sie das Gerät ein, ▷ <i>Kapitel 3.1, „Staubsaugen“</i> .



# 6 Reinigung

## 6 Reinigung



### 6.1 Gehäuse reinigen

Reinigen Sie das Gehäuse ausschließlich mit einem leicht angefeuchteten Tuch. Verwenden Sie keine Reinigungsmittel, Scheuermittel oder Alkohol, da diese das Gehäuse beschädigen können.

### 6.2 Filter reinigen

Zum Reinigen der Filter ▷ *Kapitel 4.2, „Filterwechsel“*.

# 9 Garantie

## 9 Garantie

### 9.1 Garantiebedingungen

**Wir übernehmen für das von uns vertriebene Gerät eine Garantie von 24 Monaten ab Kaufdatum.**

Innerhalb dieser Garantiezeit beseitigen wir nach unserer Wahl durch Reparatur oder Austausch des Gerätes oder des Zubehörs (Schäden an Zubehörteilen führen nicht automatisch zum Umtausch des kompletten Gerätes) unentgeltlich alle Mängel, die auf Material- oder Herstellungsfehlern beruhen. Von der Garantie sind Schäden ausgenommen, die auf unsachgemäßen Gebrauch (Betrieb mit falscher Stromart/-spannung, Anschluss an ungeeignete Stromquellen, Bruch etc.) zurückzuführen sind, normaler Verschleiß und Mängel, die den Wert oder die Gebrauchstauglichkeit des Gerätes nur unerheblich beeinflussen.

Bei Eingriffen durch eine nicht von uns autorisierte Stelle oder bei Verwendung anderer als original Royal<sup>®</sup> Appliance-Ersatzteile erlischt die Garantie. Verschleißteile fallen nicht unter die Garantie und sind deshalb kostenpflichtig!

Die Garantie tritt nur in Kraft, wenn das Kaufdatum durch Stempel und Unterschrift des Händlers auf der Garantiekarte bestätigt ist oder eine Rechnungskopie dem eingeschickten Gerät beiliegt. Garantieleistungen bewirken weder eine Verlängerung der Garantiezeit, noch beginnt dadurch ein Anspruch auf eine neue Garantie!

### 9.2 Im Garantiefall

Versenden Sie das Gerät mit leerem Staubfilterbeutel und einer kurzen Fehlerbeschreibung in Blockschrift. Versehen Sie das Anschreiben mit dem Vermerk „Zur Garantie“. Senden Sie es zusammen mit der Garantiekarte oder einer Rechnungskopie an folgende Adresse:



Royal<sup>®</sup> Appliance International GmbH  
Abt. Kundenservice  
Itterpark 7-9  
40724 Hilden  
Germany

Tel.: 02103 / 20 07 10

Fax: 02103 / 20 07 77

[www.dirtdevil.de](http://www.dirtdevil.de)

## SERVICE-HOTLINE

In Deutschland stehen wir Ihnen für Fragen, Anregungen oder bei Problemen unter folgender Nummer gern zur Verfügung:

**0180 501 50 50\***

Mo-Fr, 8-20 Uhr

\*14 Ct pro Minute aus dem deutschen Festnetz





and  
tion

es

ance or other

**NO**

High voltage

The appliance is operated with electrical power which  
there is in principle a risk of electric shock.

You must pay particular attention to the following:

- Do not touch the plug with wet hands.
- Always pull the plug out of the socket by the plug. Never pull on the cable to damage it.

- The power cable is not bent, caught or  
does not come into contact with

that is designed for the  
purpose.

water or other liquids  
temperature.

electrical voltage  
voltage of your  
appliance.

# 1 Safety instructions

## 1.4 Regarding children



- Never leave the appliance unattended, and use it with the greatest of care if children or persons who cannot assess the risks are nearby.

- Children or persons who cannot assess the risks may not use the appliance. Store it so it is inaccessible.

- Packaging material must not be used to play with. There is a danger of suffocation.

## 1.5 Regarding intended use



Only use the cylinder vacuum cleaner for cleaning normally dirty floors, carpets and curtains. Any other use is considered non-intended use and is prohibited.

### The following is prohibited in particular:

- Do not vacuum:

- hair, fingers and other body parts. They could be pulled in and injured.

- pieces of clothing (e. g. shoelaces, scarves, etc.). They could be pulled right in and cause injuries.

- water and other fluids, especially damp carpet cleaning agents. Internal dampness can lead to a short-circuit.

- toner dust (for laser printers, copy machines, etc.). There is a risk of fire and explosion.

- hot ash, burning cigarettes or matches. These can cause fire.

- pointed objects such as glass fragments, nails, etc. These objects destroy the filter.

- plaster, cement, etc. The filters can become blocked.

- Do not use near explosive or easily flammable substances. There is a risk of fire or explosion.

- Do not use in the open-air. There is a risk of the appliance being destroyed by rain and dirt.

- Do not push objects into the openings of the appliance. It could overheat.

## 1.6 If the appliance is defective



- Never operate a defective appliance or an appliance with a defective cable. There is a considerable risk of injury.

- Bring or send defective appliances to a specialist dealer or to Royal® Appliance Customer Services for repair. Address ▷Page 33, "Warranty".

# 2 Unpacking and assembly

## 2 Unpacking and assembly

### 2.1 Unpacking

1. Unpack the appliance and all accessory parts.
2. Check the contents are all there. Information regarding the scope of delivery ▷Page 19, "An overview of your M7050".

#### ⚠ ATTENTION:

Always transport/send the appliance in its original packaging so that it does not become damaged. Keep the packing material for this purpose.

Dispose of any packing material that is no longer required in accordance with the provisions applicable in your country.

#### NOTE:

If you should notice damage due to transport, then contact your dealer immediately.

### 2.2 Assembly

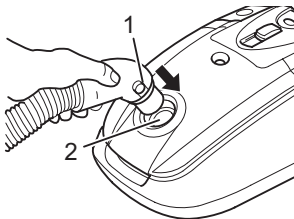

Fig. 2

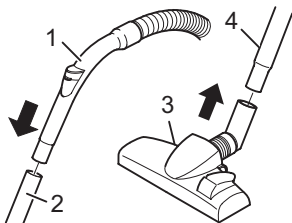

Fig. 3

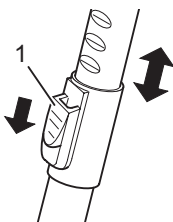

Fig. 4

#### ⚠ WARNING:

Only assemble the appliance if the plug has been pulled out of the socket. The appliance could be switched on by accident.

1. Push the end of the suction hose (Fig. 2/1) into the receiver opening (Fig. 2/2) on the cylinder vacuum cleaner until the lock clicks into place audibly and noticeably.
2. Push the handle (Fig. 3/1) into the upper end of the telescopic tube (Fig. 3/2).
3. Push the floor nozzle (Fig. 3/3) onto the lower end of the telescopic tube (Fig. 3/4).

#### NOTE:

It may be necessary to push a bit harder.

4. Adjust the length of the telescopic tube. To do this, press the telescopic tube lock (Fig. 4/1) down. Then pull the telescopic tube by the handle (Fig. 3/1) to the desired length. To lock it, release the telescopic tube lock when you let go. You will hear an audible click.

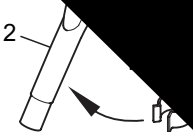

### 2.3 Using other nozzles (accessories)

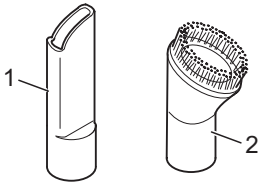

Fig. 6

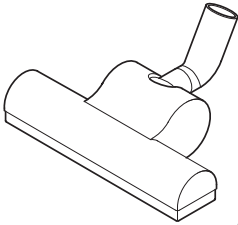
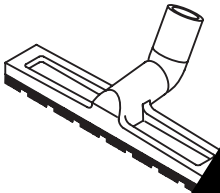

Fig. 7



- sec
- **C**
  - Use
  - **Furniture**
  - Use this
  - sensitive s
  - Also availa
  - **Turbo**
  - This
  - suit
  - c

**NO**  
**W**



## 3 Operating

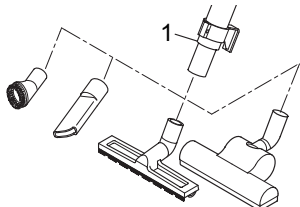

Fig. 9

Proceed as follows to attach the nozzles:

1. Switch the appliance off and pull the plug out of the socket.
2. Remove the existing nozzle from the telescopic tube.
3. Push the desired nozzle onto the lower end of the telescopic tube or if necessary directly onto the handle (Fig. 9).

### **⚠ ATTENTION:**

If you use the cylinder vacuum cleaner without an attached nozzle, there is a greater risk of accidentally vacuuming up objects.

4. Secure the nozzles no longer required in the accessories mount, as far as this is possible. Keep the other nozzles safe and inaccessible to children.

## 3 Operating

### 3.1 Vacuuming

### **⚠ WARNING:**

Check the cylinder vacuum cleaner and the power cable before each use. A damaged appliance must never be used. There is a risk of injury.

### **⚠ ATTENTION:**

Only use the cylinder vacuum cleaner if all the filters are intact, dry and inserted correctly. Make sure that none of the openings are blocked. Otherwise, the vacuum cleaner can become damaged.

### **NOTE:**

Your cylinder vacuum cleaner has an overheating protection device. It turns off automatically if it overheats. If this happens, then turn off the cylinder vacuum cleaner and remove the plug. Remove the cause of overheating. Wait approx. 45 minutes. Once the cylinder vacuum cleaner has cooled down you can switch it on again.

### 3 Operating

1. Push on the desired nozzle, ▷ *Chapter 2.2, "Assembly"*

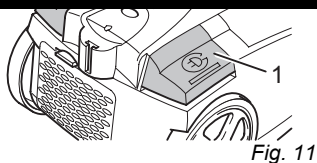

(Fig. 11/2).

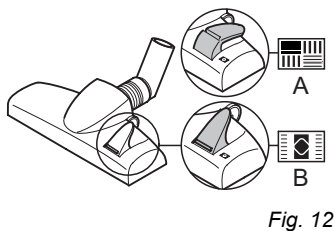

Fig. 12

5. Adjust the carpet/hard floor switch (Fig. 12) depending on the type of flooring:

- **Hard floor (Fig. 12/A)**

Laminate flooring, tiles, PVC flooring, etc.

- **Carpet (Fig. 12/B)**

Long and short pile carpets, runners, etc.

6. To vacuum, pull the cylinder vacuum cleaner behind you like a sledge. Observe the corresponding recommendations of the flooring manufacturer.

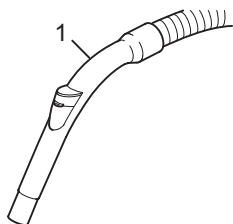

Fig. 13

**NOTE:**

You can quickly reduce the suction power with the secondary air controller (Fig. 13/1) if less suction power is required or e. g. to release objects that have been sucked in.

## 3 Operating

### 3.2 Switching off and retracting the power cable

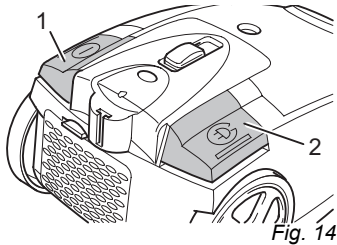

Fig. 14

### 3.3 Transporting and storage

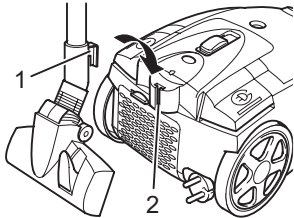

Fig. 15

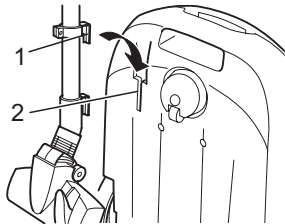

Fig. 16

1. Switch off the cylinder vacuum cleaner using the on/off switch (Fig. 14/1) and pull the plug out of the socket.
2. Keep the plug in your hand.

#### **WARNING:**

The power cable can whip around when being pulled in, it can also trip you or somebody else up or knock down objects.

3. Press the cable retract button (Fig. 14/2) to pull in the power cable.

■ To **transport** the cylinder vacuum cleaner, you can carry it using the carry handle (Fig. 1/11).

■ When **setting the appliance aside** or during work breaks, you can hang the parking hook (Fig. 15/1) into the parking hook mount (Fig. 15/2).

#### **WARNING:**

If you leave your work area, switch off the appliance and observe the instructions under ▷Chapter 3.2, "Switching off and retracting the power cable".

■ For **storage**, you can hang the stow-away hook (Fig. 16/1) into the stow-away hook mount (Fig. 16/2) below on the cylinder vacuum cleaner.

#### **ATTENTION:**

Never position the appliance directly against heat sources (e. g. heating, oven). Avoid direct sunlight. Heat can damage the appliance.

■ If you want to store the appliance for a longer period of time, remove the dust filter bag and dispose of it correctly. Clean the filters as well.

■ Always store the appliance in a cool and dry place.

# 4 Maintenance

---

## 4 Maintenance

### 4.1 Changing the dust filter bag

■ Change the dust filter bag at the latest when the dust bag change indicator (Fig. 1/8) lights up "red" or when the suction power drops.

1. Open the dust chamber cover by unlocking it and then flipping it up (Fig. 17).
2. Open the dust chamber cover until it noticeably clicks into place and remains open without having to be held.

3. Pull the dust bag holder together with the dust filter bag (188 0 Td(®)-7(aait not/1T/IT(Fig(maioumbe)-878(17))-5(.).8T/IT0 1



## 4 Maintenance

### 4.4 Changing the hygienic exhaust filter

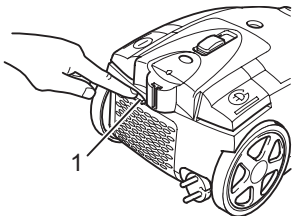

Fig. 25

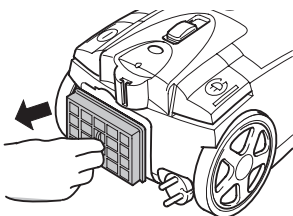

Fig. 26

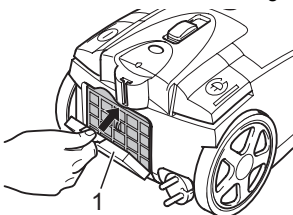

Fig. 27

1. Switch the appliance off and observe the instructions under ▷ *Chapter 3.2, "Switching off and retracting the power cable"*.
2. Open the exhaust filter cover. To do this, press the release button (Fig. 25/1) down and pull the exhaust filter cover back and out.
3. Remove the exhaust filter (Fig. 26).
4. Insert a new exhaust filter (Order Number ▷ *Chapter 8, "Spare parts"*).
5. Then put the exhaust filter cover back again. Hook it in first at the bottom (Fig. 27/1) and then press it up and forwards until it clicks into place audibly and noticeably.

## 5 Correcting malfunctions

### 5 Correcting malfunctions

Before sending the appliance to Royal® Appliance Customer Services, us

# 6 Cleaning

## 6 Cleaning

### **WARNING:**

Before you clean the appliance, switch off the appliance and remove the mains plug ▷ *Chapter 3.2, "Switching off and retracting the power cable"*.

### 6.1 Cleaning the housing

Only clean the housing with a slightly damp cloth. Do not use any cleaning agent, scouring agent or alcohol as these can damage the housing.

### 6.2 Cleaning the filters

To clean the filters ▷ *Chapter 4.2, "Changing the filter"*.

## 7 Waste disposal

The filters used for the appliance are made from environmentally compatible materials and can be disposed of with the domestic waste.



When the service life of the appliance has expired, in particular if malfunctions occur, make the finished appliance unusable by removing the mains plug from the socket and disconnecting the power cable. Dispose of the appliance according to the environmental provisions applicable in your country. Electrical waste must not be disposed of with domestic waste. Contact your municipal authority or your dealer for any advice regarding recycling.

## 8 Spare parts

### 8.1 List of wear parts

Item No.	Description	Contents
7050002	Hygienic exhaust filter	1 hygienic exhaust filter
7050001	Dust filter bag set	4 "Swirl MicroPor Y93" dust filter bags + 1 protective motor filter

### 8.2 Supply sources

Accessory parts and spare parts can be reordered. You can get these from the following companies:

▷ *Page 185, "Royal Appliance Int. GmbH International Service"*



### date of purchase for the appliances we sell.

will remove all defects free of charge that are due to material or repair work or replacing the appliance or accessories, at our discretion. The replacement of any part does not automatically lead to the entire appliance being replaced. The warranty does not cover damage due to improper use (operating with the wrong voltage, using the appliance on unsuitable power sources, breakage, etc.), normal wear and tear, or damage that does not affect the value or the ability of the appliance to be used.

The warranty is null and void if any work is carried out by a site not authorized by us or if spare parts are used. Appliance spare parts are used. Wear parts are not included in the warranty and are at the customer's expense!

The warranty comes into force if the purchase date is confirmed by a stamp and signature of the retailer on the warranty card or if a copy of the invoice is included with the appliance when it is delivered. If any repair work does not extend the warranty time nor does it constitute a claim for a new appliance.

### Making a warranty claim

Fill in the warranty card with emptied dust filter bag and a short description of the fault in block capitals. Send the card to the address "Regarding warranty" on the address label. Send it together with the warranty card and a copy of the invoice to the following address:



...na, SL  
...evil, Stellar  
...azmin, 66 - 3°  
E-28033 Madrid  
Tel: +34 902 430 663

**(NL)**  
Z.E.S. Goes B.V.  
T.a.v. afd. Service  
Pearyweg 1  
NL-4462 GT Goes  
Tel: +31 0113 240700  
Fax: +31 0113 240750  
Mail: dirtdevil@zesgoes.nl

**(CZ)** **(SK)**  
Le Cygne electronic service  
spol. s r.o.  
Jablonecká 722/8  
190 00 Praha 9  
Tel: +420 286883940  
Fax: +420 286885064

**(PL)**  
SERV-SERWIS Sp. z o.o.  
ul. Poniatowskiego 4/1  
45-049 Opole  
Tel: +77 453 61-39  
Fax: +77 453 61-38  
Mail: adabrowski@serv-serwis.pl

ONIC SERVIS

36  
Levare  
34 774 8051  
@stonline.sk

**(SLO)**  
Strojinc Ciril s.p.  
Koseskega ul. 1a  
SLO - 1000 LJUBLJANA  
Tel: +386 -1- 422 8489

**(H)**  
FLAG Kft.  
Práter u. 51  
H-1083 Budapest  
Tel: 06 40 200 407;  
06 305 600 700;  
06 209 510 799  
Fax: +36 1 210 0344;  
+36 1 210 2775  
Mail: flagservice@axelero.hu ;  
diszpecserkozpont  
@flagservice.hu

**(RUS)**  
OOO RTC "Sovinservice",  
127081 Moscow,  
Jasny proezd, 10  
Tel. (495) 473-90-03

...ta gwarancyjna  
...tikort  
...st

Garancialev l  
Záru ný list  
Garancijski list

...g de handelaar / Sello y firma  
...chodnika /

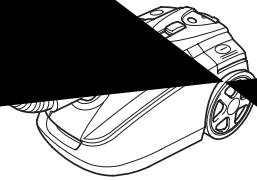

## Free Manuals Download Website

<http://myh66.com>

<http://usermanuals.us>

<http://www.somanuals.com>

<http://www.4manuals.cc>

<http://www.manual-lib.com>

<http://www.404manual.com>

<http://www.luxmanual.com>

<http://aubethermostatmanual.com>

Golf course search by state

<http://golfingnear.com>

Email search by domain

<http://emailbydomain.com>

Auto manuals search

<http://auto.somanuals.com>

TV manuals search

<http://tv.somanuals.com>