



User's Guide

19" stereo color TV

Manual del Usuario

Televisor estero de 19 pulgadas

Guide d'utilisation

Télévision stéréo 19 po.

DT1900-P



ENGLISH

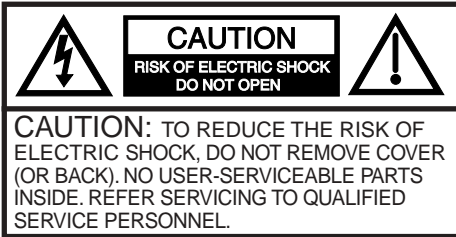

The lightning flash with arrowhead symbol, within an equilateral triangle is intended to alert the user to the presence of uninsulated dangerous voltage within the product's enclosure that may be of sufficient magnitude to constitute a risk of electric shock.



The exclamation point within an equilateral triangle is intended to alert the user to the presence of important operating and maintenance (servicing) instructions in the literature accompanying the appliance.

CAUTION: Changes or modifications not expressly approved by the party responsible for compliance with the FCC Rules could void the user's authority to operate this equipment.

WARNING: TO PREVENT FIRE OR SHOCK HAZARD, DO NOT EXPOSE THIS APPLIANCE TO RAIN OR MOISTURE.

NOTE:

Please keep all packaging material for at least 90 days in case you need to return this product to your place of purchase or Memorex.

IMPORTANT SAFEGUARDS

1. READ INSTRUCTIONS

All the safety and operating instructions should be read before the unit is operated.

2. RETAIN INSTRUCTIONS

The safety and operating instructions should be retained for future reference.

3. HEED WARNINGS

All warnings on the unit and in the operating instructions should be adhered to.

4. FOLLOW INSTRUCTIONS

All operating and use instructions should be followed.

5. CLEANING

Unplug this unit from the wall outlet before cleaning. Do not use liquid cleaners or aerosol cleaners. Use a damp cloth for cleaning the exterior cabinet only.

6. ATTACHMENTS

The manufacturer of this unit does not make any recommendations for attachments, as they may cause hazards.

7. WATER AND MOISTURE

Do not use this unit near water. For example, near a bathtub, washbowl, kitchen sink, laundry tub, in a wet basement, or near a swimming pool.

8. ACCESSORIES

Do not place this unit on an unstable cart, stand, tripod, bracket, or table.

The unit may fall, causing serious injury, and serious damage to the unit.

8A. An appliance and cart combination should be moved with care. Quick stops, excessive force, and uneven surfaces may cause the appliance and cart combination to overturn.

9. VENTILATION

Slots and openings in the cabinet back or bottom are provided for ventilation, to ensure reliable operation of the unit and to protect it from overheating. These openings must not be blocked or covered. The openings should never be blocked by placing the unit on a bed, sofa, rug, or other similar surface. This unit should never be placed near or over a radiator or heat source.

This unit should not be placed in a built-in installation, such as a bookcase, or rack unless proper ventilation is provided or the manufacturer's instructions have been adhered to.

10. POWER SOURCE

This unit should be operated only from the type of power source indicated on the rating plate. If you are not sure of the type of power supply to your home, consult your appliance dealer or local power company. For units intended to operate from battery power, or other sources, refer to the operating instructions.

11. GROUNDING OR POLARIZATION

This unit is equipped with a polarized alternating current line plug (a plug having one blade wider than the other). This plug will fit into the power outlet only one way. This is a safety feature. If you are unable to insert the plug fully into the outlet, try reversing the plug. If the plug should still fail to fit, contact your electrician to replace your obsolete outlet. Do not defeat the safety purpose of the polarized plug. If your unit is equipped with a 3-wire grounding-type plug, a plug having a third (grounding) pin, this plug will only fit into a grounding-type power outlet. This too, is a safety feature. If you are unable to insert the plug into the outlet, contact your electrician to replace your obsolete outlet. Do not defeat the safety purpose of the grounding-type plug.

12. POWER-CORD PROTECTION

Power-supply cords should be routed so that they are not likely to be walked on or pinched by items placed upon or against them, paying particular attention to cords at plugs, convenience receptacles, and the point where they exit from the appliance.

PORTABLE CART WARNING
(symbol provided by RETAC)



S3126A

13. LIGHTNING

To protect your unit during a lightning storm, or when it is left unattended and unused for long periods of time, unplug it from the wall outlet and disconnect the antenna or cable system. This will prevent damage to the unit due to lightning and power line surges.

14. POWER LINES

An outside antenna system should not be located in the vicinity of overhead power lines, other electric light or power circuits, or where it can fall into such power lines or circuits. When installing an outside antenna system, extreme care should be taken to keep from touching such power lines or circuits as contact with them might be fatal.

15. OVERLOADING

Do not overload wall outlets and extension cords as this can result in a risk of fire or electric shock.

16. OBJECT AND LIQUID ENTRY

Do not push objects through any openings in this unit as they may touch dangerous voltage points or short out parts that could result in fire or electric shock. Never spill or spray any type of liquid into the unit.

17. OUTDOOR ANTENNA GROUNDING

If an outside antenna or cable system is connected to the unit, be sure the antenna or cable system is grounded to provide some protection against voltage surges and built-up static charges. Section 810 of the National Electrical Code, ANSI/NFPA 70, provides information with respect to proper grounding of the mast and supporting structure, grounding of the lead-in wire to an antenna discharge unit, size of grounding conductors, location of antenna discharge unit, connection to grounding electrodes, and requirements for the grounding electrode.

18. SERVICING

Do not attempt to service this unit yourself as opening or removing covers may expose you to dangerous voltage or other hazards. Refer all servicing to qualified service personnel.

19. DAMAGE REQUIRING SERVICE

Unplug this unit from the wall outlet and refer servicing to qualified service personnel under the following conditions:

- When the power-supply cord or plug is damaged.
- If liquid has been spilled, or objects have fallen into the unit.
- If the unit has been exposed to rain or water.
- If the unit does not operate normally by following the operating instructions. Adjust only those controls that are covered by the operating instructions, as an improper adjustment of other controls may result in damage and will often require extensive work by a qualified technician to restore the unit to its normal operation.
- If the unit has been dropped or the cabinet has been damaged.
- When the unit exhibits a distinct change in performance, this indicates a need for service.

20. REPLACEMENT PARTS

When replacement parts are required, be sure the service technician uses replacement parts specified by the manufacturer or those that have the same characteristics as the original part.

Unauthorized substitutions may result in fire, electric shock or other hazards.

21. SAFETY CHECK

Upon completion of any service or repairs to this unit, ask the service technician to perform safety checks to determine that the unit is in proper operating condition.

22. WALL OR CEILING MOUNTING

If mounting this unit to a wall or ceiling follow the installation recommended by the manufacturer of a mounting bracket specifically designed for this type of product. Use only a mounting device that can handle the weight and size of your unit. Should your bracket require drilling holes into this unit, this would void the manufacturers warranty.

23. HEAT

The product should be situated away from heat sources such as radiators, heat registers, stoves, or other products (including amplifiers) that produce heat.

24. NOTE TO CABLE TV SYSTEM INSTALLER

This reminder is provided to call the CABLE TV system installer's attention to Article 820-40 of the NEC that provides guide lines for proper grounding and, in particular, specifies that the cable ground shall be connected to the grounding system of the building, as close to the point of cable entry as practical.

EXAMPLE OF ANTENNA GROUNDING AS PER NATIONAL ELECTRICAL CODE

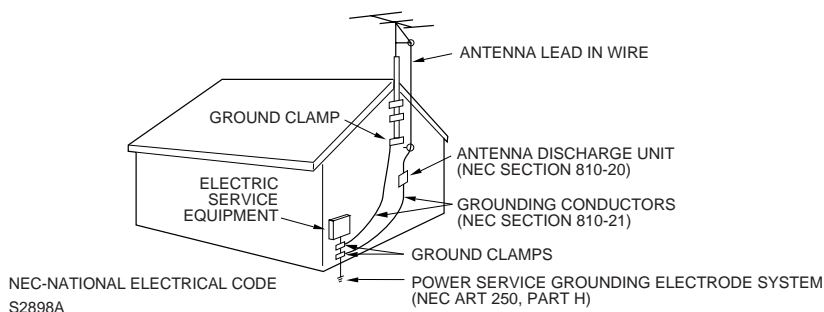

FEATURES

- **181 Channel Tuner** - The tuning system is capable of receiving all 68 UHF/VHF standard broadcast channels that are available in your area. When operating on a cable system, it can tune to the standard VHF channel frequencies plus up to 113 cable channel frequencies. The actual number of channels received depends upon channel reception in your area or your cable system.
- **On-Screen 3 Language Display** - This TV can display the on screen language in English, Spanish or French.
- **Sleep Timer** - Operable from the remote control, this TV can be programmed up to 120 minutes to turn off automatically.
- **Memory Back Up** - This system prevents loss of memorized channel selections in case a power interruption to the TV should occur.
- **V-Chip** - The V-Chip function can read the rating of a TV program or movie content if the program is encoded with this information. V-Chip will allow you to set a restriction level.
- **Picture Control Adjustments** - The On-Screen display allows precise remote control adjustment of BRIGHTNESS, CONTRAST, COLOR, TINT and SHARPNESS.
- **Closed Captioned Decoder** - Displays text captions or 1/2 of full screen text on the screen for hearing impaired viewers.

LOCATION OF CONTROLS

FRONT

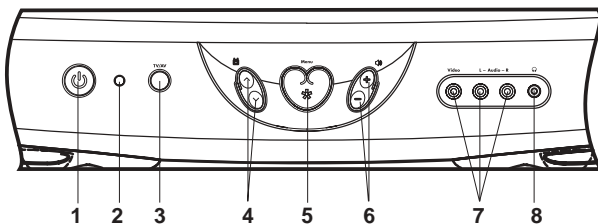
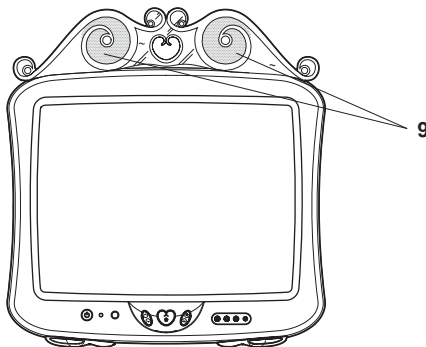

BACK

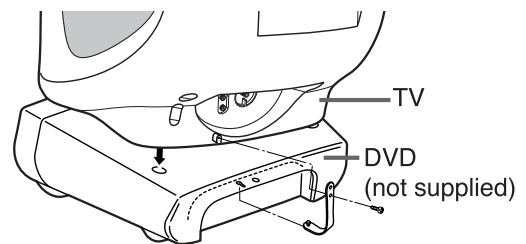
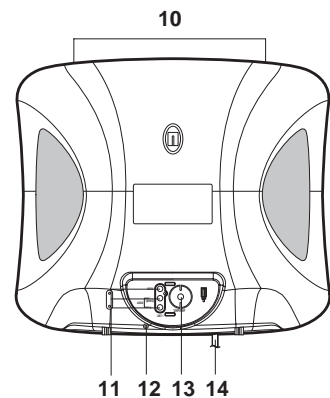

1. **⏻ (POWER) Button** - Press to turn the TV on or off.
2. **Remote Sensor** - Signals from the Remote Control unit are received here.
3. **TV/AV Button** - Switches between TV and external inputs.
4. **⏮ (CHANNEL) ^ / ∨ Buttons** - Press to select a higher or lower numbered channel set into memory. Press to select the desired setting during On-Screen operations.
5. **MENU Button** - Press to display the On-Screen menu functions.
6. **🔊 (VOLUME) + / - Buttons** - Press to raise or lower the level of the sound. Press to select the desired setting during On-Screen operations.
7. **AUDIO (L / R) / VIDEO IN Jacks (VIDEO 2)** - Audio and video signal cables from an external source can be connected here.
8. **🎧 (PHONES) Jack** - Plug an earphone or stereo headphones with an 1/8" miniplug into this jack for private listening.
9. **External speaker** - Insert into the jacks on the top of the unit.
10. **Jacks for External speakers** - Connect the External speakers here.
11. **AUDIO (L / R) / VIDEO IN Jacks (VIDEO 1)** - Audio and video signal cables from an external source can be connected here.
12. **Post for the safety strap** - Use this strap as a safety precaution when stacking with a Disney DVD player (sold separately).
13. **UHF/VHF IN Jack** - Connect a UHF/VHF antenna or CATV cable to this jack.
14. **AC Power Cord** - Plug into an outlet having 120V, 60 Hz AC power only.

REMOTE CONTROL

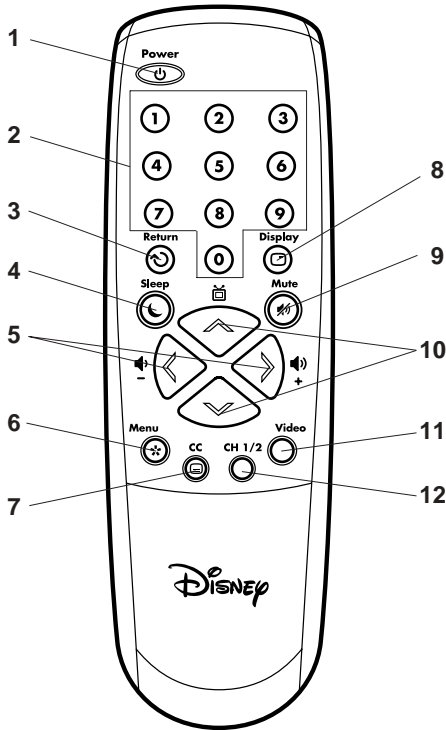

1. **POWER Button** - Press to turn the TV on. Press again to turn the TV off.
2. **Direct Channel Selection Buttons (0-9)** - Allows direct access to any channel.
3. **RETURN Button** - This button allows you to go back to the previous channel selected by just pressing the RETURN button. Press this button again to return to the channel you were watching.

4. **SLEEP Button** - To set the TV to turn off after a preset amount of time, press the SLEEP button on the remote control. The clock will count up 10 minutes each time the button is pressed in the order of 0, 10, 20, 30, 110, 120, 0. After the sleep time is programmed, the display will disappear then reappear momentarily every ten minutes to remind you the sleep timer function is operating. To confirm the sleep time setting, press the SLEEP button once and the remaining time will be momentarily displayed. To cancel sleep time, press the SLEEP button repeatedly until the display turns to 0.
5. **VOLUME Buttons** - Press the **VOLUME +** button to increase, or the **VOLUME -** button to decrease the volume level. Press to select the desired setting during On-Screen operations.
6. **MENU Button** - Press to display the On-Screen menu function.
7. **CC Button** - Press this button to switch between normal TV and the two Closed Caption modes (captions and 1/2 of full screen text). Closed Captioning will display text on screen for hearing impaired viewers.
8. **DISPLAY Button** - When you press this button, the channel number will appear in the upper right corner of the screen. Press the button again to remove display from the screen.
9. **MUTE Button** - To turn off the sound, press this button once. The TV will be silenced and the symbol "MUTE" will appear on the screen. The muting feature can be released by pressing the MUTE button again or one of the **VOLUME +** or **VOLUME -** button.
10. **CHANNEL Buttons** - Press the **CHANNEL UP** button to change to a higher numbered channel set into memory. Press the **CHANNEL DOWN** button to change to a lower numbered channel set into memory. Press to select the desired setting during On-Screen operations.
11. **VIDEO Button** - Switches between TV and external inputs.
12. **CH 1/2 Button** - Switches between Channel 1 and Channel 2 in the Closed Caption mode.

Before using the remote control, batteries must first be installed.

HOW TO INSTALL BATTERIES

1. Open the battery compartment cover.

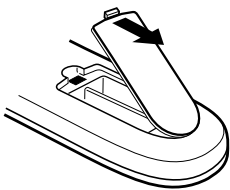

2. Install two "AAA" batteries (not supplied).

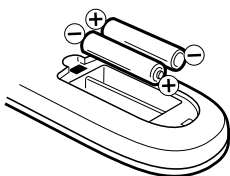

3. Replace the battery compartment cover.

Use two "AAA" size batteries. The batteries may last approximately one year depending on how much the remote control is used. For best performance, it is recommended that batteries should be replaced on a yearly basis, or when the remote operation becomes erratic. Do not mix old and new batteries or different types.

BATTERY PRECAUTIONS

These precautions should be followed when using batteries in this device:

- Use only the size and type of batteries specified.
- Be sure to follow the correct polarity when installing the batteries as indicated in the battery compartment. Reversed batteries may cause damage to the device.
- Do not mix different types of batteries together (e.g. Alkaline and Carbon-zinc) or old batteries with fresh ones.
- If the device is not to be used for a long period of time, remove the batteries to prevent damage or injury from possible battery leakage.
- Do not try to recharge batteries not intended to be re-charged; they can overheat and rupture (Follow battery manufacturer's directions).

ANTENNA/CATV CONNECTIONS

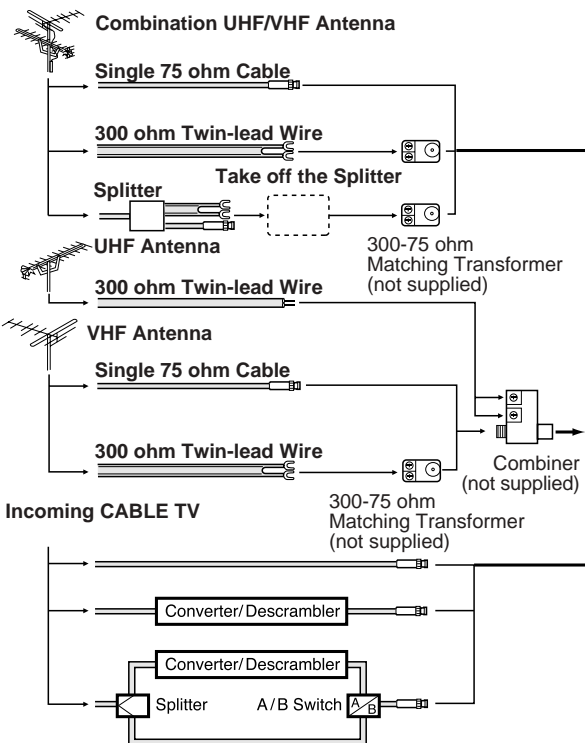

Combination UHF/VHF Antenna (Single 75 ohm Cable or 300 ohm Twin-lead Wire)
 Connect the 75 ohm cable from a combination UHF/VHF antenna to the Antenna Jack. If your combination antenna has a 300 ohm Twin-lead Wire, use the 300-75 ohm Matching Transformer (not supplied).

Combination UHF/VHF Antenna (Separate VHF and UHF 300 ohm Twin-leads)
 Connect the UHF Twin-lead Wire to a Combiner (not supplied). Connect the VHF Twin-lead to the 300-75 ohm Matching Transformer (not supplied). Attach the Transformer to the Combiner. Attach the Combiner to the Antenna Jack.

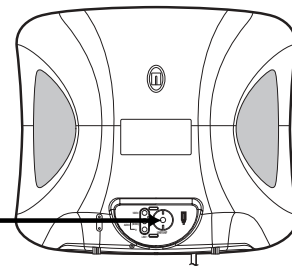

This television has an extended tuning range and can tune most cable channels without using a cable company supplied converter box. Some cable companies offer "premium pay channels" in which the signal is scrambled. Descrambling these signals for normal viewing requires the use of a descrambler device which is generally provided by the cable company.

Separate UHF/VHF Antennas

Connect the 75 ohm Cable from the VHF antenna and the UHF antenna Twin-lead to a combiner (not supplied). Attach the Combiner to the Antenna Jack.

NOTE: If your VHF antenna has a Twin-lead Wire, use the 300-75 ohm Matching Transformer (not supplied), then connect the Transformer to the Combiner.

For Subscribers to Basic Cable TV Service

For basic cable service not requiring a Converter/Descrambler box, connect the CABLE TV 75 ohm Coaxial Cable directly to the Antenna Jack on the back of the television.

For Subscribers to Scrambled Cable TV Service

If you subscribe to a cable service which requires the use of a Converter/Descrambler box, connect the incoming cable to the Converter/Descrambler box and connect the output of the box to the Antenna Jack on the back of the television. Follow the connections shown left. Set the television to the output of the Converter/Descrambler box (usually channel 3 or 4) and use the Converter/Descrambler box to select channels.

For Subscribers to Unscrambled Basic Cable with Scrambled Premium Channels

If you subscribe to a cable service in which basic cable channels are unscrambled and premium channels require the use of a Converter/Descrambler box, you may wish to use a two-set signal splitter (sometimes called a "two-set coupler") and an A/B Switch box from the cable installer or an electronics supply store. Follow the connections shown left. With the switch in the "B" position, you can directly tune any unscrambled channels on your TV. With the switch in the "A" position, tune your TV to the output of the Converter/Descrambler box (usually channel 3 or 4) and use the box to tune scrambled channels.

AUDIO/VIDEO JACK CONNECTIONS

The exact arrangement you use to interconnect various video and audio components to the TV is dependent on the model and features of each component. Check the Owner's Manual provided with each component for the location of video and audio inputs and outputs.

The connection diagrams below are offered as suggestions. You may need to modify them to accommodate your particular assortment of components. The diagrams are intended to show component video and audio interconnections only.

Press the VIDEO button or TV/AV button on the unit to select the AV mode to use the TV as a monitor. This TV is designed to output stereo sound (audio signal from AUDIO L/R) ONLY when using the AUDIO IN Jacks on either the front or the back of the unit.

TV/AV SELECTION

If you connect the TV to a VCR or DVD for playback, or if you connect a camcorder or Video Game System, you can make your selection by pressing the VIDEO (or TV/AV) button.

Press the VIDEO (or TV/AV) button repeatedly to select the desired mode. "VIDEO 1" or "VIDEO 2" will display on the screen for 4 seconds.

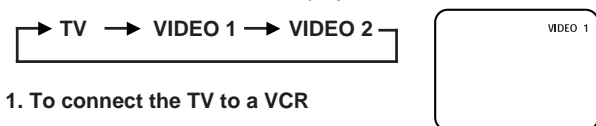

1. To connect the TV to a VCR

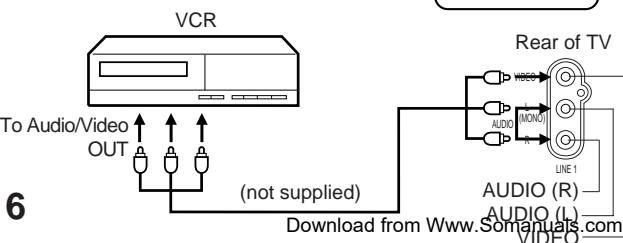

6

2. To connect the TV to a Video Game System

The TV can also be used as a display device for many video games. However, due to the wide variety of different types of signal generated by these devices and subsequent hook-up variations required, they have not all been included in the suggested connection diagrams. You'll need to consult each component's Owner's Manual for additional information.

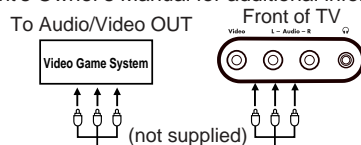

3. To connect the TV to the Camcorder

To playback from the camcorder, connect the camcorder to the TV as shown.

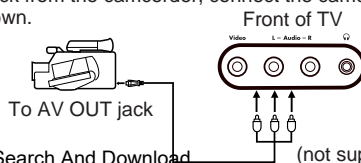

SETTING LANGUAGE

This TV can display the on-screen language in English, Spanish or French.
Select the language you prefer first, then proceed with the other menu options.

1 Press the MENU button.

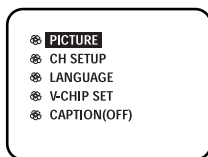

2 Press the or button to select "LANGUAGE", then press the button.

3 Press the or button to select the desired language: English (ENGLISH), Spanish (ESPAÑOL) or French (FRANCAIS).

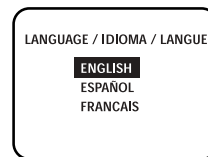

4 Press the MENU button to return to normal TV viewing.

NOTE:
If Spanish or French is chosen, the Closed Caption indicators will be in the selected language, but the Closed Caption text will not be affected by the language selection.

TV OPERATION

1 To turn on the TV, press the POWER button.

2 The VOLUME can be adjusted to a desired level by pressing the + or - (VOLUME) button.

The sound level will be indicated on the TV screen by the character.

3 Set the TV/CABLE menu option to the appropriate position. When shipped from the factory, this menu option is in the CABLE setting. See "TO MEMORIZE CHANNELS".

TV - VHF/UHF channels
CABLE - CABLE TV channels

4 (CHANNEL) and buttons
Press and release the (CHANNEL) or button. The channel automatically stops at the next channel set into memory. Press and hold the button down to change channels more quickly.

For proper operation, before selecting channels, they should be set into the TV's memory. See "TO MEMORIZE CHANNELS".

Direct Channel Selection buttons (0-9)

Press these buttons to select a channel. The channel number will appear on the upper right corner of the TV screen. If an invalid channel number is selected, the display will revert to the original channel.

TV Mode Direct Channel Selection

When the TV/CABLE menu option is in the TV position, all channels can be instantly selected by using two buttons (For example, to select channel 2, press "0", then "2". If you press only "2", channel selection will be delayed for a few seconds). For channels 10 and above, press the 2 digits in order.

CABLE TV Mode Direct Channel Selection

When the TV/CABLE menu option is in the CABLE position, channels can be selected as follows:

CH. 1-9	Press "0" twice, then 1-9 as needed. Example, to select channel 2, press "002".
CH. 10-12	Press "0", then remaining 2 digits. Example, to select channel 12, press "012".
CH. 13-99	Press the 2 digits in order. Example, to select channel 36, press "36".
CH. 100-125	Press the 3 digits in order. Example, to select channel 120, press "120".

NOTE: If the station being viewed stops broadcasting, the TV will automatically shut off after 15 minutes.

TO MEMORIZE CHANNELS

This TV is equipped with a channel memory feature which allows channels to skip up or down to the next channel set into memory, skipping over unwanted channels. Before selecting channels, they must be programmed into the TV's memory. In addition to normal VHF and UHF channels, this TV can receive up to 113 Cable TV channels. To use this TV with an antenna, set the TV/CABLE menu option to the TV setting. When shipped from the factory, this menu option is in the CABLE setting.

TV/CABLE SELECTION

- 1 Press the MENU button.
- 2 Press the or button to select "CH SETUP", then press the button.

● PICTURE
 ● CH SETUP
 ● LANGUAGE
 ● V-CHIP SET
 ● CAPTION(OFF)
- 3 Press the or button to select "TV/CABLE".

TV > CABLE
 AUTO CH MEMORY
 ADD/DELETE
- 4 Press the button to select "TV" or "CABLE" mode. The arrow indicates the selected mode.
- 5 Press the MENU button to return to normal TV viewing.

The chart below is typical of many cable system channel allocations.

CABLE TV CHART

Number on this TV Corresponding CABLE TV channel												14	15	16	17	18	19	20	21	22
												A	B	C	D	E	F	G	H	I
23	24	25	26	27	28	29	30	31	32	33	34	35	36	37	38	39	40			
J	K	L	M	N	O	P	Q	R	S	T	U	V	W	AA	BB	CC	DD			
EE	FF	GG	HH	II	JJ	KK	LL	MM	NN	OO	PP	QQ	RR	SS	TT	UU	VV			
59	60	61	62	63	64	65	66	67	68	69	70	71	72	73	74	75	76			
WW	AAA	BBB	CCC	DDD	EEE	FFF	GGG	HHH	III	JJJ	KKK	LLL	MMM	NNN	OOO	PPP	QQQ			
77	78	79	80	81	82	83	84	85	86	87	88	89	90	91	92	93	94			
RRR	SSS	TTT	UUU	VVV	WWW	XXX	YYY	ZZZ	96	97	98	99	100	101	102	103	104			
95	96	97	98	99	100	101	102	103	104	105	106	107	108	109	110	111	112			
A-5	A-4	A-3	A-2	A-1	100	101	102	103	104	105	106	107	108	109	110	111	112			
113	114	115	116	117	118	119	120	121	122	123	124	125	01							
113	114	115	116	117	118	119	120	121	122	123	124	125	5A							

NOTE: Contact your cable company to determine the type of cable system used in your area.

AUTOMATIC CHANNEL MEMORY

- 1 Press the MENU button.
- 2 Press the or to select "CH SETUP", then press the button.

● PICTURE
 ● CH SETUP
 ● LANGUAGE
 ● V-CHIP SET
 ● CAPTION(OFF)
- 3 Press the or button to select "AUTO CH MEMORY", then press the button. The TV will begin memorizing all the channels available in your area.

TV > CABLE
 AUTO CH MEMORY
 ADD/DELETE
- 4 Press the MENU button to return to normal TV viewing.

TO ADD/DELETE CHANNELS

- 1 Press the MENU button.
- 2 Press the or button to select "CH SETUP", then press the button.

● PICTURE
 ● CH SETUP
 ● LANGUAGE
 ● V-CHIP SET
 ● CAPTION(OFF)
- 3 Press the or button to select "ADD/DELETE", then press the button.

TV > CABLE
 AUTO CH MEMORY
 ADD/DELETE
- 4 Select the desired channels to be added or deleted using the Direct Channel Selection buttons (10 keys, 0-9) or the or button.
- 5 Press the or button to select ADD or DELETE. If an unmemorized channel was selected (step 4), the channel indication will be blue. Press the button if you wish to ADD the unmemorized channel. The channel indicator will change from blue to pink when a channel is added and the channel will be memorized. If a memorized channel was selected (step 4), the channel indication will be pink.

Press the or button if you wish to DELETE the channel from memory.

The channel indicator will change from pink to blue when a channel is deleted.

Repeat steps 4 and 5 for each channel to be added or deleted.

- 6 Press the MENU button after adding or deleting all of the desired channels, to return to normal TV viewing.

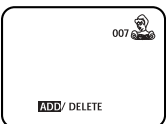

SETTING V-CHIP

This TV is fitted with a V-CHIP controller which provides you with channel viewing access controls and restrictions when viewing broadcast programs and movies. This function is to prevent your children from watching violence or sexual scenes that you may choose to exclude.

- 1 Press the MENU button and press the or button to select "V-CHIP SET", then press the button.
- 2 Enter your password (4 digits) using the Direct channel selection buttons (0-9). In the event of entering incorrect password press the button. Enter your correct number. Then press the button.
- 3 Enter the same password for confirmation, then press the button.
- 4 Press the or button to select "V-CHIP". Press the button to select "ON".
- 5 Press the or button to select "TV RATING" or "MOVIE RATING".
- 6 Press the or button to select the desired rating for the applicable video or TV channel.
- 7 Press the MENU button until the MENU screen is cleared.

TV RATING

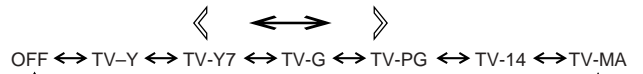

TV-Y : all children
TV-Y7 : 7 years old and above
TV-G : childrens program
TV-PG : parental guidance
TV-14 : 14 years old and above
TV-MA : 17 years old and above

When you select TV-Y7, TV-PG, TV-14 or TV-MA, press the DISPLAY button to explain the rating. Press the or button to select the desired rating you want. Press the button to select the setting "ON" or "OFF".

MOVIE RATING

MOVIE RATING (for broadcast movies only).



G : all ages
PG : parental guidance
PG-13 : parental guidance less than 13 years old
R : under 17 years old parental guidance suggested
NC-17 : 17 years old and above
X : adult only

NOTES:

- For viewing restrictions when using a DVD player or VCR, please consult the respective user guide.
- If you lose the password, you can cancel the existing password by the following procedure:
 - Keep pressing (Volume) – button of the main unit and press "0" key of remote control simultaneously for a few seconds.
- If you want to change password, follow steps 1-3 and select "CHANGE PASSWORD" then enter your new password.
- The V-Chip function is activated only on programs and tapes that have the rating signal.
- Once you block a program using the V-Chip function, the blocked program cannot be watched based on the content of the show. When the program starts, the "IF YOU CANCEL PROTECT, INPUT PASSWORD." will appear on the screen. When you want to release the V-Chip temporarily, enter the password. If you change the channel or turn off the TV while the V-Chip function was temporarily released, the original setting will be resumed. If you return to the channel you were watching you must re-enter your password to temporarily release your V-Chip function again.
- If you are changing channels using a VCR or a cable box, while the TV remains on channel 3 or 4, the V-Chip operates differently. When you enter your password to temporarily release the block on any channel, you have completely disabled the V-Chip function for all stations. To reset the V-Chip turn your TV off and back on.
- Some cable boxes are built with a delay feature, in some cases it can take up to 10 seconds for a program to appear after the password has been input.

CLOSED CAPTION

WHAT IS CLOSED CAPTIONING?

This television has the capability to decode and display Closed Captioned television programs. Closed Captioning will display text on the screen for hearing impaired viewers or it will translate and display text in another language.

TO SELECT CAPTION MODE

- 1 Press the MENU button.
- 2 Press the or button to select "CAPTION".
- 3 Press the or button to select the desired mode.



- 4 Press the MENU button to return to normal TV viewing.

TO VIEW CLOSED CAPTIONS

Press the CC button on the remote control to switch between normal TV and the two Closed Caption Modes (Captions and 1/2 of Full Screen Text).

- When activating the Closed Captioned Decoder, there will be a short delay before the Closed Captioned text appears on the screen.
- Closed Captioned text is only displayed in locations where it is available.
- If no caption signal is received, no captions will appear, but the television will remain in the Caption Mode.
- Misspellings or unusual characters may occasionally appear during Closed Captioning. This is normal with Closed Captioning, especially with live programs. This is because during live programs, captions are also entered live. These transmissions do not allow time for editing.
- When Captions are being displayed, on-screen displays, such as volume and mute may not be seen or may interfere with Closed Captions.
- Some cable systems and copy protection systems may interfere with the Closed Captioned signal.
- If using an indoor antenna or if TV reception is very poor, the Closed Caption Decoder may not appear or may appear with strange characters or misspelled words. In this case, adjust the antenna for better reception or use an outdoor antenna.

Captions: This Closed Caption Mode will display text on the screen in English or another language (depending on the setting of the Closed Captions CH 1/2 button). Generally, Closed Captions in English are transmitted on Captions Channel 1 and Closed Captions in other languages are transmitted on Captions Channel 2.

Text: The Text Closed Caption Mode will usually fill 1/2 of full screen with a programming schedule or other information. After selecting a Closed Caption Mode, it will stay in effect until it is changed, even if the channel is changed. If the Captions signal is lost due to a commercial or a break in the signal, the Captions will reappear when the signal is received again. If the channels are changed, the Captions will be delayed approximately 10 seconds.

The Captions will appear in places on the screen where they will least interfere with the picture, usually on the bottom of the screen. News programs will usually show three-line Closed Captions which scroll onto the screen. Most other shows provide two or three lined Captions placed near the character who is speaking so the viewer can follow the dialogue. Words in italics or underlined describe titles, words in foreign languages or words requiring emphasis. Words that are sung usually appear enclosed by musical notes. For television programs broadcasting with Closed Captions, look in your TV guide for the Closed Captions symbol (CC).

ADJUSTING PICTURE

You can adjust the settings for brightness, contrast, color, tint and sharpness.

- 1 Press the MENU button.
- 2 Press the or button to select "PICTURE", then press the button.
- 3 Press the or button repeatedly to select the item you want to adjust.

- 4 Press the or button to adjust the setting.

	+	-
BRIGHTNESS	increase brightness	decrease brightness
CONTRAST	increase contrast	decrease contrast
COLOR	enhances color definition	decreases color definition
TINT	add greenish tint	add reddish tint
SHARPNESS	makes picture clearer	makes picture softer

TO RETURN TO INITIAL SETTING

Select "RESET" in step 3, then press the button.

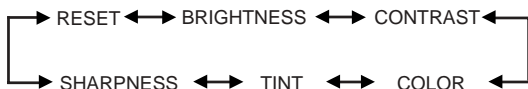

TROUBLESHOOTING GUIDE

Before requesting service, please refer to the following chart for the symptom and possible solution.

SYMPTOMS	POSSIBLE SOLUTIONS
TV does not operate.	<ul style="list-style-type: none"> • Make sure the power cord is plugged in. • Try another AC outlet. • Power is off, check fuse or circuit breaker. • Unplug unit for an hour, then plug it back in.
Poor sound or no sound.	<ul style="list-style-type: none"> • Check the external speaker connections. • Station or CABLE TV experiencing problems, tune to another station. • Check sound adjustments (VOLUME and MUTE). • Check for sources of possible interference.
Poor picture or no picture.	<ul style="list-style-type: none"> • Station or CABLE TV experiencing problems, tune to another station. • Make sure channels are set into memory. • Check antenna or CABLE TV connections, adjust antenna. • Check for sources of possible interference. • Check picture control adjustments.
Poor reception on some channels.	<ul style="list-style-type: none"> • Station or CABLE TV experiencing problems, tune to another station. • Make sure channels are set into memory. • Station is weak, adjust antenna to receive desired station. • Check for sources of possible interference.
Poor color or no color.	<ul style="list-style-type: none"> • Station or CABLE TV experiencing problems, tune to another station. • Make sure channels are set into memory. • Check picture control adjustments. • Check antenna or CABLE TV connections, adjust antenna. • Check for sources of possible interference.
Picture wobbles or drifts.	<ul style="list-style-type: none"> • Station or CABLE TV experiencing problems, tune to another station. • Make sure channels are set into memory. • CABLE TV company is scrambling signal. • Adjust antenna.

SYMPTOMS	POSSIBLE SOLUTIONS
No CABLE TV reception.	<ul style="list-style-type: none"> • Check all CABLE TV connections. • Set TV/CABLE menu option to the CABLE mode. • Station or CABLE TV system problems, try another station.
Horizontal or diagonal bars on screen.	<ul style="list-style-type: none"> • Check antenna connections, adjust or re-direct antenna. • Check for sources of possible interference.
No reception above channel 13.	<ul style="list-style-type: none"> • Make sure TV/CABLE menu option is in the appropriate mode. • If using antenna, check UHF antenna connections.
No Remote operation.	<ul style="list-style-type: none"> • Batteries are weak, dead or inserted incorrectly. • Remote is out of range, move closer to TV (within 15 feet). • Make sure Remote is aimed at sensor. • Confirm there are no obstructions between the Remote and the TV.
TV shuts off.	<ul style="list-style-type: none"> • Make sure the power cord is plugged in. • No broadcast on station tuned. • Sleep Timer is set. • Power interrupted.
No reception.	<ul style="list-style-type: none"> • Reset your password.
Closed - Caption is not activated.	<ul style="list-style-type: none"> • Check CAPTION menu option. • TV station experiencing problems or program tuned is not closed captioned. Try another channel. • Check CABLE TV connection or UHF/VHF antenna, reposition or rotate antenna. • Press CC button to turn on the closed caption decoder.
Display is not shown in your language.	<ul style="list-style-type: none"> • Select proper language in the menu options.

SPECIFICATIONS

AC Power Input: 120V, 60Hz
 AC Power Consumption: 73 Watts
 Chassis Construction: IC Solid state
 Picture Tube: 19" (measured diagonally)
 Audio Power Output Rating: 0.5 + 0.5 Watts
 Speakers: 3" Full Range, 8 ohm x 2
 Tuner Type: 181 Channel, Quartz PLL Frequency Synthesized
 Remote Control: Infrared, Direct Access, 2 x AAA batteries (not supplied)

Receiving Channels:
 VHF 2-13
 UHF 14-69
 CABLE TV 01-97 (5A)-(A-3)
 98-99 (A-2)-(A-1)
 14-22 (A)-(I)
 23-36 (J)-(W)
 37-65 (AA)-(FFF)
 66-125 (GGG)-(125)

ACCESSORIES

Remote Control
 External speaker
 Safety strap

Input:
 Video: In (RCA) 1.0 Vp-p/75 ohm
 Audio: In (RCA) -8 dBm/50K ohm
 Antenna: UHF/VHF IN 75 ohm coaxial
 Dimensions: 20-1/16" (W) x 17-7/16" (D) x 21-3/8" (H)
 Weight: 43.1 lbs



For additional set-up or operating assistance, please visit our WEBSITE at www.disneyelectronics.com or contact CUSTOMER SERVICE at (954) 660-7026.

Please keep all packaging material for at least 90 days in case you need to return this product to your place of purchase or Memorex.

FOR PARTS AND ACCESSORIES, CONTACT FOX INTERNATIONAL AT 1-800-321-6993

	PRECAUCIÓN RIESGO DE DESCARGA ELÉCTRICA NO ABRIR	
<p>AVISO: PARA REDUCIR EL RIESGO DE DESCARGA ELÉCTRICA, NO RETIRE LA CUBIERTA (O POS TERIOR). EN EL INTERIOR DEL APARATO NO HAY COMPONENTES QUE REQUIERAN SERVICIO DE MANTENIMIENTO POR EL USUARIO. SOLICITE CUALQUIER OPERACION DE MANTENIMIENTO A PERSONAL DE SERVICIO CALIFICADO.</p>		



El símbolo del rayo dentro de un triángulo equilátero tiene por finalidad alertar al usuario acerca de la presencia de tensión peligrosa (sin aislación) en el interior del producto, que puede tener la intensidad suficiente como para constituir un riesgo de descarga eléctrica.



El signo de exclamación dentro de un triángulo equilátero tiene por finalidad alertar al usuario de importantes instrucciones de operación y mantenimiento (servicio) en la literatura que acompaña a este aparato.

PRECAUCIÓN: El usuario corre el riesgo de perder la autorización para hacer funcionar este equipo en caso de que ejecute un cambio o modificación no aprobado por la parte responsable para la conformidad con las Reglas FCC.

AVISO: Para reducir el riesgo de incendio o descarga eléctrica, no exponga esta unidad a la lluvia ni a la humedad.

NOTA:

Por favor guarde todo el material de embalaje durante por lo menos 90 días en caso de que necesite devolver este producto a su lugar de compra o Memorex.

PARA SU SEGURIDAD

1. **LEA LAS INSTRUCCIONES** - Antes de usar la unidad, lea detenidamente todas las instrucciones de seguridad y operación.
2. **CONSERVE ESTE MANUAL DE INSTRUCCIONES** - Conserve las instrucciones de seguridad y operación para consultas futuras.
3. **RESPETE LAS ADVERTENCIAS** - Observe estrictamente todas las advertencias impresas en la unidad y las incluidas en el manual de instrucciones.
4. **SIGA LAS INSTRUCCIONES** - Siga todas las instrucciones de operación y uso.
5. **LIMPIEZA** - Antes de limpiar esta unidad, desconéctela del tomacorriente. No use limpiadores líquidos ni aerosol. Limpie la unidad con un paño húmedo.
6. **ENCHUFES** - El fabricante de esta unidad no hace ninguna recomendación de accesorios ya que pueden ser peligrosos.
7. **AGUA Y HUMEDAD** - No use esta unidad cerca del agua -- por ejemplo, cerca de una bañera o lavamanos, cerca del fregadero de la cocina o lavandería, en un piso mojado, o cerca de una piscina.
8. **ACCESORIOS** - No instale esta unidad en un carro, soporte, trípode o mesa inestables. La unidad podría caerse, causando serios daños a la unidad.
- 8A. La combinación de aparato y carro deberá ser movida con cuidado. Las detenciones bruscas, la fuerza excesiva y las superficies disperejas podrán hacer que el aparato y el carro se vuelven.
9. **VENTILACION** - Las ranuras y aberturas en la parte trasera o inferior del mueble son para ventilación y permiten un funcionamiento fiable de la unidad, protegiendo contra calentamiento excesivo. Estas aberturas no deberán ser bloqueadas ni cubiertas. Para evitar bloquear las aberturas, nunca sitúe la unidad encima de una cama, sofá, alfombra u otra superficie similar. Tampoco instale la unidad cerca o encima de un radiador o calefactor. La unidad no deberá ser instalado en un mueble empotrado, como ser una repisa para libros o bastidor, a menos que se pueda garantizar una ventilación adecuada, o cuando las instrucciones del fabricante así lo especifiquen.
10. **FUENTES DE ALIMENTACION** - Esta unidad sólo deberá ser operada mediante el tipo de fuente de alimentación especificado en la etiqueta indicadora. Si no está seguro del tipo de fuente de alimentación que tiene en su casa, consulte a su distribuidor o a la compañía de electricidad local. En el caso de unidades diseñadas para funcionar a pilas o con otras fuentes de alimentación, consulte el manual de instrucciones respectivo.
11. **CONEXION A TIERRA O POLARIZACION** - Esta unidad está equipada con una clavija polarizada de corriente alterna (una clavija que tiene una espiga más ancha que la otra). Esta clavija solamente puede ser insertada en el toma-corriente en una sola dirección. Esta es una medida de seguridad. Si no pudiera insertar completamente la clavija en el tomacorriente, vuelva a intentarlo invirtiendo la clavija. Si aún no fuera posible insertar la clavija, tome contacto con un electricista para que reemplace su toma-corriente obsoleto. Si su unidad está equipada con una clavija de conexión a tierra de 3 alambres (una clavija con una tercera espiga de conexión a tierra), no modifique las características de seguridad de la clavija polarizada. Este tipo de clavija sólo puede ser insertado en un tomacorriente con contacto a tierra. Esto también es una medida de seguridad. Si no pudiera insertar la clavija en el tomacorriente, tome contacto con un electricista para que reemplace su tomacorriente obsoleto. No modifique las características de seguridad de la clavija de conexión a tierra.
12. **PROTECCION DEL CABLE DE ALIMENTACION** - Los cables de alimentación deberán ser tendidos de manera tal que la probabilidad de que sean pisados o aplastados por otros objetos sea mínima. Preste especial atención a las clavijas de los cables, a los receptáculos, y al punto por donde salen del aparato.

AVISO PARA CARRO PORTATIL (símbolo provisto por RETAC)



S3126A

13. **TORMENTAS ELECTRICAS** - Como medida de protección durante tormentas eléctricas, o cuando la unidad permanezca sin uso durante períodos prolongados de tiempo, desconéctelo del tomacorriente mural y desconecte la antena o sistema de cable. Esto evitará que la unidad resulte dañada por tormentas eléctricas o sobretensiones en la línea de alimentación.
14. **LINEAS DE ALIMENTACION** - Una antena exterior no deberá ser instalada en la cercanía de líneas de alimentación aéreas ni de otros circuitos de iluminación eléctrica o potencia, o donde pueda caerse y hacer contacto con tales líneas o circuitos. Al instalar un sistema de antena exterior, tenga mucho cuidado de no tocar tales líneas o circuitos de alimentación, ya que el contacto con ellos podría ser fatal.
15. **SOBRECARGA** - No sobrecargue los toma-corrientes murales ni los cables de extensión, ya que esto podría causar incendios o descargas eléctricas.
16. **ENTRADA DE OBJETOS Y LIQUIDOS** - Nunca introduzca objetos de ningún tipo por las aberturas de la unidad, ya que podría tocar peligrosos puntos de alta tensión o piezas de cortocircuito, provocando incendios o descargas eléctricas. Nunca derrame ni rocíe ningún tipo de líquido sobre la unidad.
17. **CONEXION A TIERRA DE LA ANTENA EXTERIOR** - Si se conecta una antena externa o sistema de cable a la unidad, cerciórese de que el sistema de antena o cable está conectado a tierra para darle protección contra sobretensión y acumulación de carga estática. La Sección 810 del Código Nacional de Electricidad, ANSI/NFPA 70, entrega información acerca de la manera correcta de conectar a tierra el mástil y la estructura soportante, puesta a tierra del alambre de entrada a una unidad de descarga de antena, tamaño de los conductores de puesta a tierra, ubicación de la unidad de descarga de la antena, conexión a los electrodos de tierra, y requisitos para el electrodo de tierra.
18. **SERVICIO** - No intente reparar la unidad usted mismo; al abrir o retirar las cubiertas usted se expondrá a alta tensión y a otros peligros. Solicite todo servicio a personal calificado.
19. **DAÑOS QUE REQUIERAN REPARACION** - En los siguientes casos, desconecte la unidad del tomacorriente mural y llame a un técnico de servicio calificado:
 - a. Cuando el cable de alimentación o la clavija estén dañados.
 - b. Si se ha derramado líquido sobre la unidad, o si algún objeto ha caído dentro de la unidad.
 - c. Si la unidad ha sido expuesta a la lluvia o al agua.
 - d. Cuando a pesar de haber seguido las instrucciones de operación, la unidad no funcione normalmente. Ajuste solamente los controles indicados en el manual de instrucciones; el ajuste incorrecto de otros controles podrá causar daños a la unidad, la que por lo general requerirá de un prolongado trabajo de reparación (por un técnico calificado) para que sus condiciones normales de operación puedan ser restablecidas.
 - e. Si la unidad se ha caído o si el gabinete se ha dañado.
 - f. Cuando la unidad muestre un cambio notorio en su rendimiento.
20. **PIEZAS DE REPUESTO** - Cuando sea necesario reemplazar piezas, asegúrese de que el técnico de servicio emplee las piezas de repuesto especificadas por el fabricante, o piezas que tengan las mismas características que las piezas originales. Los cambios no autorizados podrán causar incendios, descargas eléctricas y otros problemas.
21. **REVISION DE SEGURIDAD** - Al finalizar cualquier servicio de mantenimiento o reparación de esta unidad, solicítele al técnico que efectúe comprobaciones de seguridad para determinar si la unidad se encuentra o no en condiciones óptimas de operación.
22. **INSTALACION EN PARED O TECHO**
 Si se instala esta unidad en pared o techo siga la instalación recomendada por el fabricante de un montante diseñado específicamente para este tipo de producto. Use sólo un montante que pueda acomodar el peso y el tamaño de su unidad. Si la instalación del montante requiere que se practiquen perforaciones en esta unidad, esto invalidaría la garantía del fabricante.
23. **CALOR** - El producto debe ser situado lejos de fuente de calor como radiadores, reguladores de calefacción, estufas u otros productos (incluyendo amplificadores) que se producen calor.
24. **NOTA PARA LA PERSONA QUE INSTALE EL SISTEMA TV CABLE** - Se ha incluido este recordatorio para llamar la atención de quien instale el sistema TV CABLE, con respecto al Artículo 820-40 de la NEC, que entrega directivas de guía para realizar una conexión adecuada a tierra y, en particular, especifica que el cable de puesta a tierra debe ser conectado al sistema de conexión a tierra del edificio, lo más cerca del punto de entrada del cable como sea posible.

EJEMPLO DE CONEXION A TIERRA DE LA ANTENA SEGUN EL CODIGO NACIONAL DE ELECTRICIDAD

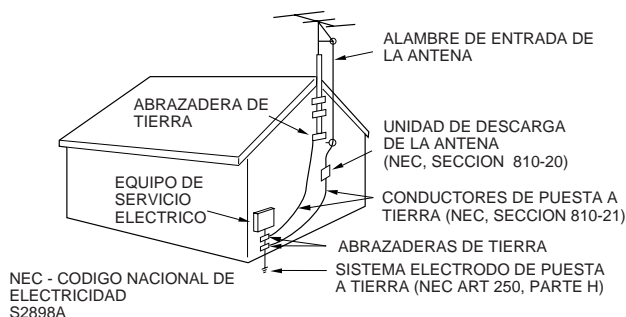

CARACTERISTICAS

- **181 canales de TV cable** - El sistema de sintonización es capaz de recibir los 68 canales de UHF/VHF de emisión estándar disponibles en su área. Al ser usado con un sistema de TV cable, este sistema puede sintonizar las frecuencias de VHF estándar y 113 frecuencias de TV cable. El número real de canales recibidos dependerá de la recepción de canales en su área y del servicio de TV cable al que usted esté suscrito.
- **Indicaciones en la pantalla en 3 idiomas** - Indica el canal, temporizador para dormir, nivel de volumen, silenciamiento, indicadores de texto/capciones y ajustes de control de imagen. Pueden aparecer en inglés, español o francés.
- **Temporizador de desactivación automática** - Controlando esta función desde la unidad de control remoto, usted podrá programar el televisor para que se apague automáticamente después de un período de hasta 120 minutos.
- **Protección de la memoria** - En caso de interrupciones en el suministro de energía al televisor, este sistema evita la pérdida de los canales memorizados.
- **Chip V** - La función de prohibición para menores con Chip V puede leer la clasificación de un programa de TV o película, si el programa tiene codificada esta información. El Chip V permite seleccionar el nivel de prohibición.
- **Ajustes de imagen usando la unidad de control remoto** - La indicación en pantalla permite realizar precisos ajustes de BRILLO, CONTRASTE, COLOR, TINTE y DEFINICION desde la unidad de control remoto.
- **Descodificador de subtítulos** - Exhibe subtítulos de texto en una tercera parte de pantalla completa de TV para personas con problemas de audición.

UBICACION DE LOS CONTROLES

DELANTERA

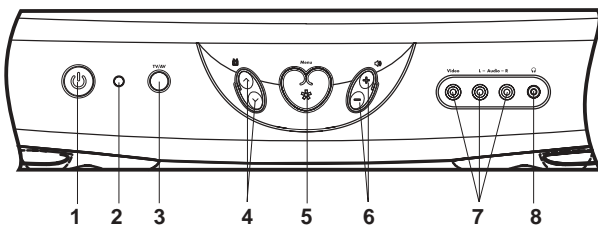
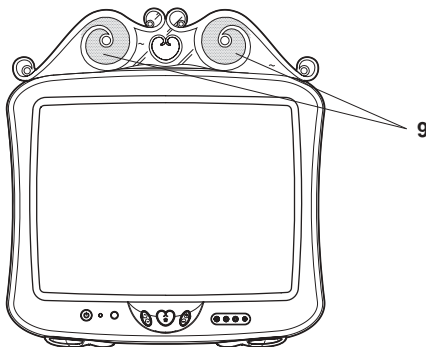

TRASERA

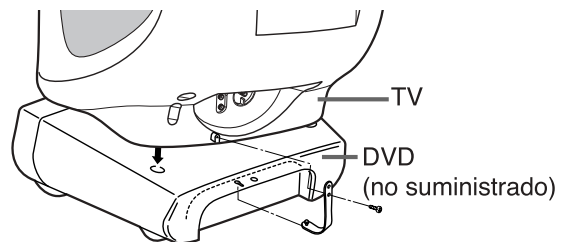
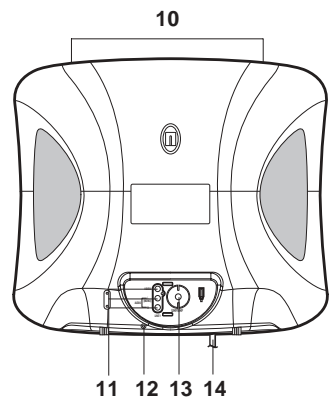

1. **Botón ⏻ (POWER)** - Presione este interruptor para encender y apagar el televisor.
2. **Sensor de control remoto** - Recibe las señales provenientes del control remoto.
3. **Botón TV/AV** - Cambia entre las entradas de TV y externa.
4. **Botones ↔ (CHANNEL) \wedge / \vee** - Utilice estos botones para seleccionar alguno de los canales almacenados en la memoria. Presione los botones para seleccionar los ajustes deseados durante las operaciones en pantalla.
5. **Botón MENU** - Presione para que aparezca la función de menú en la pantalla.
6. **Botones $\text{⏮} / \text{⏭}$ (VOLUME) + / -** - Utilice estos botones para aumentar o disminuir el nivel de volumen. Presione los botones para seleccionar los ajustes deseados durante las operaciones en pantalla.
7. **Tomas AUDIO (L/R) VIDEO IN (VIDEO 2)** - Aquí pueden conectar desde una fuente externa los cables de señales de audio y vídeo.
8. **Jack 🎧 (PHONES)** - Enchufe un audífono o auriculares estéreo con una miniclavija de 1/8" en este jack para escucha privada.
9. **Altavoz externo** - Insértelo en los conectores de la parte superior de la unidad.
10. **Conectores para altavoces externos** - Conecte aquí los altavoces externos.
11. **Tomas AUDIO (L/R) VIDEO IN (VIDEO 1)** - Aquí pueden conectar desde una fuente externa los cables de señales de audio y vídeo.
12. **Poste de la correa de seguridad** - Utilice esta correa como medida de seguridad cuando apile el dispositivo con un reproductor de DVD Disney (vendido por separado).
13. **Conector de entrada de ANTENA UHF/VHF** - Conecte una antena UHF/VHF o un TV CABLE a este conector.
14. **Cordón de CA** - Conéctelo a un enchufe de 120V, 60Hz.

CONTROL REMOTO

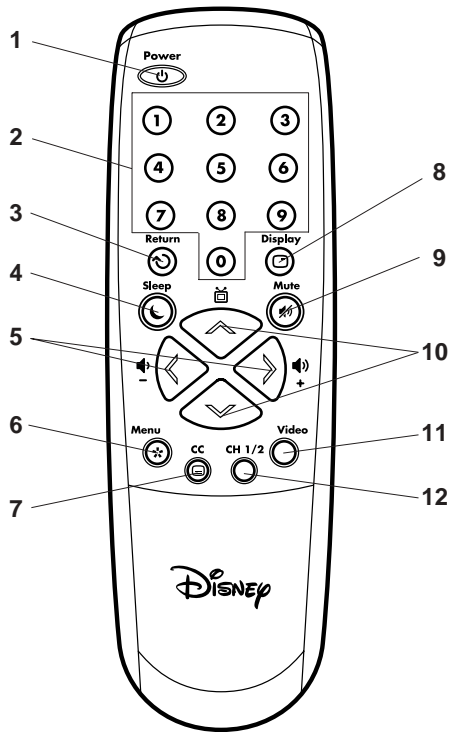

- 1. Interruptor de alimentación** - Para encender y apagar el televisor.
- 2. Botones de selección directa de canal (0-9)** - Permite el acceso directo a cualquier canal de TV, videograbadora o caja de cable/satélite.
- 3. Botón de visión rápida (RETURN)** - Esta función le permite retornar al canal previamente seleccionado; simplemente presione el botón RETURN. Para retornar al canal que estaba viendo, vuelva a presionar este botón.

- 4. Botón SLEEP** - Para hacer que el televisor se apague después de un período de tiempo prefijado, presione el botón SLEEP del unidad de control remoto. El reloj avanzará 10 minutos cada vez que pulse el botón, según el orden 0, 10, 20, 30, 110, 120, 0. Una vez programado el tiempo de desactivación automática, la indicación desaparecerá de la pantalla, después de lo cual volverá a aparecer momentáneamente cada diez minutos para recordarle que la función de desactivación automática está activada. Para confirmar el tiempo de desactivación automática, presione el botón SLEEP una vez; el tiempo restante será momentáneamente exhibido. Para cancelar la función de desactivación automática, presione repetidamente el botón SLEEP hasta que la indicación sea 0.
- 5. Botones $\text{⏮} + / \text{⏭} -$ (VOLUME)** - Presione el botón $\text{⏮} +$ para aumentar el volumen; presione el botón $\text{⏭} -$ para reducir el nivel de volumen. Presione los botones para seleccionar los ajustes deseados durante las operaciones en pantalla.
- 6. Botón MENU** - Presione este botón para indicar el menú de función en la pantalla.
- 7. Botón de CC** - Presione este botón para cambiar entre TV normal y los dos modos de subtítulo cerrado (subtítulo y texto en una tercera parte de pantalla completa). Subtítulo cerrado indicará el texto en pantalla para los usuarios con problemas de audición.
- 8. Botón de llamada (DISPLAY)** - Cuando este botón sea presionado, el canal sintonizado aparecerá en la esquina superior derecha de la pantalla de TV. Presione nuevamente el botón para borrar la indicación de la pantalla.
- 9. Botón de silenciamiento (MUTE)** - Para cortar el sonido, presione este botón una vez. El televisor será silenciado y la indicación "MUTE" aparecerá en la pantalla. Para desactivar la función de silenciamiento, vuelva a presionar el botón de silenciamiento (MUTE) o presione el botón de aumento o disminución de volumen ($\text{⏮} +$ o $\text{⏭} -$).
- 10. Botones $\text{⏪} \text{⏩} / \text{⏮} \text{⏭}$ (CHANNEL)** - Utilice para cambiar los canales para el TV y caja de cable. Presione los botones para seleccionar los ajustes deseados durante las operaciones en pantalla.
- 11. Botón VIDEO** - Cambia entre las entradas de TV y externa.
- 12. Botón CH 1/2** - Para cambiar entre el canal 1 y el canal 2 en el modo de cerrado/subtitulado.

Antes de usar la unidad control remoto deben ser instaladas las pilas.

COMO INSTALAR LAS PILAS

1. Abra la tapa del compartimiento de las pilas.

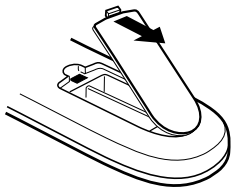

2. Instale dos pilas "AAA" (no suministradas).

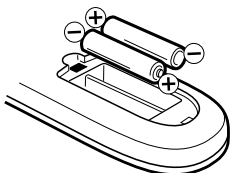

3. Recolecte la tapa del compartimiento.

Utilice pilas de tamaño "AAA" para la unidad control remoto. Las pilas duran aproximadamente un año, dependiendo de cuánto se utilice el control remoto. Para su mejor funcionamiento se recomienda que las pilas se reemplacen en forma anual, o cuando el funcionamiento del control remoto sea errático. No mezcle pilas nuevas y viejas.

PRECAUCIONES PARA LAS PILAS

Se deben tomar las siguientes precauciones cuando se usan las pilas para el control remoto.

- Utilice solo el tipo y tamaño de pila especificado.
- Asegurese de colocar correctamente la polaridad como está señalado en el compartimiento para pilas. Las pilas invertidas pueden causar daño al control.
- No mezcle diferentes tipos de pilas (por ejemplo: alcalinas, zinc-carbon), o pilas viejas con pilas nuevas.
- Si Ud. no utiliza el control por un largo período de tiempo, saque las pilas para prevenir daños por posible fuga de electrolito.
- No trate de recargar las pilas que no son recargables; pueden sobrecalentarse y reventar. (Siga las instrucciones del fabricante de pilas.)

CONEXIONES DE ANTENA

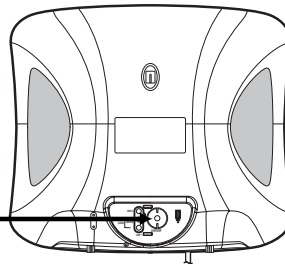
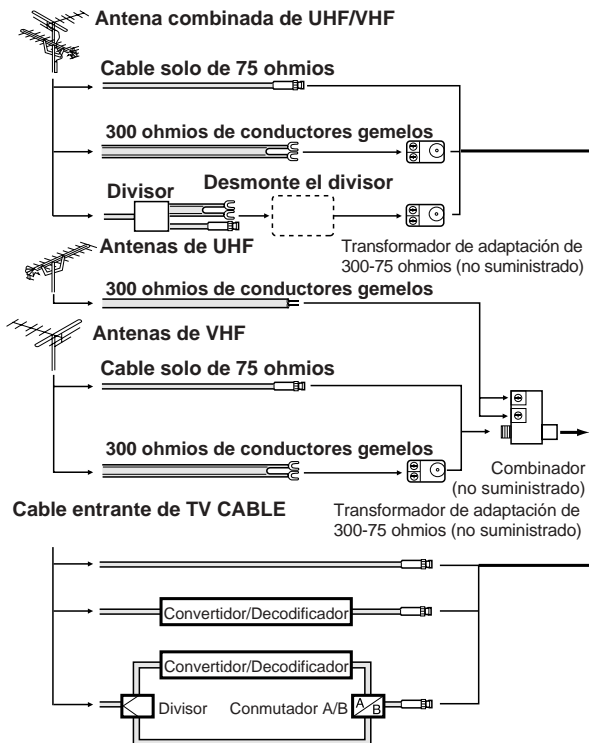

Este televisor, puede sintonizar la mayoría de los canales por cable sin necesidad de recurrir al convertidor suministrado por los canales de cable. Algunas compañías de cable ofrecen "canales pagados premiados" en los cuales la señal está codificada. La descodificación de esas señales para la obtención de una señal normal, requiere el uso de un descodificador que es generalmente provisto por la compañía de cable.

Antenas de UHF/VHF separadas

Conecte el cable de 75 ohmios desde antena de VHF y UHF de conductores gemelos al combinador (no suministrado). Fije el combinador al soporte de antena.

NOTA: Si su antena de VHF tiene un cable de conductores gemelos, use un transformador de adaptación de 300-75 ohmios (no suministrado), luego conecte el transformador al combinador.

PARA LOS ASOCIADOS A UN SERVICIO DE TV POR CABLE BÁSICO

Para un servicio de cable básico que no requiera convertidor/decodificador, conecte el cable coaxial TV CABLE 75 ohmios directamente a la entrada de antena en la parte trasera del televisor.

PARA LOS ASOCIADOS A UN SERVICIO DE TV POR CABLE "CODIFICADO"

Si Ud. está asociado a un servicio de cable que requiere el uso de un convertidor/decodificador conecte el cable de bajada de antena al convertidor/decodificador y conecte la salida de ésta a la entrada de antena en la parte trasera del televisor. Siga el conexionado como se muestra en la figura. Sintonice el televisor en el canal de salida del convertidor/decodificador (usualmente canal 3 ó 4) y utilice el convertidor/decodificador para la selección de canales.

PARA ASOCIADOS A UN SERVICIO DE CABLE BÁSICO CON CANALES ESPECIALES CODIFICADOS

Si Ud. está asociado a un servicio de cable en el cual los canales básicos son comunes y los canales especiales necesitan un convertidor/decodificador, puede utilizar un divisor de señal (a veces llamada "acoplador") y una caja de interruptor de cambio A/B. Siga el conexionado como se muestra en la figura. Con la interruptor en la posición "B", Ud. puede sintonizar directamente cualquier canal común en su televisor. Con la interruptor en la posición "A", puede seleccionar los canales codificados desde el convertidor/decodificador sintonizando el televisor en el canal de salida del convertidor/decodificador (canal 3 ó 4).

Antena combinada de UHF/VHF (Cable solo de 75 ohmios o de conductores gemelos de 300 ohmios)

Conecte el cable de 75 ohmios desde antena combinada de UHF/VHF al soporte de antena.

Si su antena combinada es un cable de 300 ohmios de conductores gemelos, use un transformador de adaptación de 300-75 ohmios (no suministrado).

Antena combinada de UHF/VHF (VHF separada y UHF 300 ohmios de conductores gemelos)

Conecte el cable de conductores gemelos de UHF al combinador (no suministrado). Conecte el cable de conductores gemelos de VHF al transformador de adaptación de 300-75 ohmios (no suministrado). Fije el combinador al soporte de antena.

CONEXIONES DE TOMA AUDIO/VIDEO

La instalación exacta a utilizar para hacer las conexiones de los distintos componentes de vídeo y audio en el TV depende del modelo y funciones de cada componente. Confirme en el manual de instrucciones de cada componente para la posición de las entradas y salidas de vídeo y de audio.

Los diagramas de conexión a continuación son sugerencias. Puede ser necesario modificarlos según los equipos que posee. Los diagramas muestran sólo las conexiones de componentes de vídeo y audio.

Presione el botón VIDEO (o el botón TV/AV en la unidad) para seleccionar el modo AV para utilizar el TV como monitor.

Este TV está diseñado para emitir sonido estéreo (señal de audio de AUDIO L/R) SÓLO cuando se utilizan las tomas AUDIO IN de la parte delantera o trasera de la unidad.

SELECCION TV/AV

Si conecta el TV a un VCR o a un reproductor de DVD o si conecta una videocámara o un sistema de videojuegos, puede realizar su selección pulsando el botón VIDEO (o TV/AV).

Presione repetidamente el botón VIDEO (o el botón TV/AV) para seleccionar el modo deseado.

Aparecerá "VIDEO 1" o "VIDEO 2" en la pantalla durante 4 segundos.



1. Para conectar el TV a una videograbadora

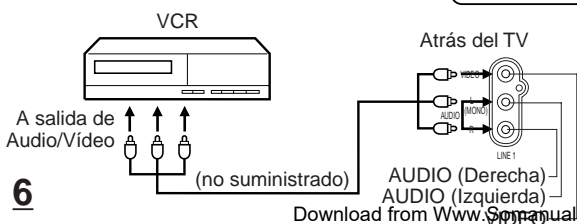

2. Para conectar el TV a un juego de TV

El TV puede utilizarse también como pantalla para muchos juegos de vídeo. Sin embargo, debido a que existe una gran variedad de tipos diferentes de señales generadas por estos aparatos y diferentes requisitos de conexión correspondientes, no se han incluido todas las posibilidades posibles en los diagramas de conexión sugeridos. Para más detalles, deberá consultar el manual de instrucciones de cada componente.



3. Para conectar el TV a la videocámara

Para reproducir de la videocámara, conecte la videocámara en el TV tal como se indica.

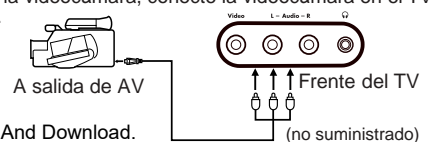

AJUSTE DE LENGUA

Este TV puede mostrar las indicaciones en la pantalla en inglés, español o francés. Seleccione primero el idioma preferido y vaya a las otras opciones de menú.

1 Presione el botón MENU.

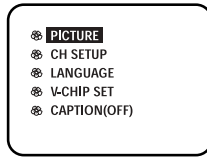

2 Presione el botón ó para seleccionar "LANGUAGE", y después presione el botón .

3 Presione el botón ó para seleccionar el idioma deseada: inglés (ENGLISH), español (ESPAÑOL) o francés (FRANCAIS).



4 Presione el botón MENU para volver a la imagen normal de TV.

NOTA:

Si español o francés se ha escogido, los indicadores de Subtítulo Cerrado será en la lengua seleccionada, pero el texto de Subtítulo Cerrado será no afectado por la selección de lengua.

OPERACION DEL TELEVISOR

1 Para encender el televisor, presione el interruptor de alimentación (POWER).

2 Ajuste el volumen al nivel deseado usando los botones de aumento/disminución de volumen (+ / -).

El nivel de sonido se indicará en la pantalla de TV mediante el carácter.

3 Ajuste la opción de menú de TV/CABLE a la posición apropiada. Este modo viene ajustado de fábrica al modo de CABLE TV. Vea "PARA MEMORIZAR CANALES".

TV - Canales de VHF/UHF
CABLE - Canales de TV CABLE

4 **Botones selectores de canal** (/)
Presione y libere el botón ó . La unidad se detendrá automáticamente en el siguiente canal almacenado en la memoria. Presione y mantenga presionado el botón para hacer que los canales cambien más rápido.

Antes de seleccionar canales, éstos deberán ser almacenados en la memoria del televisor. Consulte la sección "PARA MEMORIZAR CANALES".

Botones de selección directa de canal (0-9)

Utilice estos botones para seleccionar canales. El número del canal será indicado en la esquina superior derecha de la pantalla de TV. Si se selecciona un número de canal inválido, la pantalla volverá al canal anterior.

Selección directa de canal en modo de TV

Cuando la opción de menú de TV/CABLE está ajustado al modo de TV, todos los canales podrán seleccionarse en forma instantánea usando sólo dos botones (Por ejemplo, para seleccionar el canal 2, presione "0" y "2". Si usted sólo presiona "2", la selección del canal se retardará unos segundos). Para los canales de 10 en adelante, presione los dos dígitos en orden.

Selección directa de canal en modo TV CABLE

Cuando la opción de menú de TV/CABLE está ajustado al modo de CABLE, los canales podrán seleccionarse de la siguiente forma:

CANAL 1-9	Presione "0" dos veces, y luego 1-9 según sea necesario. Por ejemplo, para seleccionar el canal 2, presione "002".
CANAL 10-12	Primero presione "0", y luego los 2 dígitos restantes. Por ejemplo, para seleccionar el canal 12, presione "012".
CANAL 13-99	Presione los 2 dígitos en orden. Por ejemplo, para seleccionar el canal 36, presione "36".
CANAL 100-125	Presione los 3 dígitos en orden. Por ejemplo, para seleccionar el canal 120, presione "120".

NOTA: Si el canal sintonizado deja de transmitir programas, el televisor se apagará automáticamente al cabo de 15 minutos.

PARA MEMORIZAR CANALES

Este televisor está equipado con una función de memorización de canales que permite avanzar o retroceder al siguiente canal almacenado en la memoria, pasando por alto los canales no deseados.

Antes de seleccionar canales, éstos deberán estar programados en la memoria del televisor. Además de los canales normales de VHF y UHF, este televisor puede recibir hasta 113 canales de TV cable. Para usar el televisor con una antena, coloque la opción de menú de TV/CABLE al modo de TV. Cuando sale de fábrica, la opción de menú TV/CABLE está en el modo CABLE.

SELECCION DE TV/CABLE

- 1 Presione el botón MENU.
- 2 Presione el botón ó para seleccionar "CH SETUP", y a continuación presione el botón .
- 3 Presione el botón ó para seleccionar "TV/CABLE".
- 4 Presione el botón para seleccionar "TV" o "CABLE". La flecha indica el modo seleccionado.
- 5 Presione el botón MENU para volver a la imagen normal de TV.

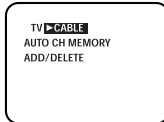
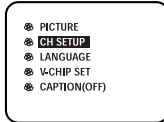

MEMORIA AUTOMATICA DE CANAL

- 1 Presione el botón MENU.
- 2 Presione el botón ó para seleccionar "CH SETUP", y a continuación presione el botón .
- 3 Presione el botón ó para seleccionar "AUTO CH MEMORY", y a continuación presione el botón . El TV comenzará a memorizar todos los canales disponibles en su área.
- 4 Presione el botón MENU para volver a la imagen normal de TV.

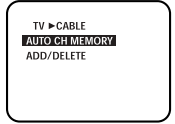
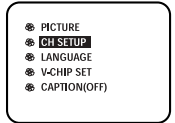

PARA AÑADIR/BORRAR CANALES

- 1 Presione el botón MENU.
- 2 Presione el botón ó para seleccionar "CH SETUP", y a continuación presione el botón .
- 3 Presione el botón ó para seleccionar "ADD/DELETE", y a continuación presione el botón .
- 4 Seleccione los canales deseados a agregar o borrado mediante los botones de Selección Directa de Canal (10 teclas, 0-9) o el botón .
- 5 Presione el botón ó para seleccionar ADD o DELETE. Si un canal no memorizado se ha seleccionado (paso 4), el indicador de canal será en azul. Presione el botón si usted desea añadir el canal no memorizado. Cuando un canal se añadido, el indicador de canal cambiará de azul a rosa y el canal será memorizado. Si un canal memorizado se ha seleccionado (paso 4), el indicador de canal será en rosa.

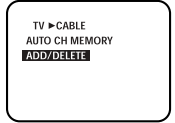
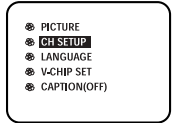

El cuadro abajo muestra el sistema típico de la localización de los canales por cable.

CANALES TV CABLE

Números en este TV										14	15	16	17	18	19	20	21	22
Canal de TV CABLE correspondientes										A	B	C	D	E	F	G	H	I
23	24	25	26	27	28	29	30	31		32	33	34	35	36	37	38	39	40
J	K	L	M	N	O	P	Q	R		S	T	U	V	W	AA	BB	CC	DD
41	42	43	44	45	46	47	48	49		50	51	52	53	54	55	56	57	58
EE	FF	GG	HH	II	JJ	KK	LL	MM		NN	OO	PP	QQ	RR	SS	TT	UU	VV
59	60	61	62	63	64	65	66	67		68	69	70	71	72	73	74	75	76
WW	AA	BB	CC	DD	EE	FF	GG	HH		III	JJJ	KKK	LLL	MMM	NNN	OOO	PPP	QQQ
77	78	79	80	81	82	83	84	85		86	87	88	89	90	91	92	93	94
RRR	SSS	TTT	UUU	VVV	WWW	XXX	YYY	ZZZ		86	87	88	89	90	91	92	93	94
95	96	97	98	99	100	101	102	103		104	105	106	107	108	109	110	111	112
A-5	A-4	A-3	A-2	A-1	100	101	102	103		104	105	106	107	108	109	110	111	112
113	114	115	116	117	118	119	120	121		122	123	124	125	01				
113	114	115	116	117	118	119	120	121		122	123	124	125	5A				

NOTA: Póngase en contacto con la compañía de cable para determinar el tipo de sistema de cable usado en su área.

Presione el botón ó si usted desea borrar el canal de la memoria. Cuando el canal se borrado, el indicador de canal cambiará de rosa a azul. Repita los pasos 4 y 5 para ser añadido o borrado cada canal.

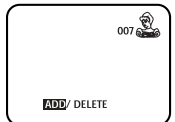

- 6 Presione el botón MENU después de añadir o borrar todos los canales deseados, para volver a la imagen normal de TV.

SELECCION DE CHIP V

Este TV está equipado con un controlador V-CHIP que le ofrece controles y restricciones de acceso a la visualización de canales cuando se vean programas de televisión y películas. Esta función está destinada a evitar que sus hijos vean escenas violentas o sexuales que usted desea excluir.

- 1 Presione el botón MENU y presione el botón ó para seleccionar "V-CHIP SET" y presione el botón .
- 2 Entre su contraseña (4 cifras) utilizando los botones de selección de canal directo (0-9). En el caso de haber entrado una contraseña equivocada, presione el botón . Introduzca el número correcto. A continuación, presione el botón .
- 3 Entre la misma contraseña para confirmarla, y presione el botón .
- 4 Presione el botón ó para seleccionar "V-CHIP". Presione el botón para seleccionar "ON".
- 5 Presione el botón ó para seleccionar "TV RATING" o "MOVIE RATING".
- 6 Presione el botón ó para seleccionar la prohibición deseada para el vídeo o canal de TV aplicable.
- 7 Presione el botón MENU hasta que se borre la pantalla MENU.

PROHIBICION DE TV

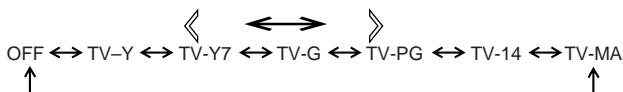

TV-Y : todos los niños
TV-Y7 : 7 años o mayor
TV-G : programa para niños
TV-PG : con autorización de los padres
TV-14 : 14 años o más
TV-MA : 17 años o más

Cuando seleccione TV-Y7, TV-PG, TV-14 o TV-MA, presione el botón DISPLAY para mostrar el nivel de prohibición.

Presione el botón ó para seleccionar la clasificación deseada. Presione el botón para seleccionar "ON" o "OFF".

PROHIBICION DE PELICULAS

PROHIBICION DE PELICULAS (sólo para películas emitidas por televisión).

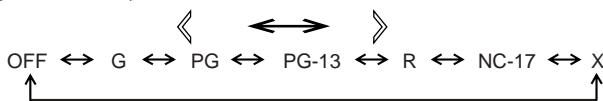

G : para todas las edades
PG : con autorización de los padres
PG-13 : con autorización de los padres menos de 13 años
R : menores de 17 años se recomienda autorización de los padres
NC-17 : 17 años o mayor
X : sólo para adultos

NOTAS:

- Para conocer las restricciones de visualización cuando utilice un reproductor de DVD o un VCR, consulte el manual de usuario correspondiente.
- Si pierde la contraseña, puede cancelar la contraseña existente mediante el siguiente procedimiento:
 - Siga oprimiendo el botón (volumen) – de la unidad principal y, simultáneamente, oprima la tecla "0" del control remoto durante unos cuantos segundos.
- Si desea cambiar la contraseña, siga los pasos 1-3 y seleccione "CHANGE PASSWORD" para entrar su nueva contraseña.
- La función de Chip V se activa sólo en los programas y cintas que tienen la señal de nivel de prohibición.
- Cuando se prohíbe un programa con la función del Chip V, el programa prohibido no puede verse según su contenido. Cuando el programa empieza, aparecerá "IF YOU CANCEL PROTECT, INPUT PASSWORD." en la pantalla. Para cancelar el Chip V temporalmente, entre la contraseña. Si cambia de canal o desconecta el TV cuando el Chip V está cancelado temporalmente, volverá a activarse el Chip V seleccionado.
- Si está cambiando los canales utilizando una videograbadora o una caja de cable mientras que el TV está sintonizando en el canal 3 ó 4, el V-Chip funciona de forma diferente. Cuando entre su contraseña para cancelar temporalmente el bloqueo en cualquier canal, se desactivará enteramente la función del V-Chip para todas las emisoras. Para reponer el V-Chip, desconecte el TV y vuelva a conectar.
- Algunas cajas de cable fueron diseñadas con una función de retardo, en algunos casos puede demorar unos 10 segundos para que un programa aparezca después de entrar una contraseña.

SUBTÍTULO CERRADO

¿QUE ES LA RECEPCION DE TEXTO?

Este televisor tiene capacidad para descodificar y mostrar los programas de televisión con emisión de texto. Esta función mostrará el texto en pantalla para los usuarios con problemas de audición o traducirá y mostrará el texto que se encuentre en otra lengua.

PARA SELECCIONAR EL MODO DE SUBTÍTULOS

- 1 Presione el botón MENU.
- 2 Presione el botón ó para seleccionar "CAPTION".
- 3 Presione el botón ó para seleccionar el modo deseada.

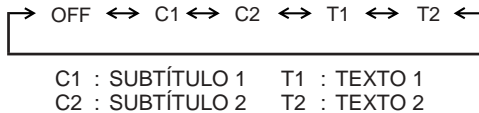

- 4 Presione el botón MENU para volver a la imagen normal de TV.

PARA VER LOS SUBTITULOS CERRADOS

Presione el botón CC en el mando a distancia para cambiar entre el TV normal y los dos modos de subtítulos cerrados (subtítulos y texto en toda la pantalla).

- Cuando está activando el descodificador de subtítulo cerrado, habrá una demora corta antes de aparecer texto de subtítulo cerrado en la pantalla.
- El texto del programa aparecerá en pantalla solo en aquellas áreas donde exista este tipo de servicio.
- Si no se recibe la señal de emisión de texto, no aparecerán leyendas, pero el televisor permanecerá en el modo de recepción de texto.
- Ocasionalmente podrán aparecer faltas de ortografía o caracteres extraños durante la recepción de texto. Esto es normal en este modo, especialmente con los programas en vivo. Esto se debe a que durante los programas en vivo, los textos son ingresados sin edición, ya que no hay tiempo para la misma.
- Cuando las leyendas estén en pantalla, puede ser que las indicaciones de funciones como volumen y silenciamiento no aparezcan ya que interferirían con las leyendas.
- Algunos sistemas de cable y sistemas de protección contra copias pueden interferir con la señal de emisión de texto.
- Si utiliza una antena interior o si la recepción del TV es muy insuficiente, el texto de las emisiones puede no aparecer o mostrar caracteres extraños y errores de ortografía. En tal caso, ajuste la antena para mejorar la recepción o utilice una antena externa.

AJUSTE DE IMAGEN

Se pueden hacer los ajustes de brillo, contraste, color, tinte y definición.

- 1 Presione el botón MENU.
- 2 Presione el botón ó para seleccionar "PICTURE" empiece a parpadear y presione el botón .
- 3 Presione el botón ó repetidamente para seleccionar el punto que desea ajustar.

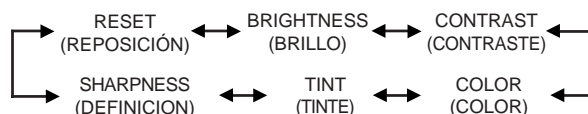

Leyendas: Este modo de recepción de texto mostrará el texto en pantalla en inglés o otra lengua (dependiendo de la programación del botón CH 1/2 de recepción de texto). Generalmente las emisiones de textos en inglés son recibidas en el canal 1 de recepción de texto y los textos en otras lenguas son recibidos en el canal 2 de recepción de texto.

Texto: El modo de recepción de texto llenará usualmente una tercera parte de pantalla completa con la programación de programas y otras informaciones. Después de seleccionar uno de los modos de recepción de texto, éste continuará activado hasta que se lo cambie, independientemente de que se sintonice otro canal. Si se pierde la señal de la emisión de texto debido a un aviso comercial o al corte de la señal, las leyendas reaparecerán cuando la señal sea recibida nuevamente. Si se cambia de canal, las leyendas se retardarán en 10 segundos aproximadamente.

Las leyendas aparecerán en los lugares de la pantalla que interfieran mínimamente con la imagen, generalmente en la parte inferior de la misma. Los programas de noticias mostrarán generalmente tres líneas de leyendas que cambiarán en la pantalla. La mayoría de los otros programas ofrecen dos o tres líneas de leyendas colocadas cerca del personaje que está hablando de tal manera que el usuario pueda seguir el diálogo. Las letras itálicas o subrayadas indican títulos, palabras en lenguas extranjeras o palabras que requieren énfasis. Las letras de canciones aparecen encerradas entre notas musicales.

Para recibir emisiones de programas de televisión con emisión de texto, refiérase a su guía de TV en la que estarán indicadas con el símbolo (CC).

- 4 Presione el botón ó dos veces para hacer el ajuste.

	+	-
BRILLO	aumenta el brillo	disminuye el brillo
CONTRASTE	aumenta el contraste	disminuye el contraste
COLOR	aumenta la definición del color	disminuye la definición del color
TINTE	añade un tinte verdoso	añade un tinte rojizo
DEFINICION	le imagen es más nítida	le imagen es más suave

PARA VOLVER AL AJUSTE INICIAL

Selecione "RESET" en paso 3 y presione el botón .

ANTES DE SOLICITAR SERVICIO

Antes de solicitar servicio, verifique los puntos síntoma y posible solución en la siguiente tabla.

SINTOMA	POSIBLE SOLUCION	SINTOMA	POSIBLE SOLUCION
El televisor no funciona.	<ul style="list-style-type: none"> • Verifique que el cable de alimentación esté conectado. • Pruebe con otro tomacorriente de CA. • La alimentación está desconectada; revise el fusible o el interruptor automático. • Desconecte la unidad, y vuelva a conectarla al cabo de una hora. 	La recepción TV CABLE no es posible.	<ul style="list-style-type: none"> • Revise todas las conexiones del sistema TV CABLE. • Ajuste la opción de menú de TV/CABLE al modo CABLE. • La estación o el servicio de TV cable están con problemas; pruebe con otra estación.
Sonido de baja calidad o ausencia de sonido.	<ul style="list-style-type: none"> • Compruebe las conexiones de los altavoz externo. • La estación o el servicio de TV CABLE están con problemas; sintonice otra estación. • Verifique los ajustes de sonido (volumen y silenciamiento). • Determine si hay posibles fuentes de interferencia. 	Aparecen barras horizontales o verticales en la pantalla.	<ul style="list-style-type: none"> • Revise las conexiones de la antena y reoriente la antena. • Determine si hay posibles fuentes de interferencia.
Imagen de baja calidad o ausencia de imagen.	<ul style="list-style-type: none"> • La estación o el servicio de TV CABLE están con problemas; sintonice otra estación. • Verifique que haya canales almacenados en la memoria. • Revise las conexiones de la antena o sistema TV CABLE; reoriente la antena. • Determine si hay posibles fuentes de interferencia. • Verifique los ajustes de los controles de imagen. 	La recepción no es posible más allá del canal 13.	<ul style="list-style-type: none"> • Asegúrese de que la opción de menú TV/CABLE está ajustado a la posición apropiada en la selección de menú de la pantalla. • Si está usando una antena, revise las conexiones de la antena de UHF.
Mala recepción en algunos canales.	<ul style="list-style-type: none"> • La estación o el servicio de TV CABLE están con problemas; sintonice otra estación. • Verifique que haya canales almacenados en la memoria. • La señal de la estación es débil; reoriente la antena. • Determine si hay posibles fuentes de interferencia. 	El televisor no puede ser operado a control remoto.	<ul style="list-style-type: none"> • Las pilas están débiles o agotadas, o han sido insertadas en forma incorrecta. • El remoto está fuera de la gama, acérquese al TV dentro del entorno de (15 pies). • Asegúrese de apuntar la unidad de control remoto hacia el sensor de control remoto. • Verifique que no haya obstáculos entre la unidad de control remoto y el televisor. • Asegúrese de que el cable de alimentación esté conectado.
Mala definición de los colores o ausencia de color.	<ul style="list-style-type: none"> • La estación o el servicio de TV CABLE están con problemas; sintonice otra estación. • Verifique que haya canales almacenados en la memoria. • Verifique los ajustes de los controles de imagen. • Revise las conexiones de la antena o sistema TV CABLE; reoriente la antena. • Determine si hay posibles fuentes de interferencia. 	El televisor se apaga.	<ul style="list-style-type: none"> • La estación sintonizada no está transmitiendo. • El temporizador de desactivación automática ha sido activado. • El suministro de energía se ha interrumpido.
La imagen presenta oscilación o desplazamiento.	<ul style="list-style-type: none"> • La estación o el servicio de TV CABLE están con problemas; sintonice otra estación. • Verifique que haya canales almacenados en la memoria. • El servicio TV CABLE está transmitiendo una señal codificada. • Reoriente la antena. 	No hay recepción.	<ul style="list-style-type: none"> • Cancelar su clave.
		La función de subtítulo cerrado no es activada.	<ul style="list-style-type: none"> • Compruebe la opción de menú CAPTION. • Estación de TV está experimentando problemas o programa sintonizado no es en modo de subtítulo cerrado. Pruebe en otro canal. • Asegúrese de conexión de TV CABLE o antena UHF/VHF, reposición o gire antena. • Presione el botón de CC para encender la codificador de subtítulo cerrado.
		La lengua deseada no se muestra.	<ul style="list-style-type: none"> • Seleccione la lengua apropiada en las selecciones de menú.

ESPAÑOL

ESPECIFICACIONES

Alimentación de CA:	120 V, 60 Hz	Canales de recepción:	
Consumo de CA:	73 watts	VHF	2-13
Construcción del chasis:	CI de estado sólido	UHF	14-69
Tubo de imagen:	19" (medido diagonalmente)	TV CABLE	01-97 (5A)-(A-3)
Potencia nominal de salida de audio:	0,5 + 0,5 watts		98-99 (A-2)-(A-1)
Altavoces:	3", gama completa, 8 ohmios x 2		14-22 (A)-(I)
Tipo de sintonizador:	Sintetizador de frecuencias PLL a cuarzo para 181 canales		23-36 (J)-(W)
Unidad de control remoto:	Infrarroja, de acceso directo, 2 pilas AAA (no suministradas)		37-65 (AA)-(FFF)
			66-125 (GGG)-(125)

ACCESORIOS:

Unidad de control remoto
 Altavoz externo
 Correa de seguridad

Entrada:	Vídeo:	1,0 Vp-p/75 ohmios
	Audio:	-8 dBm/50K ohmios
	Antena:	Coaxial de 75 ohmios
Dimensiones:	20-1/16"(ancho) x 17-7/16"(prof) x 21-3/8"(alto.)	
Peso:	43,1 lbs	

Memorex®

Para información adicional sobre los ajustes u operación, favor de visitar nuestra pagina web www.disneyelectronics.com o llamar a servicio a clientes al no. (954) 660-7026.

Favor de conservar todo el empaque por lo menos por 90 días en caso de que tenga que de volver este producto al lugar de compra o a memorex para obtener refacciones y accesorios, comunicarse a fox international al no. 1-800-321-6993



Le symbole représentant un éclair dans un triangle équilatéral a pour but d'avertir l'utilisateur du danger présenté par des pièces non isolées à l'intérieur de l'appareil et dont la tension est suffisante pour provoquer des décharges électriques dangereuses.



Le point d'exclamation dans un triangle équilatéral a pour but d'avertir l'utilisateur que des instructions importantes relatives à l'utilisation et à l'entretien se trouvent dans le manuel accompagnant l'appareil.

ATTENTION: TOUT CHANGEMENT OU TOUTE MODIFICATION N'ÉTANT PAS AUTORISÉE DE FAÇON EXPLICITE PAR L'ORGANISME RESPONSABLE DE LA CONFORMITÉ AUX RÈGLES DE LA FCC PEUT ENTRAÎNER L'INTERDICTION À L'UTILISATEUR DE SE SERVIR DE CET APPAREIL.

AVERTISSEMENT: AFIN D'ÉVITER TOUT RISQUE D'INCENDIE OU D'ÉLECTROCUTION, N'EXPOSEZ PAS CET APPAREIL À LA PLUIE NI À L'HUMIDITÉ.

REMARQUE: Nous vous recommandons de conserver tous les emballages pendant au moins 90 jours. Ils vous seront nécessaires si vous devez retourner votre produit à son lieu d'achat ou à Memorex.

IMPORTANTES MESURES DE SÉCURITÉ

1. LISEZ LES INSTRUCTIONS

Lisez attentivement toutes les instructions sur le fonctionnement et la sécurité avant d'utiliser l'appareil pour la première fois.

2. CONSERVEZ CES INSTRUCTIONS

Gardez les instructions, pour vous y référer plus tard, au besoin.

3. TENEZ COMPTE DE CES MISES EN GARDE

Toutes les mises en garde imprimées sur l'appareil ou contenues dans le manuel d'instructions doivent être observées.

4. OBSERVEZ LES INSTRUCTIONS

Toutes les instructions sur le fonctionnement et l'utilisation doivent être suivies.

5. NETTOYAGE

Débranchez l'appareil de la prise électrique avant de le nettoyer. N'utilisez pas de produits de nettoyage liquides ni en aérosol. Essuyez l'appareil avec un linge humide.

6. ACCESSOIRES

Utilisez seulement les accessoires recommandés par le fabricant, car des accessoires non autorisés peuvent être dangereux.

7. EAU ET HUMIDITÉ

N'utilisez pas l'appareil dans des endroits humides ou près de l'eau, comme par exemple à proximité d'une baignoire, d'un évier de cuisine ou d'une salle de bain, dans un sous-sol humide ou autour d'une piscine.

8. EMPLACEMENT DE L'APPAREIL

Ne placez pas cet appareil sur un chariot, support, trépied ou une table instable, car il pourrait en tomber, se briser et blesser sérieusement quelqu'un se trouvant à proximité.

Posez l'appareil seulement sur un meuble recommandé par le fabricant ou vendu avec l'appareil.

- 8A. Si vous voulez déplacer l'appareil avec le chariot sur lequel il est placé, procédez avec prudence, car des arrêts brusques, une force excessive ou des surfaces inégales peuvent causer le renversement de l'appareil avec le chariot.

9. VENTILATION

Les ouvertures et orifices au haut ou bas du boîtier sont destinés à l'aération de l'appareil, pour éviter qu'il ne surchauffe et pour en assurer un rendement fiable. N'obstruez pas ces orifices d'aération en plaçant l'appareil sur une surface molle, comme un lit, un divan ou un tapis. Ne le placez pas non plus près ou au-dessus d'un radiateur ou d'une bouche de chauffage ni sur une étagère ou dans un meuble fermé dont les parois pourraient bloquer la circulation d'air autour de l'appareil.

10. SOURCE D'ALIMENTATION

Cet appareil ne peut être raccordé qu'à la source d'alimentation indiquée sur sa plaque signalétique. Si vous ignorez la tension de votre source de courant, questionnez votre marchand ou votre compagnie d'électricité locale. Pour les appareils destinés à être alimentés par des piles ou d'autres sources de courant, consultez le manuel d'instructions.

11. MISE À LA TERRE OU POLARISATION

Cet appareil est doté d'une fiche polarisée de courant alternatif (une lame plus large que l'autre) qui peut se brancher sur la prise que d'une seule façon. S'il vous est impossible de la brancher sur la prise, essayez de l'inverser. Si c'est toujours impossible, demandez à un électricien de remplacer la prise désuète. N'essayez pas de neutraliser l'objectif sécuritaire de la fiche polarisée.

12. PROTECTION DU CORDON D'ALIMENTATION

Le cordon d'alimentation doit être acheminé de façon à ne pas être écrasé ni coincé. Il faut aussi faire attention aux fiches, prises et point de sortie de l'appareil.

MISE EN GARDE: CHARIOT PORTATIF
(symbole fourni par RETAC)



S3126A

13. ORAGE ÉLECTRIQUE

Pour éviter les dommages causés par la foudre ou les soudaines hausses de tension, débranchez l'appareil de la prise électrique et déconnectez l'antenne ou le système de câblodistribution si l'appareil doit rester sans surveillance et inutilisé pendant une longue période.

14. LIGNES DE HAUTE TENSION

L'antenne extérieure ne doit pas être placée à proximité de lignes d'alimentation aériennes ni de circuits de électriques, ni de telle façon qu'elle pourrait toucher ces lignes ou fils en tombant. Pendant l'installation de l'antenne extérieure, il faut être très prudent de ne pas toucher ces lignes ou circuits car leur contact peut être fatal.

15. SURCHARGE

Ne surchargez pas les prises électriques murales ni les cordons de rallonge, car cela risque de causer un incendie ou des chocs électriques.

16. PÉNÉTRATION DE LIQUIDE OU D'OBJETS

Faites attention de ne pas laisser tomber un objet ni de laisser pénétrer un liquide dans les orifices de l'appareil, car cela peut toucher des points de tension dangereux, causer un court-circuit, un incendie ou des chocs électriques. Ne versez jamais de liquide dans l'appareil.

17. MISE À LA TERRE DE L'ANTENNE EXTÉRIEURE

Si une antenne extérieure est raccordée à l'appareil, assurez-vous que la ligne est correctement mise à la terre pour vous protéger d'une soudaine surtension ou d'une accumulation d'électricité statique. La section 810 du code national de l'électricité vous renseigne sur les moyens appropriés de mettre le mât et la structure de support à la terre, de la mise à la terre du fil de descente vers un élément de décharge de l'antenne, et du raccordement des électrodes de mise à la terre.

18. SERVICE OU RÉPARATION

Le consommateur ne doit pas essayer de réparer l'appareil lui-même, mais doit se limiter aux réglages décrits dans le manuel d'instructions. En cas de besoin, confiez l'appareil à un centre de service autorisé.

19. DOMMAGES EXIGEANT DES RÉPARATIONS

L'appareil doit être débranché de la prise électrique et confié à un réparateur qualifié si :

- La fiche ou le cordon d'alimentation a été endommagé;
- Un objet est tombé sur l'appareil ou un liquide a pénétré à l'intérieur;
- L'appareil a été exposé à la pluie;
- L'appareil ne fonctionne pas convenablement quand vous suivez les instructions. Effectuez seulement les réglages expliqués dans le manuel d'instructions, car des réglages inadéquats peuvent endommager sérieusement l'appareil, qui exigera alors des réparations coûteuses par un technicien qualifié pour retrouver son bon état de fonctionnement;
- L'appareil est tombé ou son boîtier a été endommagé;
- Le fonctionnement de l'appareil a changé de façon marquante.

20. PIÈCES DE RECHANGE - Quand il est nécessaire de remplacer certaines pièces de l'appareil, assurez-vous que le réparateur utilise les pièces recommandées par le fabricant ou qui possèdent les mêmes caractéristiques que les pièces originales. Le remplacement par des pièces non autorisées peut causer un incendie, des chocs électriques ou d'autres dangers.

21. VÉRIFICATION DE SÉCURITÉ - Après service ou réparation, demandez au technicien d'effectuer des vérifications pour s'assurer que l'appareil soit en bon état de fonctionnement.

22. FIXATION MURALE OU PLAFOND - Pour fixer cet appareil soit au mur soit au plafond suivre les recommandations d'installation fournissent par le constructeur de la patte de fixation spécialement conçu pour ce genre de produit. Uniquement utiliser un matériel de fixation pouvant soutenir les poids et tailles de votre appareil. Si les pattes nécessitent percer des trous dans l'appareil, cela pourrait annuler la garantie du constructeur.

23. CHALEUR - N'exposez pas cet appareil à des sources de chaleur, comme des radiateurs, bouches de chauffage, cuisinières ou autres appareils dégageant ou produisant de la chaleur, y compris un amplificateur.

24. REMARQUE À LA PERSONNE QUI EFFECTUERA LE RACCORDEMENT AU RÉSEAU DE CÂBLODISTRIBUTION

Cet avis est destiné à lui rappeler les articles 820-22 du NEC (code national de l'électricité) donnent les lignes de conduite sur la mise à la terre correcte et stipulent que la mise à la terre du câble doit être raccordée à un système de mise à la terre de l'édifice, aussi près que possible de son point d'entrée.

EXEMPLE DE LA MISE À LA TERRE DE L'ANTENNE
SELON LES INSTRUCTIONS DU CODE NATIONAL DE L'ÉLECTRICITÉ

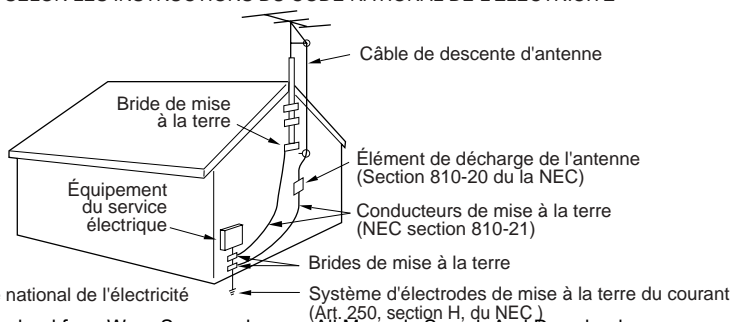

NEC = Code national de l'électricité
S2898A

Download from [Www.Somanuals.com](http://www.Somanuals.com). All Manuals Search And Download.

CARACTÉRISTIQUES

- **Possibilité de syntonisation de 181 canaux** - Le syntonisateur peut capter tous les 68 canaux UHF/VHF de télévision disponibles dans votre région. Si vous êtes abonné à un service de câblodistribution, il peut capter les fréquences des canaux VHF standard plus jusqu'à 113 canaux câblodistribués. Le nombre réel de canaux captés dépend de la réception des canaux dans votre région ou de votre système de câblodistribution.
- **Affichage à l'écran en 3 langues** - Ce téléviseur offre l'affichage à l'écran en 3 langues différentes: anglais, espagnol ou français.
- **Minuterie d'arrêt différé automatique** - Ce téléviseur couleur peut être programmé, au moyen de la télécommande, pour s'éteindre automatiquement après une période pouvant aller jusqu'à 120 minutes.
- **Mémoire de réserve** - Ce système permet d'éviter l'effacement des canaux mis en mémoire en cas d'interruption de l'alimentation électrique (panne de courant, débranchement, etc.).
- **Puce V** - La puce V peut lire la classification attribuée à l'émission de télévision ou au film dans la mesure où ils sont convenablement codés pour cela. La puce V permet de préciser un certain niveau de restriction.
- **Réglage de l'image par télécommande** - L'affichage à l'écran permet de régler avec précision, au moyen de la télécommande, la luminosité, le contraste, la couleur, la teinte et la netteté de l'image.
- **Décodeur de sous-titrage** - Fait apparaître les sous-titres ou un texte sur la demie de l'écran, pour les téléspectateurs malentendants.

EMPLACEMENT DES COMMANDES

VUE AVANT

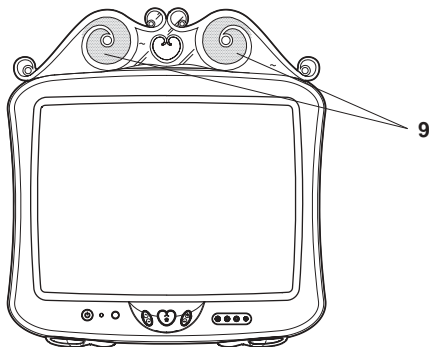

VUE ARRIERE

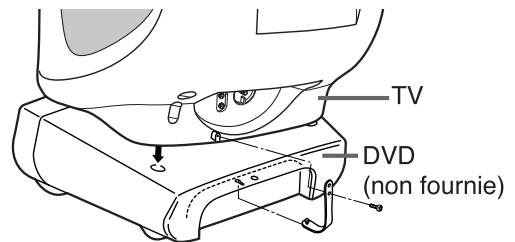
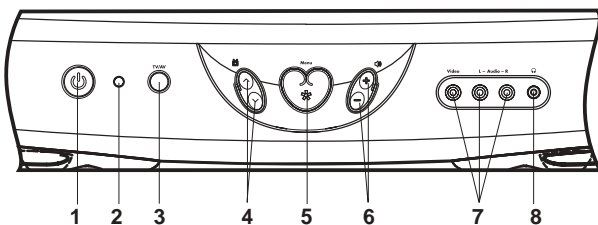
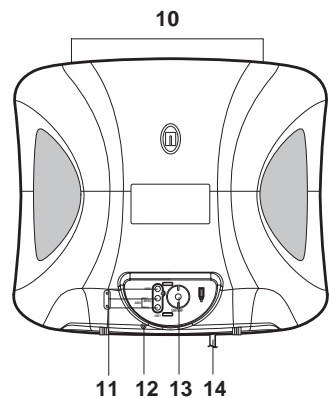

1. **Touche ⏻ (POWER)** - Pour mettre l'appareil en/hors circuit.
2. **Capteur de la télécommande** - Les signaux de la télécommande sont captés ici.
3. **Touche TV/AV** - Permet de sélectionner la source du signal télévisé; télévision ou composante auxiliaire raccordée aux bornes audio vidéo de l'appareil.
4. **Touche ⏏ \wedge / \vee (CHANNEL)** - Pressez pour passer à un canal à numéro supérieur ou inférieur mis en mémoire. Pour programmer des réglages affichés à l'écran.
5. **Touche MENU** - Pressez pour afficher le menu des fonctions à l'écran.
6. **Touche ⏮ + / - (VOLUME)** - Pressez pour augmenter ou réduire le volume. Pour programmer des réglages affichés à l'écran.
7. **Prises d'entrée VIDEO/AUDIO L / R IN (VIDEO 2)** - Raccordez à ces prises les câbles d'entrée des signaux audio/vidéo d'une source extérieure.
8. **Prise 🎧 (PHONES)** - Pour l'écoute en privé, branchez un écouteur ou un casque d'écoute stéréo à mini fiche de 1/8" sur cette prise.
9. **Haut-parleur externe** - Insérez-le dans les prises jacks situées au dessus de l'appareil.
10. **Prises jacks pour les enceintes externes** - Branchez les haut-parleurs externes ici.
11. **Prises d'entrée VIDEO/AUDIO L / R IN (VIDEO 1)** - Raccordez à ces prises les câbles d'entrée des signaux audio/vidéo d'une source extérieure.
12. **Montant pour la sangle de sécurité** - Utilisez cette sangle comme moyen de sécurité en cas d'empilement avec un lecteur DVD Disney (vendu séparément).
13. **Prise d'entrée d'antenne UHF/VHF** - Raccordez à cette prise une antenne UHF/VHF ou le câble provenant du réseau de câblodistribution.
14. **Cordon d'alimentation du CA** - Pour brancher l'appareil sur une prise de 120 volts, 60 hertz.

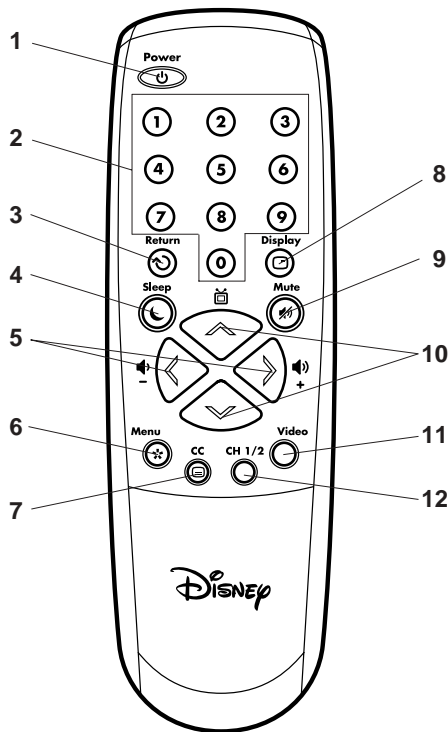

1. **Interrupteur d'alimentation (POWER)** - Pour mettre l'appareil en/hors circuit.
2. **Touches numériques (0 à 9)** - Permet l'accès direct à tout canal de télévision.
3. **Touche de rappel de canal (RETURN)** - En appuyant simplement sur la touche de rappel de canal, vous pouvez revenir à l'avant-dernier canal syntonisé. Une nouvelle pression sur cette touche permet de revenir au canal syntonisé à l'origine.

4. **Touche SLEEP** - Pour que le téléviseur se mette hors circuit lorsque la durée de temps programmée s'est écoulée, appuyez sur la touche SLEEP de la télécommande. L'horloge comptera jusqu'à 10 minutes à chaque fois que l'on presse le bouton dans l'ordre suivant: 0, 10, 20, 30, 110, 120, 0. Ce réglage terminé, l'indication de la minuterie s'éteint mais s'affiche à nouveau toutes les 10 minutes pour vous rappeler qu'elle est activée. Pour vérifier le réglage, appuyez une fois sur la touche SLEEP; le temps restant avant l'arrêt du téléviseur s'affiche. Pour désactiver la minuterie, appuyez sur la touche SLEEP autant de fois qu'il est nécessaire pour afficher 0.
5. **Commande de volume** + / - - Pressez la touche + pour hausser le volume et la touche - pour le diminuer. Pour programmer des réglages affichés à l'écran.
6. **Touche de MENU** - Pressez pour faire apparaître le menu des fonctions.
7. **Touche CC** - Appuyez sur cette touche pour choisir l'image télévisée normale ou l'une des deux manières de sous-titrer (légendes ou 1/2 de l'écran occupé par le texte). Le sous-titrage permet aux malentendants de prendre connaissance du texte.
8. **Commande d'affichage (DISPLAY)** - Appuyez sur cette touche pour faire apparaître, dans le coin supérieur droit du téléviseur, le numéro du canal. Une nouvelle pression sur cette touche, efface ce numéro.
9. **Touche de mise en sourdine (MUTE)** - Appuyez une fois sur cette touche pour couper le son. Le téléviseur n'émet aucun son et la mention "MUTE" s'affiche à l'écran. Pour rétablir le son, appuyez une nouvelle fois sur la touche de mise en sourdine, ou bien sur l'une des touches + ou -.
10. **Touches CANAL** / () - Appuyez sur la touche pour syntoniser un canal supérieur. Appuyez sur la touche pour syntoniser un canal inférieur. Pour programmer des réglages affichés à l'écran.
11. **Touche VIDEO** - Permet de sélectionner la source du signal télévisé; télévision ou composante auxiliaire raccordée aux bornes audio vidéo de l'appareil.
12. **Touche CH 1/2** - Appuyez sur cette touche pour passer du canal 1 au canal 2 des sous-titres lorsque le décodeur de sous-titres est activé.

Avant d'utiliser la télécommande, vous devez y insérer les piles.

INSERTION DES PILES

1. Ouvrez le compartiment à piles.

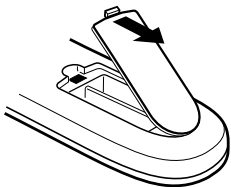

2. Insérez deux piles "AAA" (non fournies).

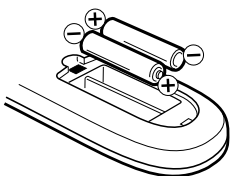

3. Fermez le couvercle.

Insérez deux piles "AAA". Les piles durent environ un an, selon la fréquence d'utilisation de la télécommande. Pour obtenir de bons résultats, remplacez les piles annuellement ou quand le fonctionnement de la télécommande devient inadéquat. N'utilisez pas simultanément deux types de piles différents (neuves et usagées par ex.).

PRÉCAUTIONS À PRENDRE AVEC LES PILES

Puisque la télécommande est alimentée à partir des piles, vous devez observer les précautions suivantes:

- Utilisez seulement des piles de format et de genre spécifiés.
- Quand vous insérez les piles, assurez-vous d'observer leur polarité, tel qu'indiqué à l'intérieur du compartiment. Si vous inversez les piles, vous pouvez endommager la télécommande.
- Ne mélangez pas des piles de genres différents (par exemple des piles alcalines avec des piles au carbone-zinc) ou des piles usagées avec de nouvelles piles.
- Si vous ne prévoyez pas utiliser l'appareil pendant un certain temps, retirez les piles de la télécommande pour éviter qu'elles coulent et endommagent la télécommande.
- N'essayez pas de recharger des piles non rechargeables, car elles peuvent surchauffer et éclater. (Suivez les instructions du fabricant des piles.)

RACCORDEMENT DES ANTENNES

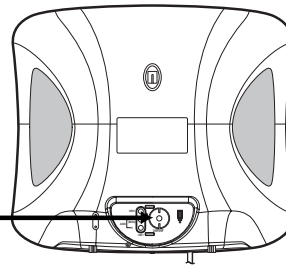
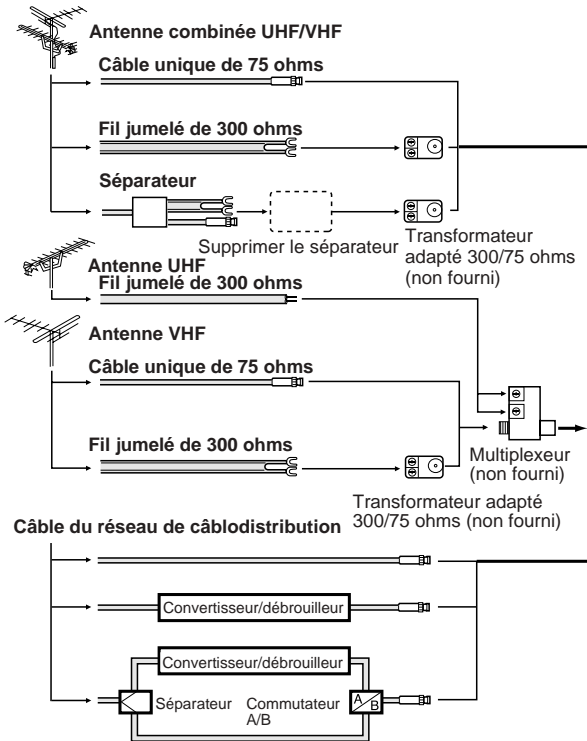

Ce téléviseur a une gamme de syntonisation étendue et peut capter la plupart des canaux sans utiliser un convertisseur. Certaines compagnies de câblodistribution permettent le visionnement de "canaux payants" dont le signal est brouillé. Pour regarder ces canaux, un démodulateur en général fourni par la compagnie, est nécessaire.

Antennes séparées UHF/VHF (câble de 75 ohms de l'antenne VHF et fil jumelé UHF 300 ohms)

Raccordez le câble de 75 ohms de l'antenne VHF et le fil jumelé de l'antenne UHF de 300 ohms au multiplexeur (non fourni) et branchez ce dernier sur la prise d'antenne.

REMARQUE: Si votre antenne VHF est dotée d'un fil jumelé, utilisez un adaptateur adapté 300/75 ohms puis raccordez le transformateur au multiplexeur.

Pour les abonnés aux services de base de câblodistribution
Pour les services de base du câble sans convertisseur/démouleur, raccordez directement le câble coaxial 75 ohms de la câblodistribution à la prise d'antenne, à l'endos de l'appareil.

Pour les abonnés aux services de câblodistribution à canaux brouillés

Si vous êtes abonné à un service de câblodistribution exigeant l'utilisation d'un convertisseur/démouleur, raccordez le câble coaxial d'entrée de 75 ohms au convertisseur/démouleur. Au moyen d'un autre câble coaxial de 75 ohms, raccordez la prise de sortie du convertisseur/démouleur à la prise d'antenne du téléviseur. Suivez les instructions ci-dessous. Réglez le téléviseur sur le canal de sortie du convertisseur/démouleur (en général 3 ou 4) et utilisez le convertisseur/démouleur pour sélectionner et syntoniser les canaux.

Pour les abonnés aux canaux câblodistribués non brouillés et aux canaux payants brouillés

Si vous êtes abonné à un service de câblodistribution offrant des canaux de base non brouillés et des canaux payants exigeant l'utilisation d'un convertisseur/démouleur, vous pouvez utiliser un séparateur de signal jumelé (parfois appelé coupleur jumelé) et une boîte de commutation A/B, qu'on peut se procurer chez l'installateur du câble ou dans tout magasin spécialisé. Suivez le schéma de raccordement ci-contre. Quand le commutateur A/B est réglé à la position "B", il est possible de syntoniser tous les canaux non brouillés en utilisant le système de syntonisation du téléviseur. Quand il est réglé à la position "A", il est possible de syntoniser le téléviseur sur le canal de sortie du décodeur (en général 3 ou 4) et d'utiliser le convertisseur pour syntoniser les canaux brouillés.

Antenne combinée UHF/VHF (câble unique de 75 ohms ou fil jumelé de 300 ohms)

Raccordez le câble de 75 ohms de l'antenne combinée UHF/VHF à la prise d'antenne.

Si votre antenne UHF/VHF combinée est dotée d'un fil jumelé de 300 ohms, il est peut-être nécessaire d'utiliser un transformateur adapté 300/75 ohms.

Antenne UHF/VHF combinée (fils jumelés séparés VHF et UHF de 300 ohms)

Raccordez le fil jumelé UHF de 300 ohms à un multiplexeur (non fourni). Raccordez le fil jumelé VHF de 300 ohms au transformateur adapté 300/75 ohms. Raccordez le transformateur au multiplexeur puis branchez le multiplexeur sur la prise d'antenne.

RACCORDEMENT DE LA PRISE AUDIO/VIDÉO

La configuration exacte des liaisons entre les divers appareils audio et vidéo et le téléviseur, dépend du modèle et des particularités de chacun. Pour de plus amples détails concernant l'emplacement des entrées et des sorties audio et vidéo, reportez-vous au mode d'emploi de chaque appareil.

Les schémas de raccordement qui suivent sont proposés à titre indicatif. Vous pouvez être tenu de les modifier pour les adapter aux appareils de votre installation. Ces schémas ne traitent que des raccordements audio et vidéo.

Appuyez sur la touche VIDEO ou la touche TV/AV sur l'appareil et sélectionnez le mode AV (ce qui signifie que le signal ne proviendra pas d'un canal de télévision mais d'une composante vidéo auxiliaire raccordé à l'appareil, dans cet exemple, un magnétoscope) et utiliser le téléviseur comme un moniteur.

Ce téléviseur est conçu pour délivrer un son stéréo (signal audio de AUDIO L/R) UNIQUEMENT en cas d'utilisation de prises AUDIO IN à l'avant ou à l'arrière de l'unité.

SÉLECTION TV/AV

Si vous raccordez le téléviseur à un magnétoscope ou un lecteur DVD, ou si vous raccordez un caméscope ou un Système de jeux vidéo, vous pouvez faire votre sélection en appuyant sur la touche VIDEO (ou TV/AV). Appuyez plusieurs fois sur la touche VIDEO (ou la touche TV/AV) pour choisir le mode désiré. "VIDEO 1" ou "VIDEO 2" s'affiche sur l'écran pendant 4 secondes.



1. Pour raccorder le téléviseur à un magnétoscope

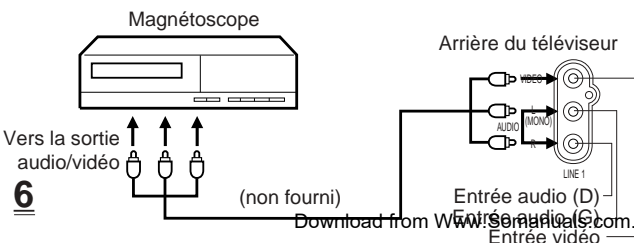

2. Pour raccorder le téléviseur à un jeu vidéo

Le téléviseur peut être employé avec de nombreux jeux vidéo.

Toutefois, les signaux fournis par ces jeux étant de nature très diverse, les possibilités de raccordement sont elles-mêmes nombreuses et n'ont pas fait l'objet ici de schémas. Pour de plus amples détails concernant cette question, reportez-vous aux modes d'emploi concernés.

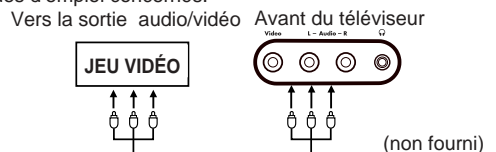

3. Pour raccorder le téléviseur à un caméscope



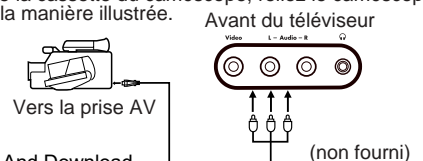

Pour la lecture de la cassette du caméscope, reliez le caméscope au téléviseur de la manière illustrée.





CHOIX DE LA LANGUE

Ce téléviseur offre l'affichage à l'écran en 3 langues différentes: anglais, espagnol ou français. Choisissez la langue pour se servir des autres options du menu.

1 Pressez la touche MENU.

2 Pressez la touche   ou  pour choisir "LANGUAGE", puis pressez la touche .



3 Pressez la touche   ou  pour choisir la langue désirée: français (FRANCAIS), anglais (ENGLISH) ou espagnol (ESPAÑOL).

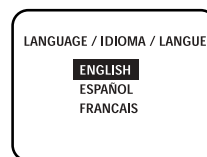



4 Pressez la touche MENU pour retourner au mode de visionnement de la télévision.

REMARQUE:

Si le français ou l'espagnol est sélectionné, l'affichage à l'écran de toutes les fonctions de l'appareil apparaîtront dans la langue sélectionnée, mais le texte de sous-titres ne sera pas affecté par le choix de la langue.

FONCTIONNEMENT DU TÉLÉVISEUR







1 Pressez l'interrupteur d'alimentation (POWER) pour mettre l'appareil en circuit.

2 Réglez le volume au niveau désiré en pressant les touches  + ou  - (VOLUME).

Le niveau du son sera indiqué sur l'écran de la télévision par le symbole.

3 Choisissez l'option du menu TV/CABLE qui convient. Au moment de quitter l'usine, le réglage CABLE est sélectionné. Reportez-vous à la section sur la "MISE EN MÉMOIRE DES CANAUX".

TV - Canaux VHF/UHF
CABLE - Canaux câblodistribués

4  (Touches de sélection de canaux)  / 
Pressez et relâchez la touche   ou .
L'appareil passe automatiquement au prochain canal mis en mémoire. Pressez et gardez la touche enfoncée pour changer plus rapidement de canal.

Pour obtenir de bons résultats, avant de choisir les canaux, ils doivent être mis dans la mémoire du téléviseur. Voyez la section sur la "MISE EN MÉMOIRE DES CANAUX".

Sélection directe des canaux (touches 0 à 9)

Utilisez ces touches pour choisir directement un canal. Le numéro du canal choisi apparaît dans le coin supérieur droit de l'écran. Si vous avez choisi le numéro d'un canal inactif, l'affichage indique de nouveau le canal initial.

Sélection directe des canaux de télévision

Quand l'option du menu TV/CABLE est réglée au mode "TV", tous les canaux peuvent être captés en pressant deux touches (Par exemple, pour choisir le canal 2, pressez d'abord "0" puis "2". Si seulement la touche "2" est pressée, la sélection sera retardée de quelques secondes). Pour choisir un canal supérieur à 9, pressez les deux touches, dans l'ordre.

Sélection directe des canaux câblodistribués

Quand l'option du menu TV/CABLE est réglée au mode "CABLE", les canaux peuvent être captés syntonisés de la façon suivante:









- CH 1-9 Pressez deux fois la touche 0, puis 1 à 9, selon le cas. Par exemple, pour le canal 2, pressez "002".
- CH 10-12 Pressez d'abord la touche 0 puis les deux autres touches. Par exemple, pour le canal 12, pressez "012".
- CH 13-99 Pressez les deux touches, dans l'ordre. Par exemple, pour le canal 36, pressez "36".
- CH 100-125 Pressez les trois chiffres, dans l'ordre. Par exemple, pour le canal 120, pressez "120".

REMARQUE: Le téléviseur passe automatiquement en veille 15 minutes après l'arrêt des émissions de la station de télévision syntonisée.

MISE EN MÉMOIRE DES CANAUX

Les canaux disponibles dans votre région peuvent être programmés dans la mémoire de ce téléviseur. Ce qui permet de balayer tous les canaux mémorisés, en ordre croissant/décroissant, ou de sauter les canaux non désirés. Avant de pouvoir syntoniser les canaux ainsi, ils doivent avoir été mis en mémoire. En plus de recevoir les canaux VHF et UHF, ce téléviseur peut aussi capter jusqu'à 113 canaux provenant d'un réseau de câblodistribution. Pour utiliser cet appareil avec une antenne, réglez l'option du menu TV/CABLE au mode "TV". Lorsque l'appareil est expédié de l'usine, l'option du menu TV/CABLE est réglée au mode "CABLE".

SÉLECTION TV/CABLE

- 1 Pressez la touche MENU.
- 2 Pressez la touche   ou  pour choisir "CH SETUP", puis pressez la touche .
- 3 Pressez la touche   ou  pour choisir "TV/CABLE".
- 4 Pressez la touche  pour choisir "TV" ou "CABLE". La flèche indique le mode sélectionné.
- 5 Pressez la touche MENU pour retourner au mode de visionnement de la télévision.

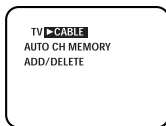
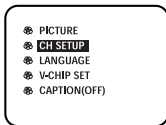

Le tableau ci-dessous montre les emplacements typiques de ces canaux.









TABLEAU DE LA CÂBLODISTRIBUTION

Numéro sur ce téléviseur		14		15		16		17		18		19		20		21		22	
Canal canaux câblodistribués correspondant		A		B		C		D		E		F		G		H		I	
J	K	L	M	N	O	P	Q	R	S	T	U	V	W	AA	BB	CC	DD	EE	FF
41	42	43	44	45	46	47	48	49	50	51	52	53	54	55	56	57	58	59	60
EE	FF	GG	HH	II	JJ	KK	LL	MM	NN	OO	PP	QQ	RR	SS	TT	UU	VV	WW	AA
61	62	63	64	65	66	67	68	69	70	71	72	73	74	75	76	77	78	79	80
BBB	CCC	DDD	EEE	FFF	GGG	HHH	III	JJJ	KKK	LLL	MMM	NNN	OOO	PPP	QQQ	RRR	SSS	TTT	UUU
81	82	83	84	85	86	87	88	89	90	91	92	93	94	95	96	97	98	99	100
A-3	A-2	A-1	100	101	102	103	104	105	106	107	108	109	110	111	112	113	114	115	116
117	118	119	120	121	122	123	124	125	01	02	03	04	05	06	07	08	09	10	11
117	118	119	120	121	122	123	124	125	5A	5B	5C	5D	5E	5F	5G	5H	5I	5J	5K

REMARQUE:







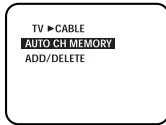
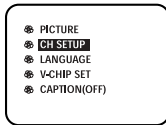









Contactez votre compagnie de câblodistribution pour déterminer le genre de câblodistribution utilisée dans votre région.

SYNTONISATION AUTOMATIQUE DES CANAUX

- 1 Pressez la touche MENU.
- 2 Pressez la touche   ou  pour choisir "CH SETUP", puis pressez la touche .
- 3 Pressez la touche   ou  pour choisir "AUTO CH MEMORY", puis pressez la touche . Le téléviseur commence à mettre en mémoire tous les canaux disponibles dans votre région.
- 4 Pressez la touche MENU pour retourner au mode de visionnement de la télévision.







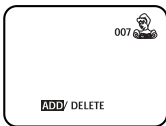
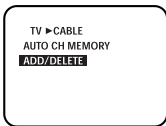
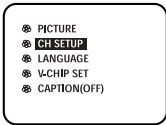







POUR AJOUTER/EFFACER DES CANAUX DE LA MÉMOIRE

- 1 Pressez la touche MENU.
- 2 Pressez la touche   ou  pour choisir "CH SETUP", puis pressez la touche .
- 3 Pressez la touche   ou  pour choisir "ADD/DELETE" puis pressez la touche .
- 4 Choisissez le canal à ajouter ou à effacer en pressant les touches numériques (0 à 9) ou  (touches sélection de canaux)  ou .
- 5 Pressez la touche  ou  pour choisir ADD ou DELETE. Si vous avez choisi un canal non mémorisé (étape 4), le numéro du canal apparaît en bleu. Pressez la touche  si vous souhaitez ajouter un canal non mémorisé. Le numéro de canal passe du bleu au rose pour confirmer que le canal est mémorisé. Si vous avez choisi un canal mémorisé (étape 4), le numéro de canal est affiché en rose. Pressez la touche  ou  si vous souhaitez effacer le canal de la mémoire. Le numéro de canal passe du rose au bleu pour confirmer que le canal a été effacé de la mémoire. Répétez les étapes 4 et 5 pour chaque canal à ajouter ou effacer.
- 6 Pressez la touche MENU pour retourner au mode de visionnement de la télévision.



UTILISATION DE LA PUCE V

Ce téléviseur est équipé d'une commande V-CHIP qui vous fournit les contrôles et les restrictions de visionnage de chaînes lorsque vous regardez des programmes ou des films diffusés. Cette fonction permet une censure adulte des programmes de télévision basée sur leur classification.

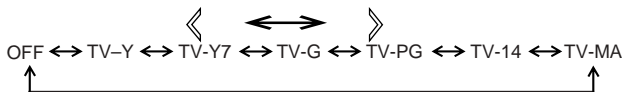

- 1 Pressez la touche MENU et pressez la touche  ou  pour choisir "V-CHIP SET", puis pressez la touche .
- 2 Tapez le mot de passe (4 chiffres) au moyen des touches numérotées (0 à 9) permettant la sélection directe des canaux.
En cas d'erreur, pressez la touche . Saisissez votre mot de passe à 4 chiffres. Cela fait, pressez la touche .
- 3 Tapez à nouveau le mot de passe pour confirmation, puis pressez la touche .
- 4 Pressez la touche  ou  pour choisir "V-CHIP". Pressez la touche  pour choisir "ON".
- 5 Pressez la touche  ou  pour choisir "TV RATING" ou "MOVIE RATING".
- 6 Pressez la touche  ou  pour préciser le niveau qui doit être utilisé pour la vidéo ou le canal de télévision.
- 7 Pressez la touche MENU jusqu'à ce que l'écran MENU disparaisse.

NIVEAU DE TÉLÉVISION



TV-Y : tous les enfants TV-PG : assistance des parents padres
TV-Y7 : enfants de plus de 7 ans TV-14 : adolescents de plus de 14 ans
TV-G : programme pour enfants TV-MA : adolescents de plus de 17 ans

Dans le cas de TV-Y7, TV-PG, TV-14 et TV-MA, pressez la touche DISPLAY pour connaître le niveau.

Pressez la touche  ou  pour choisir le niveau de classification désiré. Pressez la touche  pour obtenir alternativement la mise en service "ON" ou hors service "OFF".

NIVEAU D'UN FILM

NIVEAU D'UN FILM (pour les films diffusés uniquement).



G : tous les âges R : moins de 17 ans, assistance parentale
PG : assistance parentale assistance parentale conseillée
PG-13 : assistance parentale, moins de 13 ans NC-17 : plus de 17 ans
X : adultes uniquement

REMARQUES:





- En cas d'utilisation d'un lecteur DVD ou d'un magnétoscope, veuillez consulter le manuel d'utilisation respectif pour plus de détails sur les restrictions de visionnage.
- Si vous égarez votre mot de passe, vous pouvez annuler le mot de passe existant par le biais de la procédure suivante :
- Continuez à pressez la touche  (VOLUME) de l'appareil et pressez simultanément sur la touche "0" de la télécommande pendant quelques secondes.
- Si vous souhaitez changer le mot de passe, suivez les étapes 1 et 3 et choisissez "CHANGE PASSWORD", puis entrez un nouveau mot de passe.
- La puce V ne joue son rôle que vis-à-vis des émissions et des enregistrements sur cassette qui portent le codage approprié définissant le niveau.
- Après avoir interdit une émission grâce à la puce V, cette émission ne peut pas être regardée. Au moment où elle commence, la mention "IF YOU CANCEL PROTECT, INPUT PASSWORD." s'affiche sur l'écran. Pour regarder l'émission, tapez le mot de passe.
Si vous changez le canal ou mettez le téléviseur hors tension alors que la fonction V-Chip est hors service temporairement, le réglage original est rappelé. Si vous retournez au canal que vous regardiez précédemment, vous devez entrer de nouveau votre mot de passe pour remettre la fonction V-Chip temporairement hors service.
- Si vous changez les canaux en utilisant un magnétoscope ou un sélecteur de câble, pendant que le téléviseur reste sur le canal 3 ou 4, la puce V-Chip fonctionne différemment. Quand vous entrez votre mot de passe pour mettre hors service temporairement le blocage d'un canal, vous mettez complètement hors service la puce V-Chip pour toutes les stations. Pour remettre en service la puce V-Chip, mettez le téléviseur hors tension puis de nouveau sous tension.
- Certains sélecteurs de câble possèdent une fonction de retard, et dans certains cas, il peut prendre jusqu'à 10 secondes pour que le programme apparaisse après l'entrée du mot de passe.

SOUS-TITRAGE

QUE SIGNIFIE SOUS-TITRAGE?

Ce téléviseur a la capacité de décoder et d'afficher les émissions télévisées avec sous-titres. Ce genre d'émissions affichent un texte sur l'écran pour les téléspectateurs sourds ou malentendants, ou traduisent et affichent le texte en une autre langue.

SELECTIONNER LE MODE CAPTURE

- 1 Pressez la touche MENU.
- 2 Pressez la touche   ou  pour choisir "CAPTION".
- 3 Pressez la touche  ou  pour choisir le mode désirée.

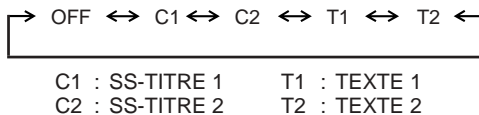

- 4 Pressez la touche MENU jusqu'à ce que l'écran MENU disparaisse.







POUR VOIR LES SOUS-TITRES

Appuyez sur la touche CC sur la télécommande pour commuter entre le mode de télévision normale et les deux modes de sous-titrage: sous-titre (Caption) et texte sur la demi de l'écran (Text 1/2 of Full Screen).

- Quand vous choisissez le mode à sous-titrage, les sous-titres apparaissent à l'écran environ 10 secondes plus tard.
- Le texte du sous-titrage ne s'affiche que s'il est disponible.
- Si aucun signal de sous-titrage n'est reçu, les sous-titres n'apparaissent pas mais le téléviseur reste en mode de sous-titrage.
- Des fautes d'orthographe ou des caractères insolites apparaissent parfois pendant le sous-titrage. C'est tout à fait normal, surtout si l'émission est en direct, car alors les sous-titres sont créés en direct et il n'y a pas assez de temps pour les vérifier.
- En mode de sous-titrage, l'affichage du volume ou de la mise en sourdine peut ne pas être visible ou peut interférer avec les sous-titres.
- Certains systèmes de câblodistribution ou de protection anticopie peuvent interférer avec le sous-titrage.
- Si vous utilisez une antenne intérieure ou si la réception est mauvaise, le texte ou sous-titre peut ne pas apparaître ou apparaître avec des fautes ou des caractères insolites. Dans ce cas, changez la position de l'antenne ou utilisez une antenne extérieure.

RÉGLAGE DE L'IMAGE

Vous pouvez régler différents paramètres concernant l'image, à savoir la luminosité, le contraste, les couleurs, la teinte et la netteté.

- 1 Pressez la touche MENU.
- 2 Pressez la touche   ou  pour choisir "PICTURE", puis pressez la touche .
- 3 Pressez la touche   ou  autant de fois qu'il est nécessaire pour choisir le paramètre que vous désirez régler.

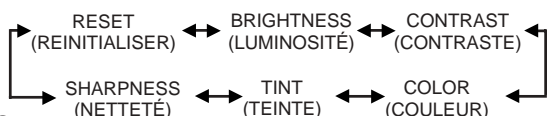

10

Sous-titres (CAPTION): Ce mode fait apparaître le texte à l'écran en anglais ou en une autre langue (suivant le réglage du sélecteur CH 1/2). En général, les émissions sous-titres anglais sont transmises au canal 1 et les émissions sous-titres en une autre langue sont transmises au canal 2.

Texte (TEXT): Ce mode de sous-titrage remplit normalement la moitié de l'écran avec la liste des programmes effectués ou d'autres informations.

Quand vous choisissez le mode de sous-titrage, il demeure activé jusqu'à ce que vous le changiez, même si vous changez de canal.



Si le signal de sous-titrage est perdu, à cause d'une annonce télévisée ou une interruption de transmission, les sous-titres apparaissent de nouveau quand le signal est reçu de nouveau.

Quand vous changez de canal, les sous-titres apparaissent environ 10 secondes plus tard.

Les sous-titres apparaissent en général au bas de l'écran, pour avoir le moins d'interférence possible avec l'image. Lorsqu'il s'agit du journal télévisé, trois lignes du texte de nouvelles apparaissent normalement à l'écran. La plupart des autres émissions offrent deux ou trois lignes de sous-titres près de la personne qui parle afin que le téléspectateur puisse suivre facilement le dialogue.

Les mots soulignés ou en italique indiquent des titres, des mots en langue étrangère ou des mots qui doivent être accentués. Les mots chantés sont en général entourés de notes musicales.

Dans les guides d'émissions télévisées, celles à sous-titrage sont en général suivies du symbole "CC" (CLOSED CAPTIONED).

- 4 Pressez la touche  ou  pour faire varier le réglage.

	+	-
LUMINOSITÉ	Augmentation de la luminosité	Diminution de la luminosité
CONTRASTE	Augmentation du contraste	Diminution du contraste
COULEUR	Augmentation de la brillance des couleurs	Diminution de la brillance des couleurs
TEINTE	Augmentation de dominante verte	Augmentation de la dominante rouge
NETTÉTÉ	Augmentation de la netteté de l'image	Diminution de la netteté de l'image

POUR REVENIR AUX RÉGLAGES INITIAUX

Sélectionnez "RESET" dans l'étape 3, puis pressez la touche .

GUIDE DE DÉPISTAGE DES PANNES

Vérifiez d'abord les points suivants avant de faire appel à un service de réparation.

PROBLÈMES	SOLUTIONS POSSIBLES
L'appareil ne fonctionne pas.	<ul style="list-style-type: none"> Assurez-vous que le cordon d'alimentation soit branché. Essayez une autre prise. Il n'y a pas de courant. Vérifiez le fusible ou le disjoncteur. Débranchez l'appareil pendant une heure puis branchez-le de nouveau.
Mauvais son ou son inexistant.	<ul style="list-style-type: none"> Vérifiez la connexion des haut-parleur extérieur. Problème à la station ou au réseau de câblodistribution. Essayez une autre station. Vérifiez le réglage du son (VOLUME ou MUTE). Recherchez des sources d'interférences possibles.
Mauvaise image ou image inexistante.	<ul style="list-style-type: none"> Problème à la station ou au réseau de câblodistribution. Essayez une autre station. Assurez-vous que les canaux soient mis en mémoire. Vérifiez le raccordement au réseau de câblodistribution ou à l'antenne. Changez la position de l'antenne. Recherchez des sources d'interférences possibles. Vérifiez les réglages de l'image.
Mauvaise réception de certains canaux.	<ul style="list-style-type: none"> Problème à la station ou au réseau de câblodistribution. Essayez une autre station. Assurez-vous que les canaux soient mis en mémoire. Le signal de la station est faible. Changez la position de l'antenne. Recherchez des sources d'interférences possibles.
Couleurs mauvaises ou couleurs inexistantes.	<ul style="list-style-type: none"> Problème à la station ou au réseau de câblodistribution. Essayez une autre station. Assurez-vous que les canaux soient mis en mémoire. Vérifiez les réglages de l'image. Vérifiez le raccordement au réseau de câblodistribution ou à l'antenne. Ou changez la position de l'antenne. Recherchez des sources d'interférences possibles.
L'image tremble ou dérive.	<ul style="list-style-type: none"> Problème à la station ou au réseau de câblodistribution. Essayez une autre station. Assurez-vous que les canaux soient mis en mémoire. La compagnie de câblodistribution brouille les signaux. Vérifiez la position de l'antenne.

PROBLÈMES	SOLUTIONS POSSIBLES
Pas de réception de la câblodistribution.	<ul style="list-style-type: none"> Vérifiez le raccordement au réseau de câblodistribution. Réglez le sélecteur de signal TV/CABLE au mode CABLE. Problème à la station ou au réseau de câblodistribution. Essayez une autre station.
Barres horizontales ou diagonales à l'écran.	<ul style="list-style-type: none"> Vérifiez le raccordement de l'antenne ou changez la position de l'antenne. Recherchez des sources d'interférences possibles.
Pas de réception au-delà du canal 13.	<ul style="list-style-type: none"> Assurez-vous sélecteur de signal TV/CATV soit réglé au mode approprié. Si vous utilisez une antenne UHF, vérifiez son raccordement.
La télécommande ne fonctionne pas.	<ul style="list-style-type: none"> Les piles sont faibles, épuisées ou mal insérées. La télécommande est hors de portée; placez-vous à moins de 15 pieds du téléviseur. Assurez-vous que la télécommande soit bien pointée vers le téléviseur. Assurez-vous qu'il n'y ait pas d'obstruction entre la télécommande et le téléviseur. Assurez-vous que l'appareil soit branché.
Pas de réception.	<ul style="list-style-type: none"> Réinitialisez votre mot de passe.
Le téléviseur s'éteint.	<ul style="list-style-type: none"> La station cesse d'émettre. L'arrêt différé est activé. Il n'y a pas de courant.
Le décodeur de sous-titres ne fonctionne pas.	<ul style="list-style-type: none"> Vérifiez le menu de l'option CAPTION. La station a des problèmes ou l'émission n'est pas sous-titrée. Essayez un autre canal. Vérifiez le raccordement de la câble TV ou de l'antenne UHF/VHF, ou changez la position de l'antenne. Pressez la touche CC pour mettre le décodeur de sous-titres en fonction.
L'affichage n'apparaît pas dans la langue sélectionnée.	<ul style="list-style-type: none"> Choisissez la langue désirée parmi les options du menu.

FRANÇAIS

FICHE TECHNIQUE

Entrée du AC: 120V, 60Hz
 Consommation de courant: 73 W
 Châssis: Circuit intégré transistorisé
 Tube image: 19" (mesuré à la diagonale)
 Sortie nominale audio: 0,5 + 0,5 W
 Haut-parleurs: 3", pleine gamme, 8 ohms x 2
 Syntonisateur: 181 canaux, à synthétiseur de fréquences à quartz (PLL)
 Télécommande: Infrarouges, à accès direct, 2 piles "AAA" (non fournies)

Canaux captés:

VHF	2-13
UHF	14-69
Câble TV	01-97 (5A)-(A-3) 98-99 (A-2)-(A-1) 14-22 (A)-(I) 23-36 (J)-(W) 37-65 (AA)-(FFF) 66-125 (GGG)-(125)

Entrée: Vidéo: Entrée (RCA) 1,0 V c-c/75 ohms
 Audio: Entrée (RCA) -8 dB/50k ohms
 Antenne: Entrée UHF/VHF coaxiale 75 ohms
 Dimensions: 20-1/16" (L) x 17-7/16" (P) x 21-3/8" (H)
 Poids: 43,1 lbs

ACCESSOIRES

Télécommande
 Haut-parleur externe
 Attache de sécurité



Pour obtenir des informations supplémentaires sur l'installation ou une assistance concernant l'emploi de votre produit, veuillez visiter notre site Web sur www.disneyelectronics.com ou contacter notre service clientèle au (954) 660-7026.

Veuillez conserver tout matériel d'emballage pendant au moins 90 jours au cas où vous devriez renvoyer votre produit à votre revendeur ou directement à Memorex.

POUR LES PIÈCES ET LES ACCESSOIRES, CONTACTEZ FOX INTERNATIONAL au 1-800-321-6993

For additional set-up or operating assistance,
please visit our website at www.disneyelectronics.com
or contact customer service at (954) 660-7026.

Please keep all packaging material for at least 90 days in case you
need to return this product to your place of purchase or Memcorp.

For parts and accessories, contact Fox International at 1-800-321-6993.

Distributed by Memcorp Inc., Weston, FL, Disney Elements ©Disney 2004.

Para informacion adicional sobre la configuracion o si necesita asistencia
con la operacion del equipo, por favor visitenos en nuestra pagina web
www.disneyelectronics.com o si requiere asistencia directa, comuniquese
con nuestro departamento de servicio al cliente al numero (954) 660-7026.

Por favor mantenga todo el material de empaque por lo menos por
90 dias, en caso que usted necesite devolver el producto donde lo
compro a directamente a Memcorp Inc.

Para Accesorios o Partes en general, por favor comuniquese con Fox
International al numero 1-800-321-6993.

Distribuido por Memcorp inc. Weston, FL, Disney Elements ©Disney 2004

Pour obtenir des informations supplémentaires sur l'installation ou une assistance
concernant l'emploi de votre produit, veuillez visiter notre site Web sur
www.disneyelectronics.com ou contacter notre service clientèle au (954) 660-7026.

Veuillez conserver tout matériel d'emballage pendant au moins 90 jours au cas où
vous devriez renvoyer votre produit à votre revendeur ou directement à Memorex.

Pour les pieces et les accessoires, contactez Fox International
at au 1-800-321-6993

Distribué par Memcorp. inc . Weston, FL, Disney Elements ©Disney 2004.



J3R70431A

04/09

Memcorp, Inc.
Weston, FL 33331
Printed in Thailand Impreso en Tailandia Imprim en Thaïlande
Visit our website at www.memorexelectronics.com
Visite nuestro portal de internet en www.memorexelectronics.com
Visitez notre site Web sur www.memorexelectronics.com

Free Manuals Download Website

<http://myh66.com>

<http://usermanuals.us>

<http://www.somanuals.com>

<http://www.4manuals.cc>

<http://www.manual-lib.com>

<http://www.404manual.com>

<http://www.luxmanual.com>

<http://aubethermostatmanual.com>

Golf course search by state

<http://golfingnear.com>

Email search by domain

<http://emailbydomain.com>

Auto manuals search

<http://auto.somanuals.com>

TV manuals search

<http://tv.somanuals.com>