



53020

All-in-One Swing User Guide



up to **25lbs**
11.3kg

©2004 Dorel Juvenile Group

Made in CHINA

www.djgusa.com

(800) 544-1108

Styles and colors may vary.

Distributed by Dorel Juvenile Group, Inc.,

2525 State Street, Columbus, IN 47201-7494

Dorel Canada, 12345 Albert-Hudon, Suite 100,

Montreal (QC) Canada H1G 3K9

4/05 4358-3561A

53020

Columpio Todo en uno Guía del Usuario

©2004 Dorel Juvenile Group

Producto fabricado en CHINA

www.djgusa.com

(800) 544-1108

Los estilos y colores pueden variar.

Distribuido por Dorel Juvenile Group, Inc.

2525 State Street Columbus, IN 47201-7494

Dorel Canadá, 12345 Albert-Hudon, Suite 100,

Montréal (QC) Canadá H1G 3K9

4/05 4358-3561A

Hasta **25lbs**
11.3kg

⚠ CAUTION:

Adult assembly required. Keep small parts away from child during assembly.

- **READ** all instructions before assembly and use of swing.
- **KEEP** instructions for future use.

⚠ PRECAUCIÓN:

Se requiere el armado por parte de un adulto. Durante el armado, mantenga las piezas pequeñas fuera del alcance de los niños.

- **LEA** todas las instrucciones antes de armar y usar el columpio.
- **GUARDE** estas instrucciones para su uso futuro.

⚠ WARNING:

To prevent serious injury or death from falling or being strangled in straps while in swing:

- **ALWAYS** use the seat belt provided.
- **NEVER** leave child unattended in swing. Always keep child in view.
- **DISCONTINUE** use of swing when child attempts to climb out.
- **Swing is designed for a child who weighs LESS than 25 lbs (11.3kg).**
- Child **MUST** remain seated. Use only on flat surfaces.
- If your child cannot sit up unassisted, the recline seat position is recommended.
- Before each usage and assembly, inspect swing for damaged hardware, loose joints, missing parts, or sharp edges. **DO NOT** use swing if any parts are missing or broken. Contact Dorel Juvenile Group, Inc. for replacement parts and instructional literature if needed. **DO NOT** substitute parts.

⚠ ADVERTENCIA:

Para evitar lesiones graves o la muerte por caídas o estrangulamiento con las tiras al columpiarse:

- **SIEMPRE** use el cinturón de seguridad que se proporciona.
- **NUNCA** deje al niño sin atención cuando esté en el columpio. Tenga a los niños siempre a la vista.
- **DEJE** de usar el columpio en cuanto el niño intente salir del mismo.
- **El columpio está diseñado para niños de MENOS de 25 libras (11.3 kg) de peso.**
- El niño **DEBE** permanecer sentado. Úselo sólo en superficies planas.
- Si el niño no puede mantenerse sentado sin ayuda, se recomienda usar el asiento en la posición reclinada.
- Antes de armarlo y cada vez que lo use, inspeccione el columpio para detectar herrajes dañados, uniones flojas, piezas faltantes o bordes filosos. **NO** utilice el columpio si alguna de sus piezas falta o está rota. Si necesita piezas de repuesto o instrucciones impresas adicionales, comuníquese con Dorel Juvenile Group, Inc. **NO SUSTITUYA** ninguna pieza.

- Remove all contents from packaging and discard box, and/or poly bags.
- Lay out and identify all parts.
- Do not return this product to the place of purchase. If any parts are missing, call Consumer Relations at (800) 544-1108. Or visit our web site at www.djgusa.com. Have ready the model number (53020) and date code (manufacture date) located on back of seat back.
- Requires four D alkaline batteries (not included).
- Tools needed: Phillips head screwdriver. **DO NOT use power tools.**
- **Before Assembly:** Wipe down tray with a soft cloth and warm soapy water.

- Retire todo el contenido del embalaje y deseche la caja y/o las bolsas de polietileno.
- Despliegue e identifique todas las piezas.
- No devuelva este producto al lugar donde lo adquirió. Si faltan piezas, llame al Departamento de Relaciones con el Consumidor, (800) 544-1108, o visite nuestro sitio web, www.djgusa.com. Tenga a mano el número de modelo (53020) y el código de fecha (fecha de fabricación), que se encuentran en la parte posterior del respaldo del asiento.
- Requiere 4 pilas alcalinas tipo "D" (no incluidas).
- Herramientas necesarias: Destornillador tipo Phillips. **NO utilice herramientas eléctricas.**
- **Antes de armar:** Limpie la bandeja con un paño suave y agua jabonosa tibia.

Parts List

NOTE: Date code is located on back of seat back.

- A** Lock Housing
- B** Motor Housing
- C** #8 x 1.25" Phillips Shoulder Screw (2)
- D** Hanging Arms (bend toward each other)
- E** Leg (4)
- F** Curved Lower Leg (2)
- G** Feet (4)
- H** #10 x .625" Phillips Pan Head Screw (4)
- I** Seat Back
- J** Seat Bucket (with tray)
- K** #8 x .875" Phillips Pan Head Screw (with starwasher) (4)
- L** Fabric Seat
- M** Toybar (with toys)

Lista de piezas

NOTA: El código encuentra en la parte posterior del asiento.

- A** Alojamiento de la traba
- B** Alojamiento del motor
- C** Tornillo Phillips con pivote #8 x 1.25 pulg.
- D** Brazos colgantes (se doblan uno hacia el otro)
- E** Patas (4)
- F** Pata inferior curva (2)
- G** Pies (4)
- H** Tornillo Phillips de cabeza plana #10 x .625 pulg. (4)
- I** Respaldo del asiento
- J** Cubo del asiento (con bandeja)
- K** Tornillo Phillips de cabeza plana #8 x 0.875 pulg. (con arandela de seguridad) (4)
- L** Asiento de tela
- M** Barra de juguetes (con juguetes)

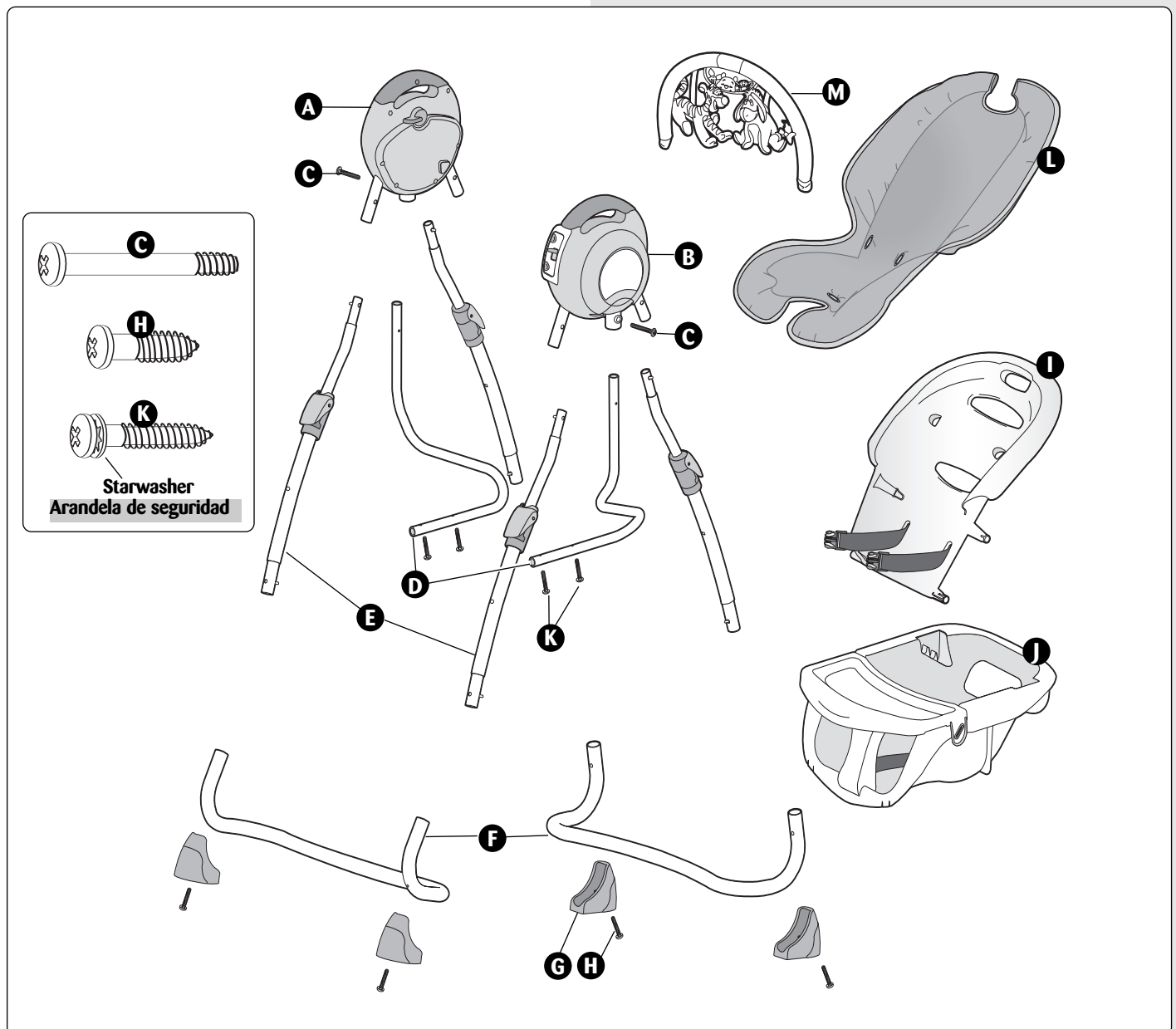

Assemble Swing

1 Legs **F E** :

Locate four legs and two curved lower legs. Slide each narrow end into wide end until button clicks (**Figure 1**).

Pull on each leg to ensure it is secure.

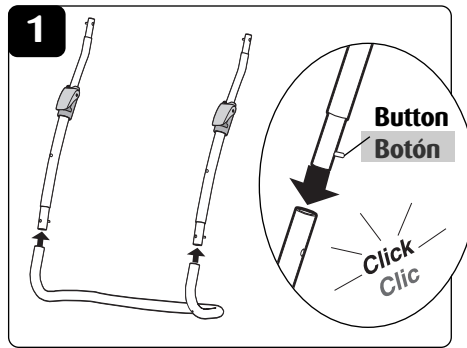

2 Feet **G H** :

Locate four feet. Slide each foot on curved lower leg assembly (**Figure 2**). Align holes and secure each foot with one #10 x .625" Phillips pan head screw.

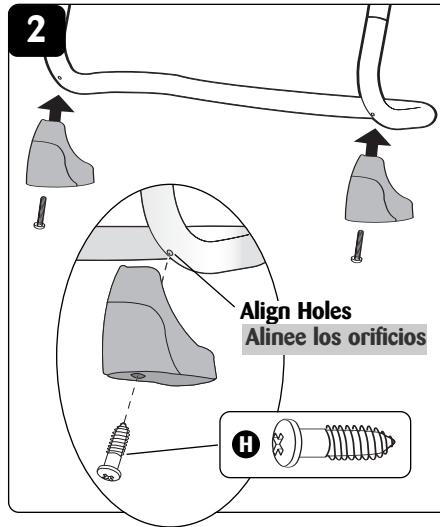

3 Housings **A B** :

Position motor housing over legs with label facing out (**Figure 3**). Press buttons and slide housing onto legs until buttons click.

Repeat for lock housing.

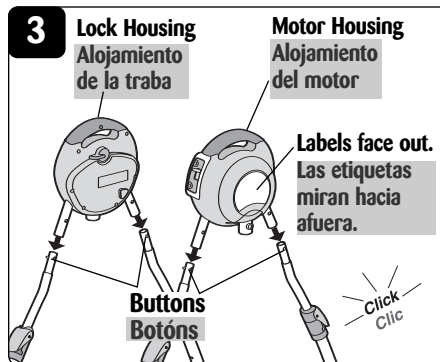

4 Seat **I O** :

Locate posts on seat bucket (**Figure 4**). Position seat back at an angle and slide bottom post in hole. Holding seat back up, push seat back toward rear until opposite post aligns in hole. Align top post to recline positioner.

TIP: Rotate tray down for ease of assembly (see page 6 for Tray Use).

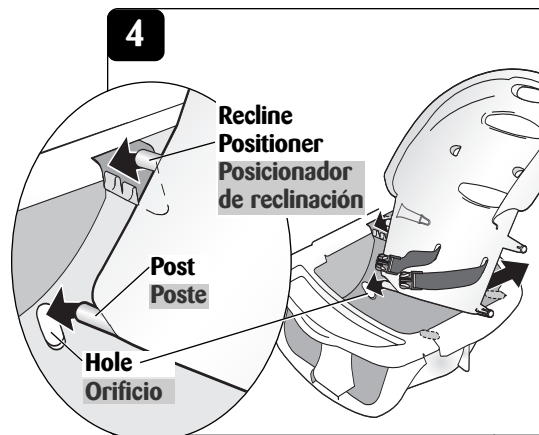

Arme el columpio

1 Patas **F E** :

Ubique las cuatro patas y las dos patas inferiores curvas. Deslice cada extremo angosto dentro del extremo ancho hasta que el botón haga clic (**Figura 1**).

Tire de cada pata para asegurarse de que esté firme.

2 Pies **G H** :

Ubique los cuatro pies. Deslice cada pie sobre el conjunto armado de la pata inferior curva (**Figura 2**). Alinee los orificios y asegure cada pie con un tornillo Phillips de cabeza plana #10 x .625 pulg.

3 Alojamientos **A B** :

Coloque en su posición el alojamiento del motor sobre las patas rectas con la etiqueta mirando hacia afuera (**Figura 3**). Presione los botones y deslice el alojamiento sobre las patas hasta que los botones hagan clic.

Repita para el alojamiento de la traba.

4 Asiento **I O** :

Ubique los postes en el cubo del asiento (**Figura 4**). Coloque el respaldo del asiento en un ángulo y deslice el poste inferior en el orificio. Alinee el poste superior con el posicionador de inclinación.

CONSEJO: Rote la bandeja hacia abajo para armar más fácilmente (consulte la página 6 para el Uso de la Bandeja).

5 Hanging Arms   :

Position hanging arms as shown in **Figure 5**. Place hanging arm into grooves on seat bucket and align screw holes.

Secure each hanging arm with two #8 x .875" Phillips pan head screws.

Repeat for other hanging arm. Do not overtighten.

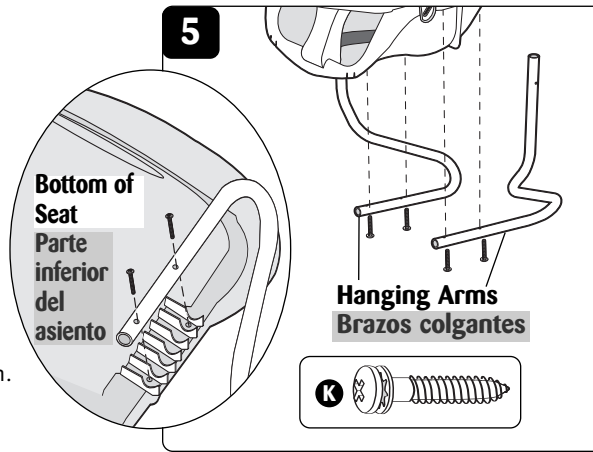

5 Brazos colgantes   :

Coloque los brazos colgantes en su posición como se muestra en la **Figura 5**. Coloque el brazo colgante dentro de las muescas del cubo del asiento y alinee los orificios de los tornillos.

Asegure cada brazo colgante con dos tornillos Phillips de cabeza plana #8 x 0.875 pulg.

Repita con el otro brazo colgante. No ajuste excesivamente.

6 Secure Seat Assembly  :

Position swing with speed control facing forward. Slide each hanging arm into housing. Continue supporting the seat assembly throughout this step. Align hole in hanging arm with hole in housing.

Secure each side with one #8 x 1.25" Phillips Shoulder Screw.

TIP: Screw should be aligned to surface of housing. Screw should not protrude. (Do not overtighten.)

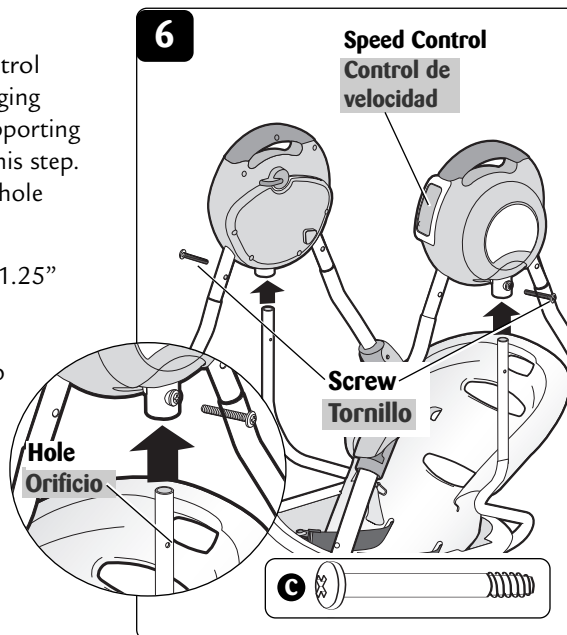

6 Asegure el conjunto del asiento  :

Ubique el columpio en su posición con el control de velocidad mirando hacia adelante. Deslice cada brazo colgante dentro del alojamiento. Continúe sosteniendo el conjunto de asiento durante todo este paso. Alinee el orificio del brazo colgante con el orificio del alojamiento.

Asegure cada lado con dos tornillos Phillips con pivote #8 x 1.25 pulg.

CONSEJO: El tornillo debe estar alineado con la superficie del alojamiento. El tornillo no debe sobresalir. (No ajuste excesivamente.)

7 Fabric Seat  :

Locate elastic loops under fabric seat and wrap around hooks on back of the seat back (**Figure 7**).

Feed each waist strap through upper slots. Feed buckle through lower slot (**Figure 7a**).

Pull back of seat pad over top of seat back (**Figure 7b**). Slide two plastic clips on bottom edge of seat bucket.

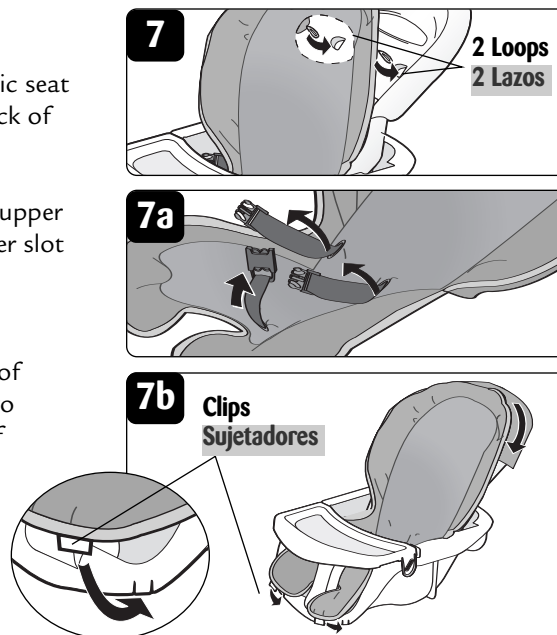

7 Asiento de tela  :

Ubique los lazos elásticos debajo del asiento de tela y envuélvalos alrededor de los ganchos en la parte posterior del respaldo del asiento (**Figura 7**).

Introduzca cada tira para la cintura por una de las ranuras superiores. Introduzca la hebilla por la ranura inferior (**Figura 7a**).

Coloque la almohadilla de tela sobre el respaldo del asiento (**Figura 7b**). Deslice los sujetadores plásticos en la parte inferior del cubo del asiento.

8 Install Batteries in Motor Housing:

NOTE: Do not open battery compartment when child is in seat. Use a Phillips Head screwdriver to loosen the screw on the battery door. Place four D size alkaline batteries in the compartment. Be sure to match the polarity according to the diagram in battery compartment. Secure door with screw.

NOTE: Remove batteries before putting swing into storage for long periods of time.

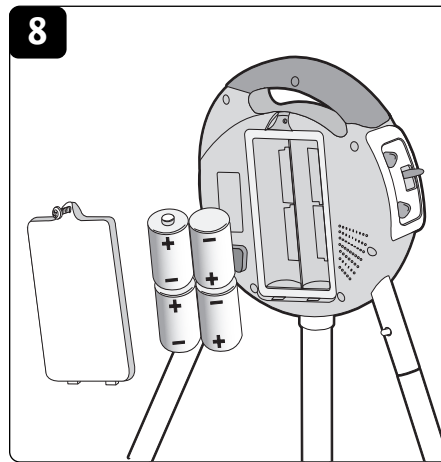

8 Instale las baterías en alojamiento del motor:

NOTA: No abra el compartimiento de las baterías mientras el niño esté en el asiento. Utilice un destornillador tipo Phillips para aflojar el tornillo de la tapa de las baterías. Coloque cuatro baterías alcalinas tamaño D en el compartimiento. Asegúrese de hacer coincidir la polaridad de acuerdo con el diagrama en el compartimiento de las baterías. Asegure la tapa con el tornillo.

NOTA: Retire las baterías antes de guardar el columpio durante un tiempo prolongado.

⚠ BATTERY CAUTION:

- Keep these instructions as they contain important information.
- **DO NOT** mix old and new batteries.
- **DO NOT** mix alkaline, standard (carbon zinc), or rechargeable (nickel-cadium) batteries.
- Remove batteries when stored for long periods of non-use.
- Non rechargeable batteries are not to be recharged.
- Rechargeable batteries are to be removed from the unit before being charged.
- Rechargeable batteries are only to be charged under adult supervision.
- Only batteries of the same or equivalent type as recommended are to be used.
- Batteries are to be inserted with the correct polarity.
- Exhausted batteries are to be removed from the unit.
- The supply terminals are not to be short-circuited.
- Check that all contact surfaces are clean and bright before installing batteries.
- **DO NOT** submerge any part of the product in water.
- Dispose of batteries safely.

⚠ PRECAUCIÓN PARA LAS BATERÍAS:

- Guarde estas instrucciones, ya que contienen información importante.
- **NO** mezcle baterías viejas y nuevas.
- **NO** mezcle baterías alcalinas, estándar (carbón-zinc) o recargables (níquel-cadmio).
- Si el producto permanece almacenado durante largos períodos sin ser usado, retire las baterías.
- Las baterías no recargables no deben ser recargadas.
- Las baterías recargables deben retirarse de la unidad antes de proceder a su carga.
- Las baterías recargables sólo deben recargarse bajo la supervisión de un adulto.
- Sólo se deben utilizar baterías del mismo tipo o de tipo similar, tal como se recomienda.
- Las baterías deben colocarse de modo que las respectivas polaridades coincidan.
- Las baterías agotadas deben retirarse de la unidad.
- Los terminales eléctricos no deben cortocircuitarse.
- Antes de instalar las baterías, verifique que todas las superficies de contacto estén limpias y brillantes.
- **NO** sumerja ninguna parte del producto en agua.
- Deseche las baterías en forma segura.

9 Toybar  :

Slide toybar into slots on sides of tray (Figure 9).

Adjust toybar in any of three positions: center, toward baby, away from baby.

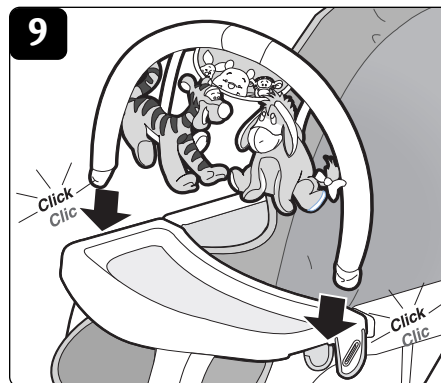

9 Barra de juguetes  :

Introduzca la barra de juguetes en las ranuras que se encuentran en la parte lateral de la bandeja (Figura 9).

Ajuste la barra de juguetes en cualquiera de las tres posiciones: central, cerca del bebé, lejos del bebé.

Using Swing

1 Adjust Height:

The swing has two height positions. To adjust height, press button on each leg and slightly raise (or lower) legs one at a time. When all buttons are released, raise or lower swing until buttons engage. Each leg will “click” in place.

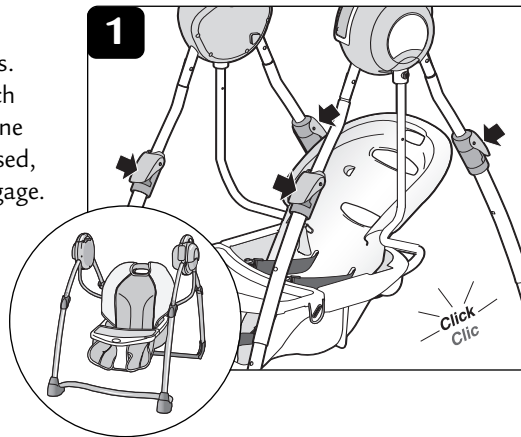

Para utilizar el columpio

1 Ajuste de la altura:

El columpio tiene dos posiciones de altura. Para ajustar la altura presione el botón en cada pata y levante (o baje) un poco las patas, una por vez. Cuando se suelten todos los botones levante o baje el columpio hasta que los botones se traben. Cada pata encajará en su lugar haciendo “clic”.

2 Seat-Lock:

With swing in its centered position, slide seat-lock toward rear into locked position. Push on swing to ensure seat is locked. To unlock, rotate seat-lock toward the front.

TIP: Use seat-lock to hold seat steady when removing or placing baby in seat.

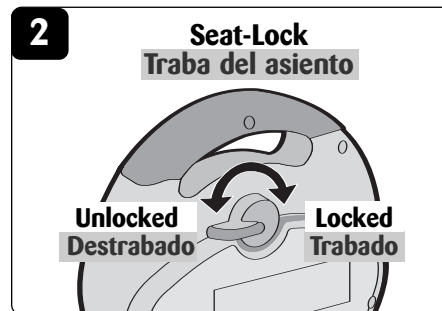

2 Traba del asiento:

Con el columpio en posición centrada, deslice la traba del asiento hacia atrás hasta la posición de trabado. Empuje el asiento para asegurarse de que esté trabado. Para destrabarlo, rote la traba del asiento hacia el frente.

CONSEJO: Use la traba del asiento para mantener el asiento quieto cuando retira o coloca al bebé en el asiento.

3 Tray and Restraint System:

TIP: Fold down tray to ease putting baby in swing.

Pull tray tabs on each side and rotate tray down (Figure 3).

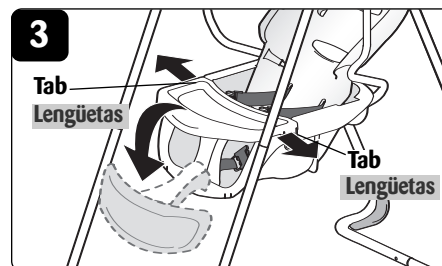

3 Bandeja y sistema de sujeción:

CONSEJO: Pliegue la bandeja para colocar fácilmente al bebé en el columpio.

Tire de las lengüetas de la bandeja a cada lado y rote la bandeja hacia abajo (Figura 3).

Place baby in the seat, with the crotch strap between the child's legs. Fasten both buckles (Figure 3a).

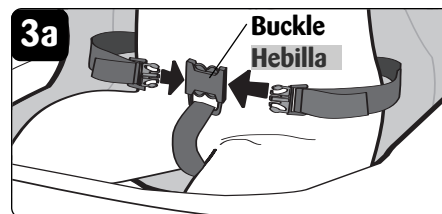

Coloque al bebé en el asiento con la tira de la entrepierna entre las piernas del bebé (Figura 3a). Ajuste ambas hebillas.

Adjust straps to tighten snugly such that you can comfortably slide your finger between the strap and your child (Figure 3b).

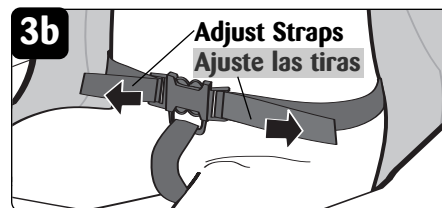

Ajuste las tiras de modo que aprieten de forma justa y que sea posible deslizar cómodamente un dedo entre la tira y el niño (Figura 3b).

Rotate tray up. Tray will click on each side. Pull on tray to ensure it is closed.

⚠ WARNING:

- Prevent serious injury or death from falls or sliding out. Always use the restraint system. Never rely on the tray to restrain child.

⚠ ADVERTENCIA:

- Evite lesiones graves o muerte provocada por caídas o deslice fuera del dispositivo. Use siempre el sistema de sujeción. Nunca use la bandeja para sujetar al niño.

4 To Operate:

Turn On: Press on/off button.

Turn Off: Press on/off button again.

Music: Press once for music. Playtime is 15 minutes. To turn off, hold button for approximately 5 seconds.

3 Speed: Choose speed by sliding switch.

NOTE: The swing will automatically shut-off after approximately 2 hours.

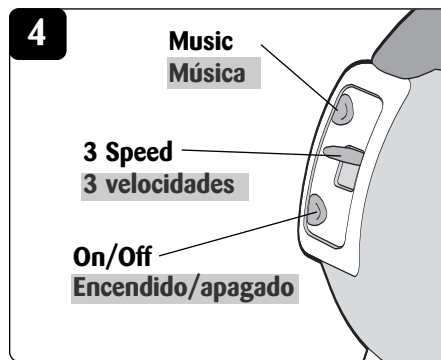
**4 Para poner en funcionamiento:**

Encendido: Presione el botón de encendido/apagado.

Apagado: Presione nuevamente el botón de encendido/apagado.

Música: Presione una vez para oír música. El tiempo de juego es de 15 minutos.

Para apagarla, presione el botón durante 5 segundos aproximadamente.

3 velocidades: Seleccione la velocidad deslizando el interruptor.

NOTA: El columpio se apagará automáticamente después de aproximadamente 2 horas.

5 Recline Adjustment:

Grasp seat back, push forward slightly and lift up. Set seat down in any of three recline positions (Figure 5).

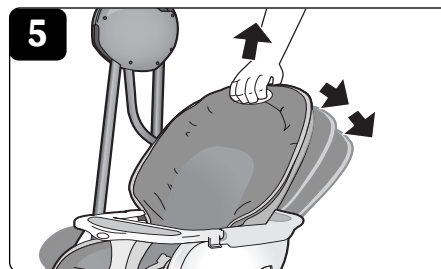
**5 Ajuste de la inclinación:**

Tome con fuerza el respaldo del asiento, empuje levemente hacia adelante y levante. Fije el asiento en cualquiera de las tres posiciones de inclinación (Figura 5).

! WARNING:

- If your child cannot sit up unassisted, the recline seat position is recommended. **DO NOT** adjust recline when child is in seat.

! ADVERTENCIA:

- Si el niño no puede mantenerse sentado sin ayuda, se recomienda la posición reclinada del asiento. **NO** ajuste la inclinación mientras el niño está en el asiento.

6 Fold:

Press both fold buttons (one on each housing) and push rear legs forward (Figure 6).

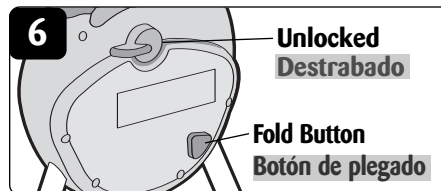
**6 Plegado:**

Presione ambos botones de plegado (uno en cada alojamiento) y empuje las patas traseras hacia adelante (Figura 6).

! WARNING:

- **DO NOT** place child in swing unless Fold Buttons show yellow.

! ADVERTENCIA:

- **NO SENTAR** al niño en el columpio si no se vean los botones amarillos.

Care and Maintenance

To clean swing and tray: Wipe with soft cloth dampened with warm soapy water.

To wash fabric seat: Remove elastic loops from hooks. Pull restraint belt through three slots on seat pad and remove from swing. Machine wash in cold water on gentle cycle. **DO NOT BLEACH.** Tumble dry on low heat.

Cuidado y mantenimiento

Para limpiar el columpio y la bandeja: Límpiela con un paño suave humedecido con agua jabonosa tibia.

Para lavar el asiento de tela: Retire los lazos elásticos de los ganchos. Tire del cinturón de sujeción a través de las tres ranuras del almohadón del asiento y retírelo del columpio. Lave a máquina en agua fría usando un ciclo de lavado suave. **NO USE BLANQUEADORES.** Seque con secadora centrífuga en calor leve.

One Year Limited Warranty

Dorel Juvenile Group, Inc. warrants to the original purchaser that this product (Disney All-in-One Swing), is free from material and workmanship defects when used under normal conditions for a period of one (1) year from the date of purchase. Should the product contain defects in material or workmanship Dorel Juvenile Group, Inc., will repair or replace the product, at our option, free of charge. Purchaser will be responsible for all costs associated with packaging and shipping the product to Dorel Juvenile Group Consumer Relations Department at the address noted on front page and all other freight or insurance costs associated with the return. Dorel Juvenile Group will bear the cost of shipping the repaired or replaced product to the purchaser. Product should be returned in its original package accompanied by a proof of purchase, either a sales receipt or other proof that the product is within the warranty period. This warranty is void if the owner repairs or modifies the product or the product has been damaged as a result of misuse.

This warranty excludes any liability other than that expressly stated previously, including but not limited to, any incidental or consequential damages.

SOME STATES DO NOT ALLOW THE EXCLUSION OR LIMITATION OF INCIDENTAL OR CONSEQUENTIAL DAMAGES, SO THE ABOVE LIMITATION OR EXCLUSION MAY NOT APPLY TO YOU.

THIS WARRANTY GIVES YOU SPECIFIC LEGAL RIGHTS, AND YOU MAY ALSO HAVE OTHER RIGHTS THAT MAY VARY FROM STATE TO STATE.

FCC Information

This device complies with part 15 of the FCC Rules. Operation is subject to the following two conditions (1) this device may not cause harmful interference, and (2) this device must accept any interference received, including interference that may cause undesired operation.

RADIO AND TELEVISION INTERFERENCE

This equipment has been tested and found to comply with the limits for a Class B digital device, pursuant to Part 15 of the FCC rules. These limits are designed to provide reasonable protection against harmful interference in a residential installation. This equipment generates, uses and can radiate radio frequency energy and, if not installed and used in accordance with the instructions, may cause harmful interference to radio communications. However, there is no guarantee that interference will not occur in a particular installation. If this equipment does cause harmful interference to radio or television reception, which can be determined by turning the equipment off and on, the user is encouraged to try to correct the interference by one or more of the following measures:

- Reorient or relocate the receiving antenna.
- Increase the separation between the equipment and the receiver.
- Connect the equipment into an outlet on a circuit different from that to which the receiver is connected.
- Consult the dealer or an experienced radio/TV technician for help.

Changes and Modifications not expressly approved by the manufacturer or registrant of this equipment can void your authority to operate this equipment under Federal Communications Commissions rules.

Garantía limitada durante un (1) año

La firma Dorel Juvenile Group, Inc. asegura al comprador original que este producto (Columpio Todo en uno de Disney), está garantizado contra materiales defectuosos o mano de obra deficiente durante un (1) año a partir de la fecha de compra, si se utiliza en condiciones normales. Si el producto presentara materiales defectuosos o mano de obra deficiente, Dorel Juvenile Group, Inc. reparará o sustituirá el producto, a nuestra discreción, de manera gratuita. El comprador cubrirá todos los costes relacionados con el envase y envío del producto al Departamento de Relaciones con el Consumidor de Dorel Juvenile Group, a la dirección que aparece al inicio de este documento, y los demás costes de transportación o aseguramiento relacionados con el envío. Dorel Juvenile Group cubrirá los costes de devolución al comprador del producto reparado o sustituido. El producto debe enviarse en su envase original junto con una prueba documental de la compra, ya sea el recibo de venta u otro medio demostrativo de que el producto aún esté dentro del período de garantía. Esta garantía quedará anulada si el propietario hubiera reparado o modificado el producto, o si éste se hubiera dañado como consecuencia del uso incorrecto.

Esta garantía excluye cualesquiera otras responsabilidades ajenas a la expresada más arriba, entre otras los daños incidentales o consecuentes.

EN ALGUNOS ESTADOS NO SE PERMITEN LAS EXCLUSIONES O LIMITACIONES REFERENTES A LOS DAÑOS INCIDENTALES O CONSECUENTES, DE MODO QUE LA LIMITACIÓN O EXCLUSIÓN ANTES EXPUESTA QUIZÁS NO SE APLIQUE EN SU CASO PARTICULAR.

ESTA GARANTÍA LE OTORGA DERECHOS LEGALES ESPECÍFICOS Y ES POSIBLE QUE USTED TAMBIÉN CUENTE CON OTROS DERECHOS QUE PUDIERAN VARIAR EN DISTINTOS ESTADOS.

Información de FCC

Este dispositivo cumple con lo establecido en la Parte 15 de las Reglamentaciones de la Comisión Federal de Comunicaciones (FCC). La operación está sujeta a las siguientes dos condiciones: (1) este dispositivo no puede causar interferencias perjudiciales, y (2) este dispositivo debe aceptar toda interferencia recibida, incluso aquellas que puedan provocar un funcionamiento inadecuado.

INTERFERENCIAS DE RADIO Y TELEVISIÓN

Este equipo ha sido probado y se ha determinado que cumple con los límites para dispositivos digitales de Clase B, de acuerdo con la Parte 15 de las Reglamentaciones de la FCC. Estos límites han sido diseñados para proporcionar una protección razonable contra interferencias perjudiciales en una instalación residencial. Este equipo genera, utiliza y puede irradiar energía de radiofrecuencia y, si no se ha instalado y utilizado conforme a las instrucciones, puede causar interferencias perjudiciales en la recepción de señales de radio y televisión. Sin embargo, no existe garantía alguna de que no se producirán interferencias en una instalación particular. Si este equipo causa alguna interferencia en la recepción de las señales de radio y televisión, se ruega al usuario que trate de corregirla tomando una o más de las siguientes medidas:

- Reoriente o traslade la antena de recepción.
- Aumente la separación entre el equipo y el receptor.
- Conecte el equipo a la salida de un circuito diferente de aquél al que esté conectado el circuito.
- Consulte al distribuidor o a un técnico de radio y televisión con experiencia.

Los cambios y modificaciones no expresamente aprobados por el fabricante o registrante de este equipo pueden invalidar su autoridad para operar el mismo, conforme a las reglamentaciones de la Comisión Federal de Comunicaciones (FCC).

Free Manuals Download Website

<http://myh66.com>

<http://usermanuals.us>

<http://www.somanuals.com>

<http://www.4manuals.cc>

<http://www.manual-lib.com>

<http://www.404manual.com>

<http://www.luxmanual.com>

<http://aubethermostatmanual.com>

Golf course search by state

<http://golfingnear.com>

Email search by domain

<http://emailbydomain.com>

Auto manuals search

<http://auto.somanuals.com>

TV manuals search

<http://tv.somanuals.com>