

CD2000

OWNER'S MANUAL

CD Multi-Source Receiver

We appreciate your purchase of this receiver. Please read through this manual for correct operation. We suggest that after reading it you keep this manual in a safe place for future reference.

English

MANUEL D'UTILISATION

CD Multi-Source Receiver

Nous vous remercions d'avoir acheté ce récepteur. Veuillez lire ce manuel afin d'utiliser votre appareil correctement. Nous vous recommandons de conserver ce manuel dans un endroit sûr afin de pouvoir le consulter ultérieurement.

Français

MANUAL DEL PROPIETARIO.

CD Multi-Source Receiver

Tras adquirir este receptor rogamos lea atentamente su manual para una correcta utilización del equipo. Igualmente, guarde dicho manual en un lugar adecuado para poder recurrir a él en caso de futuras consultas.

Español

For your safety in using the CD2000

Warnings and caution signs, illustrated below, are posted throughout this manual as well as on the CD2000. They show safe and correct ways to handle the main unit to prevent personal injury to you, others and to avoid property damage.

Before reading through the manual, take time to read through and learn the important information listed in this section.



Warning

This "WARNING" sign indicates a situation in which incorrect handling or disregard of this sign may result in death or serious personal injury.



Caution

This "CAUTION" sign indicates a situation in which incorrect handling or disregard of this sign may result in personal injury or may result solely in damage to property.

Please read all materials such as manuals and warranties that have come with the main unit.

Eclipse will not be liability for unsatisfactory main unit performance due to failure to follow these instructions.



WARNING

- Do not modify this system for use other than that specified herein. Also, do not deviate from the installation procedures described herein; Eclipse will not be held liable for damages including, but not limited to serious injury, death or property damage resulting from installations that enable unintended operation.
- This main unit requires 12V DC and should only be installed in a vehicle with a 12V negative ground electrical system. Any other installation may cause a fire or other severe damage to the main unit and the vehicle.
- Some main unit uses batteries. Never install main unit where young children can get access to batteries. If a battery is swallowed, seek medical attention immediately.
- When the vehicle is in motion, never take your eyes off the road to make adjustments to the main unit. You must pay attention to the road to avoid accidents, do not let the operation or adjustment of the main unit distract you from proper vehicle operation.
- The driver should not look at the screen while driving. Accidents may result if you are not paying attention to the forward direction.
- Do not put foreign objects in the loading slot of disc. Fires or shocks may result.
- Do not disassemble or alter this main unit. Accidents, fires or shocks may result.
- Do not let water, dust or foreign objects enter the internal parts of this main unit. Smoke, fires or shocks may result.
- Pay attention to the location of the remote control. Traffic accidents or problems with driving may result if the remote control makes its way under the foot pedals etc. When the vehicle is in motion (Example: during stops, going around corners).
- Do not use when the main unit is malfunctioning (the screen is not lit or no sound comes out). Accidents, fires or shocks may result.

⚠ WARNING

- Always replace fuses with fuses of identical capacity and characteristics. Never use a higher capacity fuse than the original. Using the wrong type of fuse may cause a fire or severe damage.
- If foreign objects or water enters the main unit, smoke comes out, or there is a strange odor, stop using it immediately, and contact your dealer. Accidents, fires, or shocks may result if you continue to use it in these conditions.
- The driver should not change the CD while driving. As accidents may result if you are not paying attention to the forward direction, first stop the car at a safe location and then proceed.
- Plastic bags and wrappings may cause suffocation and death. Keep away from babies and children. Never put bag over your head or mouth.

⚠ CAUTION

- When changing the installation location for this main unit, please consult the dealer where you bought it for safety reasons. Expertise is necessary for removal and installation.
- Keep volume to a reasonable level so that you can hear sounds from outside the vehicle, including warning sounds, voices, and sirens. Failure to do so may cause an accident.
- Be careful that hands and fingers are not pinched when adjusting the tilting angle or closing display. Injuries may result.
- Do not put your hands or fingers into the loading slot of disc. Injuries may result.
- Do not touch the heat dissipating part of the amp. Burns may result from the heat of this part.
- Do not recharge dry cell batteries. Dry cell batteries may rupture, resulting in injuries.
- Do not use batteries other than those specified. Also, do not mix old and new batteries. Injuries or pollution to the surroundings may result from battery ruptures and leakage.
- When inserting batteries into the main unit, be careful with the polarity (positive/negative), and insert them as indicated. If the battery polarities are incorrect, injuries and pollution to the surroundings may result from battery ruptures and leakage.
- Replace used batteries as soon as possible; they may leak and damage main unit. Battery leakage can burn your skin or your eyes. Wash hands after handling.
- If alkaline solution from alkaline dry cell batteries makes contact with your skin or clothes, flush with clean water. If any of the solution gets in your eyes, also flush clean with water and then seek medical attention.
- When disposing of lithium dry cell batteries, affix insulating tape to the positive and negative terminals, and after they are insulated, dispose of them according to the "Local municipal ordinances". Shorts, fires and ruptures may result from disposal when coming contact with other electrically conductive objects such as metal parts, etc.
- Do not short, disassemble or heat the batteries, or place them in fire or water. Fire and injuries may result from battery rupture and leakage.
- Store the remote control in a place away from direct sunlight, high temperatures, and high moisture levels. The case may change shape, and the batteries may rupture and leak.
- Do not use this main unit except for in-vehicle use. Shocks or injuries may result.



CAUTION

- Take notice of the volume position prior to turning ON the power. Hearing damage may result if very loud noise is emitted when the power is turned ON.
- Do not operate under abnormal conditions such as when the sound is broken or distorted. Fires may result.
- This main unit uses invisible laser light. Do not disassemble or alter this equipment. If trouble occurs, contact the dealer where you bought the equipment. Altering this equipment may cause exposure to laser emissions (worsening eyesight), or result in accidents, fires or shocks.
- If the main unit is dropped or the cosmetics appear broken, turn off the power to the main unit and contact your dealer. If used in this condition, fires or shocks may result.

Table of Contents

For your safety in using the CD2000	2
Operating precautions	9
Names of controls and parts	10
How to operate the CD (MP3) player	12
How to operate the tuner	20
How to use the optional remote control	23
ESN security operating procedure	26
How to operate the AUDIO CONTROL	29
Making changes with Function Mode	31
How to operate the equipment with an optional CD changer connected	32
How to operate the tuner with an optional HD Radio tuner connected (U.S.A. only)	34
How to operate the tuner with an optional SIRIUS satellite radio tuner connected (U.S.A. only)	36
Others	38
If you have a question:	39
Specifications	42
How to contact customer service	43

I

II

III

IV

V

VI

VII

VIII

IX

X

XI

XII

XIII

XIV

XV

XVI

Table of Contents

<i>For your safety in using the CD2000</i>	2
<i>Operating precautions</i>	9
Notes on operation	9
<i>Names of controls and parts</i>	10
Turning the power on and off.....	11
<i>How to operate the CD (MP3) player</i>	12
About compact discs	12
About brand new CDs	12
About CD accessories.....	13
About borrowed CDs.....	13
How to remove CDs	13
About irregularly-shaped CDs	13
About cleaning a CD.....	13
About MP3.....	14
What is MP3?.....	14
Playable MP3 file standards.....	14
ID3 tag.....	14
Media	14
Format of discs.....	15
File names.....	15
Multi-sessions	15
Playing MP3	15
MP3 playing time display	15
Display order of MP3 file/folder names	15
Listening to CD (MP3 file).....	16
Switching to the CD player mode	16
Return to the root directory of the CD.....	19
Displaying CD text	19
Displaying title	19
Ejecting the disc	19
<i>How to operate the tuner</i>	20
Tuning to a station	20
Entering stations into memory automatically (The automatic preset mode: ASM)	21
Manually setting stations into memory	21
Preset station scan	21
Switching the display	22
Changing the reception sensitivity for automatic scanning.....	22
Changing the radio band location.....	22

How to use the optional remote control	23
Precautions in use of the remote control	23
Cleaning the remote control	23
Replacing the battery	24
ESN security operating procedure	26
About ESN	26
How to operate the ESN (Key CD) security	26
How to program the Key CD	26
How to cancel the Key CD	26
How to change the Key CD	27
How to resume normal operation (ESN security lock out)	27
What happens if an incorrect CD is inserted?	28
How to turn the security indicator on/off	28
How to read the Electronic Serial Number	28
How to operate the AUDIO CONTROL	29
Switching audio control modes	29
Making changes with Equalizer Mode	30
Equalizer user preset memory	30
Making changes with Function Mode	31
How to operate the equipment with an optional CD changer connected	32
Listening to a CD	32
Advancing to the next track or returning to the beginning of the track being played	32
Fast Forward/Rewind	32
Playing the beginning of tracks (SCAN)	32
Repeating the same track (REPEAT)	32
Playing tracks in random order (RANDOM)	33
Skipping to the next or previous CD	33
Specifying a CD to play	33
Switching the display	33
How to operate the tuner with an optional HD Radio tuner connected (U.S.A. only)	34
About HD Radio	34
Tuning to a station	34
Entering stations into memory automatically (The automatic preset mode: ASM)	34
Manually setting stations into memory	34
Preset station scan	34
Switching between displays when receiving HD Radio	34
HD Radio reception settings	35

How to operate the tuner with an optional SIRIUS satellite radio tuner connected (U.S.A. only)..... 36

- About SIRIUS satellite radio 36
- Selecting the radio mode 36
- Selecting a channel 36
 - Category selection 36
- Direct channel selection 37
- Manually setting channels into memory 37
- Preset channel scan 37
- Switching displays when using the SIRIUS satellite radio 37

Others..... 38

- About iPod® operation 38

If you have a question: 39

- Displayed information (for troubleshooting) 39

Specifications..... 42

How to contact customer service..... 43

Operating precautions

<Your CD2000 will perform over a long period of time through correct handling and care.>

Notes on operation

- For your safety, play only at volume levels that allow outside sounds to be heard.



- It is recommended to use the logo shown on the left for this player.
- You can play music CDs (CD-R/CD-RW) on this player. Be sure to use discs that have been properly processed. Depending on the editing equipment used, some discs may not play properly.

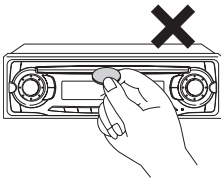

- Do not insert anything other than a CD into this equipment. Do not insert any foreign objects, such as coins or credit cards, into the disc slot. Be especially watchful of children's mischief in this regard.



- Avoid severe mechanical shock. When the player is subjected to severe vibration while traveling over a rough surface, playback may be intermittent. When a situation like this occurs, resume playback after returning to a smoother road.



- About dew condensation. In cold or rainy weather, just as the interior glass surface gets fogged, dew (water condensation) may also settle on the deck. When this occurs, disc playback may become intermittent or impossible. Dehumidify the air in the vehicle for a while before resuming playback.

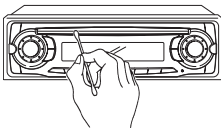

- Cleaning the disc slot. The disc slot tends to get dusty. Clean it occasionally to prevent accumulated dust from scratching the discs.

Names of controls and parts

Front view

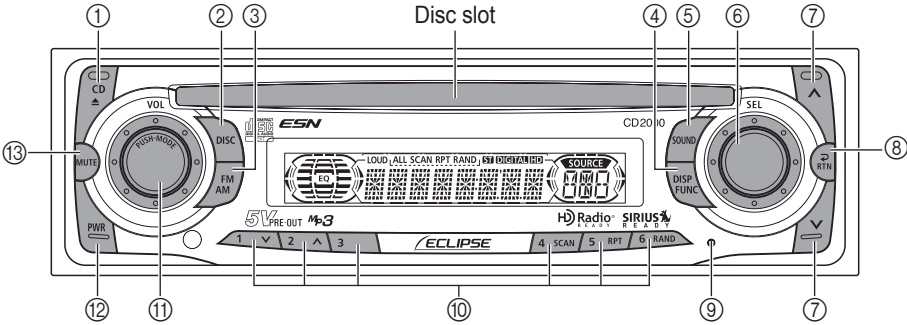

No.	Button	Name/Function
①		[CD ▲ (EJECT)] button Ejects compact disc.
②		[DISC] button Switches between disc modes.
③		[FM AM] button Switches to radio mode and switches radio bands.
④		[DISP FUNC] button Switches screen display and turns function mode ON/OFF.
⑤		[SOUND] button Sets the equalizer settings.
⑥		[SEL] button Selects radio stations and CD tracks.
⑦		[▲/▼] button Automatically finds radio reception or to fast forward/rewind.

No.	Button	Name/Function
⑧		[RTN] button Returns to previous screen.
⑨		[RESET] button Resets this equipment functions to default settings.
⑩		Buttons [1] to [6] Select radio preset channels and performs disc mode functions.
⑪		[AUDIO CONTROL] button Adjusts volume and performs other functions.
⑫		[PWR] button Turns deck power ON/OFF.
⑬		[MUTE] button Mutes or cancels muting.

Turning the power on and off

When the power is turned ON, the last source mode (such as CD and tuner) used prior to turning OFF the power will be restored.

When the vehicle has no ACC position on the ignition switch, care is needed when turning off the equipment. Follow Step 2 or Step 3 when turning off the power.

1 When power is OFF, press the [PWR] button.

The power will come ON.



ATTENTION

When the equipment's power is turned on for the first time or if the battery terminals have been disconnected because of vehicle maintenance and the power is then turned back on, the equipment will start up in FM1 mode. After this, the broadcast stations will be searched for automatically and stored in buttons [1] to [6].

2 When power is ON, press the [PWR] button for less than two seconds.

The power will go OFF and the equipment will be in Standby.

If you press the [PWR] button again for more than one second, the power will go completely off.

3 When power is ON, press the [PWR] button for more than two seconds.

The power will go completely OFF.



ATTENTION

If a car is not equipped with an ACC position, press the [PWR] button for more than two seconds.

How to operate the CD (MP3) player

About compact discs

- The information recorded on a compact disc is read by a laser beam, so nothing touches the disc surface. A scratch on the recorded surface or a badly warped disc may cause deteriorated sound quality or intermittent playback. Observe the following precautions to ensure high quality sound performance:

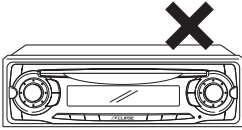

- Do not leave an ejected disc in the disc slot for very long; the disc may warp. Discs should be stored in their cases and kept away from high temperature and humidity.

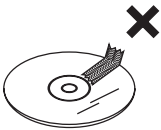

- Do not stick a piece of paper or tape on the disc. Do not write on or scratch either side of a disc.



- Discs spin at a high speed inside the deck. Keep cracked or warped discs out of the player to avoid damage to the equipment.



- Avoid touching the recorded surface when handling a disc; handle discs by their edges.

About brand new CDs

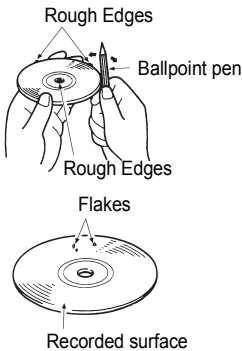

- You may notice that some brand new discs are rough around the center hole or outside edge. Remove the rough edges with the side of a ballpoint pen, etc. Rough edges may prevent proper loading in the deck. Flakes from the rough edges may also stick to the recorded surface and interfere with playback.

About CD accessories

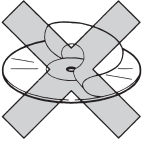

- Do not use accessories (stabilizers, protective seals, laser lens cleaners, etc.) sold for "improving sound performance" or "protecting CDs." The changes in CD thickness or outside dimensions made by these accessories may cause problems in the player.

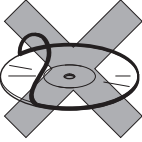

- Please be sure NOT to attach any ring-shape protector (or other accessory) to your discs. Those protectors are commercially available and said to protect disc and to improve sound quality (and antivibration effect), but they can do more harm than good in regular uses. The most common problems are disc insertion, disc ejections, and won't play problems due to the protector ring that came off in the disc mechanism.

About borrowed CDs

- Do not use a CD with glue or remnants of adhesive tape or labels. They may cause the CD to get stuck inside or damage the deck.

How to remove CDs

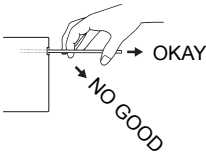

- When removing the ejected disc, pull it straight out along the slot. Pressing downward or lifting upward when removing a disc may scratch the recorded surface of the disc.

About irregularly-shaped CDs

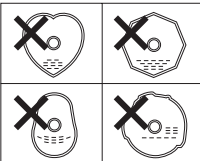

- Specially-shaped CDs, like heart-shaped or octagonal CDs, cannot be played. Do not attempt to play them, even with an adapter, since they may damage the player.

About cleaning a CD



- Use a commercially available compact disc cleaner to clean a CD, wiping gently from the center to the edge.

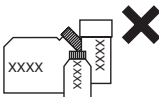

- Do not use benzine, thinner, LP record spray or other cleaners on CDs. They may damage a CD's finish.

About MP3



ATTENTION

The making of MP3 files by recording from sources such as broadcasts, records, recordings, videos and live performances without permission from the copyright holder for uses other than personal enjoyment is prohibited.

What is MP3?

MP3 (MPEG Audio Layer III) is a standard format for audio compression technology. By using MP3 a file can be compressed to one-tenth the size of the original.

This equipment has limitations on MP3 file standards and recorded media and formats that can be used.

Playable MP3 file standards

- Supported standards: MPEG-1 Audio Layer III
- Supported sampling frequencies: 44.1, 48 (kHz)
- Supported bit rate: 64, 80, 96, 112, 128, 160, 192, 224, 256, 288, 320 (kbps)
 - * Supports VBR. (64~320kbps)
 - * Does not support free format.
- Supported channel modes: stereo

ID3 tag

MP3 files have an "ID3 Tag" that allows input of information so that data such as song title and artist can be saved.

This deck supports ID3v. 1.0, 1.1, 2.2 and 2.3 tags.

Media

Media capable of playing MP3 includes CD-R and CD-RW discs. Compared to CD-ROM media commonly used for music discs, CD-R and CD-RW discs are fragile in high temperature/high humidity environments and one section of the CD-R and CD-RW may become incapable of playback. Fingerprints or scratches on the disc may prevent playback or cause skipping during playback. Sections of a CD-R and CD-RW may deteriorate if left inside a vehicle for long periods of time. It is also recommended that CD-R and CD-RW discs be kept in a light-blocking case because the discs are vulnerable to ultra-violet light.

Format of discs

The format of discs to be used must be ISO9660 Level 1 or Level 2.

Control items for this standard are as follows:

- Maximum directory layers:
8 layers
- Maximum characters for folder names/file names:
128 (including "." and 3 letter file extension)
- Allowable characters for folder names/file names:
A~Z, 0~9, _ (underscore)
- Number of files/folders possible on a single disc:
512
- Total number of folders possible on a single disc:255
- Maximum files/folders this deck can recognize:512*

*: A root directory is counted as one folder.

[Configuration example for CD supporting MP3]

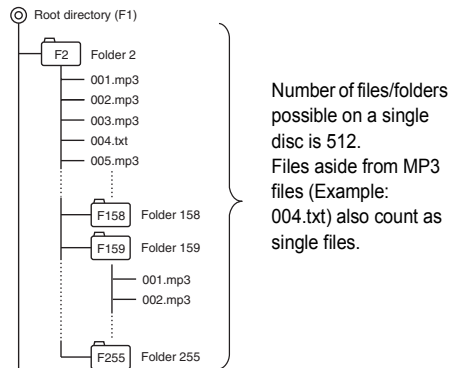

File names

Only files with the MP3 file extension ".mp3" can be recognized as MP3 and played. Be sure to save MP3 files with the ".mp3" file extension. The "MP" letters of the file extension will be recognized whether entered as uppercase letters or lowercase letters.

CAUTION

If the ".mp3" file extension is attached to a file other than an MP3 file, that file will be mistakenly recognized by this equipment as an MP3 file and played, resulting in loud noise output that can damage the speakers. Be sure to avoid attaching the ".mp3" file extension to files that are not MP3 files.

Multi-sessions

Multi-sessions are supported, and playing of CD-R and CD-RW discs with annotated MP3 files is possible. However, when "Track at once" has been written, close the session or process the warning message. Standardize the format of each session without changing the format.

Playing MP3

When a disc with recorded MP3 files is inserted, the deck first checks all the files on the disc. No sound is output while the deck is checking the files on the disc. It is recommended that the disc be recorded without files other than MP3 files and without unnecessary folders in order to speed up the checking of disc files by the deck.

MP3 playing time display

It is possible that playing time will not be correct, depending on the writing condition of the MP3 file.

*It is possible that playing time will not be correct when VBR Fast Up/Down is operated.

Display order of MP3 file/folder names

Names of MP3 folders and files within the same level are displayed in the following order.

- 1.MP3 folders displayed first, by ascending order of numbers, letters.
- 2.Files displayed next, by ascending order of numbers, letters.

Listening to CD (MP3 file)

- 1 Insert a CD into the disc slot, label side up.**

The CD will immediately start playing.



ATTENTION

When a CD is already loaded, press the [DISC] button to switch to the CD mode.

● Note ●

- When music data recorded in the normal way (CD-DA) is present on the same disc with MP3 music files, the normally recorded music data will be played. To listen to the MP3 music files, press the button [3] for more than one second.
 - The optional CD changer cannot be used to play MP3 files.
-

Switching to the CD player mode

First press the [DISC] button for less than one second to switch to the disc mode. It is assumed here that a CD has already been loaded into the unit.

- 1 Press the [DISC] button for less than one second to switch to the CD player mode.**

This starts CD play.

If an external CD changer and iPod is connected, each additional press of the [DISC] button will switch modes from CD player → CD changer 1 → CD changer 2 → CD player.

A changer or player with no discs loaded will be skipped.





ATTENTION

- Playback may be intermittent when there is a scratch on a CD or when the recorded side is dirty.
 - Only two external CD changers may be connected.
-







TRACK (FILE) UP / DOWN

Media	Operation
CD MP3	<p>Turn the button.</p>  <p>Turn to the right : Advances to the next track (file). Turn to the left : Returns to the beginning of the track (file) being played. Repeat turning for previous tracks (files).</p>

Fast Forward/Rewind

Media	Operation
CD MP3	<p>Press and hold the button.</p>  : Fast forward.  : Rewind.



SCAN / REPEAT / RANDOM

Media	Operation
CD	<p>Press the button.</p>  : Playing the beginning of tracks.  : Repeating the same track. To cancel, press the button again.  : Playing tracks in random order. To cancel, press the button again.
MP3	<p>On pressing the button for less than one second.</p>  : Just the first 10 seconds of each file in the folder played currently are played in sequence.  : Repeating the same track. To cancel, press the button again.  : A file is selected from all the files in the folder played currently and played.



 **ATTENTION**

- To continue playing a desired track, press the button again to stop scanning.
- After the entire disc is scanned once, ordinary playback starts from the point where scanning started.

FOLDER UP / DOWN

Media	Operation
MP3	<p>Press the button.</p> <p> : Selects the next folder.</p> <p> : Selects the previous folder.</p>

FOLDER SCAN / FOLDER REPEAT / ALL RANDOM

Media	Operation
MP3	<p>On pressing the button for longer than one second.</p> <p> : Just the first 10 seconds of the first song in each folder is played.</p> <p> : All the files in the same layer as the folder being played are repeated. To cancel, press the button again.</p> <p> : The files in all folders are played randomly. To cancel, press the button again.</p>

 **ATTENTION**

- During random playback, press the [5 RPT] button to repeat the track being played. To cancel repeat play (go back to random play), press the [5 RPT] button again. During playback of a particular track: The track being played is played repeatedly.
- Occasionally the same track happens to be played (selected) two or more times in a row; this is normal operation and is not a sign of a problem.
- When any of the functions -" REPEAT " and " RANDOM " -is selected, a message such as [RPA] or [RAND] appears on the display to verify the current function.

Return to the root directory of the CD

In the root directory, when a file cannot replay, the system will return to the first file that can perform a replay. (In the configuration example, the file is returning to 001.mp3. see page 15.)

- 1 Press the [RTN] button.

Displaying CD text

Only this CD player supports CD TEXT. It can not be displayed with the optional CD changer. If the CD came with a logo shown below, it is recorded with a disc title and track titles. These information will be displayed during playback.



- 1 Press the [DISP FUNC] button for less than one second.

Each time the button is pressed, the following will be displayed in order.

Elapsed time → Disc title/Track title* → Clock

*:The display are shows a maximum of 8 characters and then scrolls to display the remaining characters. After the disc title is displayed, the track title will be displayed by scrolling. After the track title is scrolled the display will be fixed.

If the CD does not contain any text data, "NO TITLE" will appear.

Displaying title

- 1 Press the [DISP FUNC] button for less than one second.

Each time the button is pressed, the following will be displayed in order.

Folder Name/File Name*1 → Tag*2 → Folder Number/File Number → Clock → Elapsed Time

*1:The display area shows a maximum of 8 characters and then scrolls to display the remaining characters.

After the folder name is displayed, the file name will be displayed by scrolling. After the file name is scrolled, the display will be fixed.

*2:If there is no tag data, "NO TAG" will appear.

ATTENTION

Folder name/file name or tag recorded with characters other than alphanumeric and symbols cannot be displayed.

Ejecting the disc

- 1 Press the [CD▲] button.

Disc is ejected.

How to operate the tuner

ATTENTION

- If stations have been stored in memory, pressing the stored button from [1] to [6] will directly select a station. (Refer to "Manually setting stations into memory" on page 21)

CAUTION

If the vehicle's battery is disconnected (for repairs to the vehicle or for removing the receiver), all stations in memory will be lost. In such a case, set stations in the memory again.

Tuning to a station

First, press the [FM AM] button to start tuner operation.

There are automatic and manual methods for setting stations in memory. The receiver will accept up to 24 stations in memory: 6 in AM 18 in FM (6 each for FM1, FM2 and FM3.) (Initial setting)

- 1 Press the [FM AM] button for less than one second to switch to the desired FM, AM bands.**

Radio bands will switch from FM1 → FM2 → FM3 → AM in order each time the button is pressed.

- 2 Turn the [SEL] button to the left or right to tune to a station.**

Turn to the right:
Tunes to higher frequencies.

Turn to the left:
Tunes to lower frequencies.

- 3 Press the [^] or [v] button to start the automatic station search.**

[^] button:

Starts searching toward higher frequencies.

[v] button:

Starts searching toward lower frequencies.

ATTENTION

At times, it may be difficult to maintain optimum reception because the antenna affixed to your vehicle is in motion constantly (relative to the broadcast antenna), encountering continuous variation in the received radio signals' strength. Other factors affecting reception include interference from natural obstacles, sign posts, etc.

When an optional HD Radio tuner unit is connected, digital broadcasts have reception priority. (U.S.A. only)

Entering stations into memory automatically (The automatic preset mode: ASM)

- 1 Press the [SEL] button for more than two seconds until a beep is heard.

The automatic preset mode starts.

The [ASM ON] indicator on the screen flashes, and stations are automatically entered in memory under the buttons [1] to [6].

These buttons are called preset buttons.



ATTENTION

- Pressing the preset buttons ([1] to [6]) allows you to make one-touch station selections. The frequency of the selected station is indicated on the display.
- When a new station is set in memory, the station previously set in memory will be deleted.
- If there are fewer than six receivable stations, the stations set in the remaining buttons will be retained.

Manually setting stations into memory

This section covers the setting of stations in memory under the numbered buttons.

- 1 Turn the [SEL] button to the right or left to tune to the station to be entered in memory.

- 2 Select any button, from [1] to [6], and press it for more than two seconds.

The tuned station is now memorized and set in the selected button. Repeat the procedure to set additional manually tuned stations in memory, in turn, for the buttons [1] to [6]. These buttons are called the preset buttons.

Preset station scan

This function enables reception of all the stations in the preset buttons for five seconds each.

- 1 Press the [SEL] button for less than one seconds.

[P SCAN] will appear on the display, and stations stored under the preset buttons [1] to [6] will be played for five seconds each.

- 2 To stop the preset scan mode at a desired station, press the [SEL] button again.

The receiver will stay tuned to the desired station.

Switching the display

- 1 Press the [DISP FUNC] button for less than one second.

Each press of the button switches the display the clock and current frequency.

Changing the reception sensitivity for automatic scanning

The equipment lets you select the reception sensitivity to be used for automatic scanning of stations. The two sensitivity modes available for this equipment are LOC mode and DX mode.

LOC Mode	During automatic scanning, the reception sensitivity switches automatically to one of two levels. Initially the reception sensitivity is set to the low level so that only stations with strong signals are received. If no stations could be received, the reception sensitivity is increased so that stations with weaker signals can also be received.
DX Mode	Because the reception sensitivity for automatic scanning is set to the high level from the start, even stations with weaker signals can be received. (Signal crossover may result in some stations being hard to hear.)

ATTENTION

When an optional HD Radio tuner is connected, reception sensitivity is set to the LOC Mode. The DX Mode is unavailable. (U.S.A. only)

- 1 Check that the equipment is in standby mode.
- 2 Press and hold the [FM AM] button, then the [1] button, and hold both for several seconds.

The mode switches between LOC mode and DX mode each time the buttons are pressed.

Changing the radio band location

The location for the radio bands used between the North American region and the Asia/Australia/Latin region can be switched. The default setting is USA (North America).

ATTENTION

When an optional HD Radio tuner is connected, radio band location is set to USA. Other radio band locations are unavailable. (U.S.A. only)

- 1 Check that the equipment is in standby mode.
- 2 Press and hold the [FM AM] button, then the [3] button, and hold both for several seconds.

The radio band switches in the order shown below each time the buttons are pressed.

USA → ASIA → AUS → LATIN
→ USA ...

After this, the broadcast stations will be searched for automatically and stored in the buttons [1] to [6].

How to use the optional remote control

Precautions in use of the remote control

- Be careful when handling the control, especially because it is small and light. Dropping or striking it hard may damage it, wear out the battery or cause a malfunction.
- Keep the remote control free of moisture, dust and water. Do not subject it to shock.
- Do not place the remote control where it will get hot, such as on the dashboard or near a heater vent. Allowing the remote control to overheat may warp its case or cause other problems.
- Do not operate the remote control while driving because doing so could cause an accident.
- When using the remote control, point it toward at the remote control light receptor.
- The light receptor may not operate correctly if it is exposed to bright light such as direct sunlight.
- Be sure to press the [PWR] button on the main unit for more than two seconds to shut it down before leaving the car, or the car battery may be run down. When the main unit is shut down, the remote control will not work.
- Remove the batteries from the remote control whenever it is not to be used for a long time.

Cleaning the remote control





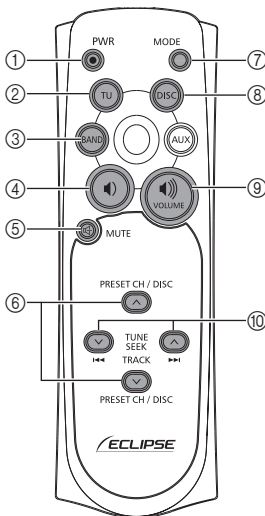

- Use a dry cloth to keep the remote control clean. If the remote control gets extremely dirty, clean it with a cloth moistened with diluted liquid detergent. Do not use alcohol or thinner; these compounds may damage the finish.
- In no event should benzine or thinner be used. These substances will damage the case or finish.

Remote control (optional)



The [AUX] button is not used.

No.	Button	Name/Function
①		[PWR] button Turns equipment power ON/OFF.
②		[TU] button Switches to tuner mode.
③		[BAND] button Switches to radio bands and DISC mode.
④		[] button Decreases the volume.
⑤		[MUTE] button Activates and deactivates mute.

No.	Button	Name/Function
⑥	 	[∇ PRESET CH ^] buttons [∇ DISC ^] buttons Select radio preset channels and CD discs (folders).
⑦		[MODE] button Switches to playback mode.
⑧		[DISC] button Switches to DISC mode.
⑨		[<>] button Increases the volume.
⑩	 	[∇ TUNE-SEEK ^] buttons [<< TRACK >>] buttons [In the radio mode] Pressing the buttons briefly: Tunes to stations manually Pressing the buttons for several seconds: Tunes to stations automatically. [In the CD (MP3) mode] Pressing the buttons briefly: Selects tracks (files). Pressing the buttons for several seconds: Fast-forwards/rewinds the track.

Replacing the battery

WARNING

To prevent accidents, store batteries out of the reach of children. If a child has swallowed one, consult a doctor immediately.

Use two AAA size batteries.

- 1 Remove the back cover of the remote control unit by gently pressing and sliding it in the direction indicated by the arrow.**

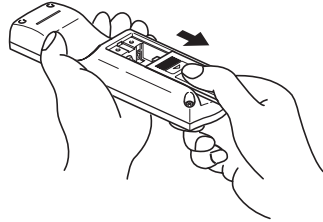

- 2 Install the two batteries provided into the compartment as illustrated inside the compartment.**

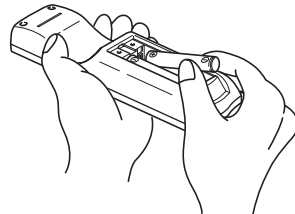

- 3 Return the back cover into place by sliding it in the direction indicated by the arrow.**

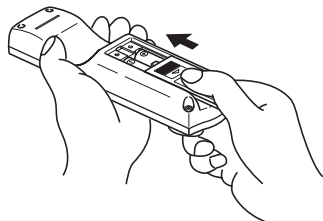

**CAUTION**

- Be extremely careful not to swallow the battery.
- The battery life is approximately one year. If the remote control unit does not operate correctly or if the button lamp gets dim, replace the batteries.
- Be sure to orient the batteries correctly so that the positive and negative poles match the diagram.
- Do not use one new battery and one old one; use two new batteries.
- Use only two of the same kind of battery.
- If any liquid is seen leaking from the batteries, remove both batteries and dispose of them properly. Thoroughly clean the battery compartment with a dry cloth. Then install new batteries.

ESN security operating procedure

About ESN

This equipment incorporates ESN (Eclipse Security Network). The ESN is a security system which disables all the equipment functions when the power is restored if the equipment is stolen from the vehicle. Once the ESN is activated, removing power to the equipment or vehicle will activate the security feature. Setting or canceling of the security feature can be done with a "Key CD". It is necessary to register a music CD as the "Key CD" in advance.

How to operate the ESN (Key CD) security

How to program the Key CD

- 1** Check that the equipment is in standby.
- 2** Press and hold the [DISP FUNC] button, then the button [6], and hold both for more than one second.

A [SEC] message appears, in two seconds it will change to [DISC].

The CD2000 is now ready to accept your Key CD in the CD slot.



ATTENTION

- If a CD has already been inserted, a [SEC] message appears, and then the front panel opens and the CD is ejected.
- If a security is activated, programing the Key CD is not available.



ATTENTION

- If there is a problem with the inserted CD, an [ERR] message will appear for two seconds and the CD will be ejected. Reinsert the ejected CD.
- If a CD causes the [ERR] message to appear twice in a row, a [CHANGE] message will appear for two seconds. Try another CD.
- Copy Protected CD and MP3 CD-ROM cannot be programed for Key CD security.
- The Security indicator will flash whenever the vehicle's ignition is switched off.

How to cancel the Key CD

- 1** Check that the equipment is in standby.
- 2** Press and hold the [DISP FUNC] button, then the button [6], and hold both for more than one second.

A [SEC] message appears, then in two seconds it will change to [DISC].

The CD2000 is now ready to accept your Key CD in the CD slot.

3 Insert the CD into the slot.

A [SEC] message appears, then the Key CD is ejected.

**ATTENTION**

If a CD has already been inserted, a [SEC] message appears, and then the front panel opens and the CD is ejected.

3 Insert your Key CD into the slot.

A [CANCEL] message appears, then the Key CD is ejected.

The Key CD is cancelled.

**ATTENTION**

- This process cancels the protection of ESN equipment.
- If power to the ESN equipment is disconnected, then reconnected, a Key CD will not need to be inserted in order to return the unit to normal operation.
- Inserting a CD other than the Key CD will not cancel the protection. Instead, the display [ERR] for two seconds, then the normal CD playback mode will activate.

How to change the Key CD**1 First, cancel the existing Key CD.**

Refer to "How to cancel the Key CD".

2 Next, program a new Key CD.

Refer to "How to program the Key CD".

How to resume normal operation (ESN security lock out)

If power is disconnected while ESN security is active (a Key CD was programmed), operation is disabled until power is restored and the equipment unlocked. Follow this procedure to resume normal operation.

1 When the power is turned on after disconnecting the battery power, a [SEC] message will appear for two seconds. Thereafter, the message changes to [DISC] and the CD2000 is ready to accept your Key CD into the slot.

2 Insert your Key CD.

If the correct CD is inserted, an [OK] message will appear for two seconds and the CD will begin playing.

**ATTENTION**

- If the incorrect CD is inserted, an [ERR_] ("ERR" and error number) message will appear for two seconds, after which the CD will be ejected.
- If [ERR5] (the 5th time an error has occurred) appears, [HELP] will appear, after which the CD will be ejected. When [HELP] appears, carry out the operations for an ESN security lock out by following the procedure in "What happens if an incorrect CD is inserted?" on page 28.
- You must use the same CD used for Key CD programming; a duplicate CD may not work properly.

What happens if an incorrect CD is inserted?

- 1 After the 5th incorrect attempt, the display reads [HELP] for five seconds.

After the [HELP] message appears for five seconds, serial number will appear.

- 2 Press the [DISP FUNC] button, then the button [6], and hold them for five seconds.

After the [SEC] message appears for two seconds, rolling code (six digit) will appear.

- 3 Press the [DISP FUNC] button.

[DISC] flashes on the display.

You will have five more attempts to insert correct disc.

- 4 Insert the Key CD into the slot.

If the correct CD is inserted, an [OK] message will appear for two seconds and the CD will be ejected.

ATTENTION

- If an incorrect CD is inserted, an [ERR_] ("ERR" and error number) message will appear for two seconds, after which the CD will be ejected.
- This process cancels the protection for ESN equipment.

● Note ●

If after 5 tries the correct Key CD is not inserted, the display will read [CALL]; the equipment must be returned to Eclipse to be reset. In this case, please contact your Eclipse dealer for assistance.

Your Key CD can be easily forgotten. Write the album name in a reminder note (See page 44).

How to turn the security indicator on/off

Once ESN security is activated, the indicator flashes whenever the vehicle's ignition switch is turned off, warning potential thieves that the equipment is protected. However, if do not want this visible deterrent, it may be turned off.

- 1 With the equipment in standby, press the [DISP FUNC] button, then the button [2] and hold both for more than one second.

- 2 [IND. FLASH] or [IND.-----] appears on the display.

[IND. FLASH] means the security indicator will flash when the vehicle's ignition switch is off, and [IND.-----] means it will not. Repeat the above steps to reactivate the flash mode.

How to read the Electronic Serial Number

- 1 Check that the equipment is in standby.

- 2 Press and hold the [DISP FUNC] button, then the button [4], and hold both for more than one second.

[ESN] appears on the display, followed by an eight-digit number; this number is your electronic serial number (ESN). You may use this number to identify your Eclipse CD2000 in the event of theft recovery.

How to operate the AUDIO CONTROL

Switching audio control modes

Various audio control modes may be fine-tuned using this procedure.

1 Press the [AUDIO CONTROL] button for less than one second to select the item to be adjusted.

Modes will switch in the order shown below each time the button is pressed.

VOL → BASS → MID → TREB → BAL → FAD → NON-F → NF-P → LOUD → VOL ...



ATTENTION

Press the [MUTE] button for less than one second to cut the volume or restore it instantly.

WARNING

Do not adjust the volume or other controls while driving the vehicle. Do so only while parked in a safe location.

Mode	Function	[AUDIO CONTROL] button	
		Turn to the Left	Turn to the Right
VOL (VOLUME)	Adjusts volume.	Decreases the volume.	Increases the volume.
BASS	Adjusts bass level. Bass mode can be adjusted for each source (CDP/CDC, FM, AM).	Softens low sounds.	Emphasizes low sounds.
MID (MIDDLE)	Adjusts middle level. Mid mode can be adjusted for each source (CDP/CDC, FM, AM).	Softens medium sounds.	Emphasizes medium sounds.
TREB (TREBLE)	Adjusts treble level. Treble mode can be adjusted for each source (CDP/CDC, FM, AM).	Softens high sounds.	Emphasizes high sounds.
BAL (BALANCE)	Adjusts left/right speaker balance.	Emphasizes left speakers.	Emphasizes right speakers.
FAD (FADER)	Adjusts front/rear speaker balance.	Emphasizes rear speakers.	Emphasizes front speakers.
NON-F (NON-FADER)	Adjusts non-fader level (for connected sub-woofers, etc.).	Decreases level.	Increases level.
NF-P (NON-FADER PHASE)	The merging of sound between the front and rear speakers and the woofer can be improved by selecting the phase. Switch the phase to a phase which lets the speakers combine without any disharmony.	Turn the NF-P to NORMAL or REVERSE. NOR: Normal phase REV: Reverse phase	
LOUD	The loudness control may be turned on to emphasize low and high frequencies at low volume levels. Loudness compensates for the apparent weakness of low and high frequencies at low volume by boosting the bass and treble levels.	Turn the loudness control ON/OFF.	

VII

VIII

Making changes with Equalizer Mode

Using EQ (equalizer), you can adjust the frequency according to the genre of the music you are listening to or the kind of the musical instruments.

This equipment is equipped with three equalizer modes. Furthermore, the set value in the audio control mode can be stored and is called as a CUSTOM mode set value.

1 Press the [SOUND] button for less than one second.

Each time the button is pressed, the selection changes in the following order.

DEFEAT(Equalizer OFF)



POWER (Low frequencies emphasized)



SHARP (High frequencies emphasized)



VOCAL (Mid frequencies emphasized)



CUSTOM (Equalizer user preset value)



DEFEAT(Equalizer OFF) ...

⋮

Equalizer user preset memory

The set values for each audio control mode of BASS,MID and TREB can be stored.

The stored value can be recalled by switching the equalizer mode to the CUSTOM mode.

1 Press the [AUDIO CONTROL] button for more than one second.

The set equalizer value is stored in the CUSTOM mode.

Making changes with Function Mode

A variety of settings can be changed.

1 Press the [DISP FUNC] button for more than one second.

The function mode is activated.



ATTENTION

If you press the [FUNC] button during function mode, the adjustment mode is cancelled and the mode returns to normal music mode.

2 Turn the [SEL] button in either direction to display setting items for selection.

When the button is turned, the setting item changes in the following order.

Press the [SEL] button to select the setting item. After selecting the setting item, follow the procedures in the list below.

Disabling the guide tone feature (for button operation)

The equipment is set at the factory to emit a beep tone in response to button operation. The guide tone feature may be disabled in the following procedure:

1 Turn the [SEL] button to select ON or OFF.

2 Press the [SEL] button.

Setting the time

This equipment uses the 12-hour display notation.

1 Press the [SEL] button to display the item to be selected for adjustment.

2 Turn the [SEL] button.

Turn to the right: Turns the time forward.

Turn to the left: Turns the time back.

HD Radio (U.S.A. only.)

This setting can only be chosen when HD radio reception is available.
Refer to page 34 for details on HD Radio operation.

3 Press the [RTN] button.

At this time, other adjustments can also be made in function mode.

4 Press the [DISP FUNC] or [RTN] button to exit function mode.

How to operate the equipment with an optional CD changer connected

This section covers the operation of an optional CD changer that is connected to the equipment. To switch from another mode, press the [DISC] button for less than one second.

Listening to a CD

1 Press the [DISC] button.

Each press of the button switches the mode from CD player → CD Changer 1 → CD Changer 2 → CD player.

A changer or player with no discs loaded will be skipped.

Advancing to the next track or returning to the beginning of the track being played

1 Turn the [SEL] button to the left or right.

Turn to the right :
Advances to the next track.

Turn to the left :
Returns to the beginning of the track being played. (Repeat turning for previous tracks.)

Fast Forward/Rewind

Fast forward or rewind the song currently being played.

1 Press and hold the [∧] or [∨] button.

[∧] button: Fast forward.

[∨] button: Rewind.

Playing the beginning of tracks (SCAN)

1 Press the [4 SCAN] button.

Pressing the button for less than one second causes the changer to move up to the next track and play it for 10 seconds, then move up to the next track and play it for 10 seconds, and so on, on one CD, until the button is pressed again.

Press the button for longer than a second to play the first 10 seconds of the first track of every loaded CD.



ATTENTION

- To continue playing a desired track, press the button again to stop scanning.
- After the entire disc is scanned once, ordinary playback starts from the point where scanning started.

Repeating the same track (REPEAT)

1 Press the [5 RPT] button.

Pressing the button for less than one second causes the changer to repeat the track currently being played, until the button is pressed again.

Press the button for longer than a second to repeat all tracks on the CD being played.

Playing tracks in random order (RANDOM)

1 Press the [6 RAND] button.

Pressing the button for less than one second causes the changer to play the tracks on the currently playing CD in random order, until the button is pressed again.

Press the button for longer than a second to play tracks from all of CDs loaded in the currently selected changer, in random order.



ATTENTION

- During random playback, press the [5 RPT] button to repeat the track being played. To cancel repeat play (go back to random play), press the [5 RPT] button again. During playback of a particular track: The track being played is played repeatedly.
- Occasionally the same track happens to be played (selected) two or more times in a row, but it is not a sign of a problem.
- When any of the functions - "Playing the beginning of tracks", "Repeating the same track" and "Playing tracks in random order" - is selected, a message such as [SCAN], [ALL SCAN], [REPEAT], [ALL REPEAT], [RANDOM] or [ALL RANDOM] appears on the display to verify the current function.
- Random play is not cancelled even if a magazine is ejected.

Skipping to the next or previous CD

1 Press the [1 ∇] or [2 ▲] button.

Button [1 ∇]:

Selects the next lower number disc.

Button [2 ▲]:

Selects the next higher number disc.

Specifying a CD to play

A CD of your choice is directly selectable out of the loaded discs.

1 Press the [SEL] button for less than one second.

2 Press a button from [1] to [6].

Buttons	1	2	3	4	5	6
CD	1	2	3	4	5	6
	7	8	9	10	11	12

To select a CD from . 7 to 12, press the desired button considerably longer.

Switching the display

1 Press the [DISP FUNC] button for less than one second.

Each press of the button will switch the display items in the following sequence:

clock → DISC No./Track No. → current frequency.

How to operate the tuner with an optional HD Radio tuner connected (U.S.A. only)

About HD Radio

If the optional HD Radio (High Definition Radio) tuner is connected, terrestrial digital broadcasts can be received. When terrestrial digital broadcasts are received, FM reception has the same quality as a CD, and AM reception has the same quality as conventional FM sound. Depending on the reception status, HD Radio can also receive analog broadcasts, which means reception is still possible in regions with no digital coverage.

First, press the [FM AM] button to start tuner operation.

There are automatic and manual methods for setting stations in memory. The receiver will accept up to 24 stations in memory: 6 in AM and 18 in FM (6 each for FM1, FM2 and FM3.) (Initial setting)

Tuning to a station

See page 20.

The [HD] indicator on the screen flashes in the HD radio mode.

Entering stations into memory automatically

(The automatic preset mode: ASM)

See page 21.

Manually setting stations into memory

See page 21.

Preset station scan

See page 21.

Switching between displays when receiving HD Radio

During digital reception, the name of the station being received and other information can be displayed.

1 Press the [DISP FUNC] button for less than one second.

Each press will switch the display items in the following sequence:
station name → title* → artist* → album* → genre.

*: Depending on the nature of the broadcast, no information may be shown.



ATTENTION

The maximum number of characters that can be displayed for each item is as follows:

Long name: 48 characters

Short name: 7 characters

Song title: 32 characters

Album: 32 characters

Genre: 32 characters

HD Radio reception settings

The HD Radio reception method can be selected. When the HD Radio tuner is connected to this equipment for the first time, it will be set at [AUTO] (automatic digital/analog selection).

1 Press the [DISP FUNC] button for less than one second.

The function mode is activated.

2 Turn the [SEL] button to select HD Radio.

The selected item will be high lighted.

3 Press the [SEL] button.

Displays the reception setting screen.

4 Turn the [SEL] button to select AUTO or OFF.

The selected item will be highlighted.

In the [AUTO] setting, the selection is switched between digital and analog reception automatically. In areas where digital reception is not possible, reception is automatically switched to analog to avoid loss of reception. During digital reception, [DIGITAL] is shown on the display. This is cleared during analog reception.

In the [OFF] setting, reception is always analog.

5 Press the [SEL] button.

6 Press the [RTN] button.

At this time, other adjustments can also be made in the function mode.

7 Press the [DISP FUNC] or [RTN] button to exit the function mode.

How to operate the tuner with an optional SIRIUS satellite radio tuner connected (U.S.A. only)

About SIRIUS satellite radio

If the optional SIRIUS satellite radio tuner is connected, satellite radio broadcast can be received.

With SIRIUS satellite radio, over 100 channels are available including music, sports, news, and entertainment programs.

The channel can be selected from categories such as POP and ROCK, or by selecting individual channel manually.

Reception of SIRIUS satellite radio is fee based; you have to subscribe to it.

It is possible to subscribe through the SIRIUS radio website.

URL: <http://cdn.sirius.com>

ATTENTION

For information about the operation and set-up of the SIRIUS satellite radio tuner, see the SIRIUS satellite radio owner's manual.

The receiver will accept up to 24 stations in memory.

Selecting the radio mode

- 1 Press the [FM AM] button for more than two second.

The mode switches between the satellite radio mode and the FM/AM radio mode each time the button is pressed.

Selecting a channel

- 1 Press the [FM AM] button for less than one second to switch to the desired SR bands.

Radio bands will switch from SR1 → SR2 → SR3 → SR4 in order each time the button is pressed.

- 2 Turn the [SEL] button to the left or right to tune to a channel.

Turn to the right:

Selects the higher channel.

Turn to the left :

Selects the lower channel.

- 3 Press the [V] or [^] button for less than one second to start the automatic channel search.

Reception is enabled for all channels within the currently selected category. (Refer to page 36 for details on "Category selection".)

[^] button:

Starts searching toward higher channels.

[v] button:

Starts searching toward lower channels.

Category selection

The channel can be selected from among categories such as POP and ROCK. Consult the SIRIUS website for details of categories.

- 1 Press the [V] or [^] button for more than one second.

Categories will switch in order shown below each time button is pressed.

[^] button:

Advances to next category.

[v] button:

Returns to previous category.

Direct channel selection

The channel can be selected by inputting the channel directly.

1 Press and hold the [SEL] button for more than two seconds.

The mode will change to the direct channel selection mode.

2 Press the buttons [1], [2] and [3] to select the channel number to be input.

[1] button Hundreds

[2] button Tens

[3] button Units

Each time the buttons are pressed, the numerals change in the following order.

0 → 1 → 2 → 3 → 4 → 5 → 6 → 7 → 8 → 9

Pressing the button [6] clears the numeral at the previous digit.

3 Press the button [5].

Starts reception.

Manually setting channels into memory

This section covers the setting of channels in memory under the numbered buttons.

1 Turn the [SEL] button to the right or left to tune to the channel to be entered in memory.

2 Select any button, from [1] to [6], and press it for more than two seconds.

The tuned channel is now memorized and set in the selected button. Repeat the procedure to set additional manually tuned channels in memory, in turn, for buttons [1] to [6]. These buttons are called the preset buttons.

ATTENTION

If the vehicle's battery is disconnected (for repairs to the vehicle or for removing the equipment), all channels in memory will be lost. In such a case, set channels in memory again.

Preset channel scan

This function enables reception of all the channels in the preset buttons for five seconds each.

1 Press the [SEL] button for less than two seconds.

[P SCAN] will appear at the display, and channels stored under preset buttons [1] to [6] will be played for five seconds each.

2 To stop the preset scan mode at a desired channel, press the [SEL] button again.

The equipment will stay tuned to the desired channel.

Switching displays when using the SIRIUS satellite radio

1 Press the [DISP FUNC] button for less than one second.

Each time the button is pressed the display item changes in the following order:

channel name → category name → title → artist → SIRIUS unit ID.

ATTENTION

- The maximum number of characters that can be displayed for each item is as follows:
Title: 38 characters
Artist: 38 characters
Channel: 20 characters
Category: 16 characters
- If there is no name, NO_ DATA will appear.

Others

About iPod® operation

When an optional iPod interface adaptor (iPC-106) is connected, you can operate the iPod with this and listen to the songs stored in the iPod.

You can operate the iPod in the CD changer mode and the SIRIUS satellite radio mode.

You can select a desired song by playlist, artist, album or song in the search mode.



ATTENTION

- In the CD changer mode, any informations and messages cannot be displayed.
 - Two CD changers cannot be connected.
 - An optional SIRIUS satellite radio tuner unit cannot be connected when you operate the iPod in the SIRIUS satellite radio mode.
 - For functions of the iPod, refer to the iPod User's Guide.
 - Operating the iPod with the CD changer or in the SIRIUS mode places restrictions on song selection and display.
 - For detail explanation of the iPod operation and connection, refer to the Instruction Manual of the optional iPod interface adaptor (iPC-106).
 - iPod is for legal or rightholder-authorized copying only. Don't steal music.
 - iPod is a trademark of Apple Computer, Inc., registered in is a trademark of Apple Computer, Inc., registered in the U.S. and other countries.
-

If you have a question:

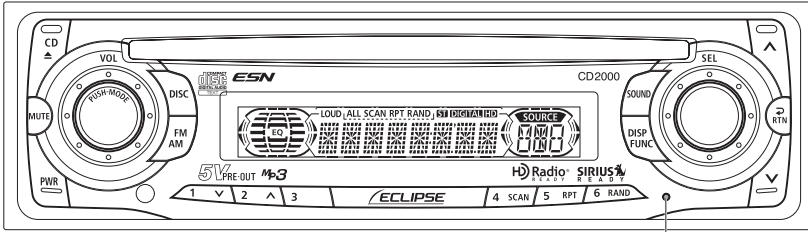

[RESET] button

First check the item mentioned below before attempting to troubleshoot problems.

CAUTION

If a problem occurs, for instance when the equipment does not respond to any button presses, or the display doesn't work correctly, press the [RESET] button using a paper clip or similar item. Pressing the [RESET] button will delete all the entries from memory. The settings will return to those made at the factory prior to shipment.

Displayed information (for troubleshooting)

The information listed in the chart below is displayed to show the status of the CD, Area Shot function, Sirius Radio and CD changer. Refer to the chart for the appropriate action.

Information Contents	Explanation and remedial action to take	
INFO 1	THE SHUTTER OF THE CD CHANGER IS OPENED	Close the shutter.
INFO 2	NO DISC LOADED IN THE MAGAZINE	There is no disc in the magazine or player. Load a disc in the magazine. (Load a music disc.)
INFO 3	DISCS ARE DIRTY OR DAMAGED	The loaded disc is dirty or upside down. Check it for proper orientation and verify it is clean.
INFO 5	CD PLAYER AND CD CHANGER FAILS MECHANICALLY	<ul style="list-style-type: none"> The CD player and CD changer is inoperative for some reason. Go through the magazine removal procedure. If a magazine fails to eject, please contact your dealer.
INFO 6	WHEN THE CD PLAYER AND CD CHANGER INTERNAL TEMPERATURE IS HIGH (TO PROTECT PICKUP UNIT)	<ul style="list-style-type: none"> The temperature in the CD player and CD changer is too high for operation. Wait till it cools down. Resume playing after the "High temperature sensed and CD stopped" display disappears. If the CD still cannot play, please contact your dealer.
INFO 7	AN INTERNAL POWER SUPPLY FAILURE IS OCCURRING	<ul style="list-style-type: none"> Turn the ACC off once before turning it on once again to resume the operation. If this condition persists, please contact your dealer.
LOAD	CD changer is in the process of verifying the presence of CDs after a magazine has been inserted into the CD changer.	

XIII

XIV

Other information

ANTENNA	Sirius ANTENNA IS DISCONNECTED	Connect the Sirius antenna.
CALL 888-539-SIRIUS	NO SUBSCRIPTION TO THE SELECTED CHANNEL	Subscribe to Sirius to receive the service by Sirius Satellite radio.
ACQUIRING	Sirius Satellite RADIO SIGNAL RECEIVING failed	Select another channel.

Mode	Problem	Causes	Remedial action to take	Refer to page
Common to all	Dead or weak sound	Is the volume control up sufficiently?	Turn up the volume control.	29
		Is the muting function in effect (MUTE)?	Cancel the muting (MUTE) function.	29
		Is the fader or balance control set far to one side?	Readjust the fader and balance controls to more normal positions.	29
		Other probable causes include broken audio-signal wiring or a faulty speaker.	Have your dealer check the problem.	—
	Power does not turn on.	Are there too electrical items installed and causing a lack of power?	Have your dealer check the problem.	—
		Other probable causes include a run-down car battery, broken power or interconnection wiring.	Have your dealer check the problem.	—
	Frequencies or titles set in memory are deleted.	Has the car battery been disconnected for repair or checked out?	Reenter them into memory.	21
		Are there too electrical items installed and causing lack of available power?	Have your dealer check the problem.	—
		Other probable causes include run-down car battery, broken power or interconnection wiring.	Have your dealer check the problem.	—
	No guide tone sounds.	Is the guide tone disabled?	Enable the guide tone.	31
	The remote control does not work.	Is the battery low?	Replace battery.	24
		Is the battery installed in reverse polarity?	Reinstall the battery in the correct polarity.	24
		Is direct sunlight hitting the remote control light receptor?	Use the remote control close to the receptor.	—
		Other probable causes include a malfunctioning remote control.	Have your dealer check the problem.	—

Mode	Problem	Causes	Remedial action to take	Refer to page
CD	The disc cannot be inserted. The disc is ejected as soon as it is inserted. Or, the disc cannot be ejected. The disc cannot be changed.	Is an extra label or seal applied to the disc?	Do not apply labels or seals to the disc.	12
		Are there rough edges, deformations or damaged areas on the disc?	Try inserting another disc. Remove any burrs. Do not use a deformed or damaged disc.	12
	Sound skips around. Sound is intermittent. Sound is bad in quality.	Is the disc damaged? (scratched, warped, etc.)	Try another disc. Do not play a damaged disc.	12
		Is the disc clean?	Clean the disc.	13
		Is the player mounted at a proper angle? Is the player mounted loosely?	Have your dealer check it out.	—
		Are you driving over a rough surface?	Avoid playback while driving over rough surfaces.	9
	The disc cannot be ejected.	If unknown	Press the [CD ▲] button for longer than five seconds with the front panel opened.	—
	Tuner	Receives no stations, or receives static noise.	Is the antenna retracted?	Extend the antenna.
Is the tuner correctly tuned to a station?			Tune to a station.	20
Are you driving outside the service area of your preset stations?			Tune to a local station. (Please note, there may be no local stations servicing the area where you are currently driving.)	20
Are you operating other equipment such as computer, or a mobile phone, in your vehicle at the same time as your receiver?			Avoid operating such equipment while using the equipment.	—
Other problems may include a loose or disconnected antenna cable, a bad antenna cable or a bad wiring.			Have your authorised Eclipse retailer check the problem.	—

Specifications

<GENERAL>

Power Output	MOSFET 50W×4
Line Output Level/Impedance	5V (0dB)/55Ω
Power Supply	14.4V DC (11-16V)
Current Drain	3A
Dimensions (W x H x D)	7" x 2" x 6-1/8" (178 x 50 x 155mm)
Mass (weight)	Approx. 1.4kg
Tone Control	BASS: ±12db at 80Hz MID: ±12db at 630Hz Treble: ±12db at 10kHz
Loudness	+10dB at 100Hz/+ 6.5dB at 10kHz

<FM TUNER>

Frequency Range	USA: 87.75~107.9MHz (0.2MHz step) Asia: 87.5~108MHz (0.05MHz step) Australia: 87.5~108MHz (0.1MHz step) Latin America: 87.75~107.9MHz (0.1MHz step)
Usable Sensitivity	13dBf
50dB Quieting Sensitivity	14dBf
Frequency Response	30~15,000Hz
Stereo Separation	38dB (1kHz)

<AM TUNER>

Frequency Range	USA: 530~1,710kHz (10kHz step) Asia: 522~1,629kHz (9kHz step) Australia: 522~1710kHz (9kHz step) Latin America: 530~1710kHz (10kHz step)
Usable Sensitivity	20μV

<CD SECTION>

Frequency Response	20Hz~20,000Hz
Total Harmonic Distortion	0.008%
Wow & Flutter	Below measurable limits
S/N Ratio	95dB
Dynamic Range	95dB
Channel Separation	80dB

How to contact customer service

Should the product require service, please contact the following Eclipse dealer near your house.

<U.S.A/CANADA>

Fujitsu Ten Corp. of America
19600 South Vermont Avenue, Torrance, CA 90502
Phone: 1-800-233-2216 (Information)

<AUSTRALIA>

Fujitsu Ten (Australia) PTY LTD.
89 Cook Street Port Melbourne, Victoria 3207, Australia
Phone: 1800 211 411

<MALAYSIA>

CSE Automotive Technologies Sdn. Bhd.
Level 5, Axis Plaza, Jalan U1/44, Glenmarie, 40150 Shah Alam,
Selangor D.E., Malaysia.
Phone: 03-5569-4200
Fax: 03-5569-4201

<SINGAPORE>

Cobra Singapore Pte Ltd
#07-02, King's Centre 390, Havelock Road Singapore 169662
Phone: 6737 2568
Fax : 6737 9538

<KOREA>

Transpectra Co., Ltd.
115-16 nonhyun dong kangnam ku Seoul, Korea.
Phone: 02-540-4595
Fax: 02-2-540-4666

<TAIWAN>

Sentrek Taiwan, LTD.
1, 9F, Lane 155, Section 3, Peishen RD., Shenkeng, Taipei Hsien, 222
Taiwan, R.O.C.
Phone: 02-2662-8110
Fax: 02-2662-8117

<THAILAND>

Safe-T-Cut (Thailand) Co., Ltd.
114/9 Soi Suwansawadi, Thungmahamek, Rama 4 Rd., Sathorn,
Bangkok 10120, Thailand.
Phone: 02-671-9610-12
Fax: 02-671-9614

IMPORTANT

**RECORD YOUR “KEY CD”
HERE...**

**STORE YOUR “KEY CD”
ALONG WITH YOUR
OWNER’S MANUAL.**

Pour un fonctionnement en toute sécurité du CD2000

Les symboles Avertissement et Mise en garde représentés ci-dessous apparaissent tout au long de ce manuel ainsi que sur le CD2000. Ils indiquent comment manipuler l'appareil en toute sécurité et permettent ainsi d'éviter tout dégât physique ou matériel.

Avant d'avancer dans le manuel, lisez attentivement les informations relatives à la sécurité développées dans la section suivante.



Avertissement

Ce symbole "AVERTISSEMENT" indique qu'en cas de manipulation incorrecte de l'appareil ou de non-respect des consignes de sécurité qu'implique ce symbole, vous risquez de vous exposer à de graves blessures pouvant parfois se révéler mortelles.



Mise en garde

Ce symbole "MISE EN GARDE" indique qu'en cas de manipulation incorrecte de l'appareil ou de non-respect des consignes de sécurité qu'implique ce symbole, vous risquez de vous exposer à de graves blessures ou d'endommager l'appareil.

Lisez attentivement l'ensemble des manuels et garanties fournis avec cet appareil.

Eclipse ne saurait être tenu responsable des dysfonctionnements de cet appareil survenant à la suite du non-respect des consignes d'utilisation et de sécurité.



AVERTISSEMENT

- **Ne destinez pas cet appareil à une utilisation autre que celle pour laquelle il a été conçu. Respectez également les procédures d'installation décrites dans ce manuel ; Eclipse ne saurait être tenu responsable des dommages éventuels occasionnés incluant mais ne se limitant pas à des blessures graves ou mortelles ou encore des dommages matériels résultant de procédures d'installation accidentogènes.**
- **Cet appareil nécessite une alimentation en courant continu de 12 V et ne doit être installé que sur un véhicule équipé d'un circuit électrique avec borne négative à la masse de 12 V. Toute autre installation risque de provoquer un incendie ou d'endommager gravement l'appareil ou le véhicule.**
- **Certains appareils fonctionnent sur piles. N'installez jamais cet appareil dans un endroit où de jeunes enfants pourraient facilement accéder aux piles. En cas d'ingestion, appelez immédiatement un médecin.**
- **Durant la conduite, ne quittez jamais la route des yeux pour effectuer des réglages sur l'appareil. Restez concentré(e) sur votre conduite afin d'éviter tout accident ; ne vous laissez pas distraire par le fonctionnement ou le réglage de l'appareil.**
- **Lorsque vous êtes au volant, ne regardez jamais l'écran de l'appareil. Si vous ne restez pas concentré(e) sur la route, des accidents peuvent se produire.**
- **N'introduisez pas d'objets étrangers dans la fente de chargement du disque ; vous risqueriez de provoquer un incendie ou de subir un choc électrique.**
- **Cet appareil ne doit jamais être démonté ou modifié de quelque manière que ce soit. Vous risqueriez de vous blesser ou de provoquer un incendie ou un choc électrique.**

AVERTISSEMENT

- Ne laissez jamais d'eau, de poussière ou de corps étrangers pénétrer à l'intérieur de l'appareil. Un dégagement de fumée, un incendie ou un choc électrique pourrait en résulter.
- Soyez vigilant(e) quant à l'emplacement de la télécommande. Des accidents de la circulation ou des problèmes de conduite peuvent survenir si la télécommande vient se glisser sous les pédales etc. lors de la conduite, lorsque le véhicule freine ou prend un virage, par exemple.
- N'utilisez pas l'appareil s'il présente des dysfonctionnements (l'écran ne s'allume pas ou l'appareil n'émet aucun son). Vous risqueriez de vous blesser ou de provoquer un incendie ou un choc électrique.
- Remplacez toujours les fusibles par des fusibles de capacité et de caractéristiques identiques. N'utilisez jamais de fusible dont la capacité est supérieure à celle de l'original. L'utilisation du mauvais type de fusible risque de provoquer un incendie ou d'endommager gravement votre appareil.
- Si des corps étrangers ou de l'eau pénètrent dans l'appareil, si de la fumée s'échappe ou si une odeur anormale se dégage, éteignez-le immédiatement et contactez votre revendeur. Si vous continuez à l'utiliser dans de telles conditions, vous risquez de vous blesser ou de provoquer un incendie ou un choc électrique.
- Ne tentez jamais de changer de CD lorsque vous êtes au volant. Afin d'éviter tout accident, arrêtez votre véhicule dans un endroit ne gênant pas la circulation, puis procédez au changement.
- Les sacs plastique et les emballages constituent un risque d'étouffement pouvant entraîner la mort. Tenez-les hors de portée des bébés et des enfants. Ne recouvrez jamais votre tête ou votre bouche d'un sac plastique.

MISE EN GARDE

- Si vous souhaitez changer l'appareil de place, veuillez contacter votre revendeur pour des raisons de sécurité. Il vous faut en effet procéder au préalable à un examen des conditions de dépose et de pose de l'appareil.
- Réglez le volume sonore à un niveau raisonnable afin que les sons provenant de l'extérieur restent audibles (avertisseurs sonores, voix, sirènes). Vous risquez sans cela de provoquer un accident.
- Attention à ne pas vous pincer les mains ou les doigts lorsque vous réglez l'angle d'inclinaison ou fermez l'afficheur. Vous risqueriez de vous blesser.
- Ne mettez pas vos mains ou vos doigts dans la fente de chargement du lecteur CD. Vous risqueriez de vous blesser.
- Ne touchez pas la partie chaude de l'amplificateur. Vous risqueriez de vous brûler.
- Ne rechargez pas les piles à anode sèche. Elles risqueraient de se briser et de provoquer des blessures.
- Utilisez uniquement les piles spécifiées par le fabricant. Ne mélangez jamais les piles neuves avec les anciennes. Les cassures et fuites occasionnées au niveau des piles peuvent provoquer des blessures et nuire gravement à l'environnement.



MISE EN GARDE

- Lorsque vous insérez les piles dans l'appareil, respectez la polarité (positive/négative) en procédant comme indiqué dans le manuel d'utilisation. Si la polarité n'est pas correcte, les cassures et les fuites occasionnées au niveau des piles peuvent provoquer des blessures et nuire gravement à l'environnement.
- Une fois les piles usées, remplacez-les immédiatement afin d'éviter qu'elles ne fuient et n'endommagent l'appareil. Le produit contenu dans les piles peut gravement brûler la peau ou les yeux en cas de fuite. Lavez-vous les mains après toute manipulation.
- Si de la solution alcaline des piles à anode sèche entre en contact avec votre peau ou vos vêtements, rincez abondamment à l'eau claire. En cas de contact avec les yeux, rincez abondamment à l'eau claire et consultez immédiatement un médecin.
- Si vous souhaitez vous débarrasser de vos piles à anode sèche au lithium, appliquez du ruban isolant sur les bornes positive et négative des piles, puis jetez-les conformément à la "Réglementation locale" sur les déchets dangereux en vigueur. Si les piles entrent en contact avec d'autres objets conducteurs d'électricité, tels que des composants métalliques, celles-ci peuvent se briser et un court-circuit ou un incendie risque de se produire.
- Les piles ne doivent jamais être court-circuitées, démontées, chauffées, jetées au feu ou plongées dans l'eau. Si les piles venaient à se briser ou à fuir, cela risquerait de provoquer un incendie ou d'entraîner de graves blessures.
- Évitez de ranger la télécommande dans un endroit exposé à la lumière directe du soleil ou à des températures et un taux d'humidité élevés. De telles conditions risqueraient de déformer le boîtier de la télécommande ou d'endommager les piles (fissures, fuites).
- Ne destinez pas cet appareil à une utilisation autre que celle prévue par le manuel. Une telle situation risquerait de provoquer des dégâts physiques et matériels.
- Vérifiez le niveau du volume avant d'allumer l'appareil. Une telle situation risquerait d'entraîner des troubles auditifs.
- Ne faites jamais fonctionner l'appareil dans des conditions anormales, par exemple lorsque le son est coupé ou haché. Une telle situation risquerait de provoquer un incendie.
- Cet appareil exploite la technologie du laser. Cet appareil ne doit jamais être démonté ou modifié de quelque manière que ce soit. En cas de dysfonctionnement, contactez votre revendeur.
En modifiant l'appareil, vous risquez de vous exposer au rayonnement laser (trouble de la vision) ou de provoquer un accident, un incendie ou un choc électrique.
- Si l'appareil venait à tomber ou que la façade était endommagée, mettez-le immédiatement hors tension et contactez votre revendeur. Utiliser l'appareil dans de telles conditions présente un risque d'incendie ou de choc électrique.

Table des matières

Pour un fonctionnement en toute sécurité du CD2000	46	I
Précautions d'emploi	53	II
Noms des commandes et des éléments	54	III
Comment utiliser le lecteur CD (MP3) ?	56	IV
Comment utiliser le syntoniseur ?	65	V
Comment utiliser la télécommande en option ?	68	VI
Procédure d'utilisation de l'ESN en toute sécurité	71	VII
Comment utiliser la commande audio ?	75	VIII
Changements à l'aide du mode Fonction	77	IX
Comment utiliser l'appareil lorsqu'un changeur de CD fourni séparément est branché ?	78	X
Comment utiliser le syntoniseur lorsqu'un syntoniseur disposant de la norme HD Radio est connecté (Etats-Unis uniquement) ?	81	XI
Comment utiliser le syntoniseur lorsqu'un syntoniseur radio par satellite SIRIUS proposé en option est connecté (Etats-Unis uniquement) ?	83	XII
Autres	86	XIII
Pour toute question :	87	XIV
Caractéristiques	90	XV
Comment contacter le service client ?	91	XVI

Table des matières

<i>Pour un fonctionnement en toute sécurité du CD2000</i>	46
<i>Précautions d'emploi</i>	53
Remarques	53
<i>Noms des commandes et des éléments</i>	54
Mise sous et hors tension de l'appareil.....	55
<i>Comment utiliser le lecteur CD (MP3) ?</i>	56
A propos des disques compacts.....	56
A propos des CD neufs	56
A propos des accessoires pour CD.....	57
A propos des CD que vous avez empruntés.....	57
Comment retirer un CD du lecteur	57
A propos des CD de forme irrégulière.....	57
A propos du nettoyage des CD	57
A propos du MP3.....	58
Qu'est ce que le MP3 ?	58
Fichiers MP3 lisibles	58
Etiquette ID3	58
Media	58
Format des disques.....	59
Noms de fichiers	59
Multisession	59
Lire un MP3.....	59
Affichage du temps de lecture MP3	60
Ordre d'affichage des noms de fichiers et de dossiers MP3	60
Lecture d'un CD (fichier MP3)	61
Basculer en mode Lecteur CD	61
Retourner au répertoire de base du CD	64
Affichage du CD-Texte	64
Afficher le titre.....	64
Ejecter le disque	64
<i>Comment utiliser le syntoniseur ?</i>	65
Régler une station	65
Enregistrer les stations automatiquement (Mode Présélection automatique : ASM)	66
Enregistrer les stations manuellement	66
Prérégler le balayage des stations	66
Changer l'affichage.....	67
Modifier la sensibilité de la réception pour un balayage automatique	67
Changer l'emplacement de la bande radio	67

Comment utiliser la télécommande en option ?	68
Précautions relatives à l'utilisation de la télécommande	68
Nettoyer la télécommande.....	68
Remplacer les piles	69
Procédure d'utilisation de l'ESN en toute sécurité	71
A propos du système ESN	71
Comment utiliser le système de sécurité ESN (par CD clé) ?	71
Comment programmer le CD clé ?	71
Comment désactiver le CD clé ?.....	71
Comment changer de CD clé ?.....	72
Comment retourner à un fonctionnement normal (verrouillage du système de protection ESN) ?.....	72
Que se passe-t-il si le CD inséré n'est pas le bon ?	73
Comment allumer / éteindre le voyant de sécurité ?	73
Comment lire le numéro de série électronique ?	74
Comment utiliser la commande audio ?	75
Changer de modes de commande audio	75
Changements à l'aide du mode Egaliseur	76
Mémoire pré réglée par l'utilisateur de l'égaliseur	76
Changements à l'aide du mode Fonction	77
Comment utiliser l'appareil lorsqu'un changeur de CD fourni séparément est branché ?	78
Ecouter un CD	78
Passer à la plage suivante ou retourner au début de la plage en cours	78
Avance / Retour rapide.....	78
Lire le début des plages (BALAYAGE).....	78
Répéter une même plage (REPETITION)	79
Lire les plages dans un ordre aléatoire (RANDOM)	79
Passer au CD suivant ou précédent.....	79
Sélectionner un CD en particulier.....	80
Changer l'affichage.....	80
Comment utiliser le syntoniseur lorsqu'un syntoniseur disposant de la norme HD Radio est connecté (Etats-Unis uniquement) ?	81
A propos de la norme HD Radio.....	81
Régler une station	81
Enregistrer les stations automatiquement (Mode Présélection automatique : ASM) ...	81
Enregistrer les stations manuellement	81
Pré régler le balayage des stations	81
Changer d'affichage lors de la réception HD Radio.....	81
Réglages de la réception HD Radio	82

Comment utiliser le syntoniseur lorsqu'un syntoniseur radio par satellite SIRIUS proposé en option est connecté (Etats-Unis uniquement) ?	83
A propos de la radio par satellite SIRIUS	83
Sélectionner le mode Radio	83
Sélectionner un canal	83
Sélection de la catégorie	84
Sélection directe du canal	84
Mémoriser les canaux manuellement	84
Prérégler le balayage des canaux	85
Changer d'affichage lors de l'utilisation de la radio par satellite SIRIUS	85
Autres	86
A propos du fonctionnement d'iPod®	86
Pour toute question :	87
Messages d'information (pour le dépannage)	87
Caractéristiques	90
Comment contacter le service client ?	91

Précautions d'emploi

<Votre CD2000 fonctionnera longtemps sans problème si vous l'utilisez correctement et en prenez soin.>

Remarques

- Pour votre sécurité, n'utilisez votre autoradio qu'avec un volume sonore vous permettant d'entendre les bruits extérieurs.



- Il est recommandé d'utiliser avec ce lecteur des disques comportant l'un des symboles représentés à gauche.
- Ce lecteur prend en charge la lecture des CD musicaux (CD-R/CD-RW). Assurez-vous que les disques que vous utilisez sont conformes aux normes en vigueur et ne présentent aucun défaut. Il est possible que sur certains appareils de montage, les disques ne soient pas toujours lus correctement.

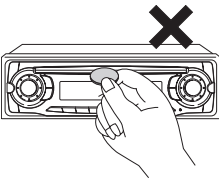

- Cet appareil a été conçu pour ne recevoir que des CD. N'insérez aucun objet étranger, du type pièces de monnaie ou cartes de crédit, dans la fente du lecteur. A cet égard, soyez particulièrement vigilant vis-à-vis des enfants.



- Evitez les chocs mécaniques violents. Si le lecteur est soumis à de fortes vibrations lors d'un passage sur un sol accidenté, la lecture du CD peut être saccadée. Dans une telle situation, reprenez la lecture dès que vous roulez à nouveau sur une surface plus régulière.



- En cas de condensation. Par temps froid ou pluvieux, de la même façon que la surface intérieure des vitres se couvre de buée, des gouttelettes d'eau (condensation de la vapeur d'eau) peuvent également se déposer sur la tête de lecture. Dans cette situation, la lecture du disque peut devenir saccadée, voire impossible. Avant de reprendre la lecture, aérez quelques instants le véhicule afin que la buée disparaisse.

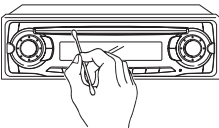

- Nettoyage de la fente de chargement du CD. Au fil des utilisations, les parois intérieures de la fente de chargement du CD se couvrent progressivement de poussière. Nettoyez-les de temps en temps afin d'éviter que la poussière accumulée ne raye les disques.

Noms des commandes et des éléments

Vue de face

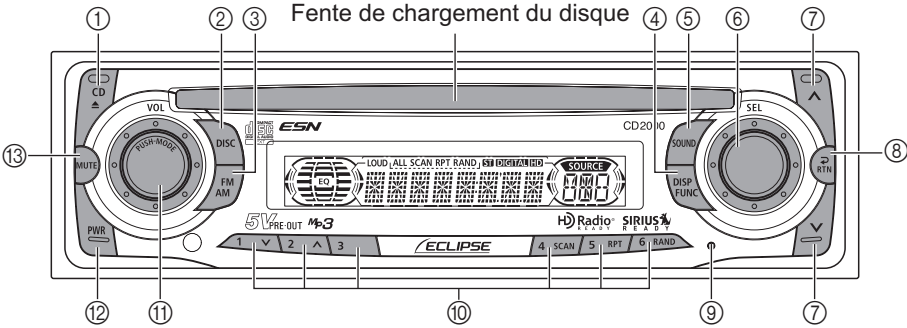

N°	Bouton	Nom et fonction
①		Bouton [CD ▲ (EJECT)] Permet d'éjecter le disque compact.
②		Bouton [DISC] Permet de passer d'un mode Disque à l'autre.
③		Bouton [FM AM] Permet de passer en mode Radio et de parcourir les bandes.
④		Bouton [DISP FUNC] Permet de passer d'un écran à un autre et d'activer ou de désactiver le mode Fonction.
⑤		Bouton [SOUND] Permet de régler l'égaliseur.
⑥		Bouton [SEL] Permet de sélectionner les stations de radio et les pages de CD.
⑦		Bouton [^ / v] Permet de rechercher automatiquement une station de radio ou d'activer l'avance et le retour rapide.

N°	Bouton	Nom et fonction
⑧		Bouton [RTN] Permet de revenir à l'écran précédent.
⑨		Bouton [RESET] Permet de réinitialiser les fonctions de l'appareil sur les paramètres par défaut.
⑩		Boutons [1] à [6] Permettent de sélectionner les stations de radio pré-réglées et d'activer les fonctions du mode Disque.
⑪		Bouton [AUDIO CONTROL] Permet de régler le volume sonore et d'activer d'autres fonctions.
⑫		Bouton [PWR] Permet de mettre le lecteur sous et hors tension.
⑬		Bouton [MUTE] Permet d'activer ou de désactiver le mode Silence.

Mise sous et hors tension de l'appareil

Lorsque l'appareil est mis sous tension, le dernier mode utilisé (CD ou Syntoniseur, par exemple) avant d'éteindre l'appareil est restauré.

Lorsque le véhicule ne dispose pas d'un commutateur d'allumage doté d'une position ACC, l'appareil doit être mis hors tension avec précaution. Reportez-vous à l'étape 2 ou à l'étape 3 lors de sa mise hors tension.

1 Lorsque l'appareil est hors tension, appuyez sur le bouton [PWR].

L'appareil s'allume.

ATTENTION

Lorsque l'appareil est mis en marche pour la première fois ou lorsque les bornes de la batterie sont débranchées en vue d'une intervention sur le véhicule et que l'alimentation est rétablie, l'appareil s'allume alors en mode FM1. Les stations de radio sont ensuite recherchées automatiquement et enregistrées sous les boutons [1] à [6].

2 Lorsque l'appareil est sous tension, maintenez le bouton [PWR] enfoncé pendant moins de deux secondes.

L'alimentation est alors coupée et l'appareil se met en veille.

Si vous maintenez à nouveau le bouton [PWR] enfoncé pendant plus d'une seconde, l'appareil s'éteint alors complètement.

3 Lorsque l'appareil est sous tension, maintenez le bouton [PWR] enfoncé pendant plus de deux secondes.

L'appareil se met hors tension.

ATTENTION

Si le véhicule ne dispose pas d'une position ACC, maintenez le bouton [PWR] enfoncé pendant plus de deux secondes.

Comment utiliser le lecteur CD (MP3) ?

A propos des disques compacts

- Les informations enregistrées sur le disque compact sont lues au moyen d'un laser ; c'est pourquoi aucun composant ne touche la surface du disque. Si le disque est rayé ou voilé, la qualité du son risque d'être détériorée et la lecture saccadée. Afin de garantir un son d'une excellente qualité, prenez les précautions suivantes :

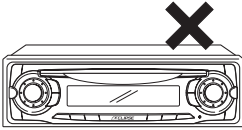

- Ne laissez pas un disque dans la fente une fois celui-ci éjecté ; il risquerait de se voiler. Les disques doivent être rangés dans leur boîtier et gardés à l'abri de la chaleur et de l'humidité.

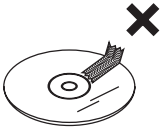

- Ne collez pas de papier ni de ruban adhésif sur le disque. N'écrivez sur aucune face du disque et faites attention à ne pas le rayer.



- Les disques tournent à très grande vitesse dans l'appareil. N'insérez jamais de disques fendus ou voilés car vous risqueriez d'endommager l'appareil.



- Evitez de toucher la surface gravée du disque lorsque vous le saisissez ; tenez-le par les bords.

A propos des CD neufs

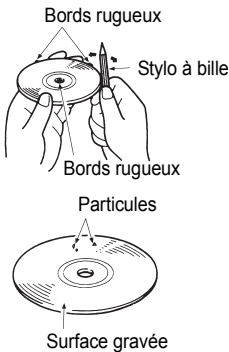

- Vous avez certainement déjà remarqué que le trou situé au centre et les bords de certains disques neufs étaient rugueux. Passez le côté d'un stylo à bille (ou autre) le long de ces bords rugueux, car ils risquent d'empêcher le chargement correct du disque dans l'appareil. Il est possible que des particules se détachent des bords rugueux et viennent se coller sur la surface gravée du CD, gênant ainsi la lecture.

A propos des accessoires pour CD.

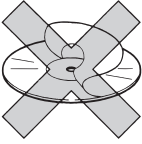

- N'utilisez pas les accessoires (stabilisateurs, enveloppes protectrices, produits nettoyants pour lentilles laser, etc.) censés « améliorer la qualité du son » ou « protéger les CD ». Toute modification de l'épaisseur du CD ou de ses dimensions extérieures suite à l'utilisation de ces accessoires peut entraîner des problèmes de lecture.

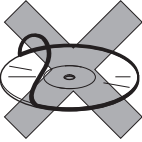

- Ne placez JAMAIS de bague de protection (ou autres accessoires) autour de vos disques. Ces bagues de protection sont disponibles dans le commerce. Elles sont supposées protéger les disques et améliorer la qualité du son (et les effets de vibration), mais provoquent généralement plus de mal que de bien. Les problèmes les plus courants surviennent lors de l'insertion ou de l'éjection du disque, mais peuvent également affecter la lecture lorsque la bague de protection se détache du disque à l'intérieur du mécanisme.

IV

A propos des CD que vous avez empruntés

- N'utilisez pas de CD portant des traces de colle, de ruban adhésif ou d'étiquette autocollante. Ils risqueraient de se coller à l'intérieur de l'appareil et d'endommager celui-ci.

Comment retirer un CD du lecteur

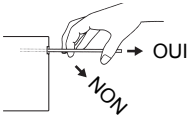

- Lorsque vous retirez un disque, sortez-le parallèlement à la fente. Lorsque vous retirez un disque, ne l'inclinez pas vers le haut ni vers le bas, vous risqueriez de rayer sa surface gravée.

A propos des CD de forme irrégulière

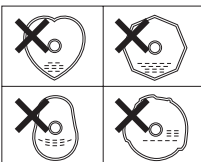

- Le lecteur ne prend pas en charge les CD de formes particulières (ex. : en forme de coeur ou octogonal). Ne tentez pas de les lire, même à l'aide d'un adaptateur, car ils risquent d'endommager le lecteur.

A propos du nettoyage des CD



- Utilisez un produit nettoyant pour disques compacts disponible dans le commerce et essuyez doucement la surface du disque en partant du centre vers les bords.

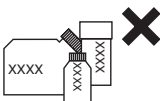

- N'utilisez pas d'essence spéciale, de diluant, de bombe pour disques vinyles ou d'autres produits nettoyants. Ils risqueraient d'endommager la surface polie du CD.

A propos du MP3



ATTENTION

La création de fichiers MP3 à partir de sources telles que les émissions, les disques, les enregistrements, les vidéos et les prestations en direct sans la permission des titulaires du droit d'auteur à des fins autres que privées est interdite.

Qu'est ce que le MP3 ?

Le format MP3 (MPEG Audio Layer III) est une norme de compression de données audio. Grâce au MP3, un fichier peut être compressé jusqu'à 1/10e de sa taille d'origine.

Sur cet appareil, toutes les normes de fichiers, les médias enregistrés et les formats MP3 ne peuvent pas être utilisés.

Fichiers MP3 lisibles

- Normes prises en charge : MPEG-1 Audio Layer III
- Fréquences d'échantillonnage prises en charge : 44,1 ; 48 (kHz)
- Débit binaire pris en charge : 64, 80, 96, 112, 128, 160, 192, 224, 256, 288, 320 (kbps)
 - * Prend en charge VBR. (64~320 kbps)
 - * Ne prend pas en charge le format libre.
- Canaux pris en charge : stéréo

Etiquette ID3

Les fichiers MP3 comportent une « étiquette ID3 » permettant de leur associer diverses informations, telles que le titre de la chanson et le nom de l'artiste.

Cet appareil prend en charge les étiquettes ID3v. Etiquettes 1.0, 1.1, 2.2 et 2.3.

Media

Les disques CD-R et CD-RW sont des médias compatibles avec le format MP3. Contrairement aux CD-ROM habituellement utilisés pour les enregistrements de fichiers musicaux, les CD-R et CD-RW sont extrêmement sensibles aux environnements très chauds ou très humides et il arrive qu'ils ne puissent pas bien être lus. Les traces de doigts et les rayures peuvent empêcher la lecture ou provoquer des sauts durant celle-ci. Les CD-R et les CD-RW risquent de s'endommager s'ils restent longtemps dans un véhicule. Il est aussi recommandé de conserver les CD-R et CD-RW à l'abri de la lumière car ils sont sensibles aux rayons ultraviolets.

Format des disques

Le format des disques à utiliser doit être conforme à la norme ISO 9660 niveau 1 ou 2.

Les caractéristiques de cette norme sont les suivantes :

- Nombre maximum de niveaux de répertoires : 8
- Nombre maximum de caractères des noms de dossiers/fichiers : 128 (y compris « . ») et les extensions de fichier de 3 lettres)
- Caractères autorisés pour les noms de dossiers/fichiers : A~Z, 0~9, _ (tiret bas)
- Nombre maximum de fichiers/dossiers sur un disque : 512
- Nombre maximum de dossiers sur un disque :255
- Nombre maximum de fichiers/dossiers pouvant être reconnus par cet appareil : 512*

*: Un répertoire de base compte comme un dossier.

[Exemple de configuration pour les CD prenant en charge MP3]

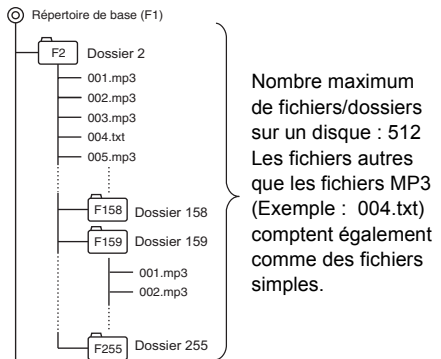

Noms de fichiers

Seuls les fichiers possédant une extension « .mp3 » peuvent être reconnus comme des fichiers MP3 et lus. Veillez à enregistrer les fichiers MP3 avec une extension « .mp3 ». Les lettres « MP » de l'extension du fichier sont reconnues, qu'elles soient saisies en majuscules ou en minuscules.

⚠ MISE EN GARDE

Si l'extension « .mp3 » est associée à tort à un fichier, ce fichier est par erreur reconnu par l'appareil comme un fichier MP3 et lu, ce qui provoque un bruit assourdissant et risque d'endommager les haut-parleurs. Veillez à ne pas associer l'extension « .mp3 » à des fichiers qui ne sont pas des fichiers MP3.

Multisession

Les supports multisession sont pris en charge et il est possible de lire des CD-R et des CD-RW comportant des fichiers MP3 annotés. Toutefois, si le CD a été enregistré en mode « Track at once », vous devez fermer la session ou traiter le message d'avertissement. Normalisez le format de chaque session sans en changer le format.

Lire un MP3

Lorsqu'un disque contenant des fichiers MP3 est inséré, l'appareil commence par vérifier tous les fichiers. Aucun son n'est produit tant que cette opération n'est pas terminée. Il est recommandé d'utiliser un disque sur lequel ne figurent que des fichiers MP3 et aucun dossier inutile afin d'accélérer cette procédure de vérification.

Affichage du temps de lecture MP3

Il est possible que selon les conditions d'écriture du fichier MP3, le temps de lecture ne soit pas indiqué correctement.

* Il est possible que le temps de lecture ne soit pas correct lorsque l'avance ou le retour rapides sont utilisés en mode VBR.

Ordre d'affichage des noms de fichiers et de dossiers MP3

Les noms des dossiers et fichiers MP3 situés à un même niveau sont affichés dans l'ordre suivant :

1. Les dossiers MP3 sont affichés les premiers, ce dans l'ordre croissant puis alphabétique.
2. Les fichiers sont ensuite affichés dans l'ordre croissant puis alphabétique.

Lecture d'un CD (fichier MP3)

- 1 **Insérez un CD dans la fente de chargement, côté étiquette dirigé vers le haut.**

La lecture du CD démarre automatiquement.



ATTENTION

Lorsque le CD est déjà chargé, appuyez sur le bouton [DISC] pour passer en mode CD.

● Remarque ●

- Si des fichiers musicaux sont enregistrés normalement (CD audio) sur un disque contenant des fichiers MP3, ce sont eux qui seront lus. Pour écouter les fichiers MP3, vous devrez appuyer sur le bouton [3] pendant plus d'une seconde.
- Le changeur de CD proposé en option ne permet pas de lire les fichiers MP3.

Basculer en mode Lecteur CD

Appuyez tout d'abord brièvement sur le bouton [DISC] pour passer en mode Disque. Nous supposons ici qu'un CD a déjà été chargé dans l'appareil.

1

- 1 **Appuyez sur le bouton [DISC] pour basculer en mode Lecteur CD.**

La lecture du CD commence.

Si un changeur de CD externe et un iPod sont branchés sur l'appareil, le mode Disque alterne entre les modes Lecteur de CD → Changeur de CD 1 → Changeur de CD 2 → Lecteur de CD à chaque fois que vous appuyez sur le bouton [DISC].

Si un changeur ou un lecteur ne contient pas de disque, il ne sera pas pris en compte.





ATTENTION

- Il se peut que la lecture connaisse des ratés si le CD est rayé ou si la face enregistrée est sale.
- Seuls deux changeurs de CD externes peuvent être branchés.







PLAGE (FICHIER) PRÉCÉDENTE / SUIVANTE

Media	Fonctionnement
CD MP3	<p>Tournez le bouton.</p>  <p>Vers la droite : Permet de passer à la plage (fichier) suivante. Vers la gauche : Permet de revenir au début de la plage (fichier) en cours de lecture. Tournez à nouveau pour atteindre la plage (fichier) précédente.</p>

Avance / Retour rapide

Media	Fonctionnement
CD MP3	<p>Maintenez le bouton enfoncé.</p>  : permet d'activer l'avance rapide.  : permet d'activer le retour rapide.



BALAYAGE / RÉPÉTITION / ALÉATOIRE

Media	Fonctionnement
CD	<p>Appuyez sur le bouton.</p>  : Lire le début des plages.  : Répéter la lecture d'une même plage. Pour annuler la commande, appuyez de nouveau sur le bouton.  : Permet de lire les plages dans un ordre aléatoire. Pour annuler la commande, appuyez de nouveau sur le bouton.
MP3	<p>Lorsque vous appuyez sur le bouton pendant moins d'une seconde.</p>  : Seules les 10 premières secondes de chaque fichier contenu dans le dossier en cours de lecture sont lues dans l'ordre.  : Répéter la lecture d'une même plage. Pour annuler la commande, appuyez de nouveau sur le bouton.  : Un fichier est sélectionné parmi tous les fichiers contenus dans le dossier en cours de lecture, puis il est lu.



 **ATTENTION**

- Si vous souhaitez poursuivre la lecture d'une plage en particulier, appuyez de nouveau sur le bouton afin d'arrêter le balayage.
- Lorsque le balayage a été effectué sur l'ensemble du disque, la lecture normale reprend là où la recherche avait commencé.

DOSSIER PRÉCÉDENT / SUIVANT

Media	Fonctionnement
MP3	<p>Appuyez sur le bouton.</p> <p> : Permet de sélectionner le dossier suivant.</p> <p> : Permet de sélectionner le dossier précédent.</p>

BALAYAGE DU DOSSIER / RÉPÉTITION DU DOSSIER / LECTURE ALÉATOIRE DE TOUS LES DOSSIERS

Media	Fonctionnement
MP3	<p>Lorsque vous appuyez sur le bouton pendant plus d'une seconde.</p> <p> : Seules les 10 premières secondes de la première chanson de chaque dossier sont lues.</p> <p> : Tous les fichiers se trouvant au même niveau que le dossier en cours de lecture sont répétés. Pour annuler la commande, appuyez de nouveau sur le bouton.</p> <p> : Les fichiers de tous les dossiers sont lus de manière aléatoire. Pour annuler la commande, appuyez de nouveau sur le bouton.</p>

 **ATTENTION**

- Pendant la lecture aléatoire, vous pouvez appuyer sur le bouton [5 RPT] pour répéter la plage en cours. Pour annuler la répétition d'une plage et retourner au mode Lecture aléatoire, appuyez de nouveau sur le bouton [5 RPT]. Pendant la lecture d'une plage en particulier : la plage en cours est lue de façon répétée.
- Il peut arriver qu'une plage soit lue (sélectionnée) plusieurs fois de suite ; ceci est parfaitement normal et ne constitue pas un dysfonctionnement.
- Lorsque la fonction « RÉPÉTITION » ou « ALÉATOIRE » est sélectionnée, le message [RPA] ou [RAND] s'affiche à l'écran afin que vous sachiez quelle fonction est en cours.

IV

Retourner au répertoire de base du CD

Dans le répertoire de base, lorsqu'un fichier ne peut être relu, le système retourne au premier fichier pouvant être relu. (Dans l'exemple de configuration, le fichier retourne à 001.mp3. voir page 59.)

1 Appuyez sur le bouton [RTN].

Affichage du CD-Texte

Cet appareil est le seul lecteur CD à prendre en charge le CD Texte. Les données de ce dernier ne peuvent pas être affichées avec le changeur de CD proposé en option. Le logo affiché ci-dessous indique que les titres du disque et des plages ont été enregistrés sur le CD. Ces informations apparaissent à l'écran durant la lecture.



1 Appuyez sur le bouton [DISP FUNC] pendant moins d'une seconde.

Chaque fois que vous appuyez sur ce bouton, les messages ci-dessous s'affichent dans l'ordre suivant :

Elapsed time → Disc title/Track title* → Clock

*:L'écran peut afficher un maximum de 8 caractères, les caractères suivants défilent ensuite automatiquement.

Après le titre du disque, c'est le titre de la plage qui s'affiche. Une fois que le titre de la plage s'est affiché, l'affichage reste fixe.

Si le CD ne contient pas de données texte, le message « NO TITLE » apparaît.

Afficher le titre

1 Appuyez sur le bouton [DISP FUNC] pendant moins d'une seconde.

Chaque fois que vous appuyez sur ce bouton, les messages ci-dessous s'affichent dans l'ordre suivant :

Folder Name/File Name*1 → Tag*2 → Folder Number/File Number → Clock → Elapsed Time

*1: L'écran peut afficher un maximum de 8 caractères ; vous pouvez ensuite faire défiler les caractères restants.

Après le nom du dossier, c'est le nom du fichier qui s'affiche. Une fois que le nom de fichier s'est affiché, l'affichage reste fixe.

*2: En présence d'aucune donnée relative aux étiquettes, le message « NO TAG » apparaît.

ATTENTION

Les noms de dossier, noms de fichier ou étiquettes comportant des signes autres que des caractères alphanumériques et des symboles ne peuvent être affichés.

Ejecter le disque

1 Appuyez sur le bouton [CD▲].

Le disque est éjecté.

Comment utiliser le syntoniseur ?

ATTENTION

- Si des stations ont été enregistrées dans la mémoire, appuyez sur l'un des boutons [1] à [6] ayant fait l'objet d'une mémorisation pour en sélectionner directement une. (Reportez-vous à la rubrique « Enregistrer les stations manuellement » en page 66)

MISE EN GARDE

Si la batterie du véhicule est débranchée (en cas de réparation ou de dépose du récepteur), toutes les stations en mémoire seront supprimées. Dans ce cas, procédez à une nouvelle mise en mémoire des stations.

Régler une station

Appuyez tout d'abord sur le bouton [FM AM] pour activer le syntoniseur.

Les stations peuvent être réglées manuellement ou automatiquement. Le récepteur peut enregistrer jusqu'à 24 stations : 6 sur la bande AM et 18 sur la bande FM (6 sur FM1, FM2 et FM3). (Réglage initial)

1 Appuyez très brièvement (moins d'une seconde) sur le bouton [FM AM] pour sélectionner la bande FM ou AM.

L'appareil affiche successivement les bandes radio FM1 → FM2 → FM3 → AM à chaque nouvelle pression sur le bouton.

2 Tournez le bouton [SEL] vers la droite ou vers la gauche pour régler l'appareil sur une station.

Vers la droite :

permet d'accorder l'appareil sur les hautes fréquences.

Vers la gauche :

permet d'accorder l'appareil sur les basses fréquences.

3 Appuyez sur le bouton [^] ou [v] pour lancer la recherche automatique des stations.

Bouton [^] :

permet de lancer la recherche sur les hautes fréquences.

Bouton [v] :

permet de lancer la recherche sur les basses fréquences.

ATTENTION

Il est parfois difficile de conserver une réception optimale ; en effet, l'antenne de votre véhicule étant constamment en mouvement (par rapport à l'antenne d'émission), la puissance des signaux radio reçus varie constamment. D'autres facteurs peuvent affecter la réception, comme les obstacles naturels ou encore les panneaux de signalisation.

Lorsqu'un syntoniseur disposant de la norme HD Radio est branché, les émissions numériques sont reçues en premier. (Etats-Unis uniquement).

Enregistrer les stations automatiquement (Mode Présélection automatique : ASM)

- 1 Appuyez sur le bouton [SEL] pendant plus de deux secondes jusqu'à ce que vous entendiez un signal sonore.

Le mode Présélection automatique est lancé.

Le voyant [ASM ON] clignote à l'écran et les stations sont enregistrées automatiquement sous les boutons [1] à [6].

Ces boutons sont appelés boutons de présélection.



ATTENTION

- Ces boutons ([1] à [6]) vous permettent de sélectionner une station à l'aide d'une seule touche. La fréquence de la station sélectionnée est affichée à l'écran.
- Lorsqu'une nouvelle station est enregistrée, la station précédemment mise en mémoire est supprimée.
- Si moins de six stations peuvent être reçues, celles réglées sur les boutons restants seront conservées.

Enregistrer les stations manuellement

Cette section vous indique comment attribuer les stations aux boutons numérotés.

- 1 Tournez le bouton [SEL] vers la droite ou la gauche pour régler l'appareil sur la station à enregistrer.
- 2 Appuyez sur un bouton compris entre [1] et [6] pendant plus de deux secondes.

La station est alors attribuée au bouton sélectionné. Répétez la procédure pour attribuer successivement d'autres stations réglées manuellement aux boutons [1] à [6]. Ces boutons sont appelés boutons de présélection.

Prérégler le balayage des stations

Cette fonction permet de recevoir toutes les stations enregistrées sur les boutons de présélection pendant cinq secondes chacune.

- 1 Appuyez brièvement sur le bouton [SEL] pendant moins d'une seconde.

Le message [P SCAN] s'affiche et les stations enregistrées sous chaque bouton de présélection (de [1] à [6]) sont activées pendant 5 secondes chacune.

- 2 Pour arrêter le mode Balayage des stations présélectionnées sur une station en particulier, appuyez de nouveau sur le bouton [SEL].
Le récepteur reste réglé sur la station souhaitée.

Changer l'affichage

- 1 Appuyez brièvement sur le bouton [DISP FUNC] pendant moins d'une seconde.

A chaque nouvelle pression sur le bouton, l'écran passe de l'affichage de l'horloge à celui de la fréquence actuelle et inversement.

Modifier la sensibilité de la réception pour un balayage automatique

L'appareil vous permet de sélectionner la sensibilité de la réception en vue d'un balayage automatique des stations. Les deux modes de sensibilité disponibles sur cet appareil sont les modes LOC et DX.

Mode LOC	Au cours d'un balayage automatique, la sensibilité de la réception bascule automatiquement sur l'un des deux niveaux. Par défaut, le degré de sensibilité de la réception est peu élevé de manière à ce que seules les stations émettant un puissant signal puissent être captées. Si l'appareil ne réussit pas à recevoir de station, le degré de sensibilité de la réception augmente de façon à ce que les stations dont le signal est moins puissant puissent également être captées.
Mode DX	Le degré de sensibilité de la réception pour la recherche automatique étant élevé dès le départ, même les stations dont le signal est plus faible peuvent être captées. (il est possible que les signaux des stations difficiles à capter se croisent)

ATTENTION

Lorsqu'un syntoniseur disposant de la norme HD Radio proposé en option est branché, la sensibilité de la réception est réglée sur le mode LOC. Le mode DX n'est pas disponible. (Etats-Unis uniquement).

- 1 Vérifiez que l'appareil est en veille.

- 2 Appuyez sur le bouton [FM AM] et maintenez-le enfoncé, puis faites de même avec le bouton [1] et maintenez-les enfoncés tous les deux pendant plusieurs secondes. L'appareil alterne entre les modes LOC et DX à chaque pression sur les boutons.

Changer l'emplacement de la bande radio

Il est possible de changer la bande radio utilisée entre l'Amérique du Nord et l'Asie, l'Australie et l'Amérique Latine. Par défaut, l'appareil est réglé sur la zone Etats-Unis (Amérique du Nord).

ATTENTION

Lorsqu'un syntoniseur disposant de la norme HD Radio proposé en option est branché, l'emplacement de la bande radio est réglé sur la zone Etats-Unis. Les autres emplacements ne sont pas disponibles. (Etats-Unis uniquement).

- 1 Vérifiez que l'appareil est en veille.

- 2 Appuyez sur le bouton [FM AM] et maintenez-le enfoncé, puis faites de même avec le bouton [3] et maintenez-les enfoncés tous les deux pendant plusieurs secondes.

A chaque nouvelle pression sur les boutons, la bande radio passe d'une zone à une autre dans l'ordre indiqué ci-dessous.

USA → ASIA → AUS → LATIN
→ USA ...

Les stations de radio sont ensuite recherchées automatiquement et enregistrées sous les boutons [1] à [6].

Comment utiliser la télécommande en option ?

Précautions relatives à l'utilisation de la télécommande

- Manipulez la télécommande avec prudence du fait de sa petite taille et de sa légèreté. La laisser tomber ou la frapper violemment risque de l'endommager, d'user la pile ou de provoquer un dysfonctionnement.
- Conservez-la à l'abri de l'eau, de la poussière et de l'humidité. Ne la soumettez à aucun choc.
- Ne la placez pas dans un endroit chaud, par exemple sur le tableau de bord ou près d'un radiateur. Une surchauffe de la télécommande risque entre autres de déformer le boîtier.
- Ne la manipulez pas en conduite en raison du risque d'accident que cela peut créer.
- Lorsque vous souhaitez utiliser la télécommande, dirigez-la vers le récepteur lumineux.
- Il est possible que celui-ci ne fonctionne pas correctement s'il est exposé à une lumière vive telle que celle du soleil.
- Pour éteindre l'autoradio, veillez à appuyer pendant plus de deux secondes sur le bouton [PWR] situé sur le corps de l'appareil avant de quitter la voiture ; faute de quoi la batterie risque de se décharger. Lorsque l'appareil est éteint, la télécommande ne fonctionne pas.
- Retirez les piles de la télécommande lorsque vous ne l'utilisez pas pendant une période prolongée.

Nettoyer la télécommande





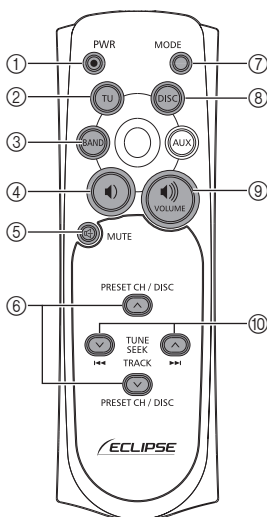



- Utilisez un chiffon sec pour la nettoyer. Si elle est très sale, nettoyez-la avec un chiffon humide et du détergent liquide dilué dans de l'eau. N'utilisez pas d'alcool ou de solvant, car ces produits risqueraient d'endommager la finition.
- N'utilisez en aucun cas de l'essence spéciale ou du solvant. Ces produits pourraient endommager le boîtier ou la finition.

Télécommande (en option)



Le bouton [AUX] n'est pas utilisé.

N°	Bouton	Nom et fonction
①		Bouton [PWR] Permet de mettre le lecteur sous et hors tension.
②		Bouton [TU] Permet de basculer en mode Syntoniseur.
③		Bouton [BAND] Permet d'alterner entre les bandes radio et le mode DISC.
④		Bouton [] Permet de diminuer le volume.
⑤		Bouton [MUTE] Permet d'activer et de désactiver le mode Silence.

N°	Bouton	Nom et fonction
⑥	 	Boutons [√ PRESET CH ^] Boutons [√ DISC ^] Permettent de sélectionner des stations de radio préréglées et des CD (dossiers).
⑦		Bouton [MODE] Permet de basculer en mode Lecture.
⑧		Bouton [DISC] Permet de basculer en mode DISC.
⑨		Bouton [] Permet d'augmenter le volume.
⑩	 	Boutons [√ TUNE-SEEK ^] Boutons [<< TRACK >>] [En mode Radio] Le fait d'appuyer brièvement sur les boutons : permet de régler les stations manuellement L'appui prolongé sur les boutons : permet de régler les stations automatiquement. [En mode CD (MP3)] Le fait d'appuyer brièvement sur les boutons : permet de sélectionner les plages (fichiers). L'appui prolongé sur les boutons : permet d'avancer/de reculer la plage rapidement.

Remplacer les piles

AVERTISSEMENT

Pour éviter les accidents, tenir les piles hors de portée des enfants. En cas d'ingestion, consultez immédiatement un médecin.

Utilisez deux piles AAA.

- 1 Retirez le cache arrière de la télécommande en appuyant légèrement dessus puis en le faisant glisser dans le sens de la flèche.**

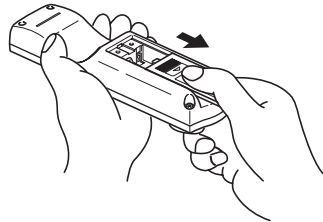

- 2 Placez les deux piles fournies dans le compartiment conformément au schéma figurant à l'intérieur.**

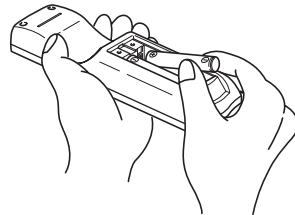

- 3 Remettez le cache en place en le faisant glisser dans le sens de la flèche.**

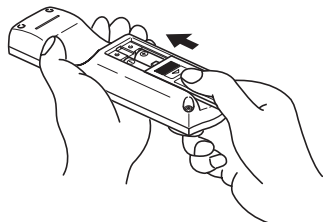



MISE EN GARDE

- Faites très attention à ne pas avaler les piles.
- La durée de vie des piles est d'environ un an. Si la télécommande ne fonctionne pas correctement ou si le voyant s'affaiblit, remplacez les piles.
- Veillez à insérer les piles dans le bon sens de façon à ce que les pôles positifs et négatifs correspondent aux indications précisées sur le schéma.
- Ne mélangez pas pile neuve et pile usagée ; utilisez deux piles neuves.
- N'utilisez que des piles du même modèle.
- Si vous voyez du liquide s'écouler des piles, retirez-les toutes les deux et jetez-les conformément à la législation en vigueur. Nettoyez soigneusement le compartiment à piles avec un chiffon sec. Insérez ensuite les piles neuves.

Procédure d'utilisation de l'ESN en toute sécurité

A propos du système ESN

Cet appareil est équipé du système de sécurité ESN (Eclipse Security Network). L'ESN est un système de sécurité qui désactive toutes les fonctions de l'appareil si celui-ci est mis sous tension alors qu'il a été volé. Une fois l'ESN installé, la fonction de sécurité s'active dès que l'appareil est mis hors tension ou le moteur du véhicule arrêté. L'activation ou la désactivation de la fonction de sécurité peuvent être effectués à l'aide d'un « CD clé ». Un CD musical doit tout d'abord être enregistré en tant que « CD clé ».

Comment utiliser le système de sécurité ESN (par CD clé) ?

Comment programmer le CD clé ?

1 Vérifiez que l'appareil est en veille.

2 Appuyez sur le bouton [DISP FUNC] et maintenez-le enfoncé, puis faites de même avec le bouton [6] et maintenez-les enfoncés tous les deux pendant plus d'une seconde.

Le message [SEC] s'affiche et fait ensuite place aux lettres [DISC] au bout de deux secondes.

Vous pouvez à présent insérer le CD clé dans la fente de chargement du CD2000.

ATTENTION

- Si un CD a déjà été inséré, le message [SEC] apparaît, puis la façade s'ouvre et le CD est éjecté.
- Lorsqu'un système de protection est activé, la programmation du CD clé est impossible.

3 Insérez le CD dans la fente.

Le message [SEC] s'affiche, puis le CD clé est éjecté.

ATTENTION

- En cas de problème avec le CD, le message [ERR] s'affiche pendant deux secondes et le CD est éjecté. Réinsérez le CD.
- Si le message [ERR] s'affiche deux fois de suite, l'instruction [CHANGE] apparaît pendant deux secondes. Reprenez l'opération en utilisant un autre CD.
- Les CD protégés contre la copie et les CD ROM MP3 ne peuvent pas faire office de CD clé.
- Le voyant de sécurité clignote chaque fois que le moteur du véhicule est coupé.

Comment désactiver le CD clé ?

1 Vérifiez que l'appareil est en veille.

2 Appuyez sur le bouton [DISP FUNC] et maintenez-le enfoncé, puis faites de même avec le bouton [6] et maintenez-les enfoncés tous les deux pendant plus d'une seconde.

Le message [SEC] apparaît, puis l'instruction [DISC] s'affiche au bout de deux secondes.

Vous pouvez à présent insérer le CD clé dans la fente de chargement du CD2000.



ATTENTION

Si un CD a déjà été inséré, le message [SEC] apparaît, puis la façade s'ouvre et le CD est éjecté.

3 Insérez votre CD clé dans la fente.

Le message [CANCEL] s'affiche, puis le CD clé est éjecté.

Le CD clé est désactivé.



ATTENTION

- Cette procédure permet de désactiver la protection de l'appareil ESN.
- Si l'alimentation de l'appareil ESN est coupée puis restaurée, il ne sera pas nécessaire d'insérer un CD clé pour que l'appareil retourne à un fonctionnement normal.
- L'insertion d'un CD autre que le CD clé ne désactive pas le système de protection. A la place, le message [ERR] s'affiche pendant deux secondes, puis le mode normal de lecture de CD est activé.

Comment changer de CD clé ?

1 Tout d'abord, désactivez le CD clé existant.

Reportez-vous à la rubrique « Comment désactiver le CD clé ? ».

2 Programmez ensuite un nouveau CD clé.

Reportez-vous à la rubrique « Comment programmer le CD clé ? ».

Comment retourner à un fonctionnement normal (verrouillage du système de protection ESN) ?

Si l'alimentation est coupée alors que le système de protection ESN est activé (un CD clé a été programmé), le fonctionnement est désactivé jusqu'à ce que l'alimentation soit restaurée et l'appareil déverrouillé. Suivez les instructions ci-dessous pour retourner à un fonctionnement normal.

1 Lorsque le contact est mis après que l'alimentation de la batterie a été coupée, le message [SEC] s'affiche pendant deux secondes. L'instruction [DISC] s'affiche ensuite. Vous pouvez alors insérer le CD clé dans la fente de chargement du CD2000.

2 Insérez votre CD clé.

Si le lecteur reconnaît le CD, le message [OK] s'affiche pendant deux secondes et la lecture commence.



ATTENTION

- Si le lecteur ne reconnaît pas le CD, le message [ERR_] (« ERR » et le numéro de l'erreur) s'affiche pendant deux secondes, puis le CD est éjecté.
- Si [ERR5] apparaît (la 5ème fois qu'une erreur se produit), le message [HELP] s'affiche, puis le CD est éjecté. Lorsque le message [HELP] apparaît, effectuez les opérations nécessaires permettant de verrouiller le système de protection ESN en suivant la procédure indiquée dans la rubrique « Que se passe-t-il si le CD inséré n'est pas le bon ? » en page 73.
- Vous devez utiliser le même CD que celui ayant servi à la programmation du CD clé ; un double du CD ne fonctionnera pas correctement.

Que se passe-t-il si le CD inséré n'est pas le bon ?

1 Au bout de la 5^{ème} tentative infructueuse, le message [HELP] s'affiche pendant 5 secondes.

Après l'affichage pendant cinq secondes du message [HELP], le numéro de série apparaît.

2 Appuyez sur le bouton [DISP FUNC] puis sur le bouton [6] et maintenez-les enfoncés tous les deux pendant cinq secondes.

Après l'affichage pendant deux secondes du message [SEC], le code rotatif (à 6 chiffres) apparaît.

3 Appuyez sur le bouton [DISP FUNC].

[Le message [DISC] clignote à l'écran.

Vous avez droit à cinq tentatives supplémentaires pour insérer le bon disque.

4 Insérez le CD clé dans la fente.

Si l'appareil reconnaît le CD, le message [OK] s'affiche pendant deux secondes et le CD est éjecté.

ATTENTION

- Si l'appareil ne reconnaît pas le CD, le message [ERR_] (« ERR » et le numéro de l'erreur) s'affiche pendant deux secondes, puis le CD est éjecté.
- Cette procédure permet de désactiver la protection de l'appareil ESN.

● Remarque ●

Si le bon CD n'est toujours pas inséré au bout de cinq tentatives, le message [CALL] s'affiche ; l'appareil doit être renvoyé à Eclipse afin d'être réinitialisé. Dans ce cas, veuillez contacter votre revendeur Eclipse pour plus d'informations.

Afin de ne pas oublier quel est votre CD clé, notez le nom de l'album sur un memento (voir page 92).

Comment allumer / éteindre le voyant de sécurité ?

Une fois le système de protection ESN activé, le voyant clignote chaque fois que le commutateur d'allumage du véhicule est placé en position OFF, avertissant d'éventuels voleurs que l'appareil est protégé. Cependant, vous pouvez si vous le souhaitez désactiver ce dispositif de dissuasion.

1 Lorsque l'appareil est en veille, appuyez sur le bouton [DISP FUNC], puis sur le bouton [2] et maintenez-les enfoncés tous les deux pendant plus d'une seconde.

2 Le message [IND. FLASH] ou [IND. ----] s'affiche.

[IND. FLASH] signifie que le voyant de sécurité clignote lorsque le commutateur d'allumage du véhicule est en position OFF ; le message [IND.----] indique le contraire. Répétez les étapes ci-dessus pour réactiver le mode Clignotement.

Comment lire le numéro de série électronique ?

1 Vérifiez que l'appareil est en veille.

2 Appuyez sur le bouton [DISP FUNC] et maintenez-le enfoncé, puis faites de même avec le bouton [4] et maintenez-les enfoncés tous les deux pendant plus d'une seconde.

Le message [ESN] s'affiche, suivi d'un numéro à huit chiffres ; il s'agit de votre numéro de série électronique (ESN). Ce numéro vous permet également d'identifier votre appareil CD2000 Eclipse en cas de vol.

Comment utiliser la commande audio ?

Changer de modes de commande audio

Cette méthode permet d'accorder finement différents modes de commande audio.

1 Appuyez brièvement sur le bouton [AUDIO CONTROL] pendant moins d'une seconde pour sélectionner l'élément que vous souhaitez régler.

Les modes sont modifiés selon l'ordre établi ci-dessous à chaque nouvelle pression sur le bouton.

VOL → BASS → MID → TREB → BAL → FAD → NON-F → NF-P → LOUD → VOL ...

ATTENTION

Maintenez le bouton [MUTE] enfoncé pour couper le son ou le rétablir.

AVERTISSEMENT

Ne réglez pas le volume ou toute autre commande lorsque vous êtes au volant de votre véhicule. Procédez aux réglages véhicule arrêté.

Mode	Fonction	Bouton [AUDIO CONTROL]	
		Vers la gauche :	Vers la droite :
VOL (VOLUME)	Permet de régler le volume.	Permet de diminuer le volume.	Permet d'augmenter le volume.
BASS	Permet de régler le niveau des basses. Le mode Basses peut être réglé pour chaque source (CDP/CDC, FM, AM).	Permet d'atténuer les basses.	Permet d'accentuer les basses.
MID (MEDIUM)	Permet de régler le niveau des sons médium. Le mode Médium peut être réglé pour chaque source (CDP/CDC, FM, AM).	Permet d'atténuer les sons médium.	Permet d'accentuer les sons médium.
TREB (AIGU)	Permet de régler le niveau des aigus. Le mode Aigu peut être réglé pour chaque source (CDP/CDC, FM, AM).	Permet d'atténuer les aigus.	Permet d'accentuer les aigus.
BAL (BALANCE)	Permet de régler le niveau acoustique des haut-parleurs gauche et droit.	Permet de renforcer l'action des haut-parleurs gauches.	Permet de renforcer l'action des haut-parleurs droits.
FAD (EQUILIBREUR)	Permet de régler le niveau acoustique des haut-parleurs avant et arrière.	Permet de renforcer l'action des haut-parleurs arrière.	Permet de renforcer l'action des haut-parleurs avant.
Mode NON-F (NON EQUILIBREUR)	Permet de régler le niveau non équilibré (pour les caissons de basse connectés, etc.).	Permet de diminuer le niveau.	Permet d'augmenter le niveau.
NF-P (PHASE NON EQUILIBREE)	La fusion des sons produits par les haut-parleurs avant et arrière et le haut-parleur des graves peut être améliorée en sélectionnant la phase. Passez à une phase permettant aux haut-parleurs de se combiner sans dissonance.	Placez la phase non équilibrée sur NORMAL ou REVERSE. NOR : Phase normale REV : Phase inverse	
LOUD	Le réglage du contour peut être activé pour relever le niveau des fréquences faibles et élevées lorsque le volume sonore est bas. Le contour permet de compenser la faiblesse apparente des fréquences faibles et élevées lorsque le volume sonore est bas en amplifiant les sons graves et aigus.	Activer / désactiver la commande du contour.	

Changements à l'aide du mode Egaliseur

A l'aide de EQ (égaliseur), vous pouvez régler la fréquence en fonction du type de musique ou du type d'instruments que vous écoutez.

Cet appareil est équipé de trois modes d'égaliseur. En outre, la valeur réglée en mode Commande audio peut être enregistrée et utilisée comme une valeur du mode personnalisé.

1 Appuyez brièvement sur le bouton [SOUND] pendant moins d'une seconde.

Chaque fois que ce bouton est enfoncé, la sélection change dans l'ordre suivant.

DEFEAT (égaliseur désactivé)



POWER (basses fréquences amplifiées)



SHARP (hautes fréquences amplifiées)



VOCAL (fréquences moyennes amplifiées)



CUSTOM (valeur de l'égaliseur pré réglée par l'utilisateur)



DEFEAT (égaliseur désactivé) ...

⋮

Mémoire pré réglée par l'utilisateur de l'égaliseur

Les valeurs réglées pour les modes de commande audio BASS, MID et TREB (BASSES, MEDIUM et AIGU) peuvent être enregistrées.

La valeur enregistrée peut être rappelée en passant du mode Egaliseur au mode personnalisé.

1 Appuyez sur le bouton [AUDIO CONTROL] pendant plus d'une seconde.

La valeur de l'égaliseur réglée est enregistrée dans le mode personnalisé.

Changements à l'aide du mode Fonction

Différents réglages peuvent être modifiés.

1 Appuyez sur le bouton [DISP FUNC] pendant plus d'une seconde.

Le mode Fonction est activé.



ATTENTION

Lorsque vous appuyez sur le bouton [FUNC] en mode Fonction, ce mode est désactivé et l'appareil revient au mode Musique normal.

2 Tournez le bouton [SEL] vers la droite ou la gauche pour afficher les éléments de réglage pouvant être sélectionnés.

Les différents éléments pouvant être sélectionnés défilent dans l'ordre suivant.

Appuyez sur le bouton [SEL] pour sélectionner l'élément à régler. Une fois l'élément à régler sélectionné, suivez les procédures figurant dans la liste ci-dessous :

Désactiver la fonction Signal sonore (lors de l'activation du bouton)

L'appareil est configuré en usine pour émettre un signal sonore en réponse à l'activation du bouton. Cette fonction peut être désactivée en suivant la procédure suivante :

1 Tournez le bouton [SEL] pour sélectionner ON ou OFF.

2 Appuyez sur le bouton [SEL].

Réglage de l'heure

Cet appareil utilise l'affichage 12 heures.

1 Appuyez sur le bouton [SEL] pour afficher l'élément que vous souhaitez régler.

2 Tournez le bouton [SEL].	Vers la droite : permet d'avancer l'heure.
	Vers la gauche : permet de reculer l'heure.

HD Radio (Etats-Unis uniquement)

Ce réglage ne peut être sélectionné que lorsque la réception HD Radio est disponible.

Pour plus de détails sur le fonctionnement de la fonction Radio HD, reportez-vous à la page 81.

3 Appuyez sur le bouton [RTN].

A ce moment de la procédure, d'autres réglages peuvent également être effectués en mode Fonction.

4 Appuyez sur le bouton [DISP FUNC] ou [RTN] pour quitter le mode Fonction.

Comment utiliser l'appareil lorsqu'un changeur de CD fourni séparément est branché ?

Cette section vous explique comment utiliser un changeur de CD fourni séparément et branché sur l'appareil.

Appuyez brièvement sur le bouton [DISC] pendant moins d'une seconde pour y accéder depuis un autre mode.

Ecouter un CD

1 Appuyez sur le bouton [DISC].

L'appareil alterne entre les modes CD player → CD Changer 1 → CD Changer 2 → CD player à chaque fois que vous appuyez sur le bouton.

Si le changeur ou le lecteur ne contient pas de disque, il n'est pas pris en compte.

Passer à la plage suivante ou retourner au début de la plage en cours

1 Tournez le bouton [SEL] vers la droite ou la gauche.

Vers la droite :
permet de passer à la plage suivante.

Vers la gauche :
permet de revenir au début de la plage en cours. (pour revenir aux plages précédentes, tournez à nouveau le bouton).

Avance / Retour rapide

Activer l'avance et le retour rapide de la chanson en cours.

1 Appuyez sur le bouton [^] ou [v] et maintenez-le enfoncé.

Bouton [^] :
permet d'activer l'avance rapide.

Bouton [v] :
permet d'activer le retour rapide.

Lire le début des plages (BALAYAGE)

1 Appuyez sur le bouton [4 SCAN].

Lorsque vous appuyez brièvement sur ce bouton, le changeur passe à la plage suivante et la lit pendant 10 secondes, puis fait de même avec la suivante, et ainsi de suite sur un CD jusqu'à ce que vous appuyiez de nouveau sur ce bouton.

Appuyez longuement sur le bouton pour lire les 10 premières secondes de la première plage de chaque CD contenu dans l'appareil.

ATTENTION

- Si vous souhaitez poursuivre la lecture d'une plage en particulier, appuyez de nouveau sur le bouton afin d'arrêter le balayage.
- Lorsque le balayage a été effectué sur l'ensemble du disque, la lecture normale reprend là où la recherche avait commencé.

Répéter une même plage (REPETITION)

1 Appuyez sur le bouton [5 RPT].

Si vous appuyez sur ce bouton, le changeur répète la plage en cours de lecture jusqu'à ce que vous appuyiez de nouveau sur ce bouton.

Appuyez sur le bouton pendant plus d'une seconde pour répéter toutes les plages du CD en cours de lecture.

Lire les plages dans un ordre aléatoire (RANDOM)

1 Appuyez sur le bouton [6 RAND].

Si vous appuyez sur ce bouton, le changeur lit les pistes du CD en cours de lecture de manière aléatoire jusqu'à ce que vous appuyiez de nouveau sur ce bouton.

Maintenez ce bouton enfoncé pendant plus d'une seconde pour lire dans un ordre aléatoire les plages de tous les CD situés dans le changeur.

ATTENTION

- Pendant la lecture aléatoire, vous pouvez appuyer sur le bouton [5 RPT] pour répéter la plage en cours. Pour annuler la répétition d'une plage et retourner au mode Lecture aléatoire, appuyez de nouveau sur le bouton [5 RPT].
Pendant la lecture d'une plage en particulier : la plage en cours est lue de façon répétée.
- Il peut arriver qu'une plage soit lue (sélectionnée) plusieurs fois de suite ; ceci est parfaitement normal et ne constitue pas un dysfonctionnement.
- Lorsque l'une des fonctions « Lire le début des plages », « Répéter la même plage » et « Lire les plages dans un ordre aléatoire » est sélectionnée, le message [SCAN], [ALL SCAN], [REPEAT], [ALL REPEAT], [RANDOM] ou [ALL RANDOM] s'affiche à l'écran afin que vous sachiez quelle fonction est en cours.
- La lecture aléatoire n'est pas annulée même si le chargeur est éjecté.

Passer au CD suivant ou précédent

1 Appuyez sur le bouton [1 ∨] ou [2 ∧].

Bouton [1 ∨] :
permet de sélectionner le disque précédent.

Bouton [2 ∧] :
permet de sélectionner le disque suivant.

Sélectionner un CD en particulier

Vous pouvez sélectionner directement le CD de votre choix parmi les disques contenus dans l'appareil.

1 Appuyez brièvement sur le bouton [SEL] pendant moins d'une seconde.

2 Appuyez sur un bouton compris entre [1] et [6].

Boutons	1	2	3	4	5	6
CD	1	2	3	4	5	6
	7	8	9	10	11	12

Pour sélectionner un CD compris entre les numéros 7 et 12, maintenez enfoncé le bouton souhaité pendant plusieurs secondes.

Changer l'affichage

1 Appuyez brièvement sur le bouton [DISP FUNC] pendant moins d'une seconde.

Chaque pression sur le bouton permet d'afficher les éléments dans l'ordre suivant :
horloge → Numéro de disque /Numéro de plage → fréquence actuelle.

Comment utiliser le syntoniseur lorsqu'un syntoniseur disposant de la norme HD Radio est connecté (Etats-Unis uniquement) ?

A propos de la norme HD Radio

Si le syntoniseur disposant de la norme HD Radio (radio haute définition) est connecté, les émissions numériques terrestres peuvent être reçues. Lorsque les émissions numériques terrestres sont reçues, la qualité de la réception FM est identique à celle d'un CD. La qualité de la réception AM est identique à celle du son FM classique. En fonction de la réception, la norme HD Radio permet de recevoir les programmes analogiques, ce qui signifie que la réception demeure possible dans des régions sans couverture numérique.

Appuyez tout d'abord sur le bouton [FM AM] pour activer le syntoniseur.

Les stations peuvent être réglées manuellement ou automatiquement. Le récepteur peut enregistrer jusqu'à 24 stations : 6 sur la bande AM et 18 sur la bande FM (6 sur FM1, 6 sur FM2 et 6 sur FM3). (Réglage initial)

Régler une station

Reportez-vous à la page 65.

Le voyant [HD] clignote à l'écran en mode HD Radio.

Enregistrer les stations automatiquement (Mode Présélection automatique : ASM)

Reportez-vous à la page 66.

Enregistrer les stations manuellement

Reportez-vous à la page 66.

Prérégler le balayage des stations

Reportez-vous à la page 66.

Changer d'affichage lors de la réception HD Radio

Pendant la réception numérique, le nom de la station reçue ainsi que d'autres informations peuvent être affichés.

1 Appuyez brièvement sur le bouton [DISP FUNC] pendant moins d'une seconde.

Chaque pression permet d'afficher les éléments dans l'ordre suivant :
nom de la station → titre* → artiste* → album* → genre.

* : En fonction de la nature de l'émission, il est possible qu'aucune information n'apparaisse.

ATTENTION

Le nombre de caractères pouvant être affiché pour chaque élément est le suivant :

Nom long : 48 caractères.

Nom court : 7 caractères.

Titre de la chanson : 32 caractères.

Album : 32 caractères.

Genre : 32 caractères.

X

XI

Réglages de la réception HD Radio

La méthode de réception HD Radio peut être sélectionnée. Lorsque le syntoniseur disposant de la norme HD Radio est connecté pour la première fois à l'appareil, il est réglé sur [AUTO] (sélection numérique/analogique automatique).

1 Appuyez brièvement sur le bouton [DISP FUNC] pendant moins d'une seconde.

Le mode Fonction est activé.

2 Tournez le bouton [SEL] pour sélectionner HD Radio.

L'élément sélectionné apparaît en surbrillance.

3 Appuyez sur le bouton [SEL].

Permet d'afficher l'écran de réglage de la réception.

4 Tournez le bouton [SEL] pour sélectionner AUTO ou OFF.

L'élément sélectionné apparaît en surbrillance.

En réglage [AUTO], la sélection passe automatiquement de la réception numérique à la réception analogique. Dans les zones où la réception numérique est impossible, afin de ne pas perdre la réception, celle-ci passe automatiquement en mode analogique. Pendant la réception numérique, le message [DIGITAL] s'affiche à l'écran. Ce message s'efface pendant la réception analogique.

En réglage [OFF], la réception est toujours analogique.

5 Appuyez sur le bouton [SEL].

6 Appuyez sur le bouton [RTN].

A ce moment de la procédure, d'autres réglages peuvent également être effectués en mode Fonction.

7 Appuyez sur le bouton [DISP FUNC] ou [RTN] pour quitter le mode Fonction.

Comment utiliser le syntoniseur lorsqu'un syntoniseur radio par satellite SIRIUS proposé en option est connecté (Etats-Unis uniquement) ?

A propos de la radio par satellite SIRIUS

Si le syntoniseur radio par satellite SIRIUS proposé en option est connecté, les émissions radio par satellite peuvent être reçues.

Avec la radio par satellite SIRIUS, plus de 100 canaux sont disponibles, y compris ceux émettant des programmes musicaux, sportifs, d'informations et de divertissement.

Le canal peut être sélectionné en choisissant la catégorie, POP et ROCK par exemple ou en sélectionnant chaque canal manuellement.

La réception radio par satellite SIRIUS est tarifée. Vous devez souscrire un abonnement.

Vous pouvez souscrire un abonnement via le site Internet de la radio par satellite SIRIUS.

URL : <http://cdn.sirius.com>

ATTENTION

Pour plus d'informations sur le fonctionnement et le réglage du syntoniseur radio par satellite SIRIUS, reportez-vous au manuel d'utilisation de l'appareil de radio par satellite SIRIUS.

Le récepteur peut mémoriser jusqu'à 24 stations.

Sélectionner le mode Radio

1 Appuyez sur le bouton [FM AM] pendant plus de deux secondes.

L'appareil passe du mode Radio par satellite au mode Radio FM/AM et vice versa à chaque fois que vous appuyez sur le bouton.

Sélectionner un canal

1 Appuyez brièvement sur le bouton [FM AM] pendant moins d'une seconde pour sélectionner la bande SR de votre choix.

L'appareil affiche successivement les bandes radio SR1 → SR2 → SR3 → SR4 à chaque nouvelle pression sur le bouton.

2 Tournez le bouton [SEL] vers la droite ou vers la gauche pour régler l'appareil sur un canal.

Vers la droite :
permet de sélectionner le canal supérieur.

Vers la gauche :
permet de sélectionner le canal inférieur.

3 Appuyez brièvement sur le bouton [V] ou [^] pendant moins d'une seconde pour lancer la recherche automatique des canaux.

La réception de tous les canaux est possible au sein de la catégorie actuellement sélectionnée.

(Pour plus de détails sur la « Sélection de la catégorie », reportez-vous à la page 84).

Bouton [^] :
permet de lancer la recherche sur les canaux supérieurs.

Bouton [v] :
permet de lancer la recherche sur les canaux inférieurs.

Sélection de la catégorie

Vous pouvez sélectionner le canal parmi différentes catégories telles que POP et ROCK. Consultez le site Internet de SIRIUS pour plus de détails sur les catégories.

1 Appuyez sur le bouton [V] ou [^] pendant plus d'une seconde.

Les catégories sont modifiées selon l'ordre établi ci-dessous à chaque nouvelle pression sur le bouton.

Bouton [^] :
permet d'avancer à la catégorie suivante.

Bouton [v] :
permet de revenir à la catégorie précédente.

Sélection directe du canal

Vous pouvez sélectionner le canal en le saisissant directement.

1 Appuyez sur le bouton [SEL] et maintenez-le enfoncé pendant plus de deux secondes.

L'appareil passe en mode Sélection directe du canal.

2 Appuyez sur les boutons [1], [2] et [3] pour sélectionner le numéro de canal que vous souhaitez saisir.

Bouton [1]..... Centaines
Bouton [2]..... Dizaines
Bouton [3]..... Unités

Chaque fois que vous appuyez sur ces boutons, les nombres changent dans l'ordre suivant :

0 → 1 → 2 → 3 → 4 → 5 → 6 → 7 → 8 → 9

Lorsque vous appuyez sur le bouton [6], le chiffre précédemment saisi s'efface.

3 Appuyez sur le bouton [5].

Permet d'activer la réception.

Mémoriser les canaux manuellement

Cette section vous indique comment attribuer les canaux aux boutons numérotés.

1 Tournez le bouton [SEL] vers la droite ou la gauche pour régler l'appareil sur le canal à mémoriser.

2 Appuyez sur un bouton compris entre [1] et [6] pendant plus de deux secondes.

Le canal est alors attribué au bouton sélectionné. Répétez la procédure pour attribuer successivement d'autres canaux réglés manuellement aux boutons [1] à [6]. Ces boutons sont appelés boutons de présélection.



ATTENTION

Si la batterie du véhicule est débranchée (en cas de réparation ou de dépose de l'appareil), tous les canaux en mémoire seront supprimés. Dans ce cas, procédez à une nouvelle mise en mémoire des canaux.

Prérégler le balayage des canaux

Cette fonction permet de recevoir tous les canaux enregistrés sur les boutons de présélection pendant cinq secondes chacun.

1 Appuyez sur le bouton [SEL] pendant moins de deux secondes.

Le message [P SCAN] s'affiche et les canaux enregistrés sous chaque bouton de présélection (de [1] à [6]) sont activés pendant cinq secondes chacun.

2 Pour arrêter le mode Balayage des canaux présélectionnés sur un canal en particulier, appuyez de nouveau sur le bouton [SEL].

L'appareil reste réglé sur le canal souhaité.

Changer d'affichage lors de l'utilisation de la radio par satellite SIRIUS

1 Appuyez brièvement sur le bouton [DISP FUNC] pendant moins d'une seconde.

Chaque fois que ce bouton est enfoncé, l'affichage change dans l'ordre suivant :

nom du canal → nom de la catégorie
→ titre → artiste → identifiant de l'appareil SIRIUS.

ATTENTION

- Le nombre de caractères pouvant être affiché pour chaque élément est le suivant :
Titre : 38 caractères.
Artiste : 38 caractères.
Canal : 20 caractères.
Catégorie : 16 caractères.
 - S'il n'y a pas de nom, le message NO_ DATA apparaît.
-

Autres

A propos du fonctionnement d'iPod®

Lorsqu'un adaptateur d'interface iPod (iPC-106) proposé en option est connecté, vous pouvez utiliser l'iPod avec l'appareil et écouter les chansons enregistrées.

Vous pouvez utiliser l'iPod en mode Changeur de CD et en mode Radio par satellite SIRIUS.

Vous pouvez sélectionner une chanson en mode Recherche à l'aide de la liste de lecture, de l'artiste, de l'album ou du titre de la chanson.



ATTENTION

- Vous ne pourrez pas afficher toutes les informations et tous les messages en mode Changeur de CD.
- Vous ne pouvez pas brancher simultanément deux changeurs de CD.
- Vous ne pouvez pas connecter un syntoniseur radio par satellite SIRIUS proposé en option lorsque vous utilisez l'iPod en mode Radio par satellite SIRIUS.
- Pour les fonctions iPod, reportez-vous au guide d'utilisation de votre iPod.
- L'utilisation de l'iPod avec le changeur de CD ou en mode SIRIUS limite la sélection et l'affichage de la chanson.
- Pour une explication détaillée du fonctionnement et de la connexion de votre iPod, reportez-vous au manuel d'utilisation de l'adaptateur de l'interface iPod (iPC-106) proposé en option.
- iPod ne peut être utilisé que pour la copie légale ou autorisée. Le piratage musical est interdit.
- iPod est une marque commerciale d'Apple Computer, Inc., elle est enregistrée aux Etats-Unis et dans d'autres pays.

Pour toute question :

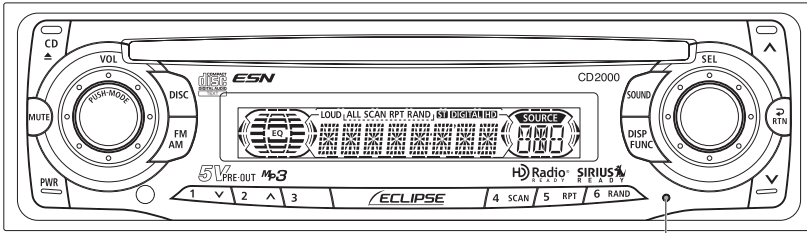

Bouton [RESET]

Avant de tenter de réparer l'appareil, lisez attentivement la mise en garde ci-dessous.

! MISE EN GARDE

Si un problème se produit (ex. : l'appareil ne réagit pas lorsque vous appuyez sur un bouton ou l'affichage ne se fait pas correctement), appuyez sur le bouton [RESET] avec la pointe d'un trombone ou un objet similaire.

Lorsque vous appuyez sur le bouton [RESET], toutes les entrées situées dans la mémoire sont supprimées. Les réglages reviennent alors aux valeurs par défaut.

Messages d'information (pour le dépannage)

Les messages d'écran figurant dans le tableau ci-dessous donnent des informations sur l'état du CD, de la fonction Area Shot, de la radio par satellite Sirius et du changeur de CD. Reportez-vous au tableau pour connaître l'opération à effectuer.

Contenus des messages		Explications et mesures correctives
INFO 1	LE VOLET DU CHANGEUR DE CD EST OUVERT	Fermez le volet.
INFO 2	AUCUN DISQUE NE SE TROUVE DANS LE CHANGEUR	Le chargeur ou le lecteur ne contient pas de disque. Insérez un disque dans le chargeur. (disque musical)
INFO 3	DISQUES SALES OU ENDOMMAGES	Le disque est sale ou a été inséré à l'envers. Vérifiez que le disque est propre et qu'il se trouve dans le bon sens.
INFO 5	DEFAILLANCE MECANIQUE DU LECTEUR ET DU CHANGEUR DE CD	<ul style="list-style-type: none"> Le lecteur CD et le changeur de CD ne fonctionnent pas pour une raison indéterminée. Reportez-vous à la procédure de dépose du chargeur. Si vous ne parvenez pas à éjecter le chargeur, contactez votre revendeur.
INFO 6	LORSQUE LA TEMPERATURE INTERNE DU LECTEUR ET DU CHANGEUR DE CD EST ELEVEE (POUR PROTEGER LA TETE DE LECTURE)	<ul style="list-style-type: none"> La température interne du lecteur et du changeur de CD est trop élevée pour que l'appareil fonctionne correctement. Attendez qu'ils refroidissent. Reprenez la lecture lorsque le message « High temperature sensed and CD stopped » disparaît. Si la lecture du CD est toujours impossible, contactez votre revendeur.
INFO 7	UNE DEFAILLANCE D'ALIMENTATION INTERNE S'EST PRODUITE	<ul style="list-style-type: none"> Eteignez le système ACC, puis remettez-le en marche. Si le problème persiste, contactez votre revendeur.
LOAD		Le changeur vérifie la présence d'un CD après que le chargeur y a été inséré.

XIII

XIV

Contenus des messages	Explications et mesures correctives	
ANTENNA	L'ANTENNE Sirius EST DEBRANCHEE	Branchez l'antenne Sirius.
CALL 888-539-SIRIUS	AUCUN ABONNEMENT AU CANAL SELECTIONNE	Abonnez-vous au système Sirius pour bénéficier de la radio par satellite Sirius.
ACQUIRING	Echec DE RECEPTION DU SIGNAL RADIO par satellite Sirius.	Sélectionnez un autre canal.

Mode	Problème	Causes	Mesures correctives à prendre	Reportez-vous en page
Commun à tous	Pas de son ou son faible	Le volume sonore est-il suffisamment élevé ?	Augmentez le volume sonore.	75
		La fonction Silence est-elle activée (SILENCE) ?	Désactivez la fonction Silence (SILENCE).	75
		Les commandes de l'équilibreur et de la balance sont-elles mal réglées ?	Ramenez les commandes de l'équilibreur et de la balance sur une position normale.	75
		Autres causes probables : câble de signal audio rompu ou haut-parleur défectueux.	Demandez à votre revendeur de vérifier votre appareil.	—
	L'appareil ne s'allume pas.	Assurez-vous qu'il n'y a pas trop d'éléments électriques reliés à l'appareil et provoquant une chute de tension.	Demandez à votre revendeur de vérifier votre appareil.	—
		Autres causes probables : batterie déchargée, alimentation coupée ou câble d'interconnexion endommagé.	Demandez à votre revendeur de vérifier votre appareil.	—
	Les fréquences ou les titres enregistrés dans la mémoire sont supprimés.	La batterie a-t-elle été débranchée en vue d'une réparation ou d'un contrôle ?	Enregistrez-les de nouveau dans la mémoire.	66
		Assurez-vous qu'il n'y a pas trop d'éléments électriques reliés à l'appareil, car cela pourrait entraîner une chute de tension.	Demandez à votre revendeur de vérifier votre appareil.	—
		Autres causes probables : batterie déchargée, alimentation coupée ou câble d'interconnexion endommagé.	Demandez à votre revendeur de vérifier votre appareil.	—
	Aucun signal sonore n'est émis.	La fonction Signal sonore est-elle désactivée ?	Activez la fonction Signal sonore.	77
	La télécommande ne fonctionne pas.	La pile est-elle vide ?	Remplacez la pile.	69
		Les polarités de la pile ont-elles été inversées ?	Reposez la pile en tenant compte de la polarité.	69
		Le capteur lumineux de la télécommande est-il exposé à la lumière directe du soleil ?	Utilisez la télécommande à proximité du récepteur.	—
Autre cause probable : dysfonctionnement de la télécommande.		Demandez à votre revendeur de vérifier votre appareil.	—	

Mode	Problème	Causes	Mesures correctives à prendre	Reportez-vous en page
CD	Impossible d'insérer le disque. Aussitôt inséré, le disque est éjecté. Impossible d'éjecter le disque. Impossible de changer de disque.	Une étiquette ou une bande adhésive supplémentaire a-t-elle été collée sur le disque ?	Ne collez pas d'étiquette ou de bande adhésive sur le disque.	56
		Le disque comporte-t-il des bords rugueux, des déformations ou des zones endommagées ?	Testez l'appareil en insérant un autre disque. Retirez les résidus éventuels. N'insérez jamais de disque déformé ou endommagé.	56
	Le son saute. Le son fonctionne par intermittence. Le son est de mauvaise qualité.	Le disque est-il endommagé ? (ex. : rayé, déformé, etc.)	Insérez un autre disque. Ne tentez jamais de lire un disque endommagé.	56
		Le disque est-il propre ?	Nettoyez le disque.	57
		L'angle de pose du lecteur est-il correct ? Le lecteur est-il bien fixé ?	Demandez à votre revendeur de vérifier ces éléments.	—
		Roulez-vous sur un sol accidenté ?	Évitez de lire des CD lorsque vous roulez sur un sol accidenté.	53
	Impossible d'éjecter le disque.	Si inconnue	Appuyez sur le bouton [CD ▲] pendant plus de cinq secondes, façade ouverte.	—
Syntoniseur	L'appareil ne reçoit aucune station ou uniquement des bruits parasites.	L'antenne est-elle rentrée ?	Déployez l'antenne.	—
		Le syntoniseur est-il réglé sur une station ?	Réglez-le sur une station.	65
		Roulez-vous en dehors de la zone de couverture des stations que vous avez pré-réglées ?	Réglez le syntoniseur sur une station locale. (il est possible qu'aucune station locale n'émette dans la zone dans laquelle vous circulez).	65
		Utilisez-vous un autre appareil (ex. : ordinateur, téléphone portable, etc.) dans votre véhicule en même temps que votre récepteur ?	Évitez d'utiliser ces équipements en même temps que votre appareil.	—
		Autres causes probables : câble d'antenne desserré ou débranché, câble d'antenne détérioré, branchements non corrects.	Demandez à votre revendeur Eclipse agréé de vérifier votre appareil.	—

Caractéristiques

<GENERALITES>

Sortie d'alimentation	MOSFET 50 W × 4
Niveau / impédance de sortie haut-niveau	5 V (0 dB)/55 Ω
Alimentation	14,4 V CC (11-16 V)
Débit	3 A
Dimensions (L × h × P)	178 × 50 × 155 mm (7" × 2" × 6-1/8")
Poids	Env. 1,4 kg
Commande de tonalité	BASSES : ±12 dB à 80 Hz MOY. : ±12 dB à 630 Hz Aigus : ±12 dB à 10 kHz
Contour	+10 dB à 100 Hz/+ 6,5 dB à 10 kHz

<SYNTONISEUR FM>

Bande de fréquences	
Etats-Unis :	87,75~107,9 MHz (palier de 0,2 MHz)
Asie :	87,5~108 MHz (palier de 0,05 MHz)
Australie :	87,5~108 MHz (palier de 0,1 MHz)
Amérique latine :	87,75~107,9 MHz (palier de 0,1 MHz)
Sensibilité utilisable	13 dBf
Seuil de sensation douloureuse	50 dB
Réponse en fréquence	30~15000 Hz
Séparation stéréo	38 dB (1 kHz)

<SYNTONISEUR AM>

Bande de fréquences	
Etats-Unis :	530~1710 kHz (palier de 10 kHz)
Asie :	522~1629 kHz (palier de 9 kHz)
Australie :	522~1710 kHz (palier de 9 kHz)
Amérique latine :	530~1710 kHz (palier de 10 kHz)
Sensibilité utilisable	20 μV

<SECTION CD>

Réponse en fréquence	20 Hz~20000 Hz
Distorsion harmonique totale	0.008%
Pleurage et scintillement	En dessous des limites mesurables
Rapport signal sur bruit	95 dB
Dynamique	95 dB
Séparation des voies	80 dB

Comment contacter le service client ?

Si votre appareil doit être réparé, contactez le revendeur Eclipse le plus proche de chez vous.

<ETATS-UNIS/CANADA>

Fujitsu Ten Corp. of America
19600 South Vermont Avenue, Torrance, CA 90502
Tél. : 1-800-233-2216 (Information)

<AUSTRALIE>

Fujitsu Ten (Australie) PTY LTD.
89 Cook Street Port Melbourne, Victoria 3207, Australie
Tél. : 1800 211 411

<MALAISIE>

CSE Automotive Technologies Sdn. Bhd.
Level 5, Axis Plaza, Jalan U1/44, Glenmarie, 40150 Shah Alam,
Selangor D.E., Malaisie.
Tél. : 03-5569-4200
Télécopie : 03-5569-4201

<SINGAPOUR>

Cobra Singapore Pte Ltd
#07-02, King's Centre 390, Havelock Road Singapore 169662
Tél. : 6737 2568
Télécopie : 6737 9538

<COREE>

Transpectra Co., Ltd.
115-16 nonhyun dong kangnam ku Seoul, Corée.
Tél. : 02-540-4595
Télécopie : 02-2-540-4666

<TAIWAN>

Sentrek Taiwan, LTD.
1, 9F, Lane 155, Section 3, Peishen RD., Shenkeng, Taipei Hsien, 222
Taiwan, R.O.C.
Tél. : 02-2662-8110
Télécopie : 02-2662-8117

<THAILANDE>

Safe-T-Cut (Thaïlande) Co., Ltd.
114/9 Soi Suwansawadi, Thungmahamek, Rama 4 Rd., Sathorn,
Bangkok 10120, Thaïlande.
Tél. : 02-671-9610-12
Télécopie : 02-671-9614

IMPORTANT

**ENREGISTREZ VOTRE
<< CD CLE >> ICI...**

**RANGEZ VOTRE
<< CD CLE >> AVEC LE
MANUEL D'UTILISATION.**

Medidas de seguridad para el empleo del CD2000

A lo largo de todo este manual, así como en la superficie del CD2000, se han incluido etiquetas de precaución y advertencias, como las que aparecen aquí ilustradas a continuación. Dichas etiquetas indican la manera correcta y segura de manejar el producto de modo que no se produzcan daños materiales ni que usted mismo u otras personas resulten heridos.

Antes de leer el manual, lea y asimile la información de primordial importancia contenida en esta sección.



Advertencia

La señal de "ADVERTENCIA" indica una situación en la cual pueden producirse daños personales graves e incluso la muerte si se manipula el producto incorrectamente o si se hace caso omiso a la misma.



Precaución

La etiqueta de "PRECAUCIÓN" indica una situación en la cual pueden producirse daños personales leves o simplemente materiales si se manipula el producto incorrectamente o se hace caso omiso a la misma.

Lea todos los documentos tales como manuales y garantías que acompañen a la unidad principal. Eclipse declina cualquier responsabilidad respecto a un rendimiento insatisfactorio de la unidad principal debido a la omisión de estas instrucciones.



ADVERTENCIA

- No modifique este sistema para usarlo de manera diferente a la indicada. Tampoco cambie los procedimientos de instalación aquí descritos. Eclipse no será responsable de ningún daño que se produzca, como por ejemplo, los incluidos a continuación a título enumerativo pero no taxativo: daños personales graves, fallecimiento o daños materiales resultantes de instalar el equipo para que funcione de una manera distinta a la diseñada.
- La unidad principal funciona con una corriente de 12 V CC y debe ser instalado en un vehículo con un sistema eléctrico de masa negativa de 12 V. Cualquier otro tipo de instalación podría provocar que la unidad principal o el vehículo comiencen a arder, así como otros daños graves.
- Algunos modelos de unidad principal utilizan pilas. Nunca instale la unidad principal donde los niños pequeños puedan tener acceso a estas pilas. Busque inmediatamente atención médica en caso de que alguna persona se trague una pila.
- Al conducir, no aparte nunca la vista de la carretera para modificar la configuración del equipo. Debe prestar atención a la circulación para evitar accidentes. Al conducir, no se deje distraer operando o ajustando el equipo.
- El conductor no debe mirar a la pantalla mientras circula, puesto que pueden ocurrir accidentes si no mira hacia delante.
- No introduzca objetos extraños en la ranura de inserción del CD, ya que esto podría provocar incendios o electrocuciones.
- No desmonte ni modifique esta unidad principal, puesto que podría provocar accidentes, incendios o electrocuciones.
- No deje que entre agua, suciedad ni objetos extraños en las partes internas del equipo, ya que podrían producirse humo, incendios o electrocuciones.

ADVERTENCIA

- Preste atención a la ubicación del mando a distancia, este último podría provocar accidentes de tráfico u otros problemas durante la conducción en caso de que se sitúe debajo de los pedales o de otros componentes del vehículo mientras se efectúa una maniobra de frenado o un giro (Ejemplo: durante parados, al girar en una esquina, etc.)
- No utilice la unidad principal si presenta una serie de anomalías en su funcionamiento (la pantalla no se ilumina o si el equipo no emite ningún sonido), puesto que podría provocar accidentes, incendios o electrocuciones.
- Siempre sustituya los fusibles con otros de idéntico amperaje y características. Nunca utilice un fusible con un amperaje superior al original. El uso de un tipo erróneo de fusible puede provocar incendios o daños graves.
- Si se introducen en el equipo agua u objetos extraños, sale humo o produce un olor extraño, deje de usarlo inmediatamente y acuda al distribuidor del equipo. Seguir utilizándolo en estas condiciones podría provocar accidentes, incendios o electrocuciones.
- El conductor no debe cambiar de CD mientras conduce. Detenga primero el vehículo en un sitio seguro y luego realice los cambios, ya que pueden producirse accidentes si no presta atención a la carretera.
- Las bolsas y embalajes de plástico pueden provocar la muerte por asfixia. Manténgalos fuera del alcance de los niños y bebés. Nunca cubra la cabeza o boca con una bolsa.

PRECAUCIÓN

- Por razones de seguridad, al cambiar la ubicación de la instalación de esta unidad principal, consulte con el distribuidor al cual se compró dicho equipo. Es necesario poseer unos conocimientos determinados para retirar e instalar el equipo.
- El volumen debe estar a un nivel razonable. Éste debe ser lo suficientemente bajo como para poder oír los sonidos procedentes del exterior del vehículo, por ejemplo, sonidos de advertencia, voces y sirenas. En caso contrario pueden provocarse accidentes.
- Tenga cuidado de no pellizcarse las manos ni los dedos al ajustar el ángulo de inclinación o al cerrar la pantalla, puesto que esto podría producir lesiones.
- No ponga las manos ni los dedos en la ranura de inserción del disco compacto puesto que podría lesionarse.
- No toque la pieza de disipación de calor ya que podría quemarse.
- No recargue las pilas secas. Éstas pueden romperse y provocar lesiones.
- No utilice nunca pilas distintas de las especificadas. Asimismo, no mezcle pilas nuevas con antiguas. Si las pilas se rompen o tienen fugas, pueden producirse daños o contaminación de los elementos adyacentes.
- Al introducir las pilas en la unidad principal, tenga en cuenta la polaridad (negativa/positiva) e insértelas tal y como se indica. Si la polaridad de las pilas no es la correcta, éstas se pueden romper o sufrir fugas, lo que provocaría daños y contaminaría los elementos adyacentes.
- Sustituya las pilas gastadas lo antes posible, pueden tener fugas y dañar el equipo. El líquido que se escapa de las pilas puede quemar la piel y los ojos. Lávese las manos después de manipularlas.



PRECAUCIÓN

- Si la solución alcalina de las pilas secas entra en contacto con la piel o la ropa, enjuague la parte afectada con abundante agua limpia. Si incluso una pequeña cantidad de líquido entra en los ojos, enjuague también con agua limpia y acuda a un médico.
- Cuando se deshaga de las pilas secas de litio, cubra los bornes positivo y negativo con cinta aislante. Después de esta operación, deséchelas siguiendo las ordenanzas municipales locales. Se pueden producir cortocircuitos, incendios y la rotura de las pilas al entrar en contacto con otros objetos conductores de la electricidad, como por ejemplo piezas metálicas, entre otros.
- No cortocircuite, desmonte ni caliente las pilas. Tampoco las arroje al fuego o al agua. Si las pilas se rompen o tienen fugas pueden producirse incendios o daños personales.
- Guarde el mando a distancia lejos de los rayos directos del sol, temperaturas elevadas y niveles altos de humedad. La carcasa puede deformarse y provocar la rotura de las pilas o provocar que haya fugas en éstas.
- Esta unidad principal puede ser utilizada únicamente como parte de los accesorios de un vehículo. En caso contrario, podrían provocarse electrocuciones u otras lesiones.
- Compruebe que el volumen no esté muy alto antes de encender el equipo, en caso contrario, podrían producirse lesiones auditivas.
- No haga funcionar el equipo si se producen una serie de situaciones anómalas, como por ejemplo, si suena de manera entrecortada o distorsionada, ya que podría prenderse fuego.
- Esta unidad principal emplea luz láser invisible. No desmonte ni modifique este equipo, si tiene algún problema, acuda al distribuidor en el cual lo adquirió.
Si altera este equipo, puede quedar expuesto a emisiones láser (empeoramiento de la visión), provocar accidentes, incendios o incluso electrocutarse.
- Si la unidad principal se cae o parece que el aspecto exterior esté deteriorado, apáguelo y póngase en contacto con el distribuidor del aparato. Si se usa en este estado pueden producirse fuegos o electrocuciones.

Índice

Medidas de seguridad para el empleo del CD2000	94	I
Precauciones de uso	101	II
Denominación de los mandos y componentes	102	III
Funcionamiento del reproductor de CD (MP3)	104	IV
Funcionamiento de la radio	113	V
Uso del mando a distancia opcional	116	VI
Procedimiento de funcionamiento de seguridad ESN	119	VII
Funcionamiento del CONTROL DE SONIDO	123	VIII
Cambiar ajustes con el modo función	125	IX
Funcionamiento del equipo con un cambiador de CD opcional conectado	126	X
Funcionamiento del sintonizador con un sintonizador de radio digital de alta definición (HD radio) conectado (función exclusiva para los EE.UU)	128	XI
Funcionamiento del sintonizador con un sintonizador opcional de radio vía satélite (SIRIUS), conectado (función exclusiva para los EE.UU)	130	XII
Otros	133	XIII
Si tiene alguna duda:	134	XIV
Especificaciones	137	XV
Cómo ponerse en contacto con el servicio de atención al cliente	138	XVI

Índice

Medidas de seguridad para el empleo del CD2000.....	94
Precauciones de uso	101
Observaciones sobre el funcionamiento	101
Denominación de los mandos y componentes.....	102
Apagado y encendido.....	103
Funcionamiento del reproductor de CD (MP3).....	104
Acerca de los discos compactos	104
Acerca de CDs nuevos	104
Acerca de los accesorios de CD	105
Acerca de CDs prestados	105
Sacar los CDs	105
Acerca de CDs con formas irregulares	105
Acerca de la limpieza del CD	105
Acerca del formato MP3	106
¿Qué es el formato MP3?	106
Estándares de archivos en formato MP3 reproducibles	106
Etiqueta ID3	106
Elementos electrónicos de grabación	106
Formato de los discos	107
Nombres de archivos	107
Sesiones múltiples	107
Reproducción de archivos MP3	107
Pantalla indicadora del tiempo de reproducción de archivos MP3	108
Aparecen en pantalla y en orden los nombres de las carpetas y archivos en formato MP3.....	108
Reproducción del disco compacto (archivos en formato MP3)	109
Cambio a modo reproductor de CD.....	109
Regreso al directorio raíz del CD	112
Visualización en pantalla del texto del CD	112
Título en pantalla	112
Expulsar el disco	112
Funcionamiento de la radio	113
Sintonizar una emisora.....	113
Introducción automática de emisoras en la memoria (El modo de presintonía automático es: ASM)	114
Configuración manual de las emisoras en la memoria.....	114
Escaneo de emisoras presintonizadas	114
Cambio de pantalla.....	115
Cambiar la sensibilidad de la recepción en un escaneo automático.....	115
Cambio de la ubicación de la banda de radio	115

Uso del mando a distancia opcional.....	116
Precauciones al usar el mando a distancia	116
Limpieza del mando a distancia	116
Sustitución de la pila.....	117
Procedimiento de funcionamiento de seguridad ESN	119
Acerca de ESN	119
Funcionamiento de la seguridad ESN (CD llave)	119
Programación del CD llave	119
Cancelación del CD llave	119
Cambio del CD llave	120
Vuelta al funcionamiento normal (bloqueo de seguridad ESN)	120
¿Qué sucede si se introduce un CD incorrecto?	121
Apagado y encendido del indicador de seguridad.....	121
Lectura del número de serie electrónico	122
Funcionamiento del CONTROL DE SONIDO	123
Cambio de los modos de control de sonido	123
Efectuar modificaciones con el modo de ecualizador	124
Memoria del ecualizador preestablecida por el usuario	124
Cambiar ajustes con el modo función	125
Funcionamiento del equipo con un cambiador de CD opcional conectado.....	126
Escuchar un CD	126
Avanzar a la pista siguiente o retroceder al principio de la pista que se está reproduciendo... ..	126
Avance y retroceso rápidos	126
Reproducción del principio de las pistas (SCAN)	126
Repetición de la misma pista (REPEAT).....	126
Reproducción de pistas en orden aleatorio (RANDOM).....	127
Saltar al CD siguiente o anterior.....	127
Especificación del CD que se quiere reproducir.....	127
Cambio de pantalla.....	127
Funcionamiento del sintonizador con un sintonizador de radio digital de alta definición (HD radio) conectado (función exclusiva para los EE.UU.).....	128
Información acerca de la radio HD o de alta definición	128
Sintonizar una emisora	128
Introducción automática de emisoras en la memoria (El modo de presintonía automático es: ASM)	128
Configuración manual de las emisoras en la memoria.....	128
Escaneo de emisoras de presintonía	128
Alternancia de la información en pantalla durante la recepción de la radio HD	128
Parámetros de recepción de la radio digital de gran calidad (HD radio)	129

<i>Funcionamiento del sintonizador con un sintonizador opcional de radio vía satélite (SIRIUS), conectado (función exclusiva para los EE.UU)</i>	130
Información acerca de la radio vía satélite SIRIUS	130
Selección del modo radio	130
Selección de un canal	130
Selección de categoría.....	131
Selección directa de canal.....	131
Configuración manual de los canales en la memoria.....	131
Escaneo de canales presintonizados	132
Alternancia de la información en pantalla durante la recepción de la radio vía satélite SIRIUS	132
<i>Otros.....</i>	133
Acerca del funcionamiento del iPod®	133
<i>Si tiene alguna duda:</i>	134
Información mostrada (para la resolución de problemas)	134
<i>Especificaciones</i>	137
<i>Cómo ponerse en contacto con el servicio de atención al cliente.....</i>	138

Precauciones de uso

<Si lo cuida y maneja adecuadamente, prolongará considerablemente la vida útil de su CD2000.>

Observaciones sobre el funcionamiento

- Por su seguridad, utilice niveles de volumen que le permitan oír los sonidos procedentes del exterior.

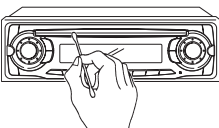
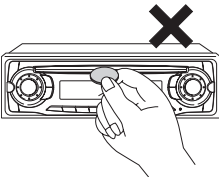

- Se recomienda emplear con este reproductor únicamente discos compactos que exhiban el logotipo que aparece aquí representado a la izquierda.
- Puede reproducir CDs (CD-R/CD-RW). Asegúrese de usar discos que hayan sido producidos adecuadamente. Puede que algunos discos no se reproduzcan correctamente, lo cual depende del equipo de grabación utilizado.

- No trate de insertar nada que no sea un CD dentro de este equipo. No inserte objetos extraños como monedas o tarjetas de crédito en la ranura del disco. Vigile especialmente a los niños a este respecto.

- Evite golpes fuertes. Cuando el reproductor sufre fuertes sacudidas al circular sobre un terreno irregular, la reproducción puede interrumpirse. Si se encuentra en esta situación, la reproducción normal continuará cuando vuelva a una carretera más llana.

- Acerca de las condensaciones de humedad. Con tiempo frío o lluvioso, puede formarse vaho (condensaciones de agua) en el dispositivo, al igual que en la superficie interior de los cristales del vehículo. Si ocurre esto, puede que el disco se reproduzca entrecortadamente o que incluso no se reproduzca. Deshumidifique el aire del interior del vehículo durante un tiempo antes de volver a iniciar la reproducción.

- Limpieza de la ranura del disco. La ranura del disco tiende a ensuciarse de polvo. Límpiela de vez en cuando para evitar que la suciedad acumulada raye los discos.

Denominación de los mandos y componentes

Vista delantera

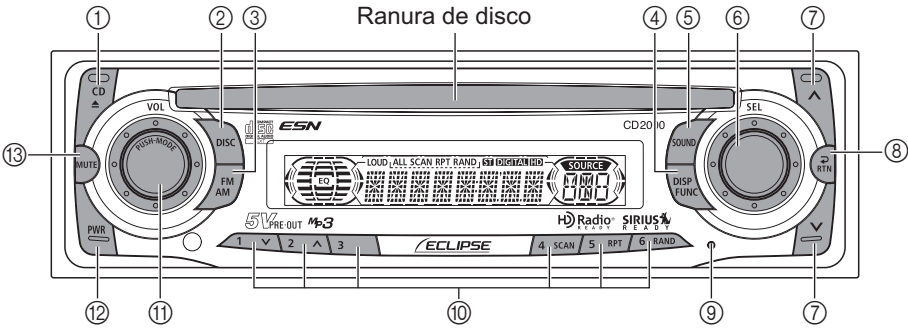

Nº	Botón	Designación/función
1		Botón [CD ▲ (EJECT)] Expulsa el disco compacto del dispositivo.
2		Botón [DISC] Alterna entre los diferentes modos de disco.
3		Botón [FM AM] Cambia al modo radio y pasa de una banda de radio a otra.
4		Botón [DISP FUNC] Cambia de pantalla y sirve para activar y desactivar el modo función.
5		Botón [SOUND] Establece los parámetros de configuración del ecualizador.
6		Botón [SEL] Sirve para seleccionar las emisoras de radio y las pistas del CD.
7		Botón [▲/▼] Encuentra automáticamente la emisora de radio, también se utiliza para el avance y retroceso rápido.

Nº	Botón	Designación/función
8		Botón [RTN] Regresa a la pantalla anterior.
9		Botón [RESET] Restaura el dispositivo a los valores predeterminados en fábrica.
10		Botones [1] a [6] Sirven para seleccionar las presintonías y para poner en marcha funciones del modo disco.
11		Botón [AUDIO CONTROL] Sirve para ajustar el volumen, también realiza otras funciones.
12		Botón [PWR] Sirve para encender y apagar el dispositivo.
13		Botón [MUTE] Silencia el dispositivo o bien cancela dicho silencio.

Apagado y encendido

Cuando se enciende el equipo, éste se configura inmediatamente en el último modo utilizado (como, por ejemplo, el modo CD o modo sintonizador) justo antes de apagar el equipo.

Si el vehículo no tiene posición ACC en la llave de contacto, es necesario tener cuidado al apagar el equipo. Siga el paso 2 o el paso 3 al cortar la corriente.

1 Si está apagado, pulse el botón [PWR].

Se encenderá el dispositivo.

CUIDADO

El dispositivo arrancará en modo FM1, cuando el aparato se conecte por primera vez o al encenderlo después de haber desconectado los bornes de la batería para, por ejemplo, realizar tareas de mantenimiento. Después, se buscarán automáticamente las emisoras de radio y se guardarán en los botones [1] a [6].

2 Si está encendido, pulse el botón [PWR] durante menos de dos segundos.

Se apagará y el equipo pasará a modo espera.

Si vuelve a pulsar el botón [PWR] durante más de un segundo, el aparato se apagará completamente.

3 Si está encendido, pulse el botón [PWR] durante dos segundos como mínimo.

El aparato se apagará completamente.

CUIDADO

Si el vehículo no dispone de posición ACC, pulse el botón [PWR] durante más de dos segundos.

Funcionamiento del reproductor de CD (MP3)

Acerca de los discos compactos

- La información grabada en un disco compacto se lee mediante un rayo láser. Por consiguiente, nada toca la superficie del disco. Si la superficie grabada se raya o si el disco se comba, la calidad de sonido puede empeorar o la reproducción puede entrecortarse. Siga las precauciones que se indican a continuación para garantizar unas buenas prestaciones de sonido:

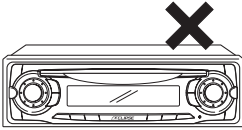

- No deje un disco que ha sido expulsado mucho tiempo en la ranura, porque se puede combar. Los discos deben guardarse en sus carcasas y mantenerse en sitios alejados del calor y de la humedad.

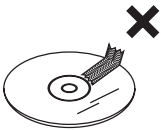

- No pegue trozos de papel ni cinta aislante sobre la superficie del disco compacto; igualmente, absténgase de escribir o rayar ninguna de sus caras.



- Los discos giran a velocidades elevadas en el interior del aparato. No introduzca discos con grietas o combados en el interior del equipo, puesto que podría dañarlo.



- Evite tocar la superficie grabada cuando manipule el disco. Sujete los discos por sus bordes.

Acerca de CDs nuevos

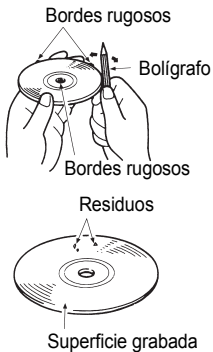

- Puede observar que algunos discos nuevos tienen una superficie rugosa alrededor del agujero central o en la superficie externa. Retire los bordes rugosos con el lado de un bolígrafo, etc. Los bordes rugosos pueden impedir que el CD se introduzca adecuadamente en el aparato. Los residuos procedentes de los bordes rugosos pueden pegarse a la superficie grabada y afectar a la reproducción.

Acerca de los accesorios de CD

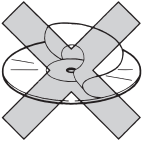

- No emplee ningún producto (estabilizadores, juntas protectoras, limpiadores de lentes) que se venda con el reclamo de "mejorar las prestaciones sonoras" o "proteger los CDs". Los cambios en el grosor o las dimensiones externas del CD que estos accesorios provocan, pueden crear problemas en el reproductor.

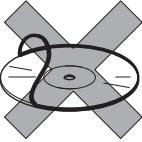

- Asegúrese de NO acoplar ningún protector en forma de anillo (ni ningún otro accesorio) a sus discos. Estos protectores se pueden comprar en tiendas y la publicidad dice que protegen el disco y que mejoran la calidad de sonido (y el efecto antivibraciones), pero en realidad pueden traer más problemas que ventajas. Los problemas más frecuentes se producen en la inserción y expulsión del disco. También se puede quedar el reproductor totalmente inservible si el anillo protector se sale del mecanismo del disco.

IV

Acerca de CDs prestados

- No use CDs con pegamento o restos de cinta adhesiva o etiquetas. Pueden provocar que el CD se pegue al interior o que el aparato se dañe.

Sacar los CDs

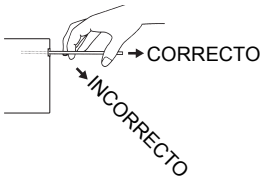

- Al sacar el disco expulsado, tire de él en línea recta por la ranura. Al presionar hacia abajo o tirar con fuerza hacia arriba para retirar un disco compacto del equipo, se puede dañar su superficie grabada.

Acerca de CDs con formas irregulares

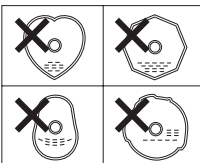

- No se pueden reproducir CDs con formas especiales, como los que parecen corazones o son octogonales. No intente reproducirlos, ni siquiera con un adaptador. Pueden dañar el reproductor.

Acerca de la limpieza del CD



- Use limpiadores de CD que puede comprar en tiendas para limpiar los CDs. Pase un paño suavemente siguiendo la dirección desde el centro al borde.

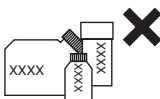

- No utilice bencina, disolventes, pulverizadores para LP u otros limpiadores en los CD. Pueden dañar el acabado del CD.

Acerca del formato MP3

CUIDADO

Está prohibida la creación de archivos en formato MP3 por grabación a partir de fuentes tales como: emisoras de radio, discos, grabaciones, vídeos y actuaciones en directo, sin permiso del propietario del copyright para otros usos que no sean los de disfrute personal.

¿Qué es el formato MP3?

MP3 (MPEG Audio Layer III) es un formato estándar de tecnología de compresión de sonido. Al usar el formato MP3, un archivo se puede comprimir hasta un décimo del tamaño original. Este equipo presenta limitaciones relacionadas con los estándares en formato MP3 y con los métodos y formatos de grabación que se pueden usar.

Estándares de archivos en formato MP3 reproducibles

- Estándares compatibles: MPEG-1 Audio Layer III
- Frecuencias de muestreo compatibles: 44,1; 48 (kHz)
- Tasas de bits compatible: 64, 80, 96, 112, 128, 160, 192, 224, 256, 288, 320 (kbps)
 - * Admite VBR. (64 a 320 kbps)
 - * No admite formatos libres.
- Modos de canales compatibles: estéreo

Etiqueta ID3

Los archivos en formato MP3 poseen una "etiqueta ID3" que permite introducir información para guardar datos como el título del tema y el nombre del artista.

Este dispositivo es compatible con las etiquetas ID3v., 1.0; 1.1 y 2.3.

Elementos electrónicos de grabación

Entre los elementos capaces de reproducir archivos en formato MP3 se incluyen los discos CD-R y CD-RW. Si se comparan con los CD-ROM que habitualmente se utilizan como discos de música, los discos CD-R y CD-RW son sensibles a altas temperaturas y a la humedad. Por eso, es posible que no se pueda reproducir alguna parte del CD-R ni del CD-RW. Las huellas digitales o los arañazos pueden impedir que se reproduzca el disco o que éste salte durante la reproducción. Algunas partes del CD-R y CD-RW pueden deteriorarse si éstos se dejan en el interior de un vehículo durante mucho tiempo. También se recomienda guardar los discos CD-R y CD-RW en una carcasa opaca dado que son vulnerables a los rayos ultravioleta.

Formato de los discos

El formato de los discos que ha de utilizarse es el siguiente ISO9660 Nivel 1 o Nivel 2.

Los elementos de control para este estándar son los siguientes:

- capas de directorio máximas: 8 capas
 - Número máximo de caracteres para los nombres de archivos y carpetas: 128 (incluido el "." y las 3 letras de la extensión del archivo)
 - Los caracteres admitidos para los nombres de los archivos y de las carpetas son: A a Z, 0 a 9, _ (guión bajo)
 - Número máximo de archivos y carpetas en un solo disco: 512
 - Número máximo de carpetas en un solo disco: 255
 - Número máximo de carpetas/archivos que este equipo puede reconocer: 512*
- *: El directorio raíz cuenta como una carpeta.

[Ejemplo de configuración de un CD compatible con el formato MP3]

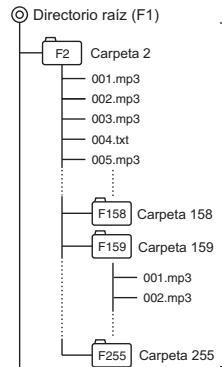

Número máximo de archivos y carpetas en un solo disco: 512. Archivos con otro formato diferente al de MP3 (Ejemplo: 004.txt) se consideran asimismo archivos.

Nombres de archivos

Sólo se pueden reconocer y reproducir como MP3 los archivos con una extensión propia del formato MP3, es decir, con la extensión ".mp3". Asegúrese de que guarde archivos MP3 que poseen la extensión ".mp3". Se reconocerán los caracteres "MP" de las extensiones de los archivos tanto en mayúsculas como en minúsculas.

PRECAUCIÓN

Si la extensión ".mp3" pertenece a un archivo que realmente no sea MP3, el reproductor lo intentará reproducir como si fuera un archivo MP3, originando ruidos de volumen elevado que pueden dañar los altavoces. Asegúrese de evitar que archivos que no sean MP3 tengan las extensiones ".mp3".

Sesiones múltiples

Este dispositivo es compatible con sesiones múltiples. Puede reproducir discos CD-R y CD-RW con los archivos MP3 anteriormente mencionados. Sin embargo, si se graba "Track at once" la sesión se cerrará o aparecerá un mensaje de advertencia. Estandarice el formato de cada sesión sin modificarlo.

Reproducción de archivos MP3

Cuando se introduce un disco grabado con archivos en formato MP3, el reproductor empezará por comprobar todos los archivos del disco. No se emitirá ningún sonido mientras realiza esta operación. Se recomienda grabar en el disco sólo archivos en formato MP3 y sin carpetas innecesarias, con el fin de acelerar la verificación de sus archivos.

Pantalla indicadora del tiempo de reproducción de archivos MP3

Puede que el tiempo de reproducción mostrado no sea correcto, dependiendo de las condiciones de grabación del archivo MP3.

* Es posible que el tiempo de reproducción sea incorrecto cuando se utiliza la aceleración y frenado VBR.

Aparecen en pantalla y en orden los nombres de las carpetas y archivos en formato MP3

Los nombres de las carpetas y archivos MP3 que pertenecen al mismo nivel se muestran en el siguiente orden:

1. Las carpetas MP3 se muestran primero, en orden ascendente tanto para los números como para las letras.
2. Después se visualizan los archivos, en orden ascendente tanto para los números como para las letras.

Reproducción del disco compacto (archivos en formato MP3)

1 Introduzca un CD en la ranura con la etiqueta mirando hacia arriba.

El CD empezará a reproducirse inmediatamente.



CUIDADADO

Cuando tenga un CD introducido, pulse el botón [DISC] para pasar al modo CD.

● Observación ●

- Si hay presentes datos de música grabados de manera normal (CD-DA) en el mismo disco que contiene archivos MP3, se reproducirá la música grabada de modo normal. Para escuchar los archivos de música en formato MP3, pulse el botón [3] durante más de un segundo.
- El cambiador de CD opcional no se puede utilizar para reproducir archivos MP3.

Cambio a modo reproductor de CD

Presione en primer lugar el botón [DISC] durante menos de un segundo para pasar al modo disco. En estas instrucciones se considera que el CD ya está cargado en el equipo.

1 Pulse el botón [DISC] durante menos de un segundo para cambiar a modo reproductor de CD.

Empezará a reproducir un CD.

Si se conecta un cambiador de CD externo o una unidad iPod, cada vez que se pulsa el botón [DISC] se producirá un cambio de modos, pasando del reproductor de CD → al cambiador de CD 1 → al cambiador de CD 2 → o de nuevo al reproductor de CD.

Pasará directamente al siguiente cambiador o reproductor que contenga un CD.





CUIDADADO

- La reproducción puede entrecortarse si la superficie grabada del CD está rayada o sucia.
- Sólo se pueden conectar dos cambiadores de CD externos.







PISTA (ARCHIVO) PRECEDENTE/POSTERIOR

Elementos electrónicos de grabación	Funcionamiento
CD MP3	<p>Gire el botón.</p>  <p>Gírelo hacia la derecha : avanza a la pista (archivo) siguiente. Gírelo hacia la izquierda : regresa al principio de la pista (archivo) que se está reproduciendo. Repita de nuevo el giro para escuchar las pistas (archivos) anteriores.</p>

Avance y retroceso rápidos

Elementos electrónicos de grabación	Funcionamiento
CD MP3	<p>Pulse y mantenga presionado el botón.</p>  : avance rápido.  : retroceso.



REPRODUCCIÓN PARCIAL/REPETICIÓN/ALEATORIO

Elementos electrónicos de grabación	Funcionamiento
CD	<p>Pulse el botón.</p>  : Reproducción del principio de las pistas.  : Repetición de la misma pista. Vuelva a pulsar el botón para cancelar el modo de reproducción aleatorio.  : Reproducción de pistas en orden aleatorio. Vuelva a pulsar el botón para cancelar el modo de reproducción aleatorio.
MP3	<p>Al pulsar el botón durante menos de un segundo.</p>  : Se reproducen en orden consecutivo exclusivamente los 10 primeros segundos de cada archivo en la carpeta actualmente seleccionada.  : Repetición de la misma pista. Vuelva a pulsar el botón para cancelar el modo de reproducción aleatorio.  : Se selecciona un archivo de entre los contenidos en la carpeta que se está reproduciendo en este momento.



 **CUIDADO**

- Para seguir reproduciendo la pista deseada, vuelva a pulsar el botón para detener el escaneo.
- Una vez que el dispositivo termine de escanear el disco por completo, volverá a reproducir el CD a partir del punto en el que empezó el escaneo, aunque en esta ocasión de manera normal.

CARPETA PRECEDENTE/POSTERIOR

Elementos electrónicos de grabación	Funcionamiento
MP3	<p>Pulse el botón.</p> <p> : sirve para seleccionar la carpeta siguiente.</p> <p> : sirve para seleccionar la carpeta anterior.</p>

**REPRODUCCIÓN PARCIAL DE CARPETA/
REPETICIÓN DE CARPETA/TODO ALEATORIO**

Elementos electrónicos de grabación	Funcionamiento
MP3	<p>Al pulsar el botón durante más de un segundo.</p> <p> : se reproducen exclusivamente los 10 primeros segundos de la primera canción de cada carpeta.</p> <p> : se reproducen la totalidad de los archivos que se encuentren en la misma categoría o nivel que la carpeta que se reproduce en la actualidad. Vuelva a pulsar el botón para cancelar el modo de reproducción aleatorio.</p> <p> : se reproducen los archivos contenidos en la totalidad de carpetas de forma aleatoria. Vuelva a pulsar el botón para cancelar el modo de reproducción aleatorio.</p>



CUIDADO

- Durante la reproducción aleatoria puede pulsar el botón [5 RPT] para repetir la pista que se está reproduciendo en ese momento. Para cancelar la repetición (y regresar a la reproducción aleatoria), vuelva a pulsar el botón [5 RPT]. Durante la reproducción de una pista concreta: la pista que se está reproduciendo se repetirá.
- Algunas veces, la misma pista se reproduce (se selecciona) dos o más veces seguidas. Esto es normal y no constituye ningún síntoma de problema.
- Cuando se selecciona cualquiera de las dos funciones, "Repetición de pista" o "Reproducción aleatoria", aparece el correspondiente mensaje en pantalla [RPA] o [RAND] para certificar la correcta aplicación de la función.

IV

Regreso al directorio raíz del CD

En el directorio raíz, cuando un archivo no se puede reproducir, el sistema volverá al primer archivo que se pueda leer. (En el ejemplo de configuración, regresa al archivo 001.mp3. véase la página 107.)

1 Pulse el botón [RTN].

Visualización en pantalla del texto del CD

Sólo este modelo de reproductor de CD es compatible con CD TEXT. No se puede visualizar con el cambiador de CD opcional. Si el CD posee el logo que se muestra más abajo, significa que se ha grabado con un título de disco y con títulos de las pistas. Esta información se visualizará en la pantalla durante la reproducción.



1 Pulse el botón [DISP FUNC] durante menos de un segundo.

Cada vez que pulse el botón, se mostrará en pantalla lo siguiente y en el siguiente orden.

Tiempo de reproducción transcurrido → Título del disco/título de la pista* → Reloj

*:El área de pantalla muestra un máximo de 8 caracteres y, seguidamente, éstos comenzarán a desplazarse para permitir la visualización del resto del texto.

Después de que aparezca el título del disco, los caracteres comenzarán a desplazarse para mostrar el título de la pista. Tras el movimiento de pantalla para mostrar el título de la pista, la pantalla se quedará fija.

En caso de que el CD no contenga ningún tipo de datos de texto, aparecerá en pantalla el mensaje "NO TITLE".

Título en pantalla

1 Pulse el botón [DISP FUNC] durante menos de un segundo.

Cada vez que pulse el botón, se mostrará en pantalla lo siguiente y en el siguiente orden.

Nombre de la carpeta/Nombre del archivo*1 → Etiqueta*2 → Nombre de la carpeta/Nombre del archivo → Reloj → Tiempo de reproducción transcurrido

*1:El área de pantalla muestra un máximo de 8 caracteres y, seguidamente, se desplazará para mostrar el resto del texto.

Después de que aparezca el nombre de la carpeta, se desplazará para mostrar el nombre del archivo. Tras el movimiento de pantalla para mostrar el nombre del archivo, la pantalla se quedará fija.

*2:En caso de que no existan datos de etiqueta, aparecerá el mensaje "NO TAG" en pantalla.



CUIDADO

No se mostrarán los nombres de carpeta o archivo ni las etiquetas que posean caracteres distintos a los alfanuméricos y los símbolos.

Expulsar el disco

1 Pulse el botón [CD▲].

Se expulsa el CD.

Funcionamiento de la radio

CUIDADO

- Si se han guardado emisoras en la memoria, al pulsar uno de los botones del [1] al [6] a los que han sido asignadas las estaciones memorizadas, se seleccionará directamente esa emisora. (Consulte "Configuración manual de las emisoras en la memoria" en la página 114)

PRECAUCIÓN

Si se desconecta la batería del vehículo (para reparar el vehículo o para retirar el receptor), se perderán todas las emisoras guardadas en la memoria. En este caso, vuelva a guardar las emisoras en la memoria.

Sintonizar una emisora

Primero, pulse el botón [FM AM] para poner en marcha el sintonizador de la radio.

Para guardar las emisoras en la memoria se puede hacer manual o automáticamente. El receptor aceptará un máximo de 24 emisoras en la memoria: 6 en AM y 18 en FM (6 en cada FM1, FM2 y FM3.) (Configuración inicial)

1 Pulse el botón [FM AM] durante menos de un segundo para cambiar a la banda deseada de FM o AM.

Las bandas de radio cambiarán de FM1 → FM2 → FM3 → AM siguiendo este orden, cada vez que se pulsa el botón.

2 Gire el botón [SEL] a la izquierda o la derecha para seleccionar una emisora.

Gírelo a la derecha:

para sintonizar frecuencias más altas.

Gírelo a la izquierda:

para sintonizar frecuencias más bajas.

3 Pulse el botón [▲] o bien [▼] para iniciar la búsqueda automática de emisoras.

Botón [▲]:

sirve para iniciar la búsqueda hacia frecuencias más altas.

Botón [▼]:

sirve para iniciar la búsqueda hacia frecuencias más bajas.

CUIDADO

En algunos momentos puede ser difícil mantener una recepción óptima debido a que la antena fijada en el vehículo está constantemente en movimiento (relativo a la antena de emisora), por lo que aparecen variaciones continuas en la fuerza de la señal de radio recibido. Otros factores que afectan a la recepción son las interferencias producidas por obstáculos naturales, señales de tráfico, etc.

Si se conecta un sintonizador de radio HD opcional, la recepción de emisoras digitales tiene prioridad. (Sólo EE.UU.)

Introducción automática de emisoras en la memoria (El modo de presintonía automático es: ASM)

- 1 Pulse el botón [SEL] durante más de dos segundos hasta que se oiga un pitido.**

Se inicia el modo de presintonía automático.

El indicador [ASM ON] de la pantalla parpadea, y las emisoras se graban automáticamente en la memoria asignándose a los botones [1] a [6].

Estos botones se denominan botones de presintonía.



CUIDADO

- Al pulsar los botones de presintonía ([1] a [6]) podrá seleccionar la emisora que desee en un solo movimiento. Se indica en pantalla la frecuencia de la emisora seleccionada.
- Cuando se graba una nueva emisora en la memoria, se eliminará la emisora previamente grabada.
- Si se reciben menos de seis emisoras, se conservarán las emisoras de los botones restantes.

Configuración manual de las emisoras en la memoria

En esta sección se indica el proceso para guardar emisoras en la memoria asignándolas a los botones numerados.

- 1 Gire el botón [SEL] a la izquierda o la derecha para seleccionar la emisora a guardar en la memoria.**

- 2 Seleccione uno de los botones de [1] a [6], y púlselo durante más de dos segundos.**

La emisora sintonizada se guarda en la memoria y se asigna al botón seleccionado. Repita el procedimiento para guardar más emisoras sintonizadas manualmente en la memoria y asignarlas a los botones del [1] al [6]. Estos botones se denominan botones de presintonía.

Escaneo de emisoras presintonizadas

Esta función permite escuchar todas las emisoras asignadas a los botones de presintonías durante cinco segundos cada una.

- 1 Pulse el botón [SEL] durante menos de un segundo.**

[P SCAN] se visualizará en la pantalla y se escuchará durante cinco segundos cada una de las emisoras guardadas en los botones del [1] al [6] a los que han sido asignadas .

- 2 Para detener el modo de escaneo de presintonía, vuelva a pulsar el botón [SEL].**

El receptor se quedará sintonizado en la emisora deseada.

Cambio de pantalla

- 1 Pulse el botón [DISP FUNC] durante menos de un segundo.

Cada vez que se pulsa el botón la pantalla cambia, mostrandos ora el reloj, ora la frecuencia escuchada.

Cambiar la sensibilidad de la recepción en un escaneo automático

El equipo le permite seleccionar el nivel de sensibilidad de la recepción utilizada en el escaneo automático de emisoras. Los dos modos de sensibilidad disponibles en este equipo son el modo LOC y el modo DX.

Modo LOC	Durante el escaneo automático, la sensibilidad de recepción cambia automáticamente a cada uno de los dos niveles. Inicialmente la sensibilidad de recepción se ajusta a nivel bajo de modo que sólo se reciben las emisoras con señales fuertes. Si no se pueden recibir emisoras, la sensibilidad de la recepción aumenta de modo que también se puedan recibir las emisoras con señales débiles.
Modo DX	Dado que la sensibilidad de la recepción del escaneo automático está ajustada a nivel alto desde el principio, se pueden incluso recibir emisoras con señales débiles. (El cruce de señales puede originar que sea difícil escuchar algunas emisoras.)

CUIDADO

Si se conecta un sintonizador opcional de radio HD, la sensibilidad de la recepción se ajusta a modo LOC. El modo DX no está entonces disponible. (Sólo EE.UU.)

- 1 Compruebe que el equipo está en modo espera.

- 2 Mantenga pulsado el botón [FM AM] simultáneamente junto con el botón [1] durante varios segundos.

El modo pasará de LOC a DX y viceversa cada vez que pulse los botones.

Cambio de la ubicación de la banda de radio

Puede cambiarse la ubicación de las bandas de radio utilizadas en Norteamérica y Asia/Australia/Latinoamérica. El valor predeterminado es USA (Norteamérica).

CUIDADO

Cuando se conecta el sintonizador opcional de radio HD, la ubicación de la banda de radio se establece en USA. Las demás ubicaciones de radio no están disponibles. (Sólo EE.UU.)

- 1 Compruebe que el equipo está en modo espera.

- 2 Mantenga pulsado el botón [FM AM] simultáneamente junto con el botón [3] durante varios segundos.

La banda de radio cambia en el orden mostrado más abajo cada vez que se pulsan los botones.

USA → ASIA → AUS → LATIN
→ USA ...

Después, se buscarán automáticamente las emisoras de radio y se guardarán en los botones [1] a [6].

Uso del mando a distancia opcional

Precauciones al usar el mando a distancia

- Tenga cuidado cuando maneje el mando, especialmente debido a que es pequeño y ligero. Si se cae o golpea se puede dañar, su pila se puede desgastar o puede llegar a funcionar mal.
- Mantenga el mando a distancia libre de humedad, polvo y agua. No lo golpee.
- No lo coloque en un lugar en el que se pueda calentar, por ejemplo, en el salpicadero o cerca de la salida de ventilación de la calefacción. Si se permite que se recaliente, la carcasa puede combarse o pueden producirse otros problemas.
- No accione el mando a distancia mientras está conduciendo, ya que podría tener un accidente.
- Cuando use el mando a distancia, apunte hacia el receptor de luz del mando a distancia.
- Puede que el receptor de luz no funcione correctamente si está expuesto a una luz brillante como por ejemplo la de los rayos directos del sol.
- Asegúrese de pulsar el botón [PWR] del equipo principal durante más de dos segundos para apagarlo antes de irse del vehículo. En caso contrario se puede agotar la batería del vehículo. Cuando se apaga el equipo principal el mando a distancia no funciona.
- Retire las pilas del mando a distancia si no lo va a usar durante mucho tiempo.

Limpeza del mando a distancia





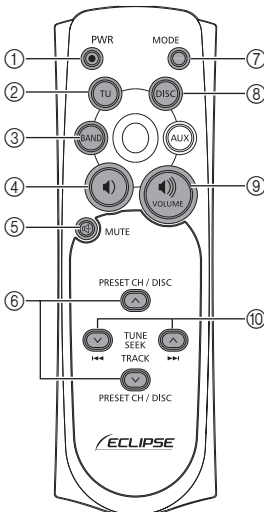

- Utilice un paño seco para limpiarlo. Si el mando a distancia se ensucia mucho, límpielo con un paño humedecido con un detergente líquido diluido. No utilice alcohol ni disolventes, estos componentes pueden dañar el acabado.
- No utilice en ningún caso bencina o disolventes. Estas sustancias dañarán la carcasa o el acabado.

Mando a distancia (opcional)

No se emplea el botón [AUX].



Nº	Botón	Designación/función
1		Botón [PWR] Sirve para encender y apagar el equipo.
2		Botón [TU] Cambia a modo de sintonización.
3		Botón [BAND] Cambia a las bandas de radio y al modo DISC.
4		Botón [] Baja el volumen.
5		Botón [MUTE] Activa y desactiva el silenciador.

Nº	Botón	Designación/función
6	 	Botones [√ PRESET CH ^] Botones [√ DISC ^] Sirve para seleccionar las presintonías así como los discos compactos (carpetas).
7		Botón [MODE] Cambia a modo reproducción.
8		Botón [DISC] Cambia a modo DISC.
9		Botón [] Sube el volumen.
10	 	Botones [√ TUNE-SEEK ^] Botones [<< TRACK >>] [En el modo radio] Pulsando los botones por un breve espacio de tiempo: Sintoniza las emisoras manualmente Pulsando los botones durante varios segundos: Sintoniza las emisoras automáticamente. [En el modo CD (MP3)] Pulsando los botones por un breve espacio de tiempo: Selecciona pistas (archivos). Pulsando los botones durante varios segundos: Avanza y retrocede dentro de la misma pista.

Sustitución de la pila

ADVERTENCIA

Para evitar accidentes, guarde las pilas lejos del alcance de los niños. En caso de que un niño trague una pila, acuda a un médico inmediatamente.

Utilice dos pilas de tamaño AAA.

- 1 Retire la tapa trasera del mando a distancia presionando suavemente y deslizándola en la dirección indicada por la flecha.**

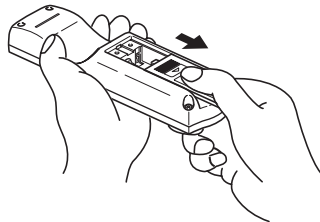

- 2 Instale en el compartimento las dos pilas provistas de la forma reseñada en el interior del mismo.**

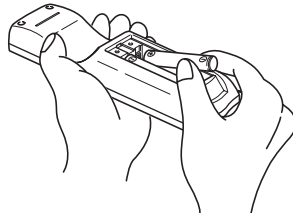

- 3 Vuelva a poner la tapa trasera en su lugar deslizándola en la dirección indicada por la flecha.**

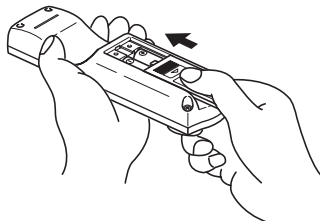



PRECAUCIÓN

- Tenga cuidado de no tragarse la pila.
- La pila durará aproximadamente un año. Si el mando a distancia no funciona correctamente o si la luz del botón se oscurece, cambie las pilas.
- Asegúrese de orientar correctamente las pilas de manera que los polos negativo y positivo concuerden con los del diagrama.
- No utilice una pila nueva con otra antigua; utilice dos pilas nuevas.
- Emplee dos pilas de la misma clase.
- Si ve salir algún líquido de las pilas, sáquelas y deséchelas adecuadamente. Limpie minuciosamente el compartimento de las pilas con un paño seco. Luego instale pilas nuevas.

Procedimiento de funcionamiento de seguridad ESN

Acerca de ESN

Este equipo está dotado de un sistema de seguridad ESN (ECLIPSE Security Network). El ESN es un sistema de seguridad que inhabilita todas las funciones del equipo al restaurar la corriente en caso de que el aparato haya sido sustraído del vehículo. Una vez activado el ESN, la desconexión del suministro eléctrico al equipo o bien al vehículo desencadenará la puesta en función del sistema de seguridad. Se puede desconectar o configurar el sistema de seguridad por medio de un "CD llave". Sin embargo, es necesario configurar previamente un CD de música como "CD llave".

Funcionamiento de la seguridad ESN (CD llave)

Programación del CD llave

1 Compruebe que el equipo está en modo espera.

2 Mantenga pulsado el botón [DISP FUNC, junto con el botón [6] durante más de un segundo.

Aparecerá el mensaje [SEC], en dos segundos cambiará a [DISC].

El CD2000 está preparado para recibir el CD llave en la ranura de inserción para CD.

CUIDADO

- Si ya se había insertado un CD, aparecerá el mensaje [SEC] y, seguidamente, se abrirá el panel frontal y se expulsará el CD.
- No se puede programar un CD llave si la seguridad está activada.

3 Inserte el CD en la ranura.

Aparece el mensaje [SEC] y, a continuación, se expulsa el CD llave.

CUIDADO

- Si existe algún problema con el CD insertado, se mostrará en pantalla el mensaje [ERR] durante dos segundos y seguidamente se expulsará el CD. Vuelva a introducir el CD expulsado.
- Si un CD provoca que aparezca el mensaje [ERR] dos veces seguidas, aparecerá durante dos segundos el mensaje [CHANGE]. Inténtelo con otro CD.
- No se puede programar como CD llave de seguridad un CD protegido contra copia ni un MP3 CD-ROM.
- El indicador de seguridad parpadeará siempre que el contacto del vehículo esté apagado.

VI

VII

Cancelación del CD llave

1 Compruebe que el equipo está en modo espera.

2 Mantenga pulsado el botón [DISP FUNC, junto con el botón [6] durante más de un segundo.

Se mostrará el mensaje [SEC], pero tras dos segundos cambiará a [DISC].

El CD2000 está preparado para recibir el CD llave en la ranura de inserción para CD.



CUIDADADO

Si ya se había insertado un CD, aparecerá el mensaje [SEC] y, seguidamente, se abrirá el panel frontal y se expulsará el CD.

3 Inserte el CD llave en la ranura.

Aparece el mensaje [CANCEL] y, a continuación, se expulsa el CD llave.

La modalidad de seguridad del CD llave está cancelada.



CUIDADADO

- Este proceso cancela la protección del equipo ESN.
 - Si se desconecta la corriente que alimenta al equipo ESN y se vuelve a conectar, no será necesario introducir el CD llave para volver al funcionamiento normal.
 - Si se introduce un CD distinto del CD llave no se cancelará la protección. Por el contrario, se mostrará en pantalla el mensaje [ERR] durante dos segundos, tras los cuales se activará el modo reproducción de CD normal.
-

Cambio del CD llave

1 Primero, cancele el CD llave existente.

Consulte el apartado "Cancelación del CD llave".

2 A continuación, programe un CD llave nuevo.

Consulte el apartado "Programación del CD llave".

Vuelta al funcionamiento normal (bloqueo de seguridad ESN)

Si se desconecta la corriente mientras que la seguridad ESN está activa (se programó un CD llave), no se podrá volver a hacer funcionar el equipo hasta que se restablezca la corriente y se desbloquee el equipo. Siga este procedimiento para regresar al funcionamiento normal.

1 Cuando se conecta el suministro tras desconectar la corriente de la batería, se mostrará durante dos segundos el mensaje [SEC]. A continuación, el mensaje cambia a [DISC] y la ranura del CD2000 estará lista para recibir su CD llave.

2 Inserte el CD llave.

Si se introduce el CD correcto, aparecerá en pantalla el mensaje [OK] durante dos segundos y el CD empezará a sonar.



CUIDADADO

- Por el contrario, si se introduce un CD incorrecto, se mostrará en pantalla durante dos segundos el mensaje [ERR_] ("ERR" y el número de error), y tras estos dos segundos se expulsará el CD.
 - Si aparece [ERR5] (la 5ª vez que ocurre el error), aparecerá el mensaje [HELP], y después se expulsará el CD. Cuando aparezca el mensaje [HELP], lleve a cabo las instrucciones para bloquear el ESN de seguridad siguiendo el procedimiento que se indica en "¿Qué sucede si se introduce un CD incorrecto?" en la página 121.
 - Debe usar el mismo CD que empleó para programar el CD llave. Tenga en cuenta que si utiliza una copia del CD puede que no funcione correctamente.
-

¿Qué sucede si se introduce un CD incorrecto?

- 1** Tras el 5º intento fallido, en la pantalla aparece [HELP] durante cinco segundos.

Después de que aparezca el mensaje [HELP] durante cinco segundos, se indicará en pantalla el número de serie.

- 2** Pulse el botón [DISP FUNC] junto con el botón [6]; y presione ambos al mismo tiempo durante cinco segundos.

Después de que aparezca el mensaje [SEC] durante dos segundos, aparecerá el código variable (seis dígitos).

- 3** Pulse el botón [DISP FUNC].

[DISC] aparecerá en la pantalla.

Dispondrá de cinco intentos más para insertar el disco correcto.

- 4** Introduzca el CD llave en la ranura.

Si se introduce el CD correcto, aparecerá en pantalla el mensaje [OK] durante dos segundos, tras los cuales se expulsará el CD.



CUIDADO

- Por el contrario, si se introduce un CD incorrecto, se mostrará en pantalla el mensaje [ERR_] ("ERR" y el número de error) durante dos segundos, tras los cuales se expulsará el CD.
- Este proceso cancela la protección del equipo ESN.

● Observación ●

Si después de 5 intentos no se introduce el CD llave correcto, aparecerá en pantalla el mensaje [CALL]. Si esta situación llegase a producirse, el equipo debe ser devuelto a Eclipse para reconfigurarlo. En este caso, acuda al distribuidor Eclipse, quien le asesorará.

Tenga en cuenta que puede olvidar fácilmente cuál es el CD llave. Escriba el nombre del álbum en una nota recordatoria (Véase la página 139).

Apagado y encendido del indicador de seguridad

Si se activa el código de seguridad ESN, el indicador parpadea cuando el contacto del vehículo está apagado, lo cual sirve como medida de disuasión contra posibles sustracciones. No obstante, si no quiere que aparezca este mecanismo disuasivo, puede cancelarlo.

- 1** Con el equipo en modo en espera, pulse el botón [DISP FUNC], luego el botón [2], y manténgalos pulsados los dos a la vez durante más de un segundo.

- 2** [IND. FLASH] o [IND.-----] aparecerá en la pantalla.

[IND. FLASH] significa que el indicador de seguridad parpadeará cuando el contacto del vehículo se apague. Por el contrario [IND.-----] significa que no parpadeará. Repita los pasos anteriores para volver a activar el modo parpadeo.

Lectura del número de serie electrónico

1 Compruebe que el equipo está en modo espera.

2 Mantenga pulsado el botón [DISP FUNC, junto con el botón [4] durante más de un segundo.

En la pantalla se mostrará [ESN] seguido de un número de ocho dígitos. Este es su número de serie electrónico (ESN). Puede usar este número para identificar su CD2000 de Eclipse en caso de que sea recuperado tras un robo.

Funcionamiento del CONTROL DE SONIDO

Cambio de los modos de control de sonido

Se puede ajustar con precisión varios modos de control de sonido mediante este procedimiento.

- 1 Pulse el botón [AUDIO CONTROL] durante menos de un segundo para seleccionar el elemento que desea ajustar.**

Los modos cambiarán en el orden mostrado cada vez que se pulse el botón.

VOL → BASS → MID → TREB → BAL → FAD → NON-F → NF-P → LOUD → VOL ...

CUIDADO

Pulse el botón [MUTE] durante menos de un segundo para apagar el volumen o para restaurarlo inmediatamente.

ADVERTENCIA

No ajuste el volumen ni ningún otro control mientras conduce el vehículo. Hágalo sólo cuando esté estacionado en un sitio seguro.

VII

VIII

Modo	Función	Botón [AUDIO CONTROL]	
		Gírelo a la izquierda	Gírelo a la derecha
VOL (VOLUMEN)	Sirve para ajustar el volumen.	Baja el volumen.	Sube el volumen.
BASS	Sirve para ajustar el nivel de graves. El modo de graves puede ajustarse para cada fuente (CDP/CDC, FM ,AM).	Suaviza los sonidos graves.	Realza los sonidos graves.
MID (MEDIOS)	Sirve para ajustar el nivel de medios. El modo de medios puede ajustarse para cada fuente (CDP/CDC, FM ,AM).	Suaviza los sonidos medios.	Realza los sonidos medios.
TREB (AGUDOS)	Sirve para ajustar el nivel de agudos. El modo de agudos puede ajustarse para cada fuente (CDP/CDC, FM ,AM).	Suaviza los sonidos agudos.	Realza los sonidos agudos.
BAL (EQUILIBRIO)	Sirve para ajustar el equilibrio entre los altavoces de la izquierda y la derecha.	Da prioridad a los altavoces izquierdos.	Da prioridad a los altavoces derechos.
FAD (ATENUACIÓN)	Sirve para ajustar el equilibrio entre los altavoces delanteros y traseros.	Da prioridad a los altavoces traseros.	Da prioridad a los altavoces delanteros.
NON-F (SIN ATENUACIÓN)	Sirve para ajustar el nivel sin atenuación (para altavoces de graves conectados, etc.).	Disminuye el nivel.	Aumenta el nivel.
NF-P (FASE SIN ATENUACIÓN)	La combinación del sonido entre los altavoces delantero y trasero y el altavoz de graves puede mejorarse seleccionando la fase. Escoja una fase que permita que los altavoces se combinen armónicamente sin ninguna discordancia.	Gire el NF-P hasta ajustarlo en NORMAL o REVERSE. NOR: fase normal REV: fase inversa	
LOUD	El control de sonoridad puede activarse para reforzar las frecuencias altas o bajas a volúmenes reducidos. La sonoridad compensa la aparente debilidad de las frecuencias bajas y altas a volumen bajo al reforzar los agudos y los graves.	ACTIVE/DESACTIVE el control de sonoridad	

Efectuar modificaciones con el modo de ecualizador

Empleando el EQ (ecualizador) se puede ajustar la frecuencia según el tipo de música que se esté escuchando o incluso según el tipo de instrumentos.

Este equipo está provisto de tres modos de ecualizador. Además, el valor establecido en el modo de control de audio puede almacenarse y volver a emplearse esta vez como un valor establecido del modo de personalización.

1 Pulse el botón [SOUND] durante menos de un segundo.

Cada vez que pulse el botón, la selección cambiará en el orden siguiente.

DEFEAT (Ecuilizador
DESACTIVADO)



POWER (enfazización de las
frecuencias bajas)



SHARP (enfazización de las
frecuencias altas)



VOCAL (enfazización de las
frecuencias medias)



CUSTOM (valor del ecualizador
preestablecido por el usuario)



DEFEAT (Ecuilizador
DESACTIVADO) ...

:

Memoria del ecualizador preestablecida por el usuario

Se pueden memorizar los valores establecidos para cada uno de los modos de control de audio BASS, MID y TREC.

Se puede recuperar el valor memorizado pasando del modo ecualizador al modo de personalización.

1 Pulse el botón [AUDIO CONTROL] durante más de un segundo.

El valor preestablecido para el ecualizador se guarda en el modo de personalización.

Cambiar ajustes con el modo función

Se pueden cambiar ciertos ajustes.

1 Pulse el botón [DISP FUNC] durante más de un segundo.

El modo función se activará.



CUIDADADO

Si pulsa el botón [FUNC] durante el modo función, el modo de ajuste se cancelará regresando al modo de música normal.

2 Gire el botón [SEL] en cualquier dirección para mostrar los criterios de selección.

Conforme gire el botón, el elemento de ajuste cambiará en el siguiente orden.

Pulse el botón [SEL] para seleccionar el elemento de ajuste. Tras haber seleccionado el elemento de ajuste deseado, siga los procedimientos indicados en la siguiente tabla:

Desactivación de la función tono de guía (cuando funcionan los botones)

El equipo se configura en fábrica para que emita un pitido cuando se pulsa un botón. La función tono de guía puede desactivarse mediante el siguiente procedimiento:

1 Gire el botón [SEL] hasta seleccionar **ON**, o bien, **OFF**.

2 Pulse el botón [SEL].

Cambiar la hora

Este equipo utiliza el formato de 12 horas para la visualización del sistema horario en el reloj.

1 Pulse el botón [SEL] para mostrar el elemento que va a modificarse.

2 Pulse el botón [SEL]. Gírelo hacia la derecha: avanza la hora.

Gírelo hacia la izquierda: se retrasa la hora.

Radio HD o de alta definición (exclusivamente para los EE.UU.)

Este parámetro sólo se puede elegir cuando se dispone de recepción de radio HD.

Consulte la página 128 para mayor información acerca del funcionamiento de la radio de alta definición o HD Radio.

3 Pulse el botón [RTN].

En este momento, también se pueden efectuar otros ajustes dentro del modo función.

4 Pulse el botón [DISP FUNC] o bien [RTN] para salir del modo función.

VIII

IX

Funcionamiento del equipo con un cambiador de CD opcional conectado

Esta sección trata del funcionamiento de un cambiador de CD opcional conectado al equipo. Para pasar a otro modo, pulse el botón [DISC] durante menos de un segundo.

Escuchar un CD

1 Pulse el botón [DISC].

Cada vez que se pulsa el botón, el modo cambia en el siguiente orden: CD player → CD Changer 1 → CD Changer 2 → CD player.

Pasará directamente al siguiente cambiador o reproductor que contenga un CD.

Avanzar a la pista siguiente o retroceder al principio de la pista que se está reproduciendo

1 Gire el botón [SEL] a la izquierda o la derecha.

Gírelo hacia la derecha:
avanza a la pista siguiente.

Gírelo hacia la izquierda:
regresa al principio de la pista que se está reproduciendo. (Repita el giro para las pistas anteriores).

Avance y retroceso rápidos

Avance y retroceso rápidos de una canción que se está reproduciendo en este momento.

1 Mantenga pulsado el botón [^] o bien el botón [v].

Botón [^]: Avance rápido.

Botón [v]: Retroceso.

Reproducción del principio de las pistas (SCAN)

1 Pulse el botón [4 SCAN].

Si pulsa el botón durante menos de un segundo, el reproductor irá a la siguiente canción y la reproducirá 10 segundos, a continuación irá a la siguiente y la reproducirá otros 10 segundos, y seguirá así en un mismo CD hasta que vuelva a pulsar el botón. Pulse el botón durante más de un segundo para reproducir los primeros 10 segundos de la primera pista de cada CD cargado.

CUIDADO

- Para seguir reproduciendo la pista deseada, vuelva a pulsar el botón para detener el escaneo.
- Una vez que el dispositivo termine de escanear el disco por completo, volverá a reproducir el CD a partir del punto en el que empezó el escaneo, aunque en esta ocasión de manera normal.

Repetición de la misma pista (REPEAT)

1 Pulse el botón [5 RPT].

Si pulsa el botón durante menos de un segundo, el cambiador repetirá la pista que se está reproduciendo hasta que vuelva a pulsar el mismo botón.

Pulse el botón durante más de un segundo para repetir todas las pistas del CD que se está reproduciendo.

Reproducción de pistas en orden aleatorio (RANDOM)

1 Pulse el botón [6 RAND].

Si pulsa el botón durante menos de un segundo, el cambiador reproducirá en orden aleatorio las pistas del CD que se está reproduciendo en esos momentos hasta que se vuelva a pulsar el mismo botón.

Pulse el botón durante más de un segundo para que el cambiador reproduzca en orden aleatorio las pistas de todos los CDs cargados.

CUIDADO

- Durante la reproducción aleatoria puede pulsar el botón [5 RPT] para repetir la pista que se está reproduciendo en ese momento. Para cancelar la repetición (y regresar a la reproducción aleatoria), vuelva a pulsar el botón [5 RPT]. Durante la reproducción de una pista concreta: la pista que se está reproduciendo se repetirá.
- Algunas veces, la misma pista se reproduce (se selecciona) dos o más veces seguidas. Esto es normal y no constituye ningún síntoma de problema.
- Cuando alguna de las funciones: "Reproducción del principio de las pistas", "Repetición de la misma pista" y "Reproducción de pistas en orden aleatorio" está seleccionada, los siguientes mensajes [SCAN], [ALL SCAN], [REPEAT], [ALL REPEAT], [RANDOM] o bien [ALL RANDOM] aparecen en la pantalla para indicar la función actual.
- La reproducción aleatoria no se cancela incluso si se ha expulsado el cargador.

Saltar al CD siguiente o anterior

1 Pulse el botón [1 ∇] o bien el botón [2 ▲].

Botón [1 ∇]:

sirve para seleccionar el número de disco inmediatamente inferior.

Botón [2 ▲]:

sirve para seleccionar el número de disco inmediatamente superior.

Especificación del CD que se quiere reproducir

Puede seleccionar directamente el CD que desee entre los discos cargados.

1 Pulse el botón [SEL] durante menos de un segundo.

2 Pulse uno de los botones [1] a [6].

Botones	1	2	3	4	5	6
CD	1	2	3	4	5	6
	7	8	9	10	11	12

Para seleccionar un CD entre los núm. 7 y 12, pulse el botón deseado durante un período de tiempo considerablemente más prolongado.

Cambio de pantalla

1 Pulse el botón [DISP FUNC] durante menos de un segundo.

Cada vez que se pulse el botón, la información que se muestra en pantalla cambiará en el siguiente orden:

reloj → núm. de disco/núm. de pista → frecuencia actual.

Funcionamiento del sintonizador con un sintonizador de radio digital de alta definición (HD radio) conectado (función exclusiva para los EE.UU)

Información acerca de la radio HD o de alta definición

Si está conectado el sintonizador opcional de radio HD (radio de alta definición), se pueden recibir emisiones digitales terrestres. Al recibir dichas emisiones, la banda FM pasa a tener la misma calidad sonora que un CD mientras que la recepción de la banda AM aumenta su calidad hasta alcanzar la de una emisión convencional en FM. Según sea el estado de recepción, la radio HD puede recibir igualmente emisiones analógicas, lo que implica que la recepción por medio de este dispositivo es posible incluso en aquellas regiones que no tengan cobertura digital.

Primero, pulse el botón [FM AM] para poner en marcha el sintonizador de la radio.

Para guardar las emisoras en la memoria se puede hacer manual o automáticamente. El receptor aceptará un máximo de 24 emisoras en la memoria: 6 en AM y 18 en FM (6 en cada FM1, FM2 y FM3.) (Configuración inicial)

Sintonizar una emisora

Véase la página 113

El indicador [HD] en pantalla parpadea en el modo radio HD.

Introducción automática de emisoras en la memoria (El modo de presintonía automático es: ASM)

Véase la página 114

Configuración manual de las emisoras en la memoria

Véase la página 114

Escaneo de emisoras de presintonía

Véase la página 114

Alternancia de la información en pantalla durante la recepción de la radio HD

Durante la recepción de una emisión digital, aparece en pantalla el nombre de la emisora recibida así como información de otro género.

1 Pulse el botón [DISP FUNC] durante menos de un segundo.

Cada vez que se pulse el botón, la información que se muestra en pantalla cambiará en el siguiente orden:

nombre de la emisora → título* → artista* → álbum* → género.

*: Dependiendo de la naturaleza de la emisión, puede que no aparezca esta información en pantalla.



CUIDADO

El número máximo de caracteres que asignados para la visualización de cada punto son los siguientes:

Nombre largo: 48 caracteres

Nombre corto: 7 caracteres

Título de la canción: 32 caracteres

Álbum: 32 caracteres

Género: 32 caracteres

Parámetros de recepción de la radio digital de gran calidad (HD radio)

Puede escogerse entre los diferentes métodos de recepción de la radio HD. Cuando se conecta por primera vez a este equipo el sintonizador de radio HD, éste estará configurado a [AUTO] (selección automática de recepción analógica/digital).

1 Pulse el botón [DISP FUNC] durante menos de un segundo.

El modo función se activará.

2 Gire el botón [SEL] para seleccionar la radio de alta definición HD.

Se resaltarán el elemento seleccionado.

3 Pulse el botón [SEL].

Se muestra la pantalla de configuración de la recepción.

4 Gire el botón [SEL] hasta seleccionar AUTO, o bien, OFF.

Se resaltarán el elemento seleccionado.

En la modalidad [AUTO], se pasa de un tipo de recepción analógica a uno digital de forma automática. Así, en aquellas zonas donde no sea posible la recepción de emisiones digitales, se pasa automáticamente a un tipo de recepción analógica para evitar la pérdida de recepción. Durante la recepción de emisiones digitales, aparece el mensaje [DIGITAL] en pantalla, el cual desaparece sin embargo durante la recepción digital. Por otro lado, si el dispositivo se encuentra configurado en la modalidad [OFF], la recepción es siempre analógica.

5 Pulse el botón [SEL].

6 Pulse el botón [RTN].

En este momento, también se pueden efectuar otros ajustes dentro del modo función.

7 Pulse los botones [DISP FUNC] o bien [RTN] para salir del modo función.

Funcionamiento del sintonizador con un sintonizador opcional de radio vía satélite (SIRIUS), conectado (función exclusiva para los EE.UU)

Información acerca de la radio vía satélite SIRIUS

Si está conectado el sintonizador opcional de radio vía satélite SIRIUS, se pueden recibir emisiones vía satélite.

A través de la radio vía satélite SIRIUS, pueden recibirse más de 100 canales que versan sobre temas tan diversos como la música, deportes, noticias y programas de entretenimiento.

Los canales pueden elegirse siguiendo unas clasificaciones tales como, por ejemplo, POP o ROCK, o bien seleccionando un canal individual de forma manual.

La recepción de la radio vía satélite no es gratuita, por consiguiente, deberá abonarse para poder escucharla.

Puede realizarse la suscripción a la radio SIRIUS a través de su página web.

URL: <http://cdn.sirius.com>

CUIDADO

Para mayor información acerca del funcionamiento e instalación del sintonizador de radio vía satélite SIRIUS, consulte el manual del usuario de la radio vía satélite SIRIUS.

El receptor aceptará un máximo de 24 emisoras en la memoria.

Selección del modo radio

1 Pulse el botón [FM AM] durante más de dos segundos.

Cada vez que se pulsa este botón se pasa del modo de recepción de radio vía satélite al modo radio AM/FM y viceversa.

Selección de un canal

1 Pulse el botón [FM AM] durante menos de un segundo para cambiar a la banda deseada de SR.

Por ejemplo, las bandas de radio cambiarán pasando por SR1 → SR2 → SR3 → y SR4 cada vez que pulse el botón.

2 Gire el botón [SEL] a la izquierda o la derecha para seleccionar una emisora.

Gírelo a la derecha:

Selecciona un canal de frecuencia más alta.

Gírelo hacia la izquierda:

Selecciona un canal de frecuencia inferior.

3 Pulse el botón [V] o bien [^] durante menos de un segundo para empezar la búsqueda automática de canales.

Se pueden recibir todos los canales que entren dentro de la categoría actualmente seleccionada.

(Consulte la página 131 para mayor información acerca de la "Selección de categoría").

Botón [^]:

sirve para iniciar la búsqueda hacia canales superiores.

Botón [v]:

sirve para iniciar la búsqueda hacia canales inferiores.

Selección de categoría

Puede escogerse un canal clasificado en categorías del tipo POP o ROCK, por ejemplo. Consulte la página web de SIRIUS para obtener mayor información acerca de las categorías existentes.

1 Pulse los botones [V] o [^] durante más de un segundo.

Las categorías cambiarán en el orden mostrado cada vez que se pulse el botón.

Botón [^]:
avanza a la categoría siguiente.

Botón [v]:
regresa a la categoría anterior.

Selección directa de canal

Puede seleccionarse un canal introduciéndolo directamente.

1 Pulse el botón [SEL] durante más de dos segundos.

Se pasará al modo de selección directa de canal.

2 Pulse los botones [1], [2] y [3] para seleccionar el número de canal que desee introducir.

Botón [1]..... Centenas
Botón [2]..... Decenas
Botón [3]..... Unidades

Cada vez que pulse el botón, los números cambiarán en orden ascendente.

0 → 1 → 2 → 3 → 4 → 5 → 6 → 7 → 8 → 9

Al pulsar el botón [6] se borra el último dígito introducido.

3 Pulse el botón [5].

Comienza la recepción.

Configuración manual de los canales en la memoria

En esta sección se indica el proceso para guardar canales en la memoria asignándolos a los botones numerados.

1 Gire el botón [SEL] a la izquierda o la derecha para seleccionar el canal a guardar en la memoria.

2 Seleccione uno de los botones del [1] al [6], y púlselo durante más de dos segundos.

El canal sintonizado se guarda en la memoria y se asigna al botón seleccionado. Repita el procedimiento para guardar más canales en la memoria y asignarlos a los botones del [1] al [6]. Estos botones se denominan botones de presintonía.

CUIDADO

Si se desconecta la batería del vehículo (para reparar el vehículo o para retirar el equipo), se perderán todos los canales guardados en la memoria. En este caso, vuelva a guardar los canales en la memoria.

Escaneo de canales presintonizados

Esta función permite escuchar todos los canales asignados a los botones de presintonía durante cinco segundos cada uno.

1 Pulse el botón [SEL] durante menos de dos segundos.

[P SCAN] se visualizará en la pantalla y cada una de los canales guardados en los botones presintonizados del [1] al [6] se escuchará durante cinco segundos.

2 Para detener el modo de escaneo de presintonía en el canal deseado, vuelva a pulsar el botón [SEL].

El receptor se quedará sintonizado en el canal deseado.

Alternancia de la información en pantalla durante la recepción de la radio vía satélite SIRIUS

1 Pulse el botón [DISP FUNC] durante menos de un segundo.

Cada vez que pulse el botón, la información que se muestra en pantalla cambiará en el siguiente orden.

nombre del canal → tipo de categoría → título → artista → ID de la unidad SIRIUS.



CUIDADADO

- El número máximo de caracteres que asignados para la visualización de cada punto son los siguientes:
Título: 38 caracteres
Artista: 38 caracteres
Canal: 20 caracteres
Categoría: 16 caracteres
 - En caso de que no haya información para esta categoría, aparecerá el mensaje NO_DATA en pantalla.
-

Otros

Acerca del funcionamiento del iPod®

Gracias a la conexión de un adaptador de interfaz iPod (iPC-106), se puede manejar la unidad iPod y escuchar las canciones almacenadas en ella.

Se puede hacer funcionar el dispositivo iPod tanto en el modo de cambiador de CD como en el modo de radio vía satélite SIRIUS.

Se puede seleccionar la canción deseada en el modo búsqueda. Dichas canciones están clasificadas por lista de reproducción, artista, álbum o título de canción.



CUIDADO

- En el modo de cambiador de CD no pueden visualizarse ni la información acerca del disco ni ningún tipo de mensaje.
- Igualmente, resulta imposible conectar dos cambiadores de CD al mismo tiempo.
- No se puede conectar un sintonizador opcional de radio vía satélite SIRIUS si se maneja el dispositivo iPod desde el modo de radio vía satélite SIRIUS.
- Si desea obtener mayor información acerca de las funciones que iPod ofrece, consulte el manual del usuario del iPod.
- El utilizar el dispositivo iPod en los modos de cambiador de CD o SIRIUS implica ciertas limitaciones con respecto a la selección de canciones y a la visualización en pantalla.
- Si desea obtener información detallada acerca del funcionamiento y conexión del iPod, consulte el manual de instrucciones del adaptador opcional del interfaz iPod (iPC-106).
- El dispositivo iPod tiene como finalidad exclusiva la copia legal de archivos o autorizada por el propietario de los derechos de autor. El robo de música es un delito tipificado en el código penal.
- iPod es una marca comercial de Apple Computer, Inc., registrada en los EE.UU. así como en otros países.

Si tiene alguna duda:

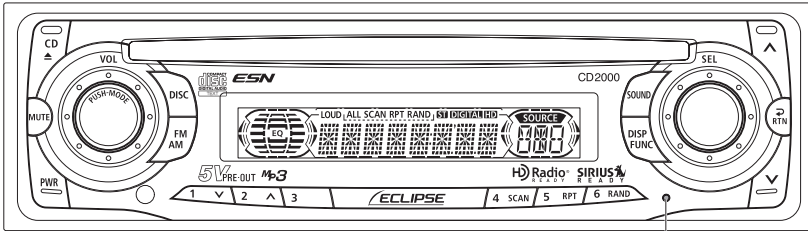

Botón [RESET]

Compruebe primero el elemento que se indica más abajo antes de intentar seguir la resolución de problemas.

! PRECAUCIÓN

Si sucede algún problema, por ejemplo, si el equipo no responde o la pantalla no funciona correctamente, pulse el botón [RESET] con un clip para papeles o un objeto similar.

Al pulsar el botón [RESET] se borrarán todas las entradas de la memoria. Todos los parámetros volverán a los valores preestablecidos en fábrica.

Información mostrada (para la resolución de problemas)

Se incluye la información de la tabla que aparece a continuación para indicar el estado del CD, la función Area Shot, la radio Sirius y el cambiador de CD. Consulte la tabla para saber cuál es la acción adecuada que debe realizar.

Contenido de la información		Explicación y acción correctora a efectuar
INFO 1	LA COMPUERTA DEL CAMBIADOR DE CD ESTÁ ABIERTA	Cierre la compuerta.
INFO 2	NO HAY DISCO EN EL CARGADOR	No hay disco en el cargador o en el reproductor. Ponga un disco en el cargado. (Introduzca un disco de música.)
INFO 3	DISCOS SUCIOS O DAÑADOS	El disco está sucio o bocabajo. Compruebe que la orientación sea la correcta y que esté limpio.
INFO 5	FALLO MECÁNICO EN EL REPRODUCTOR Y EN EL CAMBIADOR DE CD	<ul style="list-style-type: none"> El reproductor y el cambiador de CD no funcionan por algún motivo. Siga el procedimiento de extracción del cargador. Si no sale el cargador, rogamos contacte con el distribuidor.
INFO 6	EN CASO DE QUE LA TEMPERATURA INTERNA DEL REPRODUCTOR O DEL CAMBIADOR ES ALTA (PARA PROTEGER EL DISPOSITIVO DE RECOGIDA DE DISCO)	<ul style="list-style-type: none"> La temperatura en el reproductor de CD y en el cambiador es demasiado elevada para un correcto funcionamiento. Espere a que se enfríe. Vuelva a poner en marcha la reproducción cuando desaparezca el mensaje "High temperature sensed and CD stopped" (alta temperatura detectada y CD parado). Si aún así no se puede reproducir el CD, rogamos contacte con su distribuidor.

Contenido de la información		Explicación y acción correctora a efectuar
INFO 7	FALLO DE ALIMENTACIÓN INTERNA PRESENTE	<ul style="list-style-type: none"> • Apague el contacto ACC y vuelva a encenderlo para que continúe el funcionamiento. • Si el fallo persiste, acuda al distribuidor del dispositivo.
LOAD (carga)		El cambiador de CD está verificando la presencia de CD después de que se haya introducido el cargador dentro del cambiador.
ANTENNA (ANTENA)	LA ANTENA Sirius ESTÁ DESCONECTADA	Conecte la antena Sirius.
LLAME A 888-539-SIRIUS	NO HAY SUSCRIPCIÓN AL CANAL SELECCIONADO	Suscríbase a Sirius para recibir el servicio por radio satélite Sirius.
ACQUIRING (adquisición)	RECEPCIÓN DE SEÑAL DE RADIO Sirius Satellite defectuosa	Seleccione otro canal.

Modo	Problema	Causas	Acción correctora a efectuar	Consulte la página
Común a todos	Sonido inexistente o débil	¿Está el control de sonido lo suficientemente alto?	Suba el control de sonido.	123
		¿Está el silenciador activado (MUTE)?	Cancele la función del silenciador (MUTE).	123
		¿Está el equilibrio o el atenuador demasiado ajustado hacia un lado?	Ponga los controles de atenuador y de equilibrio en posiciones más normales.	123
		Otra posible causa es que se haya roto un cable de señal de sonido o que haya un altavoz estropeado.	Haga que su distribuidor revise el problema.	—
	El aparato no está encendido.	¿Hay demasiados elementos eléctricos instalados? Si es el caso, esto podría provocar una falta de corriente.	Haga que su distribuidor revise el problema.	—
		Otras causas posibles serían que la batería del vehículo estuviese agotada o que los cables de corriente o de conexión estén rotos.	Haga que su distribuidor revise el problema.	—
	Las frecuencias o los títulos guardados en la memoria se han borrado.	¿Se ha desconectado la batería del vehículo por una revisión o reparación?	Vuelva a introducirlos en la memoria.	114
		¿Hay demasiados elementos eléctricos instalados? Si es el caso, esto podría provocar una falta de corriente.	Haga que su distribuidor revise el problema.	—
		Otras causas posibles serían que la batería del vehículo esté agotada, o que los cables de corriente o de conexión estén rotos..	Haga que su distribuidor revise el problema.	—
	Las señales sonoras no funcionan.	¿Se han desactivado las señales sonoras?	Active las señales sonoras.	125
	El mando a distancia no funciona.	¿Están las pilas descargadas?	Sustituya las pilas.	117
		¿La polaridad de las pilas es la correcta?	Vuelva a instalar las pilas correctamente.	117
¿Está el receptor de luz del mando a distancia a plena luz del sol?		Acerque el mando a distancia al receptor.	—	
Otra posible causa es que el mando a distancia no funcione correctamente.		Haga que su distribuidor revise el problema.	—	

Modo	Problema	Causas	Acción correctora a efectuar	Consulte la página
CD	No se puede insertar el disco. El disco sale en cuanto se inserta. O bien, el disco no puede ser expulsado. No se puede cambiar el disco.	¿El disco tiene alguna etiqueta o sello adicional?	No ponga etiquetas ni sellos al disco.	104
		¿El disco tiene bordes rugosos, deformaciones o zonas dañadas?	Intente introducir otro disco. Elimine la suciedad. No utilice discos deformados ni dañados.	104
	El sonido salta. El sonido se entrecorta. El sonido tiene mala calidad.	¿Está el disco dañado? (rayado, combado, etc.)	Utilice otro disco. No intente reproducir discos dañados.	104
		¿Está limpio el disco?	Limpie el disco.	105
		¿Está montado el reproductor con un ángulo correcto?	Lleve el dispositivo a su distribuidor para que lo revise.	—
		¿Está flojo?	Evite reproducir música cuando circule sobre superficies irregulares.	101
	No se puede expulsar el disco.	¿Está conduciendo en un terreno irregular?	Evite reproducir música cuando circule sobre superficies irregulares.	101
Si se desconoce		Pulse el botón [CD ▲] durante más de 5 segundos con el panel frontal abierto.	—	
Radio	No se reciben emisoras o bien se recibe un ruido parásito.	¿Está la antena bajada?	Extienda la antena.	—
		¿Está la radio correctamente sintonizada en una emisora?	Sintonice una emisora	113
		¿Está circulando fuera de la zona donde operan las emisoras que ha presintonizado?	Sintonice una emisora local. (Tenga en cuenta que puede que no existan emisoras locales en la zona por donde está circulando.)	113
		¿Están funcionando al mismo tiempo en el interior del vehículo otros equipos como PC o teléfonos móviles?	Evite utilizar tales equipos cuando use este aparato.	—
		También puede que el cable de antena esté suelto o desconectado, o bien que éste último o el cableado general estén defectuosos.	Haga que su distribuidor autorizado Eclipse revise el problema.	—

Especificaciones

<GENERALIDADES>

Salida de potencia	MOSFET 50 W × 4
Nivel de salida o impedancia	5 V (0 dB) / 55 Ω
Alimentación de corriente	14,4 V cc (11-16 V)
Drenaje de corriente	3 A
Dimensiones (An × Al × Fo)	7" × 2" × 6-1/8" (178 × 50 × 155 mm)
Masa (peso)	Aprox. 1,4 kg
Control de tono	Graves: ±12 db a 80 Hz Medios: ±12 db a 630 Hz Agudos: ±12 db a 10 kHz
Sonoridad	+10 dB a 100 Hz/+6,5 dB a 10 kHz

<SINTONIZADOR FM>

Gama de frecuencias	
EE.UU.:	87,75 a 107,9 MHz (paso de 0,2 MHz)
Asia:	87,5 a 108 MHz (paso de 0,05 MHz)
Australia:	87,5 a 108 MHz (paso de 0,1 MHz)
Latinoamérica:	87,75 a 107,9 MHz (paso de 0,1 MHz)
Sensibilidad utilizable	13 dBf
Sensibilidad de silenciamiento 50 dB	14 dBf
Respuesta de frecuencia	30 a 15000 Hz
Separación de estéreo	38 dB (1 kHz)

<SINTONIZADOR AM>

Gama de frecuencias	
EE.UU.:	530 a 1710 kHz (paso de 10 kHz)
Asia:	522 a 1629 kHz (paso de 9 kHz)
Australia:	522 a 1710 Hz (paso de 9 kHz)
Latinoamérica:	530 a 1710 kHz (paso de 10 kHz)
Sensibilidad utilizable	20 µV

<SECCIÓN DE CD>

Respuesta de frecuencia	20 Hz a 20000 Hz
Distorsión de armónicos total	0.008%
Trémolo y vibración	Límites inferiores cuantificables
Ratio S/N	95 dB
Gama dinámica	95 dB
Separación de canales	80 dB

Cómo ponerse en contacto con el servicio de atención al cliente

Si el producto necesita algún tipo de reparación o mantenimiento, acuda al siguiente distribuidor Eclipse próximo a su domicilio.

<EE.UU./CANADÁ>

Fujitsu Ten Corp. of America
19600 South Vermont Avenue, Torrance, CA 90502
Teléfono: 1-800-233-2216 (Information)

<AUSTRALIA>

Fujitsu Ten (Australia) PTY LTD.
89 Cook Street Port Melbourne, Victoria 3207, Australia
Teléfono: 1800 211 411

<MALASIA>

CSE Automotive Technologies Sdn. Bhd.
Level 5, Axis Plaza, Jalan U1/44, Glenmarie, 40150 Shah Alam,
Selangor D.E., Malasia.
Teléfono: 03-5569-4200
Fax: 03-5569-4201

<SINGAPUR>

Cobra Singapore Pte Ltd
#07-02, King's Centre 390, Havelock Road Singapore 169662
Teléfono: 6737 2568
Fax: 6737 9538

<COREA>

Transpectra Co., LTD.
115-16 nonhyun dong kangnam ku Seúl, Corea.
Teléfono: 02-540-4595
Fax: 02-2-540-4666

<TAIWÁN>

Sentrek Taiwan, LTD.
1, 9F, Lane 155, Section 3, Peishen RD., Shenkeng, Taipei Hsien, 222
Taiwán, R.O.C.
Teléfono: 02-2662-8110
Fax: 02-2662-8117

<TAILANDIA>

Safe-T-Cut (Tailandia) Co., Ltd.
114/9 Soi Suwansawadi, Thungmahamek, Rama 4 Rd., Sathorn,
Bangkok 10120, Tailandia.
Teléfono: 02-671-9610-12
Fax: 02-671-9614

IMPORTANTE

**ANOTE AQUÍ SU
"CD LLAVE" ...**

**GUARDE SU "CD LLAVE"
JUNTO CON SU MANUAL
DE INSTRUCCIONES.**



This device complies with part 15 of the FCC Rules. Operation is subject to the condition that this device does not cause harmful interference.

CUSTOMER NOTICE

Please retain this booklet and write in the serial number of your CD2000 for identification. The serial number is labeled or stamped on the chassis.

Serial No. _____



Cet appareil est conforme à la section 15 de la réglementation FCC. Cet appareil ne peut être utilisé que s'il n'occasionne pas d'interférences nuisibles.

REMARQUE

Veillez conserver ce manuel et y inscrire le numéro de série de votre CD2000. Ce numéro est collé ou estampillé sur le châssis.

N° de série _____



Este dispositivo cumple con lo establecido en la Parte 15 de la Normativa de la FCC. Su funcionamiento está sujeto a la condición de que no cause interferencias perjudiciales.

AVISO AL CONSUMIDOR

Rogamos conserve este manual y anote en él el número de serie de su CD2000 para su posterior identificación. Dicho número de serie aparece en una etiqueta o bien estampado sobre el equipo.

Núm. de serie _____

"ECLIPSE" is a registered trademark of FUJITSU TEN LIMITED in 52 countries.

"ECLIPSE" est une marque déposée de FUJITSU TEN LIMITED dans 52 pays.

"ECLIPSE" es una marca registrada de FUJITSU TEN LIMITED en 52 países.

Free Manuals Download Website

<http://myh66.com>

<http://usermanuals.us>

<http://www.somanuals.com>

<http://www.4manuals.cc>

<http://www.manual-lib.com>

<http://www.404manual.com>

<http://www.luxmanual.com>

<http://aubethermostatmanual.com>

Golf course search by state

<http://golfingnear.com>

Email search by domain

<http://emailbydomain.com>

Auto manuals search

<http://auto.somanuals.com>

TV manuals search

<http://tv.somanuals.com>