

# ESOTERIC

X-05

Super Audio CD Player

OWNER'S MANUAL ..... 2

MANUEL DU PROPRIÉTAIRE ... 21





**CAUTION**  
RISK OF ELECTRIC SHOCK  
DO NOT OPEN



CAUTION: TO REDUCE THE RISK OF ELECTRIC SHOCK, DO NOT REMOVE COVER (OR BACK). NO USER-SERVICEABLE PARTS INSIDE. REFER SERVICING TO QUALIFIED SERVICE PERSONNEL.



The lightning flash with arrowhead symbol, within an equilateral triangle, is intended to alert the user to the presence of uninsulated "dangerous voltage" within the product's enclosure that may be of sufficient magnitude to constitute a risk of electric shock to persons.



The exclamation point within an equilateral triangle is intended to alert the user to the presence of important operating and maintenance (servicing) instructions in the literature accompanying the appliance.

## IMPORTANT SAFETY INSTRUCTIONS

- 1) Read these instructions.
- 2) Keep these instructions.
- 3) Heed all warnings.
- 4) Follow all instructions.
- 5) Do not use this apparatus near water.
- 6) Clean only with dry cloth.
- 7) Do not block any ventilation openings. Install in accordance with the manufacturer's instructions.
- 8) Do not install near any heat sources such as radiators, heat registers, stoves, or other apparatus (including amplifiers) that produce heat.
- 9) Do not defeat the safety purpose of the polarized or grounding-type plug. A polarized plug has two blades with one wider than the other. A grounding type plug has two blades and a third grounding prong. The wide blade or the third prong are provided for your safety. If the provided plug does not fit into your outlet, consult an electrician for replacement of the obsolete outlet.
- 10) Protect the power cord from being walked on or pinched particularly at plugs, convenience receptacles, and the point where they exit from the apparatus.
- 11) Only use attachments/accessories specified by the manufacturer.
- 12) Use only with the cart, stand, tripod, bracket, or table specified by the manufacturer, or sold with the apparatus. When a cart is used, use caution when moving the cart/apparatus combination to avoid injury from tip-over.
- 13) Unplug this apparatus during lightning storms or when unused for long periods of time.
- 14) Refer all servicing to qualified service personnel. Servicing is required when the apparatus has been damaged in any way, such as power-supply cord or plug is damaged, liquid has been spilled or objects have fallen into the apparatus, the apparatus has been exposed to rain or moisture, does not operate normally, or has been dropped.



- Do not expose this apparatus to drips or splashes.
- Do not place any objects filled with liquids, such as vases, on the apparatus.
- Do not install this apparatus in a confined space such as a book case or similar unit.
- The apparatus draws nominal non-operating power from the AC outlet with its STANDBY/ON switch in the standby position.
- The apparatus should be located close enough to the AC outlet so that you can easily grasp the power cord plug at any time.
- An apparatus with Class I construction shall be connected to an AC outlet with a protective grounding connection.
- Batteries (battery pack or batteries installed) shall not be exposed to excessive heat such as sunshine, fire or the like.
- Excessive sound pressure from earphones and headphones can cause hearing loss.

**WARNING: TO PREVENT FIRE OR SHOCK HAZARD, DO NOT EXPOSE THIS APPLIANCE TO RAIN OR MOISTURE.**

### CAUTION

- DO NOT REMOVE THE EXTERNAL CASES OR CABINETS TO EXPOSE THE ELECTRONICS. NO USER SERVICEABLE PARTS ARE WITHIN!
- IF YOU ARE EXPERIENCING PROBLEMS WITH THIS PRODUCT, CONTACT TEAC FOR A SERVICE REFERRAL. DO NOT USE THE PRODUCT UNTIL IT HAS BEEN REPAIRED.
- USE OF CONTROLS OR ADJUSTMENTS OR PERFORMANCE OF PROCEDURES OTHER THAN THOSE SPECIFIED HEREIN MAY RESULT IN HAZARDOUS RADIATION EXPOSURE.

## For U.S.A.

This equipment has been tested and found to comply with the limits for a Class B digital device, pursuant to Part 15 of the FCC Rules. These limits are designed to provide reasonable protection against harmful interference in a residential installation. This equipment generates, uses, and can radiate radio frequency energy and, if not installed and used in accordance with the instructions, may cause harmful interference to radio communications. However, there is no guarantee that interference will not occur in a particular installation. If this equipment does cause harmful interference to radio or television reception, which can be determined by turning the equipment off and on, the user is encouraged to try to correct the interference by one or more of the following measures:

- Reorient or relocate the equipment and/or the receiving antenna.
- Increase the separation between the equipment and receiver.
- Connect the equipment into an outlet on a circuit different from that to which the receiver is connected.
- Consult the dealer or an experienced radio/TV technician for help.

### CAUTION

Changes or modifications to this equipments not expressly approved by TEAC CORPORATION for compliance will void the user's warranty.

This product has been designed and manufactured according to FDA regulations "title 21, CFR, chapter 1, subchapter J, based on the Radiation Control for Health and Safety Act of 1968", and is classified as class 1 laser product. There is not hazardous invisible laser radiation during operation because invisible laser radiation emitted inside of this product is completely confined in the protective housings.

The label required in this regulation is shown ①.

① For U.S.A.

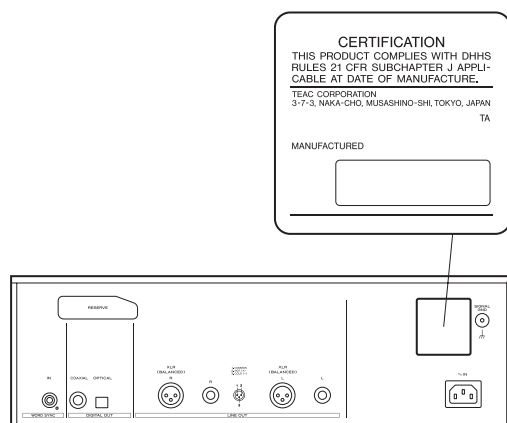

### Optical pickup :

Type : SLD6163RL-G  
 Manufacturer : SONY CORPORATION  
 Laser output : Less than 1mW on the objective lens  
 Wavelength : 785±15 nm (CD)  
 655±10 nm (Super Audio CD)

## Contents

**Thank you for choosing Esoteric. Read this manual carefully to get the best performance from this unit.**

Contents . . . . .	3
Before Use . . . . .	4
Discs . . . . .	5
Connection . . . . .	6
Front panel features (Main unit) . . . . .	9
Front panel display . . . . .	10
Understanding the remote control unit . . . . .	11
Remote Control Unit . . . . .	12
Playback . . . . .	12
Repeat mode . . . . .	14
Display dimming . . . . .	15
Changing the display mode . . . . .	15
Settings . . . . .	16
2ch/Multi ch . . . . .	17
i.LINK (IEEE 1394)* . . . . .	18
Troubleshooting . . . . .	19
Specifications . . . . .	20

\*: Functions concerning the i.LINK (AUDIO) terminals has no effect at the moment. They will become available after a future hardware upgrade (charged).

## What's in the box

Please confirm that the following accessories are in the box when you open it.

- Power cord x 1
- Remote control unit (RC-1156) x 1
- Batteries (AA, R6, SUM-3) x 2
- Felt sheet x 3
- Owner's manual x 1
- Warranty card x 1

## Read this before operation

- Be careful to avoid injury when moving the unit, on account of its weight. Get someone to help you if necessary.
- To protect easily scratched furniture, you may stick the felt supplied with the unit to the feet.
- As the unit may become warm during operation, always leave sufficient space around the unit for ventilation.
- The voltage supplied to the unit should match the voltage as printed on the rear panel. If you are in any doubt regarding this matter, consult an electrician.
- Choose the installation location of your unit carefully. Avoid placing it in direct sunlight or close to a source of heat. Also avoid locations subject to vibrations and excessive dust, heat, cold or moisture.
- Do not place the unit on the amplifier/receiver.
- Do not open the cabinet as this might result in damage to the circuitry or electrical shock. If a foreign object should get into the unit, contact your dealer or service company.
- When removing the power plug from the wall outlet, always pull directly on the plug, never yank the cord.
- To keep the laser pickup clean, do not touch it, and always close the disc tray.
- Do not attempt to clean the unit with chemical solvents as this might damage the finish. Use a clean, dry cloth.
- Keep this manual in a safe place for future reference.

## DO NOT MOVE THE UNIT DURING PLAYBACK

During playback, the disc rotates at high speed. Do NOT lift or move the unit during playback. Doing so may damage the disc or the unit.

## WHEN MOVING THIS UNIT

When changing places of installation or packing the unit for moving, be sure to remove the disc and return the disc tray to its closed position in the player. Then, press the power switch to turn the power off, and disconnect the power cord. Moving this unit with the disc loaded may result in damage to this unit.

"Super Audio CD" is a registered trademark.  
"DSD" is a registered trademark.

The i.LINK logo is a trademark of Sony Corporation, registered in the U.S. and other countries.

## Restoring factory default settings

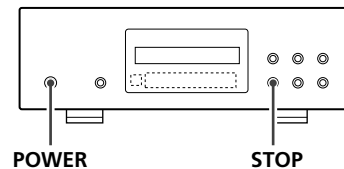

Memorized settings are stored even the power cord has been disconnected.

If you have made a lot of changes to the setup process, and want to restart from a known set of options, restore the unit to the default factory settings as follows:

### 1 Turn the unit off.



When the power is on, wait for more than 30 seconds after the power turned off.

### 2 Press the POWER button while holding down the STOP button.

Release the STOP button when "Setup CLR" appears on the display. All memories are now erased and the unit returns to the factory settings.

## Type of discs that can be played on this system

This unit can playback discs bearing any of the following logos:

	<p><b>Super Audio CD:</b></p> <ul style="list-style-type: none"> <li>• Single layer, dual layer or Hybrid layer</li> <li>• 12cm (4.7") or 8cm (3.15") discs</li> <li>• Digital audio (DSD)</li> </ul> <p>Super Audio CDs are divided into tracks.</p>
	<p><b>Audio CD:</b></p> <ul style="list-style-type: none"> <li>• 12cm (4.7") or 8cm (3.15") discs</li> <li>• Linear PCM digital audio</li> </ul> <p>Audio CDs are divided into tracks.</p>

### About CD-R/CD-RW

CD-R/RW discs recorded in Audio CD format and finalized correctly are playable. But depending on the quality of the disc and/or the condition of the recording, some CD-R & CD-RW discs may not be playable.

### Caution:

- If you record a disc using a personal computer, even if it is recorded in a compatible format, there are cases in which it may not play because of the settings of the application software used to create the disc. (Check with the software publisher for more detailed information.)
- Unfinalized CD-R/CD-RW discs cannot be played.

### Following discs cannot be played with this unit:

- DVD, Video CD, CD-G, Data part of CD-EXTRA, PHOTO CD, CD-ROM and DVD-ROM discs
- illegally produced discs
- scratched or damaged discs
- discs that are dusty, soiled or marked with fingerprints

### Warning:

If you attempt to play back such discs, there is a risk that sudden loud noise can blast over the speakers at full volume and cause damage to the speakers and your hearing.

Copy-protected discs, DualDiscs and other discs that do not conform to the CD standard may not play back correctly in this player. If you use such discs in this unit, TEAC ESOTERIC COMPANY cannot be responsible for any consequences or guarantee the quality of reproduction. If you experience problems with such non-standard discs, you should contact the producers of the disc.

- Always place the disc on the disc tray with the label side up. (Compact discs can be played or recorded only on one side.)
- To remove a disc from its storage case, press down on the center of the case and lift the disc out, holding it carefully by the edges.



How to remove the disc



How to hold the disc

- Should the disc become dirty, wipe the surface radially (from the center hole outward towards the outer edge) with a soft, dry cloth:

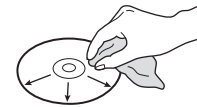

- Never use such chemicals as record sprays, antistatic sprays or fluid, benzine or thinner to clean the discs. Such chemicals will do irreparable damage to the disc's plastic surface.
- Discs should be returned to their cases after use to avoid dust and scratches that could cause the laser pickup to "skip."
- Do not expose discs to direct sunlight or high humidity and temperature for extended periods. Long exposure to high temperatures will warp the disc.
- Do not play any disc that is warped, deformed or damaged. Playing such discs may cause irreparable harm to the playing mechanisms.
- CD-R and CD-RW discs are more sensitive to the effects of heat and ultraviolet rays than ordinary CDs. It is important that they are not stored in a location where direct sunlight will fall on them, and which is away from sources of heat such as radiators or heat-generating electrical devices.
- Printable discs aren't recommended, as the label side might be sticky and damage the unit.
- Do not stick papers or protective sheets on the discs and do not use any protective coating spray.
- Use a soft oil-based felt-tipped pen to write the information on the label side. Never use a ball-point or hard-tipped pen, as this may cause damage to the recorded side.
- Never use a stabilizer. Using commercially available CD stabilizers with this unit will damage the mechanisms and cause them to malfunction.
- Do not use irregular shape discs (octagonal, heart shaped, business card size, etc.). Discs of this sort can damage the unit:

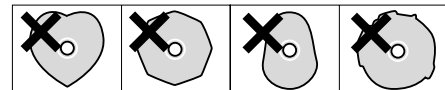

- If you are in any doubt as to the care and handling of a disc, read the precautions supplied with the disc, or contact the disc manufacturer directly.

# Connection (1)

## CAUTION:

- Switch off all the equipment before making connection.
- Read the instructions of each component you intend to use with this unit.

Amplifier or digital audio device  
(CD recorder, MD deck, etc.)

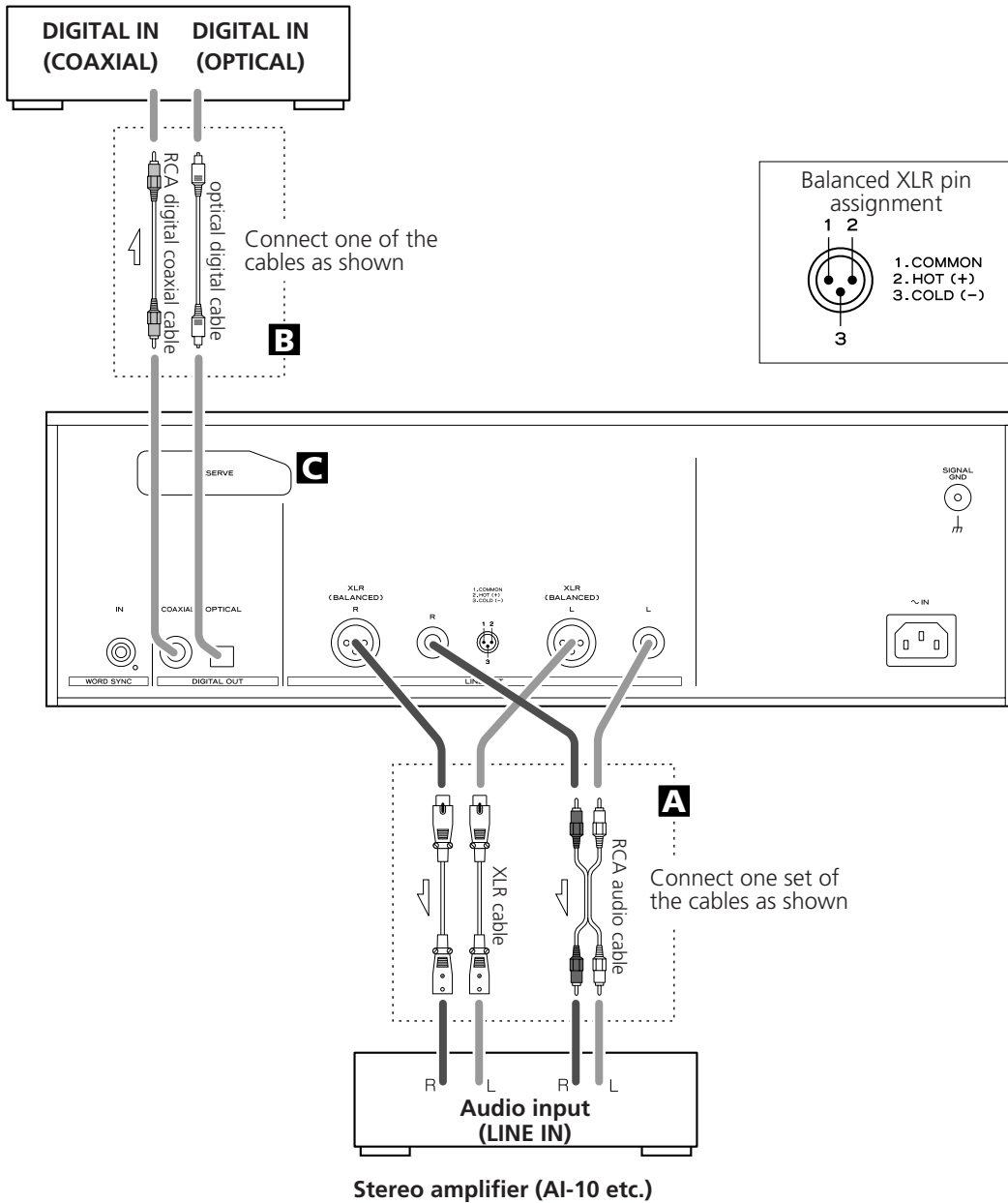

## A Analog audio output terminals

Use either the XLR or RCA (pin) terminals for 2-channel analog stereo output.

Use commercially available XLR or RCA audio cables:

XLR: Use a balanced XLR digital cable

RCA: Use an RCA audio cable

Connect the R terminal on this unit to the right (R) terminal of the amplifier and the L terminal on this unit to the left (L) terminal of the amplifier.

- i.LINK audio connector is available in the future as a chargeable option. If you have added this connector then only the sound of the front L/R over 5.1 channels is output from an analog audio output terminal if you set the analog output mode to "Multi ch". If you only use the analog audio output terminals, normally set the multi-channel mode to "2ch".

## B Digital audio output terminals

Digital audio from CD is output from these terminals.

The unit may be connected using either coaxial or optical (TOS) cables to amplifiers or digital audio devices such as CD recorders, etc.

Use commercially available COAXIAL or OPTICAL cables:

COAXIAL: Use RCA (pin) digital audio cable

OPTICAL: Use optical digital audio cable (TOS)

- The DIGITAL OUT terminals cannot output the digital audio from Super Audio CDs. Note: For 2 channel SACD audio output use the analog audio outputs (RCA or XLR connection outputs).
- The optical terminal is covered by a shutter. Make sure that the cable is firmly inserted, but do not force the cable when connecting it or removing it, in order not to cause damage to the unit.

## C RESERVED (slot for i.LINK) terminals

The i.LINK (AUDIO) terminals will become available after a future hardware upgrade (chargeable and optional upgrade).

i.LINK (AUDIO): 6pin x 1

i.LINK (AUDIO): 4pin x 1

In addition to digital audio from CD, the digital surround audio channels from Super Audio CDs can be output from the i.LINK (AUDIO) terminals.

If you have had this optional upgrade installed, use a commercially available S400 compatible i.LINK (IEEE1394) cable (6 pin or 4 pin). To enjoy surround sound from a Super Audio CD, connect the i.LINK (AUDIO) terminal to a suitably equipped amplifier such as AZ-1, AI-10 (upgraded, charged), or D/A converter such as D-01 etc.

For multi-channel audio output, press the 2CH/MULTI button on the remote control to select "Multi ch". (page 17)

## Connection (2)

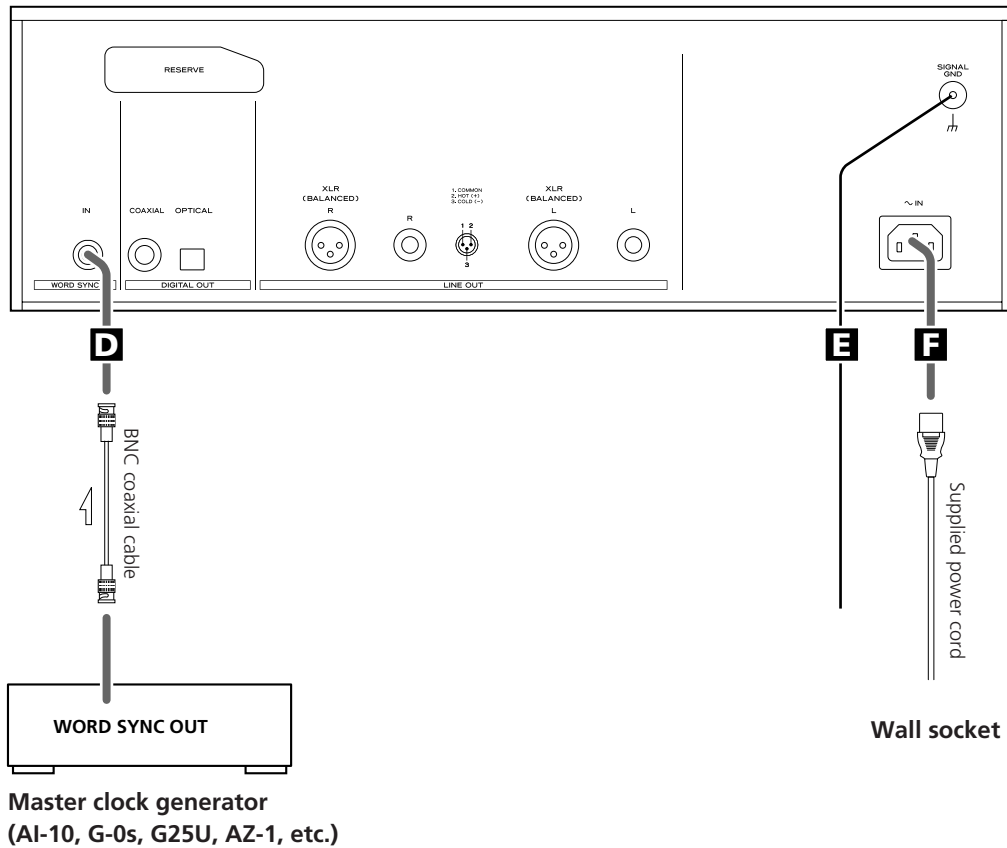

### **D** Word sync connector

This allows the use of an externally-generated word clock connection, using a commercially available BNC coaxial cable.

Connect the WORD SYNC OUT terminal on an amplifier AI-10 or word clock generator to this unit.

### **E** SIGNAL GND connection

Use a commercially available PVC-covered wire to connect the signal ground terminal on the unit to the amplifier signal ground on your amplifier.

- Note that this is NOT an electrical safety ground (earth).

### **F** Power cord receptacle

After all other connections have been made, insert the supplied AC power cord into this receptacle, then connect the other end of the power cord into the wall socket.

- Although the power cord socket is 3 pin type, it is not connected to chassis.
- Use only the supplied Esoteric power cord. Use of other power cords may result in fire or electric shock. Unplug the power cord when you are not going to use the unit for an extended period of time.

Esoteric uses Esoteric MEXCEL stress-free 7N cables as reference.

Please see the optionally available Esoteric MEXCEL series.

RCA audio cable	XLR digital cable
XLR audio cable	BNC digital cable
RCA digital cable	Speaker cable



## Front panel features (Main unit)

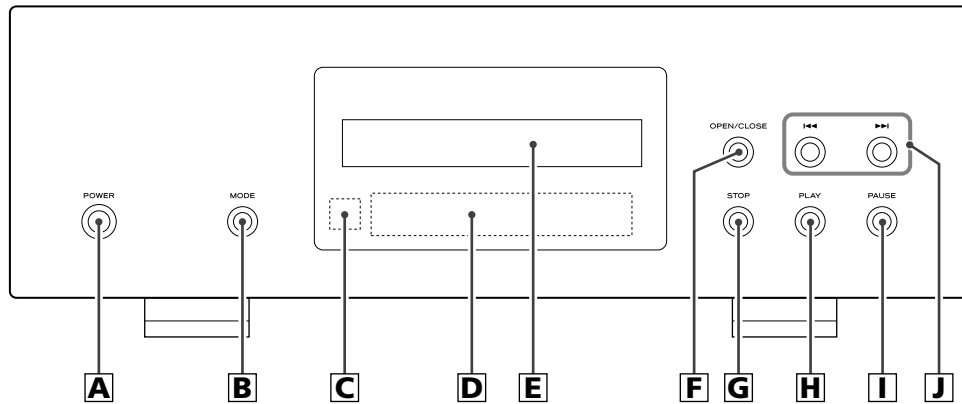

### **A** POWER

Use this button to turn the unit on and off.  
The indicator ring changes depending on the operation status below:

#### **Blue (on):**

The POWER button of the main unit is ON.

#### **Off:**

The POWER button of the main unit is OFF.

When you do not use the unit, make sure to turn off the unit.

### **B** MODE

Use this button to change settings (page 16) for:

Word sync, Digital filter, DSD setting

When the Word sync is on, the indicator ring blinks and then lights up fully when the external (optional), clock is detected.

### **C** Remote control sensor

Receives signals from the remote control unit. Point the remote control unit at this sensor when operating the remote control (page 12).

### **D** Front panel display window

### **E** Disc tray

### **F** OPEN/CLOSE

Use this button to open and close the disc tray.

### **G** STOP

Use this button to stop playback (page 13).  
The indicator ring lights in blue in stop mode.

### **H** PLAY

Use this button to start playback (page 12).  
The indicator ring lights in blue during playback.

### **I** PAUSE

Use this button to pause playback (page 13).  
The indicator ring lights in blue in pause mode.

### **J** SKIP (◀◀ / ▶▶)

Use these buttons for skip operations. Pressing and holding these buttons for more than a second changes the scanning speed (page 14).

## Front panel display

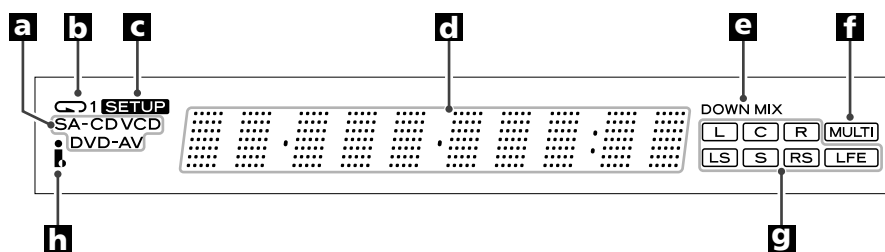

### **a** Disc type indicator

Shows the type of disc currently loaded CD or SACD.

Note: This display also lights when DVD video, DVD audio or Video CD discs are loaded (but playback of these types of discs is not possible with this unit).

### **b** REPEAT indicator

Lights when repeat play mode is selected.

### **c** SETUP indicator

Lights in the setup menu mode.

### **d** Message area

Alphanumeric display to show times, status messages, etc.

### **e** DOWN MIX indicator

Lights to show that a multi-channel audio source has been down mixed to 2 channels.

### **f** MULTI channel indicator (For use with the optional i.LINK connector)

Lights when the playback mode is set to "Multi ch" (page 17).

If you have optionally upgraded to add the i.LINK connection, then this indicator will lite when you are in the multi-channel digital playback mode.

### **g** Channel indicators

Lights "L" and "R" during playback of 2-channel stereo sound.

Lights the channels currently in use, during playback of multi-channel sound.

### **h** i.LINK indicator

If you have optionally upgraded to add the i.LINK connector, this indicator will light when the i.LINK output is set to "60958" or "PCM" (page 17).

# Understanding the remote control unit

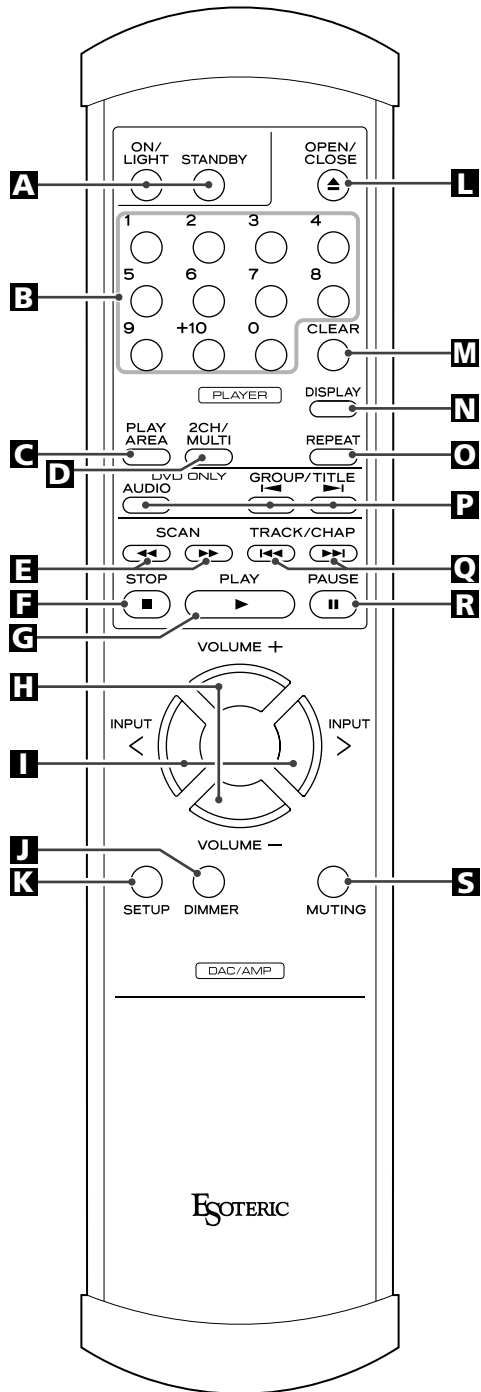

This manual uses the button names of main unit to explain the operation. However, the same names of the remote control buttons can also be used the same way.

## A ON/LIGHT, STANDBY

These buttons do not work on the X-05.

## B Number buttons

Used to enter the track number for playback.

## C PLAY AREA

When a hybrid Super Audio CD is loaded and the disc is not being played, press this button to change the play area of the disc (page 13).

## D 2CH/MULTI

If you have optionally upgraded to add the i.LINK connection, then this button will become operational.

Press to select 2-channel stereo or multi-channel surround audio output (page 17).

## E SCAN

Press to scan forward and backward during playback (page 13).

## F STOP (■)

Press to stop playback (page 13).

## G PLAY (▶)

Press to start playback (page 12).

## H VOLUME

These buttons do not work on the X-05. However, if you use the X-05 with an Esoteric integrated amplifier and/or specific Esoteric D/A converters, then these volume controls will become operational.

## I INPUT

These buttons do not work on the X-05. However, they can be used with Esoteric D/A converters and integrated amplifiers.

## J DIMMER

Press to select one of four brightness levels for the display and indicator lamps (page 15).

## K SETUP

This button does not work on the X-05 (it is only used on Esoteric audio video disc players for menu setup functions).

## L OPEN/CLOSE (▲)

Use this button to open and close the disc tray (page 13).

## M CLEAR

Press to clear entry errors.

## N DISPLAY

Press to change display mode (page 15).

## O REPEAT

Press to engage the repeat playback mode (page 14).

## P DVD operation buttons

This button does not work on the X-05 (because the X-05 is a SACD/CD player only).

## Q SKIP (◀◀ / ▶▶)

Press to skip forward or backward during audio playback (page 14).

## R PAUSE (⏸)

Press to pause disc playback (page 13).

## S MUTING

This button does not work on the X-05. However, it can be used with Esoteric D/A converters and integrated amplifiers.

## Remote Control Unit

### Notes on use

- Point the remote control unit at the main unit's remote sensor within seven meters (23 feet) of the main unit. There should not be any obstacles between the player and the remote control unit.
- Do not allow direct sun or other light to shine on the remote sensor part of the main unit. This may cause the remote control unit to work incorrectly.
- Note that other units with remote controls may operate incorrectly because of infrared light "overspill" when you operate this remote control unit.

### How to insert the batteries

Remove the cover of the remote control unit with a Philips screwdriver. After checking the polarity ( $\oplus/\ominus$ ) of two AA batteries, insert the batteries, replace the cover and replace the screws.

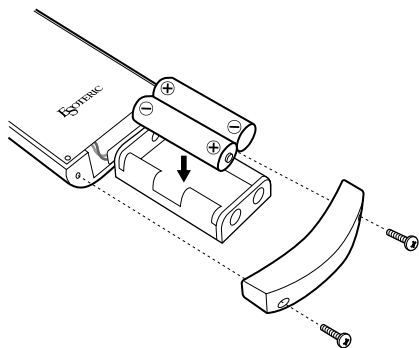

### Battery Replacement

If the distance required between the remote control unit and main unit decreases, the batteries are exhausted. In this case replace the batteries with new ones.

### Precautions concerning batteries

- Be sure to insert the batteries with correct positive " $\oplus$ " and negative " $\ominus$ " polarities.
- Use batteries of the same type. Never use different types of batteries together.
- Rechargeable or non-rechargeable batteries can be used but not mixed together. Refer to the precautions on their labels.
- When the remote control unit is not to be used for a long time (more than a month), remove the batteries from the remote control unit to prevent them from leaking.
- If the batteries leak, wipe away the liquid inside the battery compartment and replace the batteries with new ones.

## Playback (1)

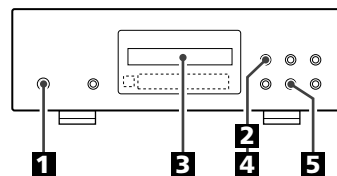

### 1 Press the POWER button to turn the unit on.



The indicator ring lights in blue.

If the indicator ring is red, press the ON button of the remote control to turn the unit on (page 11).

### 2 Press the OPEN/CLOSE button ( $\blacktriangle$ ) to open the tray.

The tray opens toward to you.



### 3 Insert the disc label side up.

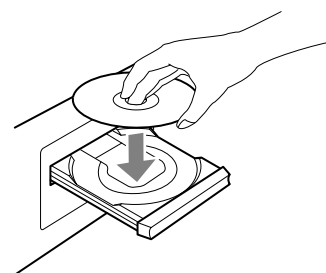

- Make sure the disc is clean, free from scratches and is centered in the tray in order to avoid any malfunction or jamming of the tray or damage to the disc.

### 4 Press the OPEN/CLOSE button ( $\blacktriangle$ ) again to close the tray.



The tray will close. Be careful not to catch your fingers in the tray.

- The unit then reads the disc (this may take a little time as the mechanism loads and clamps the disc).

### 5 Press the PLAY button ( $\blacktriangleright$ ) to start playback.



During the play mode, the indicator ring of the PLAY button ( $\blacktriangleright$ ) lights in blue.

## Pausing playback

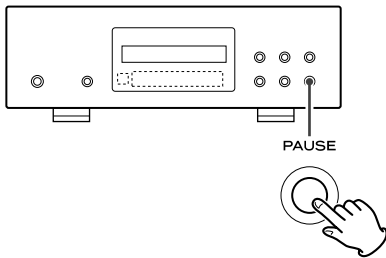

Press the PAUSE button (||) to pause playback and the indicator ring of the PLAY button (▶) blinks.

Press the PLAY button (▶) or the PAUSE button (||) to restart playback.

## Stopping playback

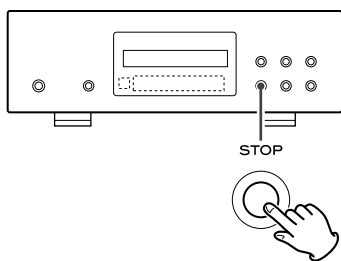

During playback, press the STOP button (■) to stop playback.

## Opening and closing the tray

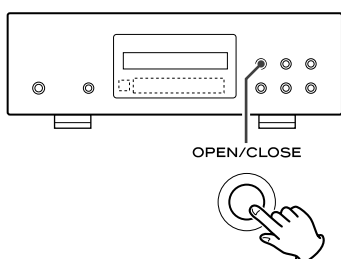

Pressing the OPEN/CLOSE button (▲) opens the tray if it is closed, and closes it if it is open.

- When the OPEN/CLOSE button (▲) is pressed during playback, it may take a few seconds before the disc is "unloaded" and the tray opens.

## Selecting the playback area

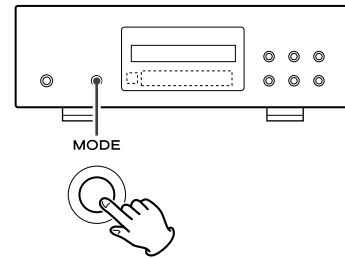

There are two types of Super Audio CDs, regular ones that contain 2-channel stereo and multi-channel stereo and hybrid discs (two-layer discs) that contain Super Audio CD and regular CD data.

To change the playback area, press the front panel MODE button for 2 seconds or more while playback is stopped.

- Press the PLAY AREA button in stop mode to select a playback area if you use the remote control.

## Fast scanning

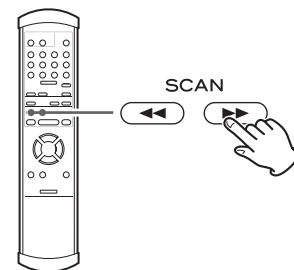

When playing back, use the SCAN button (◀◀ or ▶▶) to move backwards and forwards. Press the PLAY button (▶) to restart playback at normal speed at the desired location.

Pressing the SCAN button (◀◀ or ▶▶) repeatedly changes the scanning speeds. There are three speeds. The blinking speed of "<" or ">" on the display shows the current scanning speed.

Fast → Faster → Fastest → Playback at normal speed

- You can also use the SKIP button (◀◀◀ or ▶▶▶) of the main unit. To start scanning (or to change the scanning speed), press and hold the SKIP button for more than one second.

## Playback (2)

### Selecting a track

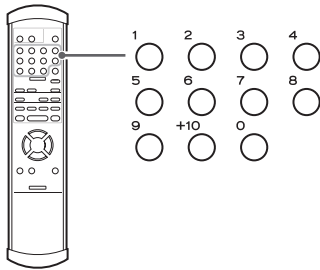

Use the number button to select tracks for playback in playback or stop mode. Example: To play track 3, press 3. To play track 12 press 10 and 2.

### Skipping playback

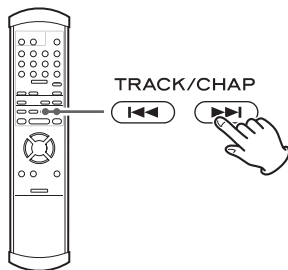

Press the SKIP button (I<<< or >>>I) repeatedly until the desired track is found. The selected track will be played from the beginning.

- If the I<<< button is pressed once during playback, playback returns to the start of the current track. If it is pressed within one second from the start of the track, playback returns to the start of the previous track (so pressing the button twice in quick succession will skip back two tracks, etc.).
- If tracks are skipped while playback is paused or stopped, playback is paused at the start of the selected track.

## Repeat mode

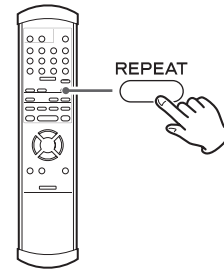

Use the REPEAT button to select the repeat mode for playback. Repeated presses of the REPEAT button cycle between the following options:

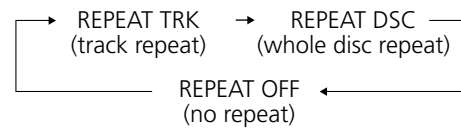

### Track repeat

When this is selected, the currently selected track repeats. If another track is selected during repeat playback, the newly-selected track repeats.

### Disc repeat

All the tracks on the disc are repeated.

- Halting playback stops the repeat mode.

## Display dimming

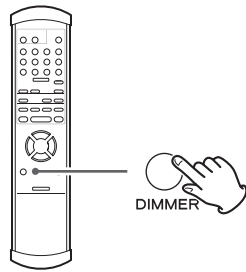

The display on the main unit can be dimmed to suit the environment in which you listen to music. Use the DIMMER button to cycle between these settings.

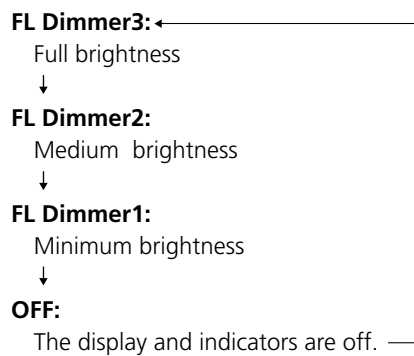

- Note that the OFF setting is not memorized when the power is turned off. When the unit is switched off with the display off, and then turned on again, the display is reset to the minimum brightness (FL Dimmer1).
- In OFF mode, when you press a button such as the PLAY button (▶), the illuminations turn temporarily on for 3 seconds.

## Changing the display mode

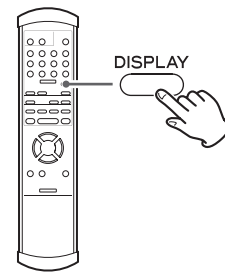

During playback, it is possible to change the display as shown here.

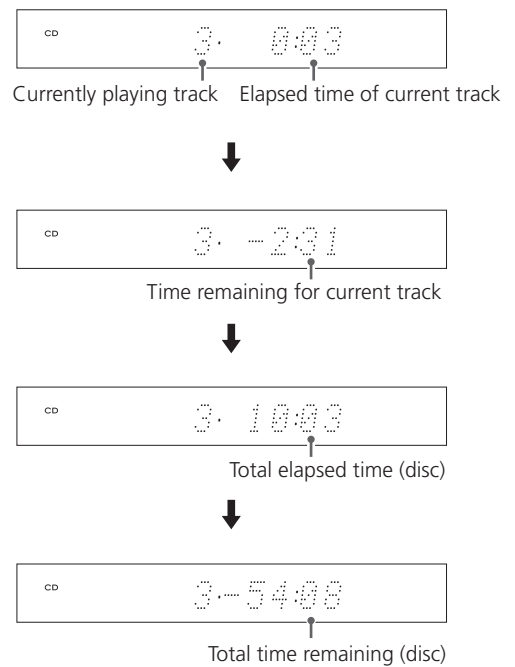

- When playback stops, the display mode reverts to the first type of display.

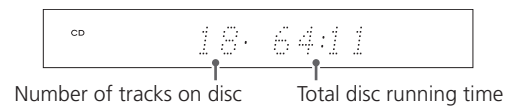

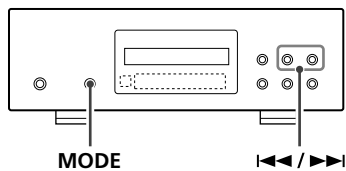

- 1 Repeatedly press the **MODE** button to select the menu item to be changed.

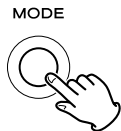

Each press changes the display.

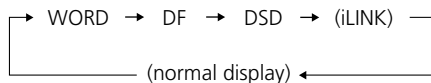

- If you leave the unit idle for 10 seconds, the setting mode will be cancelled.

- 2 Use the **SKIP** buttons (left and right arrows) to select the options within the menu item.

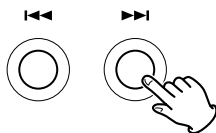

- 3 Repeatedly press the **MODE** button until the display returns normal to exit the setup mode.

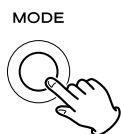

Pressing the **STOP** button or leave the unit idle for 10 seconds also finishes the setup mode.

- Settings are stored even when power is turned off and the unit is unplugged. If left unplugged for an extended period, the settings may be lost.

## Available menu item and options

### WORD

Turns on or off the word sync function.

The **WORD** button of the remote control unit provides the same function.

This feature is used when you want to get your whole system locked to a single sync signal (clock) by connecting this unit to the Esoteric AI-10, AZ-1, G-03X, G-0Rb, G25U, G-0/G-0s or other devices that are capable of outputting a sync signal (word clock).

Use the **WORD** button to switch between Word ON (the indicator ring of the **MODE** button lights and blinks) and then Word OFF (lights steady when the clock is detected).

- The main unit can accept and synchronize to the following frequencies received from external devices:  
44.1 kHz, 88.2 kHz, 176.4 kHz  
This unit also accepts a Universal Clock frequency of 100 kHz.
- It takes several seconds for the unit to detect and lock to an external clock. If no valid word sync signal is received, the display shows "No Word!".
- Make **WORD SYNC** connections before powering on the unit.

### DF (digital filter)

Selects the characteristic of the FIR digital filter. Choose either "Wide" or "Narrow".

#### Wide

This filter has a slow roll-off characteristic and provides a smooth immersive sound with a wide soundstage.

#### Narrow

This filter has a sharp roll-off characteristic and provides deep, well-defined sound but with a more narrow soundstage.

### DSD

#### Normal

Outputs DSD signal with the DSD digital filter processing of a 50 kHz cut-off frequency.

#### Direct

Outputs DSD signal without the DSD digital filter process.

- The analog level in the Direct mode is 3 dB lower than in "Normal" mode.
- When connected with some amplifiers of a narrow correspondence frequency range, irregularity or noise is generated at the time of Super Audio CD playback. In this case, select "Normal".



## (i.LINK)

If you have optionally upgraded to add the i.LINK connection, then the i.LINK terminal becomes operational.

When the i.LINK (AUDIO) terminal is connected to an amplifier or a D/A converter, select a proper i.LINK output setting.

**When using the i.LINK terminal, select "60958" or "PCM".**

### 60958

DSD signal is output during playback of a Super Audio CD.

The digital signal in IEC60958 (DSD) format is output during playback of a CD.

### PCM

DSD signal is output during playback of a Super Audio CD.

Linear PCM digital signal is output during playback of a standard CD.

- Some amplifiers may display this signal as DVD-Audio.

### OFF

Select this setting when you don't use the i.LINK (AUDIO) terminal.

With this setting no signal is output from the i.LINK (AUDIO) terminal.

- There is no difference between 60958 mode and PCM mode as far as Super Audio CD playback is concerned.
- If you experience any problem with the audio output, read the instructions of the connected component to check settings for adaptable formats.
- If the component connected via the i.LINK terminal is compatible with flow rate control, the connected component will work in the flow rate control mode. Flow rate control is an Esoteric technology that maximizes signal transfer rate between i.LINK devices.

## 2ch/Multi ch

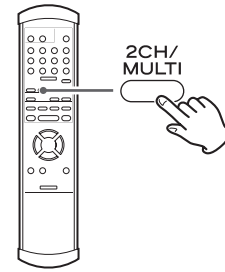

Press to select 2ch (2-channel stereo) or MULTI (multi-channel surround) audio output.

If you have optionally upgraded to add the i.LINK connection, then this button described above will become operational.

### 2ch

This mode outputs 2-channel stereo sound.

During playback of multi-channel data on a Super Audio CD, the multi-channel data is downmixed to stereo (front left and right channels).

### Multi ch (Requires the optional i.LINK upgrade)

During playback of multi-channel data on a Super Audio CD, this selection passes multi-channel 5.1 audio output from the i.LINK connection.

The "MULTI" indicator lights when "Multi ch" is selected.

If you have optionally upgraded to add the i.LINK connection, then the i.LINK terminal becomes operational.

The i.LINK is also known as IEEE 1394, an international specification. By connecting an i.LINK (AUDIO)-capable device to the i.LINK (AUDIO) terminal on this unit using an i.LINK cable, you can transmit Super Audio CD multi-channel signals (that could not be transmitted except in analog format in the past), can now be transmitted in their original multi-channel digital format, in addition to the capability of transmitting 2-ch linear PCM audio.

If you have multiple i.LINK-capable devices, you can connect them through other devices to transmit data between them, so you don't need to be concerned with the order of connection.

## Copyright protection system DTCP

To play back audio recorded on Super Audio CD using i.LINK, both the player and the D/A converter need to be compliant to the copyright protection system DTCP (Digital Transmission Content Protection). This unit is DTCP compliant.

## Data transfer rate

There are three transfer rates in i.LINK mode: 100 Mbps (S100), 200 Mbps (S200), and 400 Mbps (S400). This unit is capable of transferring data at a maximum 400Mbps.

For connection to an i.LINK-capable device, use a commercially available S400-compliant i.LINK cable (6-pin or 4-pin).

When connecting multiple i.LINK-capable devices, avoid connecting a device having a slow transfer rate between devices having high transfer rates since this reduces the transfer rate of the entire system. Connect devices having high transfer rates towards the source as far "up-stream" as possible.

## NOTES

- Among the i.LINK formats there are "MPEG-2 TS" for broadcast standard digital sources and "DV" for digital video for DVD recorders, as well as the "i.LINK (AUDIO)" (A&M Protocol). Do not connect devices that are not compatible with i.LINK (AUDIO) to this unit. If you do, this unit and other components may not operate normally and may also become damaged.
- In the process of data transfer, avoid plugging/unplugging the i.LINK cables in use or switching the power control on or off .
- Among i.LINK-capable devices, there are some devices, if not turned on, are not capable of relaying data.
- Some i.LINK-capable devices will not respond to this unit's commands. This is normal and is due to incompatibility among i.LINK devices.
- The receiving i.LINK device may not support the output modes of this unit. Read through the instruction manual of devices you want to connect before making any connections.

## How to connect multiple i.LINK-capable devices

### Daisy chain connection

You can daisy chain up to 17 devices including this unit.



### Connection in tree structure

If you are using a device having three or more i.LINK connectors, you may want to branch out the connections. This way of connection allows you to connect up to 17 devices including this unit.

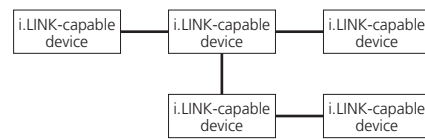

Your system does not work if data is fed back to the output device. Be careful not to create a loop.

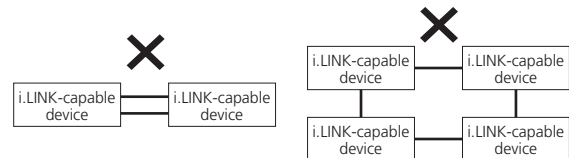

The optional i.LINK interface of this unit is designed in accordance with the following specifications:

- 1) IEEE Std 1394a-2000, Standard for a High Performance Serial Bus
- 2) Audio and Music Data Transmission Protocol 2.0

This unit is compliant with IEC 60958 bitstream and Super Audio CD in the AM824 sequence adaptation layers of this protocol.

In case you experience any problem with this unit, please take the time to look through these pages and see if you can solve the problem yourself before you call your dealer.

## General

### No power

- ➔ Make sure to plug the power cord into the AC outlet. Make sure there is power to the AC outlet by plugging another item such as a lamp or fan to test the outlet circuit.

### Remote control does not work.

- ➔ Press the POWER button of the main unit to turn it on (page 12).
- ➔ If the batteries are dead, change the batteries (page 12).
- ➔ Use the remote control unit within the range (7m/23ft) and point the remote control at the front panel. Clear any obstacles between the remote control unit and the main unit (page 12).

### Other units with remote controls operate incorrectly.

- ➔ Note that other units with remote controls may operate incorrectly because of infrared light "overspill" when you operate the remote control of this unit.

### Will not play.

- ➔ Reload the disc with the label side UP. If not, insert the disc correctly.
- ➔ If the disc is dirty, clean the surface of the disc.
- ➔ If the unit is condensed with moisture, leave the unit for one or two hours with the power turned on (page 19).
- ➔ If your disc is noticeably scratched do not use that type of disc.

### Buttons do not work properly.

- ➔ If another operation is still in process, wait a moment and try again.

### Severe hum or noise is heard.

- ➔ Place the unit as far away from a TV as possible.

### There is no sound from the speakers or sound is distorted.

- ➔ Check that your amplifier and speakers are connected securely (page 6).
- ➔ Check the operation manual and settings of the amplifier.
- ➔ If the disc is dirty, clean the surface of the disc (page 5).
- ➔ Digital audio from a Super Audio CD cannot be output from the DIGITAL OUT (OPTICAL or COAXIAL) terminals.
- ➔ The sound is muted during pause. Press the PLAY button to resume normal playback.

### Digital audio recording is not possible on another device

- ➔ Copy-prohibit material cannot be copied digitally.

### Noticeable difference in CD and Super Audio CD's volume.

- ➔ That is because CDs and Super Audio CDs use different recording methods.

## Word Sync

### The display shows "No Word!"

- ➔ No word clock signal is being received. Check cables, connections, and settings of the external (optional), clock generator.
- ➔ The word sync mode is selected, but there is no clock source. Turn the word sync mode off (page 16) (In this mode the player will operate with its own internal clock device).

### The display shows "WRD UNLCK!"

- ➔ Invalid word sync signal is received. Check the setting of the clock generator.

## i.LINK (AUDIO) terminal

If you have had the optional upgrade for i.LINK connection installed, then the following may apply.

### No 5.1 multi-channel audio output

- ➔ Playback the surround Super Audio CD. Super Audio CDs may have more than one playback area, not all of which contain multi-channel audio data. Choose another playback area (see page 13).
- ➔ Set the multi-channel mode to "Multi ch" (page 17).

**Note: If normal operation cannot be obtained at any time, unplug the power cord from the AC outlet and plug it again after one minutes. This resets the internal micro-computer which can be disturbed during electrical storms, power interruptions, excessive noise, etc.**

## Beware of condensation

When the unit (or a disc) is moved from a cold to a warm place, or used after a sudden temperature change, there is a danger of condensation; vapor in the air could condense on the internal mechanism, making correct operation impossible. To prevent this, or if this occurs, leave the unit turned on for one or two hours. Then the unit will stabilize at the temperature of its surroundings.

## Maintenance

If the surface of the unit gets dirty, wipe with a soft cloth or use diluted neutral cleaning liquid. Be sure to remove any fluid completely. Do not use thinner, benzine or alcohol as they may damage the surface of the unit.

# Specifications

## General

System . . . . .	Super Audio CD, CD
Power supply	
Europe model . . . . .	AC 230 V, 50 Hz
U.S.A./Canada model . . . . .	AC 120 V, 60 Hz
Korea model . . . . .	AC 220 V, 60 Hz
Power consumption . . . . .	15 W
Weight . . . . .	17.2 kg (38.9 lbs)
External dimensions (W x H x D) . . . . .	442 x 153 x 353 mm (17.4 x 6.0 x 13.9 inches)
Operating temperature . . . . .	+5°C - +35°C
Operating humidity . . . . .	5% to 85% (no condensation)
Storage temperature . . . . .	-20°C - +55°C

## Audio output (Analog Audio)

Jacks . . . . .	XLR jacks (2 channel) x 1 RCA jacks (2 channel) x 1
Maximum Output level (1 kHz, full scale)	
XLR: 2.2 Vrms ±0.1 V/10 kΩ	
RCA: 2.2 Vrms ±0.1 V/10 kΩ	
Frequency response	
5Hz to 50 kHz (SA-CD, DSD setting: Normal)	
5Hz to 80 kHz (SA-CD, DSD setting: Direct)	
Signal-to-Noise Ratio (S/N) . . . . .	130 dB
Dynamic range . . . . .	107 dB
Total harmonic distortion . . . . .	0.001%

## Audio output (Digital Audio)

OPTICAL . . . . .	Optical digital jack x 1, -15 to -21 dBm
COAXIAL . . . . .	RCA jack x 1, 0.5 Vp-p/75 Ω

Optional upgrade: The i.LINK (AUDIO) terminals will become available after a future and optional hardware upgrade (charged).

i.LINK (AUDIO): 6pin x 1
i.LINK (AUDIO): 4pin x 1

## Word Synchronization input format

Jack . . . . .	BNC
Input level . . . . .	TTL level/75 Ω

The X-05 can accept and synchronize to the following frequencies received from external clock devices (rectangular wave):

44.1kHz, 88.2kHz, 100kHz, 176.4kHz

## Accessories

Power cord x 1
Remote Control Unit (RC-1156) x 1
Batteries (AA, R6 or SUM-3) x 2
Felt pads x 3
Owner's manual x 1
Warranty card x 1

- Design and specifications are subject to change without notice.

### For European customers

#### Disposal of your old appliance



1. When this crossed-out wheeled bin symbol is attached to a product it means the product is covered by the European Directive 2002/96/EC.
2. All electrical and electronic products should be disposed of separately from the municipal waste stream via designated collection facilities appointed by the government or the local authorities.
3. The correct disposal of your old appliance will help prevent potential negative consequences for the environment and human health.
4. For more detailed information about disposal of your old appliance, please contact your city office, waste disposal service or the shop where you purchased the product.

## Sommaire

**Nous vous remercions pour l'achat d'un appareil Esoteric. Lire ce manuel avec attention pour obtenir les meilleures performances possibles de cet appareil.**

Sommaire . . . . .	21
Avant utilisation . . . . .	22
Disques. . . . .	23
Connexions. . . . .	24
Caractéristiques de la face avant . . . . .	27
Afficheur de la face avant . . . . .	28
Emploi de la télécommande . . . . .	29
Télécommande . . . . .	30
Lecture . . . . .	30
Lecture en boucle (Repeat) . . . . .	32
Atténuation de l'afficheur . . . . .	33
Changement du mode d'affichage . . . . .	33
Réglages. . . . .	34
2ch/Multi ch . . . . .	35
i.LINK (IEEE 1394)* . . . . .	36
Guide de dépannage . . . . .	37
Caractéristiques . . . . .	38

\*: Les fonctions relatives aux prises i.LINK (AUDIO) n'ont pas d'effet pour le moment. Elles deviendront opérationnelles après installation d'une future option (payante).

### ATTENTION

- N'exposez pas cet appareil au ruissellement ni aux éclaboussures.
- Ne placez aucun objet contenant du liquide, tel qu'un vase, sur l'appareil.
- N'installez pas cet appareil dans un espace confiné comme une bibliothèque ou similaire.
- L'appareil tire un courant de veille nominal de la prise secteur quand son interrupteur STANDBY/ON est en position d'arrêt.
- L'appareil doit être placé assez près de la prise de courant pour que vous puissiez à tout moment attraper facilement la fiche du cordon d'alimentation.
- Un appareil de Classe **I** doit être branché à une prise de terre.
- Les batteries (ou le pack de batteries ou les batteries chargées) ne devront pas être exposées à la chaleur excessive telle que le soleil, le feu ou analogues.
- Une pression acoustique excessive d'écouteurs ou d'un casque peut provoquer une perte d'audition.

## Contenu de l'emballage

Veillez vérifier que les accessoires suivants se trouvent dans l'emballage après l'avoir ouvert.

- Cordon d'alimentation x 1
- Télécommande (RC-1156) x 1
- Piles (AA, R6, SUM-3) x 2
- Tampons de feutrine x 3
- Mode d'emploi x 1
- Carte de garantie x 1

## Lisez ceci avant utilisation

- Faites attention de ne pas vous blesser lors du déplacement de l'appareil, en raison de son poids. Faites-vous aider si nécessaire.
- Pour protéger le mobilier facilement rayable, vous pouvez coller aux pieds de l'appareil la feutrine fournie avec celui-ci.
- Comme l'appareil peut devenir chaud durant son fonctionnement, laissez toujours suffisamment d'espace autour de lui pour la ventilation.
- La tension électrique fournie à l'appareil doit correspondre à celle imprimée sur sa face arrière. En cas de doute à ce sujet, consultez un électricien.
- Choisissez soigneusement l'emplacement d'installation de votre appareil. Evitez de le placer en exposition directe au soleil ou près d'une source de chaleur. Evitez aussi les lieux soumis à des vibrations et à des conditions excessives en termes de poussière, chaleur, froid ou humidité.
- Ne placez pas l'appareil sur l'amplificateur/récepteur.
- N'ouvrez pas l'appareil car cela pourrait endommager les circuits ou causer un choc électrique. Si un objet étranger a pénétré dans l'appareil, contactez votre revendeur ou un centre d'assistance technique.
- Quand vous débranchez le cordon d'alimentation de la prise secteur, tirez toujours directement sur la fiche, jamais sur le cordon.
- Pour conserver le capteur laser propre, ne le touchez pas et fermez toujours le tiroir du disque.
- N'essayez pas de nettoyer l'appareil avec des solvants chimiques car cela pourrait endommager la finition. Utilisez un chiffon sec et propre.
- Conservez ce manuel en lieu sûr pour vous y référer ultérieurement.

## NE DEPLACEZ PAS L'APPAREIL DURANT LA LECTURE

Durant la lecture, le disque tourne à haute vitesse. Ne soulevez et ne déplacez PAS l'appareil durant la lecture. Cela pourrait endommager le disque et l'appareil.

## QUAND VOUS DEPLACEZ CET APPAREIL

Quand vous changez de lieu d'installation ou emballez l'appareil pour le transporter, veillez à retirer le disque et à ramener le tiroir du disque en position fermée dans le lecteur. Ensuite, appuyez sur l'interrupteur d'alimentation pour éteindre l'appareil et débranchez le cordon d'alimentation. Déplacer cet appareil avec un disque à l'intérieur pourrait endommager l'appareil.

« Super Audio CD » est une marque déposée.  
« DSD » est une marque déposée.

Le logo i.LINK est une marque commerciale de Sony Corporation, déposée aux U.S.A. et dans d'autres pays.

## Rétablissement des réglages usine par défaut

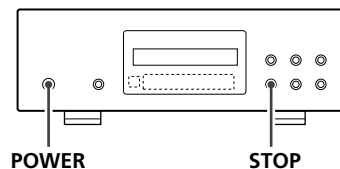

Les réglages mémorisés sont stockés même si le cordon d'alimentation a été débranché.

Si vous avez apporté beaucoup de changements au processus de configuration, et si vous désirez revenir à des réglages connus, ramenez l'appareil aux réglages usine par défaut comme suit :

### 1 Eteignez l'appareil et attendez au moins 30 secondes.

Lorsque vous remettez l'appareil sous tension, attendez au moins 30 secondes après la mise sous tension.

### 2 Appuyez sur la touche POWER en maintenant enfoncée la touche STOP.

Relâchez la touche STOP quand « Setup CLR » (effacement de la configuration) s'affiche. Toutes les mémoires sont à présent effacées, et l'appareil revient aux réglages d'usine.

## Types de disques lisibles par ce système

Ce lecteur peut lire les disques portant n'importe lequel des logos suivants :

	<p><b>Super Audio CD :</b></p> <ul style="list-style-type: none"> <li>• Simple couche, double couche ou hybride</li> <li>• Disques de 12 cm ou 8 cm</li> <li>• Audio numérique (DSD)</li> </ul> <p>Les Super Audio CD sont divisés en pages.</p>
	<p><b>CD audio :</b></p> <ul style="list-style-type: none"> <li>• Disques de 12 cm ou 8 cm</li> <li>• Audio numérique PCM linéaire</li> </ul> <p>Les CD audio sont divisés en pages.</p>

### A propos des CD-R/CD-RW

Les CD-R/RW enregistrés au format CD audio et correctement finalisés sont lisibles. Mais en fonction de la qualité du disque et/ou des conditions de l'enregistrement, certains CD-R et CD-RW peuvent ne pas être lisibles.

### Attention

- Si vous enregistrez un disque à l'aide d'un ordinateur, même s'il est enregistré à un format compatible, il peut ne pas être lisible à cause des réglages du logiciel utilisé pour créer le disque (consultez l'éditeur du logiciel pour plus d'informations).
- Les CD-R/CD-RW non finalisés ne peuvent pas être lus.

### Les disques suivants ne peuvent pas être lus par cet appareil

- DVD, CD vidéo, CD-G, partie contenant des données des CD-EXTRA, PHOTO CD, CD-ROM et DVD-ROM
- Disques produits illégalement
- Disques rayés ou endommagés
- Disques poussiéreux, sales ou portant des empreintes de doigt

### Avertissement

Si vous essayez de lire de tels disques, il existe un risque qu'un fort bruit soudain survienne dans les enceintes à haut volume et endommage les haut-parleurs et votre audition.

Les disques protégés contre la copie, les DualDiscs et autres disques qui ne se conforment pas à la norme CD peuvent ne pas être correctement reproduits par ce lecteur. Si vous utilisez de tels disques dans cet appareil, TEAC ESOTERIC COMPANY ne pourra être tenu pour responsable d'aucune conséquence et ne garantit pas la qualité de reproduction. Si vous rencontrez des problèmes avec ces disques non standards, vous devez contacter les éditeurs du disque.

- Placez toujours le disque dans le lecteur avec ses inscriptions sur le dessus. (Les Compact Discs ne peuvent être lus ou enregistrés que sur une face.)
- Pour retirer un disque de son boîtier, appuyez sur la rosace au centre du boîtier et sortez le disque, en le tenant soigneusement par la tranche.



Comment sortir le disque



Comment tenir le disque

- En cas de salissure du disque, essuyez la surface de façon radiale (du trou central vers l'extérieur) avec un chiffon sec et doux:

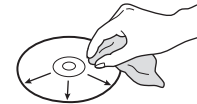

- N'employez jamais de produits chimiques comme des bombes pour disque, des bombes ou liquides antistatiques, de la benzine ou du diluant pour nettoyer les disques. Ils causeraient des dommages irréparables à la surface plastique du disque.
- Les disques doivent être remis dans leur boîtier après usage pour éviter la poussière et les rayures qui pourraient causer des « sauts » du capteur laser.
- N'exposez pas les disques directement au soleil ou à une humidité et température élevées durant des périodes prolongées. Une longue exposition à de fortes températures fera se gondoler le disque.
- Ne faites pas reproduire un disque gondolé, déformé ou endommagé. Faire reproduire de tels disques peut causer des dommages irréparables aux mécanismes de lecture.
- Les CD-R et CD-RW sont plus sensibles aux effets de la chaleur et des rayons ultraviolets que les CD ordinaires. Il est important de ne pas les conserver dans un lieu soumis directement aux rayons du soleil, et de les tenir éloignés de sources de chaleur comme des radiateurs ou des appareils électriques producteurs de chaleur.
- Les disques imprimables ne sont pas recommandés car la face avec étiquette peut être collante et risque d'endommager l'appareil.
- Ne collez pas de papiers ou de feuillets de protection sur les disques et n'employez aucune bombe diffusant un revêtement protecteur.
- Utilisez un stylo feutre doux à base d'huile pour inscrire les informations du côté inscriptible. N'utilisez jamais de stylo bille ou à pointe dure car cela pourrait endommager la face enregistrée.
- N'employez jamais de stabilisateurs. L'emploi dans cet appareil de stabilisateurs de CD disponibles dans le commerce endommagera les mécanismes et conduira à leur mauvais fonctionnement.
- N'employez pas de disque de forme particulière (octogonal, en forme de cœur, de taille carte de visite, etc.). Ce type de disque peut endommager l'appareil:

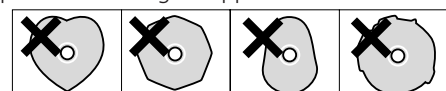

- En cas de doute sur l'entretien et le maniement d'un disque, lisez les précautions données avec le disque, ou contactez directement le fabricant du disque..

# Connexions (1)

## ATTENTION

- Eteignez tous vos équipements avant de faire des connexions.
- Lisez les instructions accompagnant chaque élément que vous désirez utiliser avec cet appareil.

Amplificateur ou appareil audio numérique  
(enregistreur de CD, platine MD, etc.)

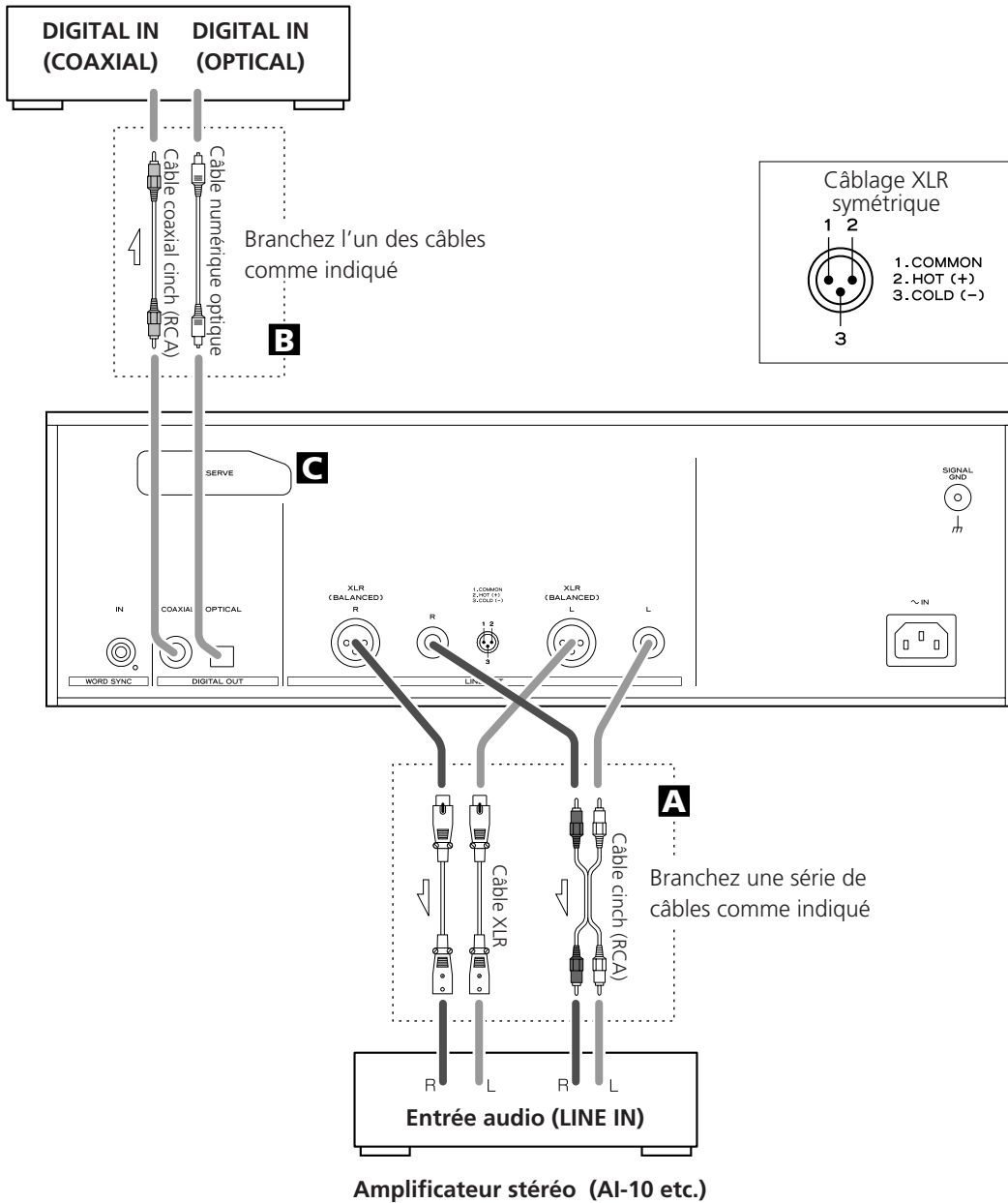



## A Prises de sortie audio analogique 2 canaux

Reliez les prises XLR ou cinch (RCA) aux entrées audio analogiques d'un amplificateur stéréo à l'aide de câbles audio XLR ou cinch (RCA) du commerce.

Utilisez des câbles audio XLR ou RCA disponibles dans le commerce.

XLR: Utilisez un câble symétrique numérique XLR

RCA: Utilisez un câble audio RCA

Branchez la prise R de cet appareil à la prise de droite (R) de l'amplificateur et la prise L de cet appareil à la prise de gauche (L) de l'amplificateur.

- Le connecteur audio i.LINK sera disponible à l'avenir comme option payante. Si vous avez ajouté ce connecteur, seul le son des canaux 5.1 avant gauche/droite (L/R) est émis d'une prise de sortie audio analogique si vous réglez le mode de sortie analogique sur « Multi ch ». Si vous n'utilisez que les prises de sortie analogique, réglez toujours le mode multicanal sur « 2ch ».

## B Prises de sortie audio numérique

L'audio numérique du CD est produit par ces prises.

L'appareil peut être branché, à l'aide de câbles coaxiaux ou optiques (TOS) du commerce, à des amplificateurs ou à des appareils audio numériques comme des enregistreurs de CD, etc.

Utilisez des câbles coaxiaux (COAXIAL) ou optiques (OPTICAL) disponibles dans le commerce.

COAXIAL (sortie coaxiale):

Utilisez un câble audio numérique cinch (RCA)

OPTICAL (sortie optique):

Utilisez un câble audio numérique optique (TOS)

- Cette prise ne peut pas produire l'audio numérique d'un Super Audio CD. Remarque: Pour la sortie audio SACD à 2 canaux, utilisez les sorties audio analogiques. (connecteurs de sortie RCA ou XLR).
- Le connecteur optique est protégé par un obturateur. Assurez-vous que le câble est fermement inséré, mais ne forcez pas sur le câble quand vous le branchez ou le débranchez, afin de ne pas endommager l'appareil.

## C Emplacement réservé aux prises i.LINK (AUDIO)

Les prises i.LINK (AUDIO) seront disponibles après installation d'une future option (mise à niveau payante et optionnelle).

i.LINK (AUDIO): 6 broches x 1

i.LINK (AUDIO): 4 broches x 1

En plus du signal audio numérique du CD, les canaux audio surround numériques des Super Audio CD peuvent provenir des prises i.LINK (AUDIO).

Si vous avez installé cette mise à niveau optionnelle, utilisez un câble i.LINK (IEEE1394) compatible S400 du commerce (6 broches ou 4 broches). En plus du signal audio numérique du CD, le signal audio surround numérique des Super Audio CD peut être produit par les prises i.LINK (AUDIO). Pour bénéficier du son surround d'un Super Audio CD, connectez la prise i.LINK (AUDIO) à un amplificateur convenablement équipé tel que l'AZ-1, AI-10 (mis à niveau) ou shcu de CNA comme D-01, etc.

Pour la sortie audio multicanal, appuyez sur la touche 2CH/MULTI de la télécommande pour sélectionner « Multi ch » (page 35).

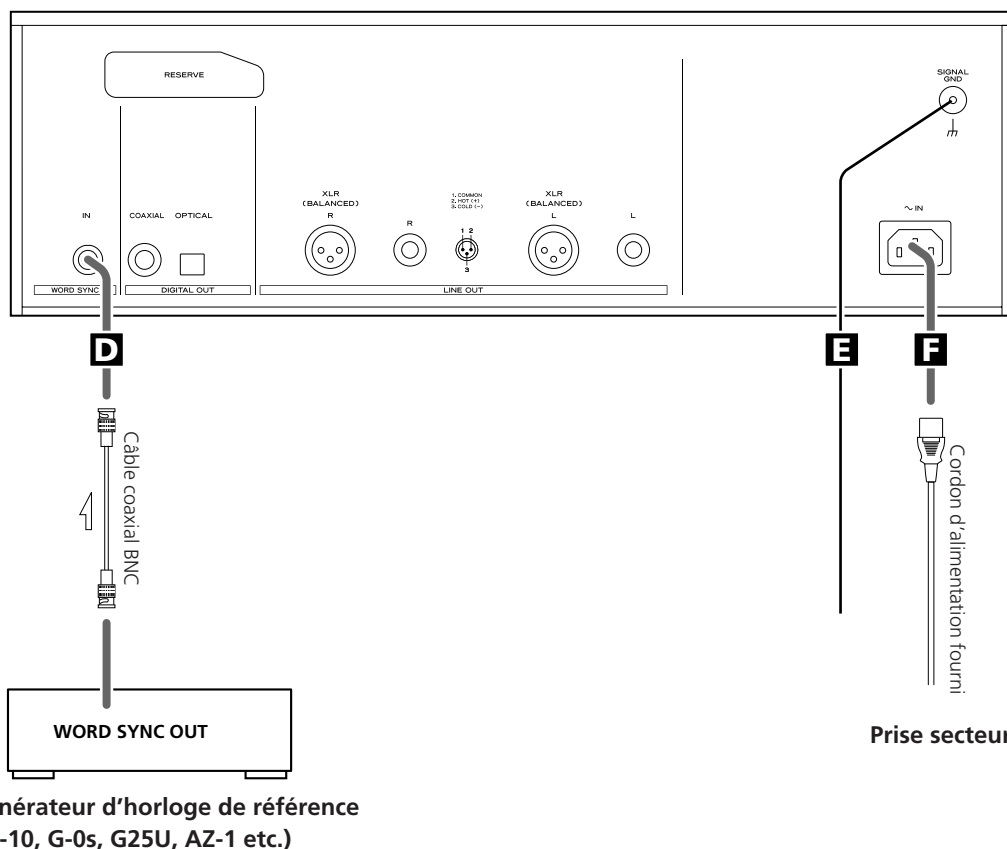

## D Connecteur de synchronisation Word Clock

Il permet l'emploi d'une connexion à une référence word clock externe, au moyen d'un câble coaxial BNC du commerce.

Branchez la prise WORD SYNC OUT d'un amplificateur AI-10 ou un générateur word clock à cet appareil.

## E Bornier SIGNAL GND (masse du signal)

Utilisez un fil à gaine PVC du commerce pour relier ce bornier de masse du signal à celui de l'amplificateur.

- Notez que ce n'est PAS une mise à la terre de sécurité électrique.

## F Embase de cordon d'alimentation

Une fois toutes les autres connexions faites, insérez le cordon d'alimentation secteur fourni dans cette embase, puis branchez son autre extrémité dans une prise de courant. Assurez-vous que la tension du secteur correspond à celle marquée à l'arrière de l'appareil. En cas de doute, consultez un électricien qualifié.

- Bien que la prise de courant du cordon d'alimentation soit à 3 broches, elle n'est pas connectée dans le châssis.
- Si l'appareil doit rester inutilisé de façon prolongée, débranchez le cordon d'alimentation de la prise de courant.

Esoteric utilise un câble **Esoteric MEXCEL sans contrainte 7N** comme référence. Les articles suivants sont disponibles en option dans la série de câbles Esoteric **MEXCEL**.

Câble audio RCA	Câble numérique XLR
Câble audio XLR	Câble numérique BNC
Câble numérique RCA	Câble de haut-parleur

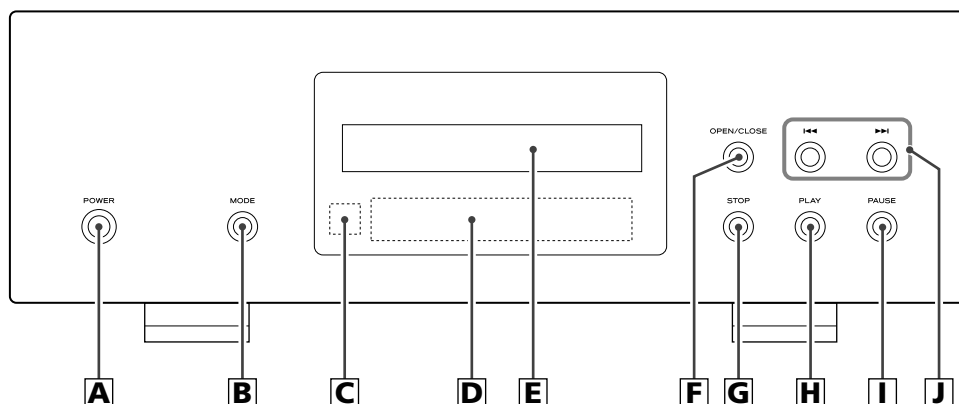

## **A** POWER

Utilisez cette touche pour allumer et éteindre l'unité.  
Le témoin indicateur change en fonction de l'état de fonctionnement indiqué ci-dessous:

### **Bleu (en service)**

La touche POWER de l'unité centrale est en service (ON).

### **Off**

La touche POWER de l'unité centrale est hors service (OFF).

Lorsque vous n'utilisez pas l'unité, veillez à l'éteindre.

## **B** MODE

Utilisez cette touche pour modifier le réglage de ces paramètres (voir page 34):

WORD, Filtre numérique, DSD

Lorsque Word sync est activé, le témoin indicateur clignote puis s'allume complètement une fois l'horloge externe (optionnelle) détectée.

## **C** Capteur de télécommande

Reçoit les signaux de la télécommande. Quand vous utilisez la télécommande, pointez-la vers ce capteur (voir page 30).

## **D** Fenêtre d'affichage de la face avant

## **E** Tiroir de disque

## **F** OPEN/CLOSE (OUVRIR/FERMER)

Utilisez cette touche pour ouvrir et fermer le tiroir de disque.

## **G** STOP

Utilisez cette touche pour stopper la lecture (voir page 31).  
Le témoin indicateur s'allume en bleu en mode arrêt.

## **H** PLAY (LECTURE)

Utilisez cette touche pour démarrer la lecture (voir page 30).  
Le témoin indicateur s'allume en bleu pendant la lecture.

## **I** PAUSE

Utilisez cette touche pour suspendre temporairement la lecture (voir page 31).  
Le témoin indicateur s'allume en bleu en mode pause.

## **J** SKIP (SAUT) (I◀◀ / ▶▶I)

Utilisez ces touches pour les opérations de saut. Maintenir ces touches pressées plus d'une seconde change la vitesse de défilement (voir page 32).

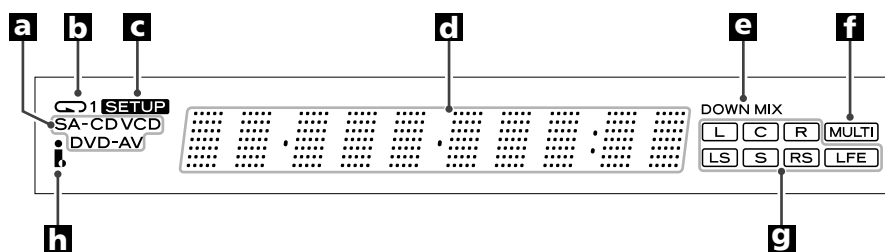

### **a** Indicateur de type de disque

Affiche le type de disque actuellement chargé: CD ou SACD.

Remarque: Cet indicateur s'allume aussi lorsqu'un disque DVD vidéo, DVD audio ou CD vidéo est chargé (mais la lecture de ce type de disques est impossible dans cet appareil).

### **b** Indicateur de lecture en boucle (REPEAT)

S'allume quand le mode de lecture en boucle est sélectionné.

### **c** Indicateur SETUP

S'allume parallèlement au mode de configuration (setup).

### **d** Zone de message

Affichage alphanumérique pour donner les temps, messages de statut, etc.

### **e** Indicateur DOWN MIX

S'allume pour signaler qu'une source audio à multiples canaux a été réduite à 2 canaux.

### **f** Indicateur MULTI (utilisation avec le connecteur i.LINK optionnel)

S'allume lorsque le mode de lecture est réglé sur « Multi ch » (page 35).

Si vous avez effectué la mise à niveau optionnelle pour ajouter la connexion i.LINK, cet indicateur s'allume lorsque vous êtes en mode de lecture numérique multicanal.

### **g** Indicateurs de canaux

« L » et « R » s'allument pendant la lecture du son stéréo 2 canaux.

les canaux en cours d'utilisation s'allument pendant la lecture du son multicanal.

### **h** Indicateur i.LINK

Si vous avez effectué la mise à niveau optionnelle pour ajouter le connecteur i.LINK, cet indicateur s'allumera si la sortie i.LINK est réglée sur « 60958 » ou « PCM » (voir page 35).

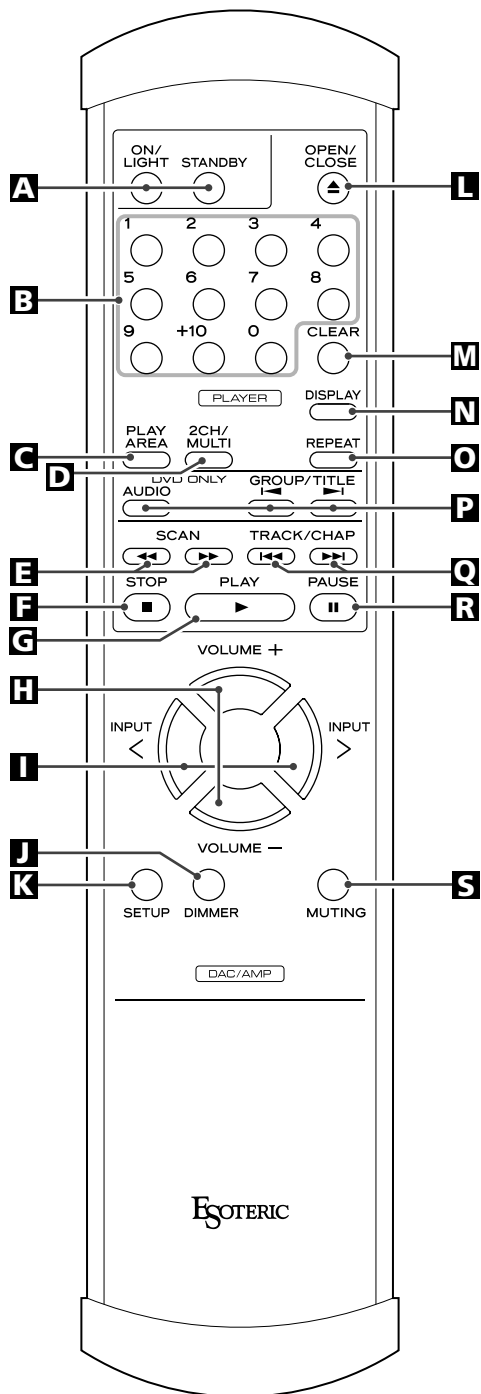

Ce manuel utilise les noms de touche de l'unité principale dans les instructions données. Néanmoins, les touches du même nom sur la télécommande peuvent aussi s'utiliser de la même façon.

## A ON/LIGHT, STANDBY

Ces touches sont inopérantes sur le X-05.

## B Touches numériques

Utilisées pour entrer le numéro de la piste pour la lecture.

## C PLAY AREA

Quand un CD Super Audio hybride est chargé et qu'il est lu, appuyez sur cette touche pour changer la zone de lecture du disque (voir page 31).

## D 2CH/MULTI

Si vous avez effectué la mise à niveau optionnelle pour ajouter la connexion i.LINK, cette touche deviendra opérationnelle.

Appuyez pour sélectionner la sortie audio stéréo 2 canaux ou ambiophonique multicanal (voir page 35).

## E SCAN

Appuyez pour le balayage en avant et en arrière pendant la lecture (voir page 31).

## F STOP (■)

Appuyez pour arrêter la lecture (voir page 31).

## G PLAY (▶)

Appuyez pour démarrer la lecture (voir page 30).

## H VOLUME

Ces touches sont inopérantes sur le X-05. Cependant, si vous utilisez le X-05 avec un amplificateur intégré Esoteric et/ou des CNA Esoteric spécifiques, les touches de volume deviendront opérationnelles.

## I INPUT

Ces touches sont inopérantes sur le X-05. Cependant, elles sont utilisables avec les CNA et amplificateurs intégrés Esoteric.

## J DIMMER

Appuyez pour sélectionner un des quatre niveaux de luminosité pour l'affichage et les indicateurs (voir page 33).

## K SETUP

Cette touche est inopérante sur le X-05 (elle est seulement utilisée avec les lecteurs de disques audio vidéo Esoteric pour des fonctions de configuration des menus).

## L OPEN/CLOSE (▲)

Appuyez pour ouvrir ou fermer le plateau à disque (voir page 31).

## M CLEAR

Appuyez pour effacer des erreurs d'entrée.

## N DISPLAY

Appuyez pour changer de mode d'affichage (voir page 33).

## O REPEAT

Appuyez pour activer le mode de lecture répétée (voir page 32).

## P Touches pour DVD

Ces touches sont inopérantes sur le X-05 (car le X-05 est un lecteur SACD/CD uniquement).

## Q SKIP (◀◀ / ▶▶)

Appuyez pour sauter en avant ou en arrière pendant la lecture audio (voir page 32).

## R PAUSE

Appuyez pour interrompre momentanément la lecture du disque (voir page 31).

## S MUTING

Cette touche est inopérante sur le X-05. Cependant, elle est utilisable avec les CNA et amplis intégrés Esoteric etc.

### Notes d'utilisation

- Pointez la télécommande vers le capteur du lecteur dans un rayon de sept mètres. Il ne doit pas y avoir d'obstacles entre le lecteur et la télécommande.
- N'exposez pas le capteur de télécommande du lecteur directement au soleil ou à une autre source lumineuse. Cela pourrait faire fonctionner incorrectement la télécommande.
- Notez que d'autres appareils à télécommandes peuvent fonctionner incorrectement s'ils sont touchés par le rayonnement infrarouge de cette télécommande.

### Comment insérer les piles

Retirez le capuchon de la télécommande avec un tournevis cruciforme. Après avoir vérifié la polarité (+/-) des deux piles AA, insérez-les, remplacez le capuchon et ses vis.

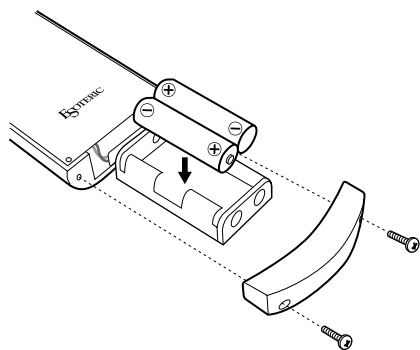

### Remplacement des piles

La portée de la télécommande diminue quand les piles sont faibles. Dans ce cas, remplacez-les par des neuves.

### Précautions concernant les piles

- Veillez à insérer les piles en respectant les polarités positive « + » et négative « - ».
- Utilisez des piles de même type. N'utilisez jamais en même temps des types de piles différents.
- Des piles ou des batteries rechargeables peuvent indifféremment être utilisées mais pas mélangées. Référez-vous aux précautions inscrites sur leurs étiquettes.
- Quand la télécommande ne doit pas être utilisée durant une période prolongée (plus d'un mois), retirez ses piles pour éviter qu'elles ne coulent. Si elles ont coulé, essuyez le liquide répandu dans le compartiment des piles et remplacez les piles par des neuves.
- Si les piles coulent, essuyez le liquide à l'intérieur du logement à piles et remplacez les piles des neuves.

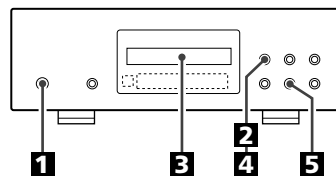

### 1 Appuyez sur la touche POWER pour allumer l'appareil.

POWER



Le témoin indicateur s'allume en bleu.

Si le témoin indicateur est allumé en rouge, appuyez sur la touche ON de la télécommande pour allumer l'unité (page 29).

### 2 Appuyez sur la touche OPEN/CLOSE (▲) pour ouvrir le tiroir.

Le tiroir s'ouvre vers vous.

OPEN/CLOSE



### 3 Insérez le disque avec sa face imprimée vers le haut.

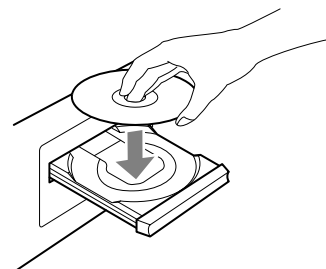

- Vérifiez que le disque est propre, non rayé et bien centré dans le tiroir pour éviter tout mauvais fonctionnement, blocage du tiroir ou dommage causé au disque.

### 4 Appuyez à nouveau sur la touche OPEN/CLOSE (▲) pour fermer le tiroir.

OPEN/CLOSE



Le tiroir se ferme. Prenez garde à ne pas vous faire pincer les doigts.

- L'appareil analyse ensuite le disque (cela peut prendre un peu de temps car le mécanisme charge et fixe le disque).

### 5 Appuyez sur la touche PLAY (▶) pour lancer la lecture.

PLAY



En mode de lecture, le témoin indicateur de la touche PLAY (▶) s'allume en bleu.

## Pause de la lecture

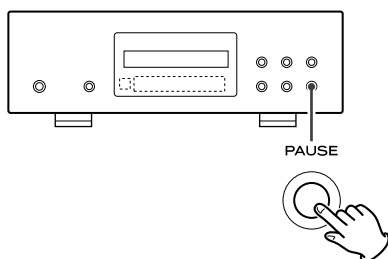

Appuyez sur la touche PAUSE (||) pour interrompre la lecture et le témoin indicateur de la touche PLAY (▶) clignotera.

Appuyez sur la touche PLAY (▶) ou la touche PAUSE (||) pour relancer la lecture.

## Arrêt de la lecture

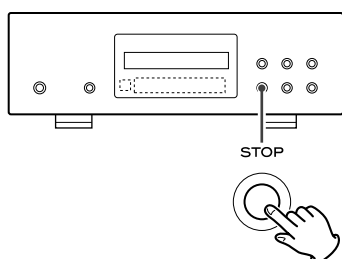

Durant la lecture, appuyez sur la touche STOP (■) pour arrêter la lecture.

## Ouverture et fermeture du tiroir

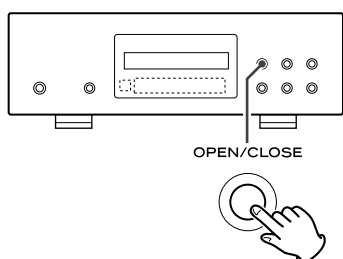

Appuyer sur OPEN/CLOSE (▲) ouvre le tiroir s'il est fermé et le ferme s'il est ouvert.

- Si le tiroir est ouvert durant la lecture, il peut falloir quelques secondes avant que le disque ne soit « unloaded » et que le tiroir s'ouvre.

## Sélection de la zone de lecture

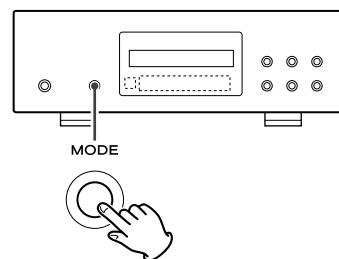

Il existe deux types de Super Audio CD, les SACD ordinaires qui contiennent de l'audio stéréo à 2 canaux et de l'audio stéréo multicanal, et les hybrides (disques à double couche) qui contiennent un Super Audio CD et des données de CD ordinaire.

Quand un Super Audio CD hybride est inséré et que la lecture est à l'arrêt, appuyez sur la touche MODE de la face avant 2 secondes ou plus pour sélectionner une zone de lecture.

- Appuyez sur la touche PLAY AREA en mode arrêt pour sélectionner une zone de lecture si vous utilisez la télécommande.

## Recherche accélérée

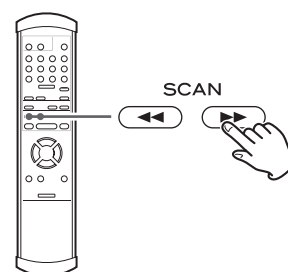

Lors de la lecture, utilisez les touches SCAN (◀▶) pour reculer ou avancer. Appuyez sur PLAY (▶) pour relancer la lecture à vitesse normale depuis la position désirée.

Appuyer répétitivement sur les touches SCAN (◀▶) change la vitesse de recherche. Il y a trois vitesses. La vitesse de clignotement de « < » ou « > » dans l'afficheur indique la vitesse actuelle de défilement.

Rapide → Plus rapide → La plus rapide  
→ Lecture à vitesse normale

- Vous pouvez aussi utiliser les touches SKIP (◀◀ ou ▶▶) de l'appareil lui-même. Pour lancer la recherche accélérée (ou pour changer sa vitesse), appuyez sur la touche de saut et maintenez-la plus d'une seconde.

## Lecture (2)

### Sélection d'une plage

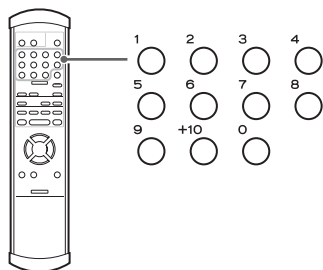

Utilisez les touches numériques pour sélectionner une plage à reproduire. Exemple: Pour lire la plage 3, appuyez sur 3. Pour lire la plage 12, appuyez sur 10 et sur 2.

### Saut de lecture

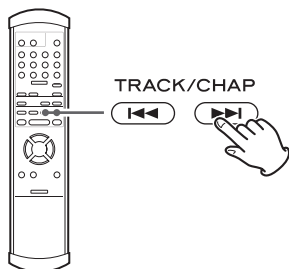

Appuyez répétitivement sur une touche SKIP (I◀◀ ou ▶▶I) jusqu'à obtention du plage désiré. Le plage sélectionné sera lu depuis le début.

- Si on appuie une fois sur la touche I◀◀ durant la lecture, la lecture revient au début de la plage en cours. Si on appuie dans la seconde qui suit le début de la plage, la lecture revient au début de la plage précédent (donc appuyer deux fois de suite sur la touche fera revenir en arrière de deux plages, etc.).
- Si on saute ainsi à des plages alors que la lecture est en pause ou à l'arrêt, la lecture reste en pause mais au début de la plage sélectionné.

## Lecture en boucle (Repeat)

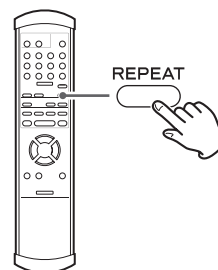

Utilisez la touche REPEAT pour sélectionner le mode de lecture en boucle. Appuyer répétitivement sur la touche REPEAT permet de passer en revue les options suivantes :

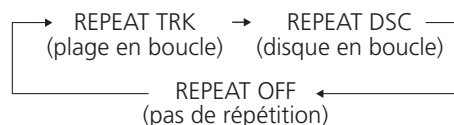

### Plage en boucle

Quand ces options sont sélectionnées, la plage actuellement sélectionnée est lue en boucle. Si une autre plage est sélectionnée durant la lecture en boucle, c'est cette nouvelle plage qui est lue en boucle.

### Disque en boucle

Toutes les plages du disque sont lues en boucle.

- Interrompre la lecture arrête le mode de répétition.



## Atténuation de l'afficheur

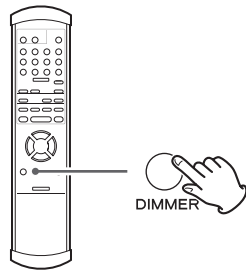

La luminosité de l'afficheur du lecteur peut être atténuée en fonction de l'environnement dans lequel vous écoutez de la musique.

Utilisez la touche DIMMER pour passer en revue ces réglages.

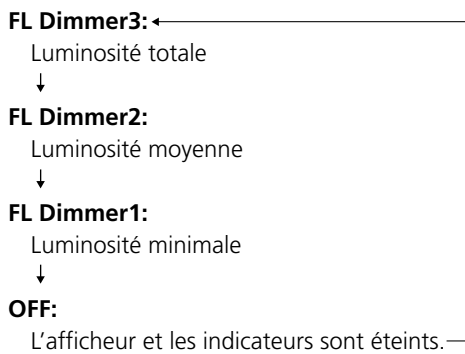

- Notez que le réglage OFF n'est pas conservé après extinction de l'appareil. Si l'appareil est éteint avec l'afficheur éteint, quand on rallume l'appareil, l'afficheur revient à sa luminosité minimale (FL Dimmer1).
- En mode OFF, quand vous appuyez sur une touche comme PLAY (▶), les éclairages s'activent temporairement.

## Changement du mode d'affichage

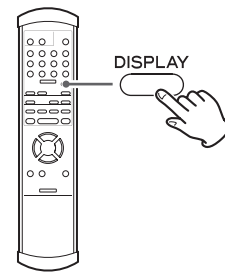

Durant la lecture, il est possible de changer l'affichage comme indiqué ici.

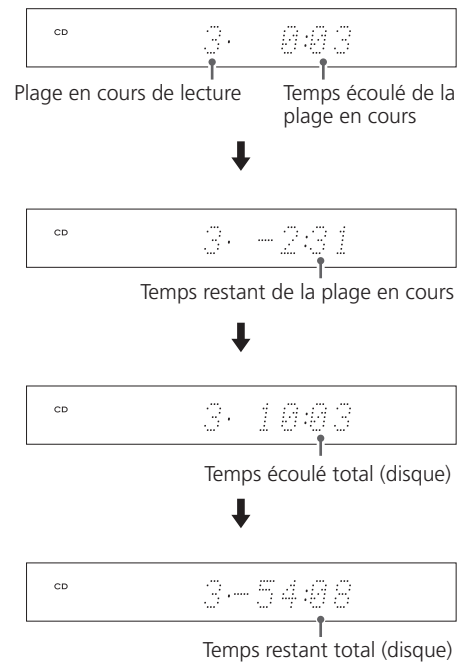

- Quand la lecture stoppe, le mode d'affichage revient au premier type d'affichage.



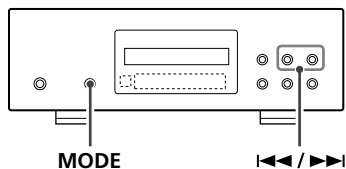

- 1 Appuyez répétitivement sur la touche MODE pour sélectionner le paramètre de menu à changer.**

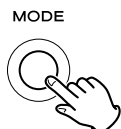

Chaque pression modifie l'afficheur.

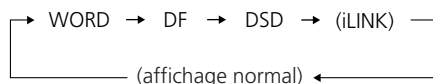

- Si l'appareil reste inutilisé durant 10 secondes, le mode de réglage est annulé.

- 2 Utilisez les touches SKIP (I-LEFT/RIGHT-I) pour sélectionner les options du paramètre de menu.**

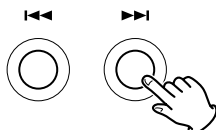

- 3 Appuyez répétitivement sur la touche MODE jusqu'à ce que l'affichage revienne à la normale pour sortir du mode de configuration.**

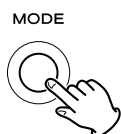

Appuyer sur la touche STOP ou laissez l'appareil inutilisé durant 10 secondes fait aussi sortir du mode de configuration.

- Les réglages sont conservés même après que l'appareil ait été éteint et débranché. S'il reste cependant débranché durant une période prolongée, les réglages peuvent être effacés.

## Paramètres de menu et options disponibles

### WORD

Active/désactive la fonction de synchronisation word clock. La touche WORD de la télécommande offre la même fonction.

Cette caractéristique sert quand vous voulez que la totalité de votre système soit verrouillé sur un même signal de synchronisation (horloge ou « clock ») en connectant cet appareil à un AI-10, AZ-1, G-03X, G-0Rb, G25U, G-0/G-0s Esoteric ou à un autre appareil capable de produire un signal de synchronisation (word clock).

Utilisez la touche WORD pour alterner entre Word ON (le témoin indicateur de la touche MODE s'allume et clignote) et Word OFF (reste allumé lorsque l'horloge est détectée).

- Le lecteur peut se synchroniser sur les fréquences suivantes reçues d'appareils externes :
  - 44,1 kHz, 88,2 kHz, 176,4 kHz
 Cet appareil accepte aussi une fréquence d'horloge universelle de 100 kHz.
- Il faut plusieurs secondes à l'appareil pour détecter l'horloge externe et se verrouiller dessus. Si un signal de synchronisation word clock non valable est reçu, « No Word! » s'affiche.

- Faites les connexions WORD SYNC avant d'allumer l'appareil.

### DF (digital filter)

Sélectionne les caractéristiques du filtre numérique RIF. Choisissez « Wide » ou « Narrow ».

#### Wide

Ce filtre a une pente douce et fournit un son doux enveloppant avec un étage audio étendu.

#### Narrow

Ce filtre a une pente raide et fournit un son profond, bien défini mais avec un étage audio plus réduit.

### DSD

#### Normal

Émet un signal DSD avec le traitement de filtre numérique DSD à une fréquence de coupure de 50 kHz.

#### Direct

Émet un signal DSD sans le traitement de filtre numérique DSD.

- Le niveau analogique en mode Direct est 3 dB plus bas que celui en mode Normal.
- Lors de la connexion avec des amplificateurs de plage de fréquence à faible correspondance, des anomalies ou des bruits se produisent au moment de la lecture de CD Super Audio. Dans ce cas, sélectionnez « Normal ».

## Réglage de sortie i.LINK

Si vous avez effectué la mise à niveau optionnelle pour ajouter la connexion i.LINK, la prise i.LINK devient opérationnelle.

Quand la prise i.LINK (AUDIO) est connectée à un amplificateur ou à un convertisseur N/A, sélectionnez le bon réglage de sortie i.LINK.

**Quand vous utilisez la prise i.LINK, réglez ce paramètre sur « 60958 » ou « PCM ».**

### 60958

Le signal DSD est produit durant la lecture d'un Super Audio CD.

Le signal numérique au format IEC60958 (DSD) est produit durant la lecture d'un CD.

### PCM

Le signal DSD est produit durant la lecture d'un Super Audio CD.

Le signal numérique PCM linéaire est produit durant la lecture d'un CD standard.

- Certains amplificateurs peuvent afficher ce signal comme celui d'un DVD-Audio.

### OFF

Sélectionnez ce réglage quand vous n'utilisez pas la prise i.LINK (AUDIO).

Avec ce réglage, aucun signal n'est produit par la prise i.LINK (AUDIO).

- Il n'y a pas de différence entre les modes 60958 et PCM en ce qui concerne la lecture de Super Audio CD.
- Au cas où vous rencontreriez un quelconque problème avec la sortie audio, lisez les instructions de l'élément connecté pour vérifier quels sont les formats adaptables.
- Si l'élément connecté via la prise i.LINK est compatible avec la commande de débit, il fonctionnera en mode commande de débit. La commande de débit est une technologie Esoteric permettant de maximiser le taux de transfert du signal entre des dispositifs i.LINK.

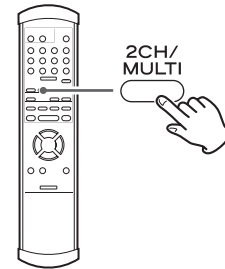

Appuyez pour sélectionner la sortie audio 2ch (stéréo 2 canaux) ou MULTI (ambiphonique multicanal).

Si vous avez effectué la mise à niveau optionnelle pour ajouter la connexion i.LINK, la touche décrite ci-dessus deviendra opérationnelle.

### 2ch

Ce mode fournit un son stéréo 2 canaux.

Pendant la lecture de données multicanal sur un CD Super Audio, les données multicanal sont mixées vers le bas à stéréo (canaux droit et gauche avant). (L'indicateur DOWN MIX de l'affichage s'allume.)

### Multi ch (nécessite la mise à niveau optionnelle i.LINK)

Pendant la lecture de données multicanal d'un Super Audio CD, cette sélection émet la sortie audio 5.1 multicanal par la connexion i.LINK.

L'indicateur « MULTI » s'allume quand « Multi ch » est sélectionné.

Si vous avez effectué la mise à niveau optionnelle pour ajouter la connexion i.LINK, la prise i.LINK devient opérationnelle.

La liaison i.LINK est aussi connue sous le nom IEEE 1394, une norme internationale. En branchant un appareil compatible i.LINK (AUDIO) à la prise i.LINK (AUDIO) de cette unité au moyen d'un câble i.LINK, vous pouvez à présent transmettre à leur format numérique multicanal d'origine les signaux multicanaux de Super Audio CD (qui ne pouvaient pas dans le passé être transmis autrement qu'au format analogique), en plus de la possibilité de transmettre de l'audio PCM linéaire à 2 canaux.

Si vous avez plusieurs appareils compatibles i.LINK, vous pouvez les connecter au travers d'autres appareils pour transmettre des données entre eux aussi n'avez-vous pas à vous soucier de leur ordre de connexion.

## Système de protection de droits d'auteur DTCP

Pour reproduire par la prise i.LINK l'audio enregistré sur Super Audio CD, le lecteur et le convertisseur N/A doivent tous les deux se conformer au système de protection de droits d'auteur DTCP (Digital Transmission Content Protection). Cet appareil est compatible DTCP.

## Taux de transfert des données

Il y a trois taux de transfert (ou débit) des données en mode i.LINK: 100 Mb/s (S100), 200 Mb/s (S200), et 400 Mb/s (S400). Cet appareil peut transférer des données à une vitesse maximale de 400 Mb/s.

Pour la connexion à un appareil compatible i.LINK, utilisez un câble i.LINK 6 broches compatible S400 du commerce.

Lorsque vous connectez plusieurs appareils compatibles i.LINK, évitez de connecter un appareil à bas débit entre des appareils à haut débit car cela réduirait le débit de tout le système. Connectez les appareils à haut débit vers la source autant « en amont » que possible.

### NOTES

- Parmi les formats i.LINK, il existe le « MPEG-2 TS » pour les sources numériques conformes à une norme de diffusion et le « DV » pour la vidéo numérique à destination des enregistreurs de DVD, ainsi que le « i.LINK (AUDIO) » (protocole A&M). Ne connectez jamais à cette unité d'appareils non compatibles i.LINK (AUDIO). Si vous le faites, cette unité et les autres éléments peuvent ne pas fonctionner normalement ou encore être endommagés.
- En cours de transfert de données, évitez de brancher/débrancher les câbles i.LINK en service ou de mettre la touche POWER sur ON ou OFF.
- Parmi les appareils compatibles i.LINK, certains ne peuvent pas relayer les données s'ils ne sont pas sous tension.
- Certains appareils compatibles i.LINK ne répondront pas aux commandes de cette unité. C'est normal et dû à une incompatibilité entre appareils i.LINK.
- L'appareil récepteur i.LINK peut ne pas accepter les modes de sortie de cette unité. Lisez le mode d'emploi des appareils que vous voulez brancher avant de faire toute connexion.

## Comment connecter plusieurs appareils compatibles i.LINK

### Connexion en guirlande

Vous pouvez enchaîner jusqu'à 17 appareils dont cette unité.

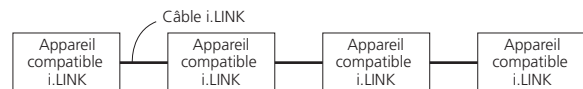

### Connexion en arborescence

Si vous utilisez un appareil ayant trois connecteurs i.LINK ou plus, vous pouvez diversifier les connexions. Ce mode de connexion vous permet de connecter jusqu'à 17 appareils dont cette unité.

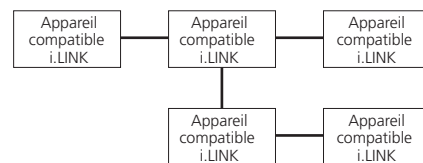

Votre système ne fonctionnera pas si des données sont renvoyées à l'appareil émetteur. Veillez à ne pas créer de boucle.

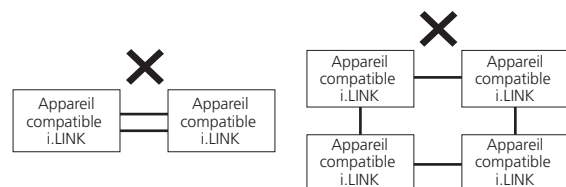

L'interface i.LINK optionnelle de cette unité est conçue en accord avec les spécifications suivantes:

- 1) IEEE Std 1394a-2000, norme pour un bus série à hautes performances
- 2) Protocole de transmission de données Audio et Musique (A & M) 2.0

Cette unité est compatible avec le train de bits IEC 60958, les DVD-Audio et les Super Audio CD dans les couches d'adaptation de séquence AM824 de ce protocole.

Si vous avez des problèmes avec cet appareil, veuillez lire les pages qui suivent et voyez si vous pouvez résoudre le problème vous-même avant d'appeler votre revendeur.

## Généralités

### Pas d'alimentation

- Vérifiez la connexion à la prise secteur. Contrôlez et assurez-vous que la prise secteur n'a pas d'interrupteur et, si elle en a un, qu'elle est en service. Vérifiez qu'il y a du courant dans la prise en y branchant un autre appareil comme une lampe ou un ventilateur pour tester le circuit de la prise.

### La télécommande ne fonctionne pas.

- Appuyez sur la touche POWER de l'appareil pour allumer l'appareil (voir page 30).
- Si les piles sont épuisées, changez-les (voir page 30).
- Utilisez la télécommande dans le rayon prévu (7 m) et pointez-la vers la face avant. Éliminez les obstacles entre la télécommande et l'unité principale (voir page 30).

### D'autres unités à télécommande fonctionnent mal.

- Notez que d'autres unités à télécommande peuvent mal fonctionner si elles sont perturbées par le faisceau infrarouge de la télécommande de cette unité.

### La lecture ne fonctionne pas.

- Réinsérez le disque avec sa surface imprimée vers le haut. Sinon, insérez le disque correctement.
- Si le disque est sale, nettoyez sa surface.
- Si de la condensation s'est formée dans l'appareil avec l'humidité, laissez-le une heure ou deux en position allumée (voir page 37).
- Si votre disque est visiblement rayé, n'utilisez pas ce type de disque.

### Les touches ne fonctionnent pas.

- Si une autre opération est déjà en cours, attendez un moment et réessayez.

### Un sévère ronflement ou bruit se fait entendre.

- Placez l'appareil aussi loin que possible d'un téléviseur.

### Il n'y a pas de son ou alors le son est déformé.

- Vérifiez que votre amplificateur et vos enceintes sont connectés de façon sûre (voir page 24).
- Vérifiez le mode d'emploi et les réglages de l'amplificateur.
- Vérifiez le réglage de sortie audio (voir page 23).
- L'audio numérique d'un Super Audio CD ne peut pas être produit par les prises DIGITAL OUT (OPTICAL et COAXIAL).
- Le son est coupé durant la pause. Appuyez sur la touche PLAY pour reprendre une lecture normale.

### L'enregistrement audio numérique n'est pas possible sur un autre appareil.

- Les programmes protégés contre la copie ne peuvent pas être copiés numériquement.

### Différences notables de volume entre CD et Super Audio CD.

- Cela est dû aux méthodes d'enregistrement différentes des CD et Super Audio CD.

## Synchronisation word clock

### « No Word! » s'affiche

- Le mode de synchronisation word clock est sélectionné, mais il n'y a pas de source (référence) d'horloge. Désactivez le mode de synchronisation word clock.
- Aucun signal word clock n'est reçu. Vérifiez les câbles, connexions et réglages du générateur d'horloge externe (en option) (voir page 34) (Dans ce mode, le lecteur fonctionnera avec sa propre horloge interne.).

### « WRD UNLCK! » s'affiche

- Un signal de synchronisation word clock non valable est reçu. Vérifiez le réglage du générateur d'horloge.

## Prise i.LINK (AUDIO)

Si vous avez installé la mise à niveau optionnelle pour la connexion i.LINK, ce qui suit peut s'appliquer.

### Pas de sortie audio multicanal

- Les Super Audio CD peuvent avoir plusieurs zones de lecture, ne contenant pas tous des données pour de l'audio multicanal. Changez de zone de lecture (voir page 31).
- Réglez le paramètre Sortie analogique sur « Multi ch » (voir page 35).

**Remarque: Si un fonctionnement normal ne peut pas être obtenu à tout moment, débranchez le cordon d'alimentation de la prise secteur et rebranchez-le. Cela réinitialise le micro-ordinateur interne qui a pu être perturbé par un orage, une coupure de courant, du bruit excessif, etc.**

## Faites attention à la condensation

Quand l'appareil (ou un disque) est déplacé d'un endroit froid à un endroit chaud, ou s'il est employé après une hausse soudaine de température, il existe un risque de condensation; la vapeur contenue dans l'air peut se condenser sur le mécanisme interne, rendant impossible un fonctionnement correct. Pour empêcher cela, ou si cela se produit, laissez l'appareil allumé une heure ou deux. Il se stabilisera alors à la température ambiante.

## Maintenance

Si la surface de l'appareil est sale, essuyez-la avec un chiffon doux ou utilisez un liquide de nettoyage neutre dilué. Veillez à essuyer entièrement toute trace de liquide. N'utilisez pas de diluant, benzine ou d'alcool car cela pourrait endommager la surface de l'appareil.

# Caractéristiques

## Généralités

Système . . . . .	Super Audio CD et CD
Alimentation	
Modèle Europe . . . . .	230 Vca 50 Hz
Modèle Etats-Unis/Canada . . . . .	120 Vca 60 Hz
Modèle Corée . . . . .	220 Vca 60 Hz
Puissance absorbée . . . . .	15 W
Poids . . . . .	17,2 kg
Dimensions (LxHxP) . . . . .	442 x 153 x 353 mm
Température de fonctionnement . . . . .	+5 °C à +35 °C
Humidité . . . . .	5% à 85% (sans condensation)
Température de stockage . . . . .	-20 °C à +55 °C
Pays d'origine . . . . .	Japon

## Sortie Audio (Audio analogique)

Prises . . . . .	Prises XLR (2 canaux) x 1 Prises RCA (2 canaux) x 1
Niveau maximum de sortie (1 kHz, pleine échelle)	
XLR: 2,2 Vrms $\pm$ 0,1 V/10 k $\Omega$	
RCA: 2,2 Vrms $\pm$ 0,1 V/10 k $\Omega$	
Réponse en fréquence	
5Hz à 50 kHz (SA-CD, réglage DSD: Normal)	
5Hz à 80 kHz (SA-CD, réglage DSD: Direct)	
Rapport signal/bruit (S/B) . . . . .	130 dB
Plage dynamique . . . . .	107 dB
Distorsion harmonique totale . . . . .	0,001%

## Sortie audio (numérique)

OPTICAL . . . . .	Prise numérique optique x 1, -15 à -21 dBm
COAXIAL . . . . .	Prise RCA x 1, 0,5 Vp-p/75 $\Omega$

Mise à niveau optionnelle les prises i.LINK (AUDIO) (4 broches x 1, 6 broches x 1) seront disponibles après installation d'une option future et optionnelle (payante).

- i.LINK (AUDIO): 6 broches x 1
- i.LINK (AUDIO): 4 broches x 1

## Format d'entrée WORD SYNC

Prises . . . . .	BNC
Niveau d'entrée . . . . .	TTL/75 $\Omega$

L'appareil principal peut accepter et se synchroniser sur les fréquences de sortie suivantes des appareils horloges externes (onde rectangulaire):

44,1kHz, 88,2kHz, 100kHz, 176,4kHz

## Accessoires fournis

- Cordon d'alimentation x 1
- Télécommande (RC-1156) x 1
- Piles (AA, R6, SUM-3) x 2
- Tampons de feutrine x 3
- Mode d'emploi x 1
- Carte de garantie x 1

- La conception et les spécifications sont sujettes à modification sans préavis.

### Pour l'Europe

#### Mise au rebut de votre ancien appareil



1. Quand ce symbole de poubelle sur roues barrée d'une croix est joint à un produit, cela signifie que ce produit est couvert par la Directive Européenne 2002/96/EC.
2. Tous les produits électriques et électroniques doivent être jetés séparément des ordures ménagères via des collecteurs désignés agréés par le gouvernement ou les autorités locales.
3. La gestion correcte de l'élimination de votre ancien appareil aide à prévenir les conséquences potentiellement négatives pour l'environnement et la santé humaine.
4. Pour des informations plus détaillées sur la mise au rebut de votre ancien appareil, veuillez contacter votre mairie, le service de traitement des ordures ou le magasin dans lequel vous avez acheté le produit.



# ESOTERIC

---

<b>TEAC ESOTERIC COMPANY</b>	1-47 Ochiai, Tama-shi, Tokyo 206-8530, Japan Fax: (042) 356-9240 e-mail: eso-os@tec.teac.co.jp
TEAC AMERICA, INC.	7733 Telegraph Road, Montebello, California 90640 Phone: (323) 726-0303
TEAC CANADA LTD.	5939 Wallace Street, Mississauga, Ontario L4Z 1Z8, Canada Phone: (905) 890-8008
TEAC MEXICO, S.A. De C.V	Campesinos N°184, Colonia Granjas Esmeralda, Delegacion Iztapalapa, CP 09810, México DF Phone: (525) 581-5500
TEAC UK LIMITED	Unit 19 & 20, The Courtyards, Hatters Lane, Watford, Hertfordshire, WD18 8TE, U.K. Phone: (0845) 130-2511
TEAC EUROPE GmbH	Bahnstrasse 12, 65205 Wiesbaden-Erbenheim, Germany Phone: 0611-71580

---

This appliance has a serial number located on the rear panel. Please record the model number and serial number and retain them for your records.

Model number \_\_\_\_\_ Serial number \_\_\_\_\_

1207·MA-1311A



## Free Manuals Download Website

<http://myh66.com>

<http://usermanuals.us>

<http://www.somanuals.com>

<http://www.4manuals.cc>

<http://www.manual-lib.com>

<http://www.404manual.com>

<http://www.luxmanual.com>

<http://aubethermostatmanual.com>

Golf course search by state

<http://golfingnear.com>

Email search by domain

<http://emailbydomain.com>

Auto manuals search

<http://auto.somanuals.com>

TV manuals search

<http://tv.somanuals.com>