

READ AND SAVE THESE INSTRUCTIONS

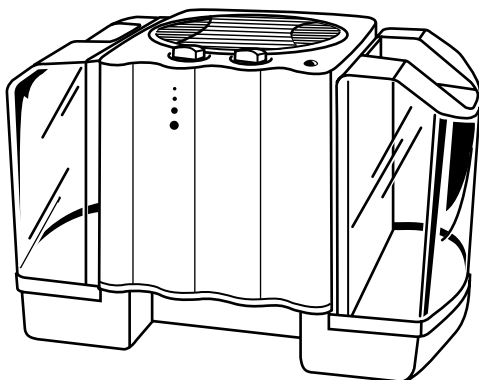

**2 in 1 Air
Purifier &
Humidifier**

OWNERS CARE & USE MANUAL



Model:

- DP3 200 Granite & Blue 3-speed
Multiroom Evaporative
Humidifier and Air Purifier
- DP3 600 Granite & Smoke 3-speed
Multiroom Evaporative
Humidifier and Air Purifier

French and Spanish
instructions included.

Se incluyen instrucciones
en Español y Francés.

Directives en français et
en espagnol comprises.



SAVE THE ENVIRONMENT
RECYCLE APPROPRIATE MATERIALS

Patents: 5,037,583; 5,110,511; 5,133,904
Other Patents Pending

To order parts and accessories call **1-800-547-3888**

Printed in U.S.A

586 4080 Rev. 5/04

Download from www.Somanuals.com. All Manuals Search And Download.

Important Safeguards

READ BEFORE USING YOUR 2 IN 1 AIR PURIFIER & HUMIDIFIER

- 1) This appliance has a polarized plug (one blade is wider than the other). To reduce the risk of electric shock, this plug is intended to fit into a polarized 120-volt AC, 15-amp outlet, only one way. If the plug does not fit fully in the outlet, reverse the plug. If it still does not fit, contact a qualified electrician. Do not attempt to defeat this safety feature. If an extension cord must be used, it should also accept the wide blade plug and meet this electrical rating.
- 2) Do not place the cord under rugs, in traffic areas, or near heat sources.
- 3) Do not use the 2 in 1 air purifier & humidifier if the cord is damaged.
- 4) Always unplug the power cord before cleaning, servicing, or when the unit is not in use.
- 5) Unplug the unit and remove the water bottles before moving the unit.
- 6) Do not place the unit near loose drapes, combustible materials, or heat-producing objects.
- 7) Always place the unit on a hard, level surface where it will not be accidentally bumped or tipped. Do not place on soft carpet.
- 8) **DO NOT OPERATE THE 2 IN 1 AIR PURIFIER & HUMIDIFIER WITHOUT THE BASE ATTACHED.**
- 9) This 2 in 1 air purifier & humidifier is UL listed with the Bemis by Essick Air brand air filter and evaporative wicks in place. To maintain your UL rating, see your service center for all repairs. To maintain your certified rating, use only Bemis by Essick Air brand replacement air filters, wicks and chemicals. To order air filters, parts, wicks and chemicals call 1-800-547-3888.
- 10) Regular cleaning is recommended. Refer to the CARE & MAINTENANCE section in the manual.

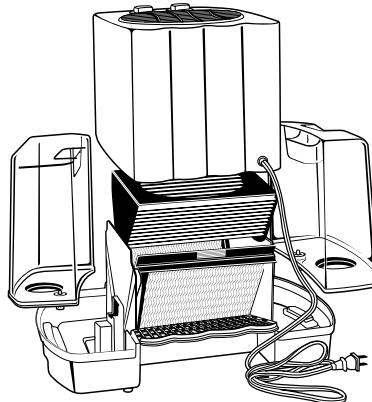

Introduction

This 2 in 1 air purifier and humidifier adds clean, invisible moisture to your home while at the same time reducing the airborne contaminants in the air that you breath. **During the winter months, the 2 in 1 unit functions as a humidifier and as an air purifier simultaneously. During the summer months, when no humidity is needed, the unit may be operated solely as an air purifier.** By turning the humidistat fully clockwise, to its "lock-on" position, the unit will continue to operate as an air purifier even though no more humidity is needed. If operating only as an air purifier do not add water to the water bottles.

Functioning as a humidifier, this 2 in 1 unit is designed to provide relief from dry air discomfort in localized areas, such as bedrooms, dens and other areas up to 750 square feet where humidity is needed. This product is not intended to humidify a whole house.

Functioning as an air purifier, this 2 in 1 unit reduces the amount of airborne particles that may be circulating in our homes. These particles may include:

Smoke	Fireplace Fumes
Dust	Household Cleaners
Pollen	Pesticides
Mold	Detergents
Pet Hair/Dander	Cooking Odors

Repeated long-term exposure to contaminants, such as those listed, as well as bacteria and viruses, may result in respiratory disorders and other health problems. Room air purifiers have been proven to reduce these airborne contaminants so that the air you breathe is healthier.

Benefits of Your 2 in 1 Air Purifier and Humidifier

It is important that any humidifier or air purifier that you are considering has its performance certified by an independent test lab. This way you will know exactly what you are buying. This unit has been tested and has its humidification and air purification performance certified by the Association of Home Appliance Manufacturers (AHAM).

AHAM Certification Program

This information is provided to assist consumers in comparing room air cleaners. These values represent performance that can be expected within the first 72 hours of operation. Subsequent performance may vary with use.

CERTIFIED RATING
CLEAN AIR DELIVERY RATE

Dust 125
Tobacco Smoke 90
Pollen 110

AHAM
association of home
appliance manufacturers
Manufacturer Certified to ASSOCIATION
OF HOME APPLIANCE MANUFACTURERS
ANS/IAHAM AC-1-1988

This air cleaner is suggested for use in a single closed room up to 155 square feet.

Room size ratings conform to the AHAM Certification Program criteria of 80% smoke reduction. High Clean Air Delivery Rates (CADR) provide improved performance in all room sizes. Portable air cleaners will be much more effective in rooms where all doors and windows are closed.

Certified Humidifier Performance

This information is provided to assist consumers in comparing portable humidifiers. These values represent performance that can be expected within the first 72 hours of operation. Subsequent performance may vary with use.

CERTIFIED RATING
WATER OUTPUT & AREA HUMIDIFIED
Water Output Per 24 Hours - 3.30 Gallons
Square Feet Humidified - 750

AHAM
association of home
appliance manufacturers
Manufacturer Certified to ASSOCIATION
OF HOME APPLIANCE MANUFACTURERS
AHAM HU - 1 - 1997

This humidifier can provide appropriate humidity comfort levels for an area up to 750 square feet.

Certified humidifier performance is verified by independent laboratory product testing in compliance with AHAM standard HU - 1 - 1997. Certified product performance is based on average residential construction. Further program details are available from the AHAM website at <http://www.aham.org> and AHAM, Chicago, IL.

2 in 1 units which have been certified will have the AHAM seal, listing the gallons per day water output as well as the CADR (Clean Air Delivery Ratings) on the package. The CADR rating is the single most important thing to know about an air purifiers. CADR is the amount of clean air (in cubic feet) the machine, with its air filter in place, will deliver into a room. It measures the net effect of the filter material and the air flow of the unit.

No other measurement tells you how well a unit works in your home. The higher the CADR rating on a specific particulate matter, the more efficient the unit is at removing that particulate. It is also good to know exactly what area or room size your unit will clean. Air Purifiers may be used in any room in the house. Typically, they are used in room where people spend the most time—the bedroom and the family room.

The chart below will indicate the time required to clean the air in various sized rooms in your home. Remember, every time a door or window is opened, more particulates are introduced, which will increase the cleaning time.

Room Size	14 x 16	12 x 14	9 x 15	10 x 11
Square Ft.	224	168	135	110
Air Changes/Hr.	3	4	5	6

Also certified as an evaporative humidifier, your 2 in 1 unit adds invisible moisture to your home by moving dry inlet air through a saturated wick. As air moves through the wick, the water evaporates into the air, leaving behind any white dust, minerals, or dissolved and suspended solids. Because the water is evaporated, there is no messy mist or spray and no white dust, just clean and invisible moist air. As the wick traps accumulated materials from the water, its ability to absorb and evaporate water decreases. We recommend changing the wick at least once a year, preferably disposing of the used wick at the end of the humidifying season and starting with a new wick at the beginning of the next humidifying season. In hard water areas, more frequent replacement may be necessary to maintain your humidifier's efficiency.

CAUTION - We recommend Bemis by Essick Air Bacteria Treatment whenever you refill the water bottles to eliminate bacteria growth. Follow the directions to determine the proper amount to be added to the 1.6-gal. water bottles.

The wick does not require the use of chelating agent-type water treatments that are intended for use in Rotobelt or waterwheel-type humidifiers.

Tips for Best Performance

- 1) Do not block airflow inlets or outlets. Keep the grille areas clean.
- 2) Place the 2 in 1 air purifier & humidifier at least four inches away from any walls and in an area away from heat registers.
- 3) Regular cleaning of the unit is recommended. Follow the CARE AND MAINTENANCE instructions in this manual.
- 4) Replace the air filter regularly, preferably once a year. You can determine when to change your filter by the color of the white media. When it becomes dark brown or gray, it is time to replace the filter. If the high-speed air flow reduces considerably, it is also time to change the air filter.
- 5) Change the evaporative wicks at least once a year. In extremely hard water areas, more frequent replacement may be necessary. Only Bemis by Essick Air wicks guarantee the rated output of your 2 in 1 air purifier & humidifier.
- 6) Use a bacteriostat, such as Bemis by Essick Air #1970 EPA Registered Bacteria Treatment or Bemis by Essick Air #1970CN Environment Protection Branch registered Bacteria Treatment (in Canada), whenever you fill the water bottles to eliminate bacteria growth. To order air filters, evaporative wicks or Bacteria Treatment call 1-800-547-3888 or use the convenient order form in the back of this manual.
- 7) Do not use water treatment products designed for Water Wheel, Rotobelt, drum type, or ultrasonic humidifiers. These products may cause the wicks to become inefficient.

Controls and Operation

- 1) Remove all packaging materials before operation.
- 2) Before proceeding, make sure the evaporative wicks are resting all the way into the water channel (see diagram). Refer to the CARE AND MAINTENANCE section for instructions on removing the wicks for cleaning and service. The wicks and air filter must be in position for proper operation as a humidifier and/or air purifier.

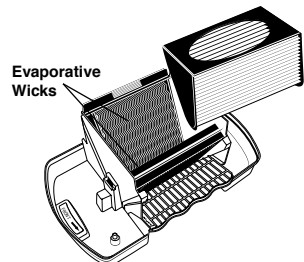

3) This model also features an air purification filter which rests between the evaporative wicks and cleans the air as it provides humidity. Refer to the CARE AND MAINTENANCE section for instructions on installing and removing the air purification filter.

4) Remove a water bottle, observe the water bottle cap (A), and locate the valve stem mechanism (B). The cap may be removed for filling and to provide easy access for cleaning with a long soft brush. The valve supplies a regulated amount of water to the water channel and wick. Do not attempt to increase water flow by modifying this valve or adding additional holes to the bottle. Doing so will invalidate your warranty and may cause water damage to your home. NOTE: The water level can easily be observed through the tinted water bottle. It is time to refill the bottle when there is an inch or less of water remaining in the water bottle.

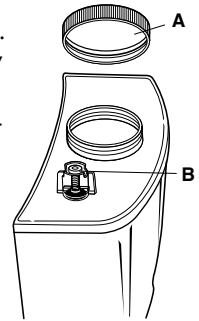

5) Take the water bottles to a sink, laundry basin, or bath tub. Use care in handling the water bottles. Do not drop the bottles. They will break. Turn bottle upside down and remove screw cap. Empty any remaining water in bottle, rinse the bottle thoroughly, and wipe outside clean with a cloth before adding fresh water.

6) To add water, place a soft cloth in sink and place the bottle on it. Turn on the cold water tap and steady the bottle while filling. Each bottle holds 1.6 gallons. Do not over fill. When full, replace the screw cap and tighten securely. Place the bottle carefully on a protected flat surface and wipe it dry with a soft cloth.

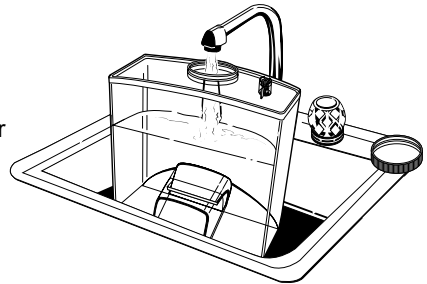

7) Return the bottle to its upright position using the handle on the top of the bottle. Slowly set the bottle in the recessed area, the top of the bottle flush with the top of the 2 in 1 air purifier & humidifier.

8) When positioned properly, the valve will open and water will flow into the water channel. The water level will automatically remain at the height of the pin in the water channel until water bottle is empty.

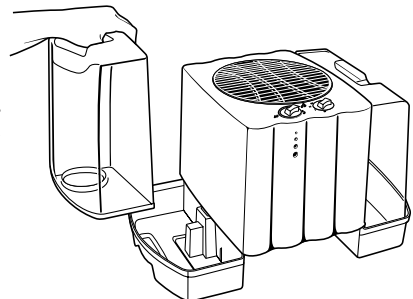

9) Refer to the operating controls. Your unit has three motor speeds. Rotate the speed control knob on the right to select the desired operating mode. The faster the motor speed, the more airflow and the greater the amount of humidification and air purification. The running time per filling varies with humidity of the room, speed setting, and condition of the evaporative wick.

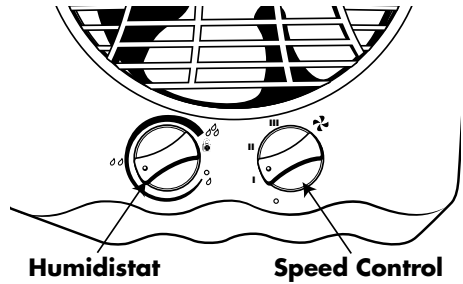

10) 2 in 1 air purifier and humidifier has a quiet LOW setting which reduces the airflow for overnight operation in a bedroom or when conditions may not require full output.

☹	Low humidity	○	Off
☹☹	Medium humidity	I	Low
☹☹☹	High humidity	II	Medium
🔒	Lock-on for air purification only	III	High

11) This model also has an automatic humidistat. (The humidistat control knob is located on the left.) The humidistat will turn the humidifier on when the relative humidity in your home is below the humidistat setting and will turn the humidifier off when the relative humidity reaches the humidistat setting. For initial operation, set the humidistat at its midpoint and adjust up or down from there to achieve the desired humidity level.

During summer months, when no humidity is needed, the product may be operated only as an air purifier, by turning the humidistat as far as it will go in the clockwise direction to its lock-on position. Having the humidistat knob in the lock-on position will prevent the product from turning off if the humidity is high. The air purifier is designed to operate with BOTH wicks AND air filter in place, with or without water. Do not operate the unit in the lock-on position during the humidifying season. Essick Air will not be liable for water damage to your home due to excess humidity.

12) The 2 in 1 air purifier & humidifier should be placed at least FOUR inches away from any walls and away from heat registers. Do not place on soft carpet. Unrestricted airflow into the unit will result in the best efficiency and performance.

13) Extend the power cord and inspect it for any damage. Do not use the product if the cord has been damaged. Plug the cord into a polarized 120-volt AC outlet.

Caution: Under certain conditions, cold objects in the room, such as windows and outside walls, may cause moisture to condense. Severe condensation on window sills and walls may result in water damage. When these conditions exist, a lower speed setting is recommended. Note: The unit will not shut off when the water bottles are empty; however, this will not damage the 2 in 1 air purifier & humidifier.

Care and Maintenance

Humidifiers provide comfort by adding moisture to dry, heated, indoor air. To get the most benefit from the product and avoid misuse, follow all instructions carefully, specifically the operation, care and maintenance guidelines. Please note this is an electrical appliance and requires careful attention when in use.

In addition, if you do not follow the recommended care and maintenance guidelines, microorganisms may be able to grow in the water within the humidifier's reservoir.

CLEANING THE TRAY AND REPLACING THE (MODEL #1040) WICKS

CAUTION: Disconnect the power cord before cleaning or servicing the unit.

IMPORTANT: We recommend cleaning your 2 in 1 air purifier & humidifier at least once a week. Follow instructions.

When carrying your 2 in 1 air purifier & humidifier, it must be kept level to avoid spilling the water from the tray. ALWAYS carry the unit using the recessed handles on the bottom of both sides of the tray. Remove and carry water bottles separately from the tray.

Cleaning the unit regularly helps eliminate odors and bacterial and fungal growth. Ordinary household bleach is a good disinfectant and can be used in the humidifier tray and bottle after cleaning.

- 1) Turn off unit and unplug the cord.
- 2) Remove the water bottles from the 2 in 1 air purifier & humidifier, empty and place them in a secure location.
- 3) Locate the two internal spring latches on the bottom center of each side of the cover. Press inward while lifting up on the cover to release the latch. Releasing these latches will allow removal of the top housing. Place the top housing on a flat surface.
- 4) Remove the air cleaning filter from the inside of the unit. See CLEANING AND REPLACING THE AIR PURIFICATION FILTER.

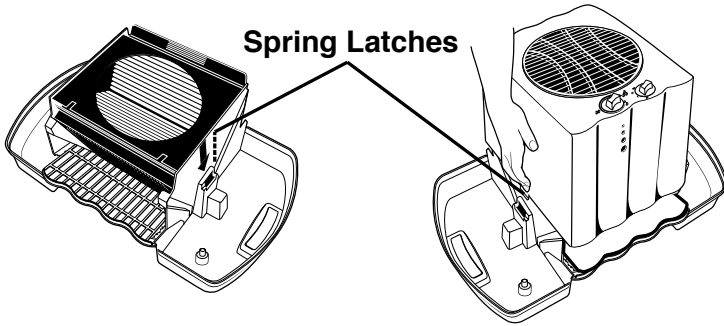

REMOVING SCALE

- 5) Remove the two evaporative water wicks from the tray allowing excess water to drain into the tray. Rinse the wicks under fresh water only. Do not use soap, detergent, or any other cleaners on the wicks. Leave in the sink to drain.
- 6) Empty the water from the tray. Fill the water tray and each water bottle with one 8-oz. cup of undiluted white vinegar. Let stand 20 minutes in supported upright position.
- 7) Swish the vinegar solution in the bottles, wetting all surfaces. Dampen a soft cloth with undiluted white vinegar and wipe out the water tray to remove scale. Do not use abrasive cleaners or cloths. Rinse the water bottles and water tray thoroughly with fresh water to remove dissolved scale and cleaning solution before disinfecting.
- 8) Clean dust from all interior surfaces with a soft dry brush. Clean the top housing gently with a soft, dry cloth. Never use abrasive cleaners. Inspect the air inlet and outlet grills. Clean the grille vents with a soft, dry cloth or brush if they show accumulated dust.

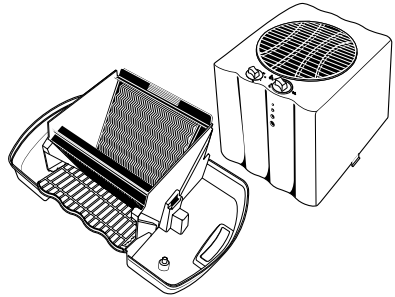

DISINFECTING UNIT

- 9) Fill the water bottles and water tray with a solution of 1 teaspoon bleach in 1 gallon of water. Let solution stand 20 minutes, swishing every few minutes. Wet all surfaces.
- 10) Empty water bottles and water tray after 20 minutes. Rinse with water until bleach smell is gone.
- 11) The outside of the water bottles may be wiped with a soft cloth dampened with fresh water.

RE-ASSEMBLY

- 12) Position the tray with the arrows on the inside of the tray pointing toward you. Replace the wicks into the tray water channel. See CONTROLS AND OPERATION section. Note: Both wicks and air filter must be in position for proper operation of the unit.
- 13) Replace the air filter in the area between the evaporative wicks. **The notches in the black filter frame must be facing the front of the water tray.**
- 14) Pick up the top housing with the control knobs facing toward you. Next, position the top housing directly above the tray lowering it carefully onto the tray and aligning the tray and top housing walls. The top housing latches should snap into the shelf inside the tray and attach firmly to the tray. With the latch on both sides of the cover in place, press down firmly on top of the cover to secure the top housing latches to the tray. Lift the housing slightly to be sure it is attached securely to the base. Failure to do so may result in water damage to your home.
- 15) Return the unit to its desired location.
- 16) Refill and replace the water bottles. (Refer to the CONTROLS AND OPERATIONS section.)

Under certain conditions, water impurities may accelerate bacteria growth in the water bottle. We recommend using Bemis by Essick Air Bacteria Treatment when the water bottles are filled. Follow directions on the bacteriostat container.
- 17) Plug the unit in and turn it on.

REPLACING EVAPORATIVE WICKS

We recommend replacing the wicks at least once a season, more often in hard water areas. When the wicks appear excessively clogged with mineral deposits, discard them and restore your 2 in 1 air purifier & humidifier's efficiency with new wicks. Model #1040 is the replacement evaporative water wick. (Call 1-800-547-3888 to order.)

Only Bemis by Essick Air filters and wicks guarantee the certified output of your 2 in 1 air purifier & humidifier. Use of evaporative wicks or filters other than Bemis by Essick Air evaporative wicks or filters will void your warranty as well as the certification of output and may reduce the efficiency and output of your 2 in 1 air purifier & humidifier.

CLEANING AND REPLACING THE AIR CLEANING FILTER (MODEL #1202)

The air cleaning filter continuously removes particles and odor as the air in the room is circulated during the normal operation of the 2 in 1 air purifier & humidifier. The pleated white media is an electrostatic charged particulate filter for removing dust and small particles. Over a period of time, all the air in the room passes through and is cleaned by the air filter.

Caution: Disconnect power before cleaning or servicing.

- 1) Turn the unit off and unplug the cord.
- 2) Remove the water bottles from the 2 in 1 air purifier & humidifier and lay bottles on their backs.
- 3) Remove the top housing from the tray. See Item 3 "CLEANING THE TRAY."
- 4) Locate the air filter mounted between the evaporative wicks. Lift out the air filter.
- 5) Inspect the air filter, as a clean filter is important to maintain performance. Observe the amount of contaminate on the outside of the filter. If there is a visible layer of dust accumulation, the filter should be cleaned by lightly vacuuming the outside of the filter. If the filter is discolored to a dark brown or gray appearance, we recommend replacement.
- 6) Replace the air cleaning filter at the conclusion of each humidifying season, or as needed during the air purification only season. Frequent cleaning will lengthen the life of the air filter.
- 7) To replace the air filter, position the air filter, **with the notches facing the front**, over the tray and drop in place between the evaporative wicks. See Item #14 in the RE-ASSEMBLY section. Note: The FRONT of the air filter goes toward the FRONT of the tray (as marked).

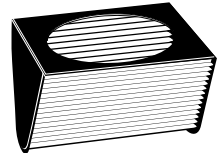
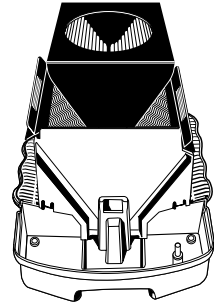

END-OF-HUMIDIFICATION-SEASON MAINTENANCE

Caution: Disconnect power before cleaning or servicing.

- 1) Follow weekly cleaning instructions when 2 in 1 air purifier & humidifier will not be used for at least one week or more.
- 2) At the end of the humidification season, discard used evaporative wicks and air cleaning filters.
- 3) Clean, disinfect and dry completely before running the unit solely as an air purifier. Do not store with water inside water bottles or water tray. If used wicks are not being replaced, run unit without water to dry wicks completely before storage.
- 4) Store in cool, dry location.
- 5) Install a new air filter, install new evaporative wicks, and clean the unit before the next humidification season begins. Use only Bemis by Essick Air evaporative wicks and filters to ensure the manufacturer's rated output for your 2 in 1 air purifier & humidifier. Use of an evaporative wick or filter other than a Bemis by Essick Air evaporative wick or filter will void your warranty and may reduce the efficiency and output of your 2 in 1 air purifier & humidifier. Call 1-800-547-3888 to order. Alternatively, an order form is located in the back of this manual.

Troubleshooting

1. Unit does not operate at any speed setting:

- Polarized cord must be fully inserted in wall outlet. Turn the humidistat control fully clockwise, then return to the desired setting.
- For use as an air purifier only, turn the humidistat fully clockwise to the lock-on position.
- Check the airflow path. Are there any obstructions preventing movement of the fan blade?
- The motor contains a temperature-sensing fuse. If the motor becomes overheated, the fuse may trip. Unplug the unit and contact the nearest authorized service station. DO NOT ATTEMPT to repair the motor yourself.

2. The air does not seem to be any cleaner:

- This unit removes airborne particulates which are, in some cases, too small to be seen by the naked eye. Verify the filter is installed properly and motor is turning the fan blade. If so, the air is being cleaned.

3. The filter doesn't look real dirty. Can I continue to use it or try to clean it:

- The filter may be gently vacuumed to remove loose dust, etc.

4. Not enough humidity:

- This is an evaporative humidifier. The humidity is invisible.
- The four open holes on the front of the cover are required for proper humidistat operation. They must be kept unobstructed and clean.
- Check the condition of the evaporative wicks and the air cleaning filters. The evaporative wicks should be damp. If they are dry, refer to the "Controls and Operation" section for the correct position of the wicks. If the wicks are clogged, replace them.
- The water bottles may be empty – refill.
- The humidistat control may be set too low. Adjust the humidistat control clockwise to a higher setting.

5. Too much humidity:

- When condensation becomes heavy on cold surfaces in the room, turn the unit to a lower speed setting, turn down the humidistat (rotate counter-clockwise), or increase the room temperature.

6. Water does not flow out of the bottles:

- After refilling the water bottles and placing them in the 2 in 1 air purifier & humidifier, water may not flow into the tray if the 2 in 1 air purifier & humidifier was run dry. Lift one of the bottles several times so the valve opens and closes. This will start the flow of water.

7. Water bottle leaks:

- If the cap leaks after filling, remove the cap and inspect the bottle rim and gasket. Wipe any mineral deposits off the bottle rim and the cap gasket. Tighten the cap securely.
- If the water valve leaks around the rubber stopper after filling, empty the water bottle and inspect the stopper. Mineral particles may prevent full closure. Clean the stopper. If leaking persists, stopper replacement may be necessary. Contact your service center or Bemis by Essick Air Consumer Service for assistance.

NOTE: The water bottle must be AIR TIGHT. The water channel will overflow if air leaks into the bottle during use from a loose cap or cracked bottle. A leaking stopper will not affect the proper function of the water bottle after it is installed in the 2 in 1 air purifier & humidifier.

CAUTION: Disconnect power before cleaning or servicing.

WARNING: The top housing assembly contains no consumer-serviceable parts. To reduce the risk of electrical shock, do not attempt to open the wiring cover.

Electrical repair must be made by an authorized service center. Attempts to repair or replace electrical components will void your warranty.

Accessories

EVAPORATIVE WICK

Model 1040 (contains two wicks)

Replaceable evaporative wicks continuously draw up moisture as they filter out mineral deposits and reduce scale build-up in the unit. Only Bemis by Essick Air wicks are UL and AHAM certified to provide the rated performance from your Bemis by Essick Air 2 in 1 air purifier & humidifier.

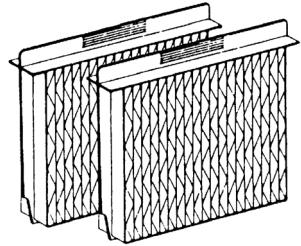

AIR FILTER

Model 1202

Replaceable Advanced Air Purifier Filter. Removes dust, pollen, and other allergens and irritants from the air. Only Bemis by Essick Air filters are UL listed and AHAM certified to provide the rated performance from your Bemis by Essick Air 2 in 1 air purifier & humidifier

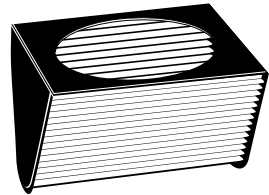

BACTERIA TREATMENT

No. 1970 – 32-oz. Bacteria Treatment

No. 1970CN - 32-oz. Bacteria Treatment (in Canada)

Controls bacteria growth in humidifiers. Helps eliminate unpleasant odors. This solution should not be used to clean the humidifier chassis/power pak. Improper use of this solution can cause a serious electrical malfunction of the humidifier.



HUMIDIFIER DESCALER/CLEANER

No. 1961 – 32-oz. Descaler/Cleaner

Bemis by Essick Air Humidifier Descaler will clean and prepare your humidifier for efficient operation by removing any lime scale build-up or sediment in the water channel. This solution should not be used to clean the humidifier chassis/power pak. Improper use of this solution can cause a serious electrical malfunction of the humidifier.



Need accessories: Use the convenient order form in this booklet or call 1-800-547-3888 for fast home delivery of original equipment Bemis by Essick Air replacement parts.



HOME COMFORT DIVISION TWO-YEAR LIMITED WARRANTY

The Bemis by Essick Air 2 in 1 air purifier and humidifier warranty covers defects in materials and workmanship for a period of two years from date of retail purchase. This warranty applies only to the original purchaser of the product.

Within the first two years from date of purchase, Essick Air will repair or replace, at its discretion, any defective part of the 2 in 1 air purifier & humidifier covered by this warranty.

This warranty gives you specific legal rights, and you may also have other rights which vary from state to state or province to province.

This warranty does not cover damage resulting from misuse or abuse of the 2 in 1 air purifier & humidifier, accidents or alterations to the product, commercial use or damage during shipment. Misuse includes malfunctions caused by negligence in cleaning or parts fouled with mineral deposits due to hard-water conditions. Alterations to the product include the substitution of non-Bemis by Essick Air brand components including, but not limited to, evaporative wicks and air filters.

If service becomes necessary, take or send the product to any Bemis by Essick Air service center.



Essick Air Products, Inc.
5800 Murray Street
Little Rock, AR 72209
501.562.1094



ACCESSORY ORDER FORM

To keep your humidifier in top working condition, use only Bemis by Essick Air replacement parts.
Only Bemis by Essick Air replacement wicks guarantee your humidifier will maintain its original AHAM certified output.

EVAPORATIVE WICKS

- Filters Out Mineral Deposits
- Wicks Moisture Continuously
- Replace at the Beginning of the Humidifying Season and as Needed.

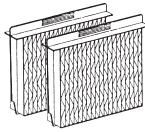

No. 1040
Twin Pack Wick for
DP3, 300, 500, & 700 Series
Tabletop Humidifiers
\$12.99

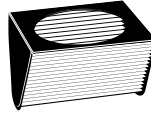

ADVANCED AIR FILTERS

- Traps Dust, Pollen & Other Irritants

No. 1202
Advanced Air Filter for DP3 Series
2-in-1 Units
\$39.99



No. 1961
Humidifier Cleaner, 32 oz.
\$3.99
• Helps Remove Lime Scale
• Aides in Cleaning Your Humidifier



No. 1970
Bacteria Treatment, 32 oz.
\$5.99
• Helps Eliminate Bacteria & Algae Build-up
• Strongly Recommended for Bemis Humidifiers
& All Other Evaporative Humidifiers

Item #	Description	Qty	Unit Price	Amount
1040	Replacement Evaporative Wick for DP3 2-in-1 Unit (Twin Pack)		\$ 12.99	
1961	Cleaner for all Humidifiers, 32 oz.		\$ 3.99	
1970	Bacteria Treatment, 32 oz.		\$ 5.99	
1202	Replacement Air Filter for DP3 2-in-1 Unit (Single Pack)		\$ 39.99	

Shipping Schedule	
\$0.00 - 19.99	.. \$4.00
\$20.00 - 49.99	.. \$6.00
\$50.00 - 99.99	.. \$8.00
\$100.00+	.. \$10.00

TOTAL MERCHANDISE _____
 CT RESIDENTS ADD 6% TAX _____
 SHIPPING & HANDLING _____
 TOTAL INVOICE AMOUNT _____

Source Code	Revised
BEM 140	05/05/2004

Name _____

Address _____

City _____ State _____ Zip Code _____

Phone number _____

Email address _____

Enclosed is my:

Check or Money Order (US Currency) payable to:

BEMIS BY ESSICK AIR

Visa/MasterCard

American Express

Discover

Card #: _____

Signature: _____

Expiration Date: _____

Web Orders: www.bemis-parts-store.com

Telephone Orders: • Call toll free 1-800-547-3888
• \$15.00 minimum telephone orders

Mail Orders: **BEMIS BY ESSICK AIR CONSUMER SERVICES**
20 Constitution Boulevard, South
P.O. Box 884
Shelton, CT 06484-0884

ORDERS ARE SHIPPED WITHIN 24 HOURS.
If outside the continental USA, call for FREIGHT CHARGES.

LEA Y CONSERVE ESTAS INSTRUCCIONES



**Purificador y
humidificador
de aire 2 en 1**

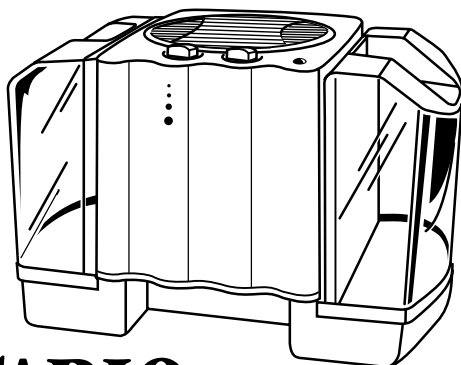

MANUAL DEL PROPIETARIO CUIDADO Y USO

Modelo:

- DP3 200 Humidificador evaporativo y purificador de aire para varias habitaciones, colores granito y azultres velocidades.
- DP3 600 Humidificador evaporativo y purificador de aire de tres velocidades, para varias habitaciones, granito y humo.

French and Spanish instructions included.

Directives en français et en espagnol comprises.

Se incluyen instrucciones en Español y Francés



SALVE EL MEDIO AMBIENTE
RECICLE LOS MATERIALES EN FORMA
ADECUADA.

Patentes: 5,037,583; 5,110,511; 5,133,904
Otras patentes pendientes.

Para pedir piezas y accesorios llame al:

1-800-547-3888

Imprimé aux É.U.

Salvuardas Importantes

LEA ANTES DE USAR SU PURIFICADOR Y HUMIDIFICADOR DE AIRE 2 EN 1

- 1) Este artefacto tiene un enchufe polarizado (una espiga es más ancha que la otra). A fin de reducir el riesgo de shock eléctrico, este enchufe ha sido ideado para conectarse de una sola manera en un tomacorriente polarizado de 120 voltios de corriente alterna (CA) . Si el enchufe no se ajusta completamente en el tomacorriente, inviértalo. Si aun no ajusta, contacte a un electricista calificado. No intente modificar la condición de seguridad. Si debiese usarse un cable de extensión, el mismo deberá aceptar la espiga ancha del enchufe y corresponder a su mismo valor eléctrico.
- 2) No coloque el cable debajo de alfombras, en áreas de trafico o cerca de fuentes de calor.
- 3) No utilice el purificador y humidificador de aire 2 en 1 si el cable estuviese dañado.
- 4) Desenchufe siempre el conductor de la corriente antes de limpiar, efectuar mantenimiento, o cuando la unidad no esté en uso.
- 5) Antes de mover la unidad desenchufela y vacíe las botellas de agua.
- 6) No coloque la unidad cerca de cortinajes sueltos, materiales combustibles u objetos que producen calor.
- 7) Coloque siempre la unidad sobre una superficie rígida y nivelada, donde no pueda ser golpeada o tumbada accidentalmente. No la coloque sobre una alfombra mullida.
- 8) NO OPERE EL PURIFICADOR Y HUMIDIFICADOR DE AIRE 2 EN 1 SIN TENER LA BASE COLOCADA.
- 9) Este purificador y humidificador de aire 2 en 1 está listado como UL por la marca Bemis by Essick Air con filtro y mechas vaporizadoras instaladas. Para mantener su valor certificado, utilice solamente filtros de aire, mechas y químicos de la marca Bemis by Essick Air. Para pedirlos llame al número 1-800-547-3888
- 10) Se recomienda la limpieza regular. Refiérase a la seccion CUIDADO Y MANTENIMIENTO de este manual

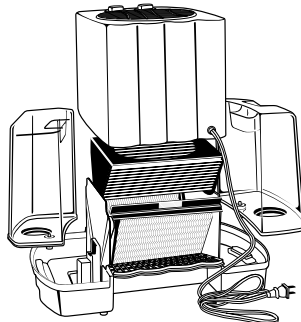

Introducción

Este purificador y humidificador de aire 2 en 1 agrega humedad limpia e invisible a su hogar, mientras que al mismo tiempo reduce las partículas contaminantes en suspensión del aire que usted respira. **Durante los meses del invierno, la unidad 2 en 1 funciona como humidificador y purificador de aire simultáneamente. Durante los meses de verano, cuando la humedad no es necesaria, la unidad puede ser operada solamente como purificador de aire.** Con sólo girar el hidrostato en sentido horario completo, hacia su posición de enganche, la unidad continuará operando solo como un purificador de aire pese a que no se requiere mas humedad. Si opera solamente como un purificador de aire no agregue agua a las botellas.

Funcionando como humidificador, esta unidad 2 en 1 esta diseñada para proveer alivio del aire seco que provoca incomodidad en áreas específicas tales como dormitorios, estudios y otras áreas hasta 70 metros cuadrados (750 piés cuadrados) donde se requiere humedad. Este producto no está pensado para abastecer completamente a la casa.

Trabajando como purificador de aire, esta unidad 2 en 1 reduce la cantidad de partículas aéreas que pueden circular en nuestros hogares. Dichas partículas pueden incluir:

Humo	Humos de hogar
Polvo	Limpiadores domésticos
Polen	Pesticidas
Moho	Detergentes
Pelo o caspa de mascota	Olores de cocción

La exposición prolongada a los contaminantes tales como los listados antes, así como a las bacterias y virus, puede resultar en desórdenes respiratorios y otros problemas de salud. Los purificadores de aire han probado reducir dichos contaminantes aéreos haciendo que el aire que usted respira sea más saludable.

Beneficios de su purificador y humidificador de aire 2 en 1

Es importante que cualquier humidificador o purificador de aire considerado por usted tenga su performance certificada por un laboratorio de test independiente. De tal forma usted sabrá exactamente qué es lo que está comprando. Esta unidad ha sido testeada y tiene su performance de humidificación y purificación de aire certificada por la Asociación de fabricantes de artefactos domésticos (Association of Home Appliance Manufacturers – AHAM).

Programa de certificación AHAM

Esta información se provee para asistir a los consumidores en la comparación de purificadores de aire de habitaciones. Esos valores representan la performance que puede ser esperada dentro de las primeras 72 horas de funcionamiento. Performances subsiguientes pueden variar con el uso.

PROMEDIO CERTIFICADO
ENTREGA DE AIRE LIMPIO PROMEDIO

Polvo 125
 Humo de tabaco 90
 Polen 110

AHAM
 association of home
 appliances manufacturers

Fabricante certificado a la ASOCIACIÓN DE FABRICANTES DE ARTEFACTOS DOMÉSTICOS # ANSIAHAM AC-1-1988

Se sugiere usar este purificador de aire en una sola habitación cerrada hasta 14,4 metros cuadrados (155 pies cuadrados).

Las dimensiones promedio de habitación conforman al criterio del Programa de certificación de AHAM un 80% de medición de humo. Promedios superiores de entrega de aire limpio (CADR) mejoran la performance en las habitaciones de cualquier otra medida. Los purificadores de aire portátiles resultan más efectivos en habitaciones en las que todas las puertas y ventanas están cerradas.

Performance certificada del humidificador

Esta información se provee para asistir a los consumidores en la comparación de humidificadores de aire de habitaciones. Esos valores representan la performance que puede ser esperada dentro de las primeras 72 horas de funcionamiento. Performances subsiguientes pueden variar con el uso.

PROMEDIO CERTIFICADO
SALIDA DE AGUA Y ÁREA HUMIDIFICADA

La salida de agua durante 24 horas: 12,3 litros (3,30 galones) □
 Superficie humidificada: 70 metros cuadrados (750 pies cuadrados) □

AHAM
 association of home
 appliances manufacturers

Fabricante certificado a la ASOCIACIÓN DE FABRICANTES DE ARTEFACTOS DOMÉSTICOS □
 AHAM HU-1-1997 □

Este humidificador puede suministrar niveles de confort de humedad apropiada para un área hasta 69,2 metros cuadrados (750 pies cuadrados)

La performance certificada del humidificador está verificada por un laboratorio independiente para tests de productos en conformidad con los estándares AHAM HU-1-1997. La performance certificada del producto está basada en el tipo de construcción promedio. Otros detalles del programa se encuentran disponibles en la página WEB de AHAM en <http://www.aham.org> y en AHAM, Chicago, IL

Las unidades 2 en 1 que han sido certificadas, llevan el sello de AHAM, mencionando en su envoltorio la cantidad de salida de galones de agua por día, también como los promedios de entrega de aire limpio (CADR = Clean Air Delivery Rating). Los valores promedio de CADR son el detalle simple más importante de conocer acerca de los purificadores de aire. CADR es la cantidad de aire purificado (en pies cúbicos) que entrega la máquina a través de su filtro instalado dentro de una habitación. Mide el efecto neto del material del filtro y el flujo del aire de la unidad.

No existe otra medición que le indique cuán bien la unidad trabaja en su hogar.

Cuanto más alto es el promedio CADR relacionado con el tema de partículas, más eficiente será la unidad al punto de removerlas. Es también bueno saber exactamente cuáles son las dimensiones del área o habitación a limpiar. Los purificadores de aire pueden usarse en cualquier lugar de la casa. Típicamente se usan en habitaciones donde la gente pasa mayormente su tiempo: el dormitorio y la sala de estar.

El gráfico siguiente indica el tiempo requerido para limpiar el aire en distintas habitaciones de su hogar de medidas variadas. Recuerde, cada vez que una puerta o ventana es abierta se introducen más partículas, lo cual incrementará el tiempo de limpieza.

Dim. de la habitación en pies	14 x 16	12 x 14	9 x 15	10 x 11
Pies cuadrados	224	168	135	110
Tiempo en horas para cambiar el aire 3	3	4	5	6

Asimismo, certificado como un humidificador vaporizador, su unidad 2 en 1 agrega humedad invisible a su hogar circulando el aire seco a través de una mecha saturada. A medida que el aire circula a través de la mecha el agua se evapora dentro del mismo dejando detrás cualquier polvillo blanco, minerales, o suspensiones de sólidos disueltos. Debido a que el agua se evapora no existe suciedad, niebla o spray ni polvillo blanco, solamente aire húmedo limpio e invisible. A medida que la mecha se va saturando con materiales del agua, su facilidad para absorber y evaporar agua decrece. Recomendamos cambiar la mecha por lo menos una vez por año, preferentemente eliminándola al finalizar la temporada de humidificación y comenzando con una nueva mecha en la próxima temporada. En sitios de aguas duras podrán ser necesarios reemplazos más frecuentes con el objeto de mantener la eficiencia de su humidificador.

PRECAUCIÓN: Recomendamos el tratamiento bactericida Bemis by Essick Air cada vez que llene las botellas con agua a fin de eliminar el crecimiento de bacterias. Siga las instrucciones a fin de determinar la cantidad adecuada que debe agregarse a la botella de agua de 6,05 litros (1,6 galones).

La mecha no requiere el uso de detergentes o agentes para el tratamiento de aguas que podrían ser usados en los humidificadores del tipo Rotobelt o de rueda de agua.

Consejos para una mejor performance.

- 1) No bloquee las entradas o salidas del caudal del aire. Mantenga limpias las áreas cercanas a las rejillas.
- 2) Coloque el purificador y humidificador de aire 2 en 1 por lo menos a diez centímetros (cuatro pulgadas) de cualquiera de las paredes y dentro de un área fuera del alcance de entrada de calor.
- 3) Se recomienda la limpieza regular de la unidad. Siga las instrucciones de CUIDADO Y MANTENIMIENTO de este manual.
- 4) Reemplace el filtro de aire regularmente, preferentemente una vez por año. Podrá determinarse cuándo efectuar el cambio de filtro de acuerdo al color blanco del medio. Cuando el mismo se torne marrón oscuro o gris, será tiempo de cambiarlo. Si también se reduce considerablemente la velocidad alta de salida del aire, también será tiempo de cambiarlo.
- 5) Cambie las mechas vaporizadoras al menos una vez por año. En zonas de agua extremadamente dura serán precisos reemplazos más frecuentes. Sólo las mechas Bemis by Essick Air garantizan la salida promedio de su purificador y humidificador 2 en 1.
- 6) Cuando llene las botellas con agua y a fin de eliminar el desarrollo bacteriológico, utilice un bactericida tal como el tratamiento registrado por Bemis by Essick Air #1970 EPA, o el Bemis by Essick Air #1970CN que es el cuidado para la protección ambiental registrado por Bemis by Essick Air (en Canadá). Para pedir filtros de aire, mechas vaporizadoras o tratamiento bactericida llame al 1-800-547-3888 o utilice el formulario que para su conveniencia está al final de este manual.
- 7) No utilice productos para los tratamientos de agua diseñados para ruedas de agua Rotobelt, tipos de tambor, o humidificadores ultrasónicos. Dichos productos pueden ser causa de que la mecha se torne ineficiente.

Controles y operación

- 1). Retire todos los materiales de embalaje antes de operar
- 2) Antes de proseguir asegúrese que las mechas vaporizadoras estén completamente asentadas dentro del canal del agua (ver diagrama). Refiérase a la sección CUIDADO Y MANTENIMIENTO acerca de instrucciones en la remoción de mechas, para limpieza y mantenimiento. Las mechas tanto como los filtros de aire deben estar en posición adecuada para la operación correcta del humidificador y/o purificador.

- 3) Este modelo también exhibe la característica de un filtro purificador que se sitúa entre las mechas vaporizadoras y limpia el aire a medida que este abastece de humedad. Refiérase a la sección CUIDADO Y MANTENIMIENTO para recabar instrucciones acerca de la instalación y remoción de los filtros purificadores de aire.

Mechas vaporizadoras

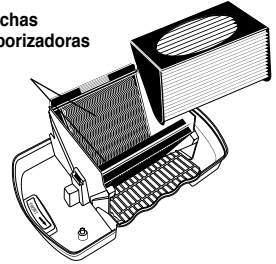

- 4) Extraiga la botella de agua, observe su tapa (A) y localice el vástago del mecanismo de la válvula (B). La tapa puede quitarse para el llenado y para proveer fácil acceso para la limpieza con un cepillo largo y suave. La válvula suministra una cantidad regulada de agua al canal y a la mecha. No intente incrementar el flujo del agua modificando esta válvula o agregando agujeros adicionales a la botella. Haciendo tal cosa invalidará su garantía y además el agua podría causar daños en su hogar. NOTA: El nivel del agua puede verse fácilmente a través de la coloración de la botella. Será tiempo de llenarla cuando solo hayan quedado en la botella 2,5cm (una pulgada).

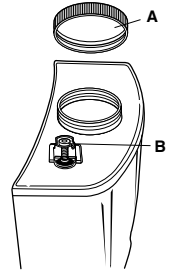

- 5) Lleve las botellas a una pileta, fregadero, o bañera. Tenga cuidado al manipular las botellas. No las deje caer. Se romperán. Invierta la botella y desenrosque su tapa. Vacíe cualquier resto existente en la botella, enjuáguela cuidadosamente, y límpiela exteriormente con un paño limpio antes de volver a agregarle agua.

- 6) Para agregar agua, coloque un paño mullido en la pileta y coloque la botella sobre el mismo. Abra el grifo del agua fría y sostenga firme a la botella mientras se llena. Cada botella contiene 6,05 litros (1,6 galones). No se exceda en su llenado. Cuando esté completa coloque su tapa roscada y ajústela debidamente. Coloque la botella cuidadosamente sobre una superficie plana protegida y séquela con un paño suave.

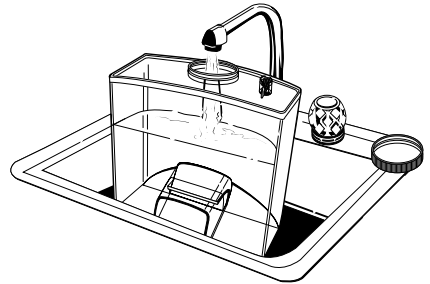

- 7) Regrese la botella a su posición vertical original usando la manija de la parte superior de la botella. Lentamente coloque la misma en el empotramiento, con la parte superior donde sale el fluido de la botella junto a la parte superior del purificador y humidificador 2 en 1.

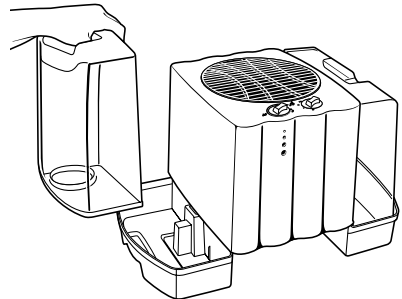

- 8) Al estar colocada apropiadamente, la válvula se abrirá y el agua fluirá dentro del canal. El nivel se mantendrá automáticamente a la altura del vástago dentro del canal del agua, hasta que la botella se vacíe.

- 9) Refiérase a los controles de operación. Su unidad tiene un motor de tres velocidades. Rote la perilla de control de velocidad hacia la derecha o seleccione el modo deseado de operación. Cuanto mayor es la velocidad del motor, mayor será la circulación del aire, mayor la humidificación y la purificación del aire. El tiempo de duración de cada llenado varía de acuerdo con la humedad de la habitación, la velocidad regulada y condición de la mecha vaporizadora.

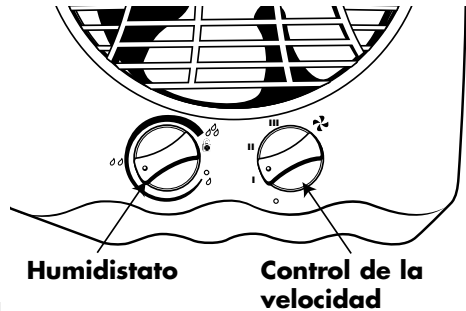

- 10) El purificador y humidificador de aire 2 en 1 tiene una característica de funcionamiento silencioso y bajo volumen de aire para la operación en un dormitorio durante la noche, o donde las condiciones no requieran una salida plena.

☺	Humedad baja	○	Apagado
☺☺	Humedad media	I	Baja
☺☺☺	Humedad alta	II	Mediana
🔒	Bloqueado para purificación del aire únicamente.	III	Alta

- 11) Este modelo también tiene un humidistato automático. (La perilla de control del humidistato está ubicada sobre la izquierda). El humidistato arrancará el humidificador cuando la humedad relativa de su hogar sea menor que el valor calibrado, y apagará el humidificador cuando el nivel de humedad relativa llegue al valor estipulado. Para la operación inicial calibre el humidificador en su punto medio y ajuste hacia arriba o abajo desde allí para lograr el nivel deseado de humedad.

Durante los meses de verano, en los que la humedad no es necesaria, el producto puede ser operado solamente como purificador, con solo girar el humidistato lo más alejado posible en dirección horaria hasta alcanzar su posición de bloqueo. Manteniéndolo en ella prevendrá que el equipo se apague si el nivel de humedad fuera elevado. El purificador de aire está diseñado para operar con MECHA y FILTRO DE AIRE instalados, con o sin agua. No opere la unidad en la posición de bloqueo durante la época de humidificación. Essick Air no tomará responsabilidad por daños de humedad en su hogar ocurridos por exceso de ella.

- 12) Coloque el purificador y humidificador de aire 2 en 1 por lo menos a diez centímetros (cuatro pulgadas) de cualquiera de las paredes y dentro de un área fuera del alcance de entrada de calor. No lo instale sobre alfombras mullidas. Una salida de aire irrestricta dentro de la unidad resultará en una mejor eficiencia y performance.
- 13) Estire el cable eléctrico e inspecciónelo por posibles daños. No use el producto si dicho cable estuviera dañado. Enchufe el cable en un tomacorriente polarizado de 120V de corriente alterna.

Precaución: Bajo ciertas condiciones, los objetos fríos en la habitación, tales como ventanas y paredes exteriores, pueden llegar a condensar humedad. Condensaciones severas en umbrales de ventanas y paredes pueden ser causa de daños por humedad. Cuando dichas condiciones existen se recomienda regularlo en baja velocidad. Nota: La unidad no se apagará sola cuando las botellas queden vacías; sin embargo, eso no dañará al purificador y humidificador de aire 2 en 1.

Cuidado y mantenimiento

Los humidificadores proveen confort agregando humedad al aire seco y caliente, del interior de la casa. Para obtener los mayores beneficios del producto y evitar su uso indebido, siga las instrucciones cuidadosamente, específicamente las normas de operación, cuidado y mantenimiento. Advierta que este es un artefacto eléctrico y por lo tanto requiere atención cuidadosa cuando está en uso.

Asimismo, si usted no sigue las normas de cuidado y mantenimiento, podrían generarse microorganismos en el agua, dentro del reservorio de humidificador.

LIMPIEZA DE LA BANDEJA Y REEMPLAZO DE LA MECHA (MODELO # 1040)

PRECAUCIÓN: Desconecte el cable de energía eléctrica antes de limpiar o efectuar mantenimiento a la unidad.

IMPORTANTE: Recomendamos limpiar su purificador y humidificador de aire 2 en 1 al menos una vez por semana. Siga las instrucciones:

Al transportar su purificador y humidificador de aire 2 en 1, debe mantenerse nivelado a fin de evitar el chorreado del agua fuera de la bandeja. Transporte SIEMPRE la unidad usando las agarraderas embutidas a ambos lados de la bandeja. Extraiga las botellas de agua y transpórtelas separadas de la bandeja.

La limpieza regular de la unidad ayuda a eliminar olores y la formación de hongos y bacterias. Regularmente el blanqueador (lejía) doméstico es un buen desinfectante y puede usarse en la bandeja del humidificador y en la botellas luego de limpiarlos.

- 1) Apague la unidad y desenchufe su cable.
- 2) Extraiga las botellas de agua del purificador y humidificador de aire 2 en 1, vacíelas y colóquelas en un sitio seguro.
- 3) Localice los dos cerrojos internos a resorte en la parte central inferior de cada lado de la cubierta. Presione hacia adentro mientras levanta la cubierta, a fin de liberar el cerrojo. Soltando dichos cerrojos le permitirá extraer el alojamiento superior. Colóquelo sobre una superficie plana.
- 4) Retire el filtro de limpieza del aire del interior de la unidad. Ver LIMPIEZA Y REEMPLAZO DEL FILTRO PURIFICADOR DE AIRE.

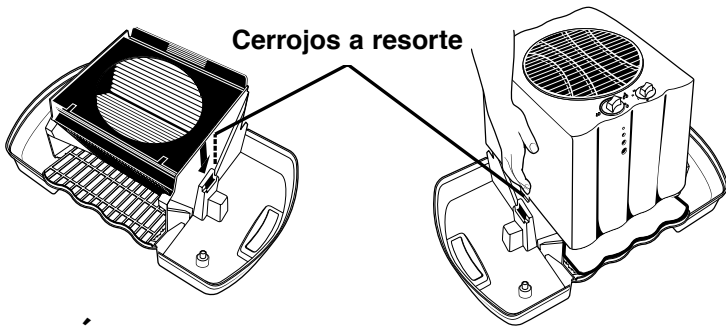

ELIMINACIÓN DE INCRUSTACIONES

- 5) Retire las dos mechas vaporizadoras de agua de su bandeja, permitiéndoles drenar su exceso de agua dentro de la bandeja. Enjuague las mechas solamente con agua limpia. No use con las mechas jabón, detergentes o cualquier otro agente limpiador. Déjelas secar en la piletta.
- 6) Vacíe el agua contenida en la bandeja. Agregue a la misma y también a cada botella una taza de 1/4 litro (8 onzas) de vinagre blanco sin diluir. Déjelo reposar durante 20 minutos en su posición erguida.
- 7) Agite la solución de vinagre de la botella, remojando todas sus superficies. Humedezca un paño suave con vinagre blanco sin diluir y frote la bandeja para remover las incrustaciones. No utilice limpiadores abrasivos o trapos. Enjuague las botellas del agua y la bandeja meticulosamente con agua limpia a fin de remover incrustaciones disueltas así como la solución limpiadora antes de desinfectar.
- 8) Limpie el polvo de todas las superficies interiores con un cepillo blando y seco. Limpie delicadamente la parte superior del alojamiento con un paño suave y seco. Nunca use limpiadores abrasivos. Inspeccione la entrada del aire y las rejillas de salida. Limpie las rejillas de ventilación con un paño seco y suave o cepillo si ellas mostraran polvo acumulado.

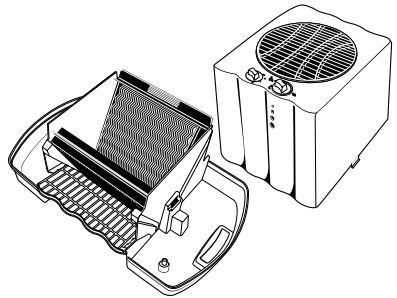

DESINFECCIÓN DE LA UNIDAD

- 9) Llene las botellas de agua y la bandeja con una solución de 1 cucharadita de té del blanqueador (lejía) en 3,8 litros (un galón) de agua. Deje reposar a la solución durante 20 minutos, agítela cada pocos minutos. Remoje todas las superficies.
- 10) Vacíe las botellas de agua y la bandeja al cabo de 20 minutos. Enjuague con agua hasta que desaparezca el olor del blanqueador.
- 11) El exterior de las botellas de agua puede enjugarse con un paño humedecido en agua limpia.

RE-ARMADO

- 12) Coloque la bandeja con las flechas del interior de la misma apuntando hacia usted. Reemplace las mechas dentro del canal del agua de la bandeja. Ver la sección CONTROLES Y OPERACIÓN. Nota: Ambas mechas y el filtro deben estar posicionados para la operación adecuada de la unidad.
- 13) Reemplace el filtro de aire en la zona ubicada entre las mechas vaporizadoras. **Las muescas en el marco del filtro deben estar orientadas hacia el frente de la bandeja del agua.**
- 14) Tome el alojamiento superior con las perillas de control mirando hacia usted. El paso siguiente será posicionar el alojamiento superior directamente sobre la bandeja bajándolo cuidadosamente dentro de la misma y alineándolo esta con las paredes del alojamiento superior. Las trabas del alojamiento superior deben abrochar dentro del estante interior de la bandeja y sujetarse firmemente a la misma. Con la trabas posicionadas a cada lado de la cubierta, presione firmemente hacia abajo sobre la parte superior de ella para asegurar que las trabas abrochen a la bandeja. Levante ligeramente el alojamiento para asegurar que está sujeto a la base. El no hacerlo podrá ser causa de daños resultantes en su hogar debidos al agua.
- 15) Reponga la unidad a la ubicación deseada.
- 16) Reemplace el agua faltante en las botellas. (Referirse a la sección CONTROLES Y OPERACIONES.)

Bajo ciertas condiciones, las impurezas del agua pueden acelerar el crecimiento de bacterias dentro de la botella del agua. Recomendamos el uso del tratamiento bactericida Bemis by Essick Air al regargar las botellas. Siga las indicaciones de su envase.
- 17) Enchufe la unidad y póngala en marcha.

REEMPLAZO DE LAS MECHAS VAPORIZADORAS

Recomendamos reemplazar las mechas vaporizadoras al menos una vez por temporada, y más a menudo en zonas de agua dura. Cuando la mecha aparezca excesivamente obstruida por depósitos minerales, descártelo recupere la eficiencia de su purificador y humidificador de aire 2 en 1 con nuevas mechas. El modelo #1040 es la mecha vaporizadora de reemplazo para agua. (Para pedirla llame al 1-800-547-3888.)

Solamente los filtros y mechas Bemis by Essick Air garantizan la salida certificada de su purificador y humidificador de aire 2 en 1. El uso de mechas vaporizadoras o filtros distintos a la marca Bemis by Essick Air anularán la garantía tanto como la salida certificada, y también podrían reducir la eficiencia de su purificador y humidificador de aire 2 en 1.

LIMPIEZA Y REEMPLAZO DEL FILTRO DE AIRE (MODELO # 1202)

El filtro de limpieza del aire continuamente remueve partículas y olores a medida que circula el aire de la habitación, durante la operación normal del purificador y humidificador de aire 2 en 1. El filtro, blanco plegado, está cargado electrostáticamente para retener polvo y partículas menores. Luego de un período de tiempo, todo el aire de la habitación pasa a través del mismo y se limpia por la acción del filtro de aire.

Precaución: Desconecte el suministro de energía antes de limpiar o hacer mantenimiento.

- 1) Apague y desenchufe la unidad.
- 2) Retire las botellas del agua de su purificador y humidificador de aire 2 en 1 y extiéndalas sobre su parte trasera.
- 3) Retire el alojamiento superior de la bandeja. Ver ítem 3 "LIMPIEZA DE LA BANDEJA."
- 4) Localice el filtro de aire montado entre las mechas vaporizadoras. Levante el filtro de aire.
- 5) Inspeccione el filtro de aire, es tan importante la limpieza del filtro como mantener su performance. Observe la cantidad de contaminante acumulada en la parte externa del filtro. Si se advierte una capa visible de acumulación de polvo, el filtro debe limpiarse aspirando ligeramente su parte exterior. Si en el filtro se nota decoloración hacia el marrón oscuro o da una apariencia gris, recomendamos su reemplazo.
- 6) Reemplace el filtro de limpieza del aire al término de la temporada de humidificación, o cuando sea requerido durante la temporada de purificación de aire solamente. Frecuentes limpiezas extenderán la vida del filtro de aire.
- 7) Para reemplazar el filtro de aire, posicónelo con las muescas orientadas hacia el frente, sobre la bandeja y bájelo en su lugar entre las mechas vaporizadoras. Ver el ítem #14 en la sección RE-ENSAMBLADO. NOTA: El FRENTE del filtro de aire se orienta hacia el FRENTE de la bandeja (tal como está marcado).

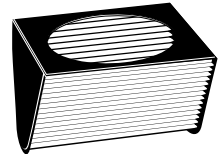
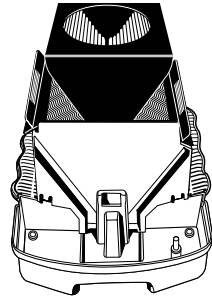

FIN DE LA TEMPORADA DE HUMIDIFICACIÓN – MANTENIMIENTO

PRECAUCIÓN: Desconecte la energía antes de limpiar o efectuar mantenimiento.

- 1) Continúe con las instrucciones semanales de limpieza cuando su purificador y humidificador de aire 2 en 1 no vaya a ser usado por lo menos durante una semana o más.
- 2) Al finalizar la temporada de humidificación descarte las mechas y filtros de aire usados.
- 3) Limpie, desinfecte y seque completamente la unidad antes de hacerla funcionar solamente como purificadora del aire. No guarde botellas o la bandeja con agua. Si las mechas usadas no van ser reemplazadas, haga funcionar el equipo sin agua para secar completamente las mechas antes de su almacenaje.
- 4) Almacene el equipo en sitio fresco y seco.
- 5) Instale un nuevo filtro de aire, nuevas mechas vaporizadoras y limpie la unidad antes del comienzo de la próxima temporada de humidificación. Use solamente mechas vaporizadoras y filtros Bemis by Essick Air para asegurar la salida garantizada para su purificador y humidificador de aire 2 en 1. El uso de mechas vaporizadoras o filtros diferentes que los de la marca Bemis by Essick Air cancelará su garantía y puede reducir la eficiencia de salida de su purificador y humidificador de aire 2 en 1. Llame al 1-800-547-3888 para efectuar pedidos. Alternativamente, al final de este manual hay un formulario para efectuar pedidos.

Localizador de desperfectos

1. La unidad no opera en ninguna de sus posiciones:

- El conector polarizado debe estar totalmente insertado en el tomacorriente de la pared. Gire totalmente el humidistato en sentido horario, luego retórnelo a la posición deseada.
- Para usarlo solamente como purificador de aire, gire el humidistato totalmente en sentido horario para enganchar la posición.
- Verifique el paso del flujo del aire. ¿Existe alguna obstrucción que impida el movimiento de las paletas del ventilador?
- El motor contiene un sensor fusible de temperatura. Si el motor recalienta, el fusible puede saltar. Desenchufe la unidad y contacte al servicio autorizado más cercano. NO INTENTE reparar el motor por sus propios medios.

2. El aire no parece salir limpio.

- Esta unidad remueve partículas en suspensión aérea que son, en algunos casos, demasiado pequeñas para verse a simple vista. Verifique si el filtro está instalado en forma adecuada, y si el motor tiene girando las paletas del ventilador. Si eso es así, el aire está siendo limpiado.

3. El filtro no parece estar realmente sucio. ¿Puedo continuar usándolo o tratar de limpiarlo?:

- El filtro puede ser aspirado delicadamente para remover polvo suelto, etc.

4. Humedad insuficiente:

- Este es un humidificador vaporizador. La humedad es invisible.
- Las cuatro perforaciones abiertas del frente de la cubierta son necesarias para la operación adecuada del humidistato. Ellas deben permanecer limpias y libres de obstrucciones.
- Verifique la condición de las mechas vaporizadoras y del filtro de aire. Las mechas vaporizadoras deben permanecer húmedas. Si estuvieran secas, refiérase a la sección "Controles y operación" para la posición de las mechas. Si las mechas estuvieran obstruidas, reemplácelas.
- Las botellas del agua pueden estar vacías – recárguelas.
- El control del humidistato puede haber sido regulado muy bajo. Ajustelo en sentido horario a un nivel mayor de regulación.

5. Humedad excesiva:

- Cuando la condensación comienza a ser severa sobre las superficies frías de la habitación, regule la unidad a un nivel de velocidad menor, reduzca el humidistato (rotándolo en sentido antihorario), o incremente la temperatura de la habitación.

6. El agua no fluye de las botellas

- Después de recargar las botellas con agua y colocarlas en el purificador y humidificador de aire 2 en 1, el agua puede no fluir dentro de la bandeja si el equipo estaba trabajando seco. Levante varias veces una de las botellas de manera que la válvula abra y cierre. Esto iniciará el flujo del agua.

7. La botella del agua gotea.

- Si la tapa gotea después de recargarla, quítela e inspeccione su arandela y empaquetadura. Limpie cualquier depósito mineral de la arandela de la botella y de la empaquetadura de la tapa. Ajuste la tapa en forma segura.
- Si la válvula de agua gotea alrededor del tapón de goma después de llenarse, vacíe la botella del agua e inspeccione el tapón. Partículas minerales podrían evitar su cierre completo. Limpie el tapón. En caso de persistir la pérdida podría ser necesario reemplazar de tapón. Contacte a su centro de servicios o al Centro de servicios de consumo de Bemis by Essick Air por ayuda.

NOTA: La botella del agua debe estar HERMÉTICAMENTE CERRADA. El canal del agua rebalsará si hay aire dentro de la botella durante su uso, que proviene de una tapa floja o botella rajada. Un tapón que gotea no afectará el funcionamiento adecuado de la botella del agua luego que esta es instalada en el purificador y humidificador de aire 2 en 1.

PRECAUCIÓN: Desconecte el suministro de energía antes de la limpieza o mantenimiento.

ADVERTENCIA: La cubierta del conjunto de alojamiento no contiene piezas que requieran mantenimiento. A fin de reducir el riesgo de shock eléctrico, no intente abrir la cubierta de acceso al cableado eléctrico.

Las reparaciones eléctricas deben ser efectuadas por un centro de servicios autorizado. Intentar la reparación o el reemplazo de componentes eléctricos cancelará su garantía.

Accesorios

MECHA VAPORIZADORA

Modelo 1040 (contiene dos mechas)

Las mechas vaporizadoras extraen humedad a la vez que filtran depósitos minerales y reducen la acumulación de incrustaciones en la unidad. Solo las mechas Bemis by Essick Air son certificadas por UL y AHAM para la provisión de la performance estipulada por su purificador y humidificador 2 en 1 Bemis by Essick Air.

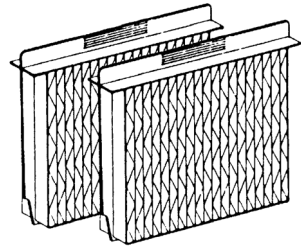

FILTRO DE AIRE

Modelo 1202

Filtro purificador de aire reemplazable antialérgico. Remueve el aire polvo, polen, y otros alérgenos e irritantes. Solo los filtros Bemis by Essick Air son certificados por UL y AHAM para la provisión la performance estipulada por su purificador y humidificador 2 en 1 Bemis by Essick Air.

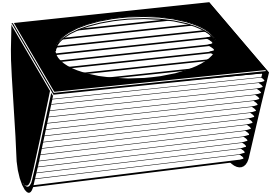

TRATAMIENTO BACTERICIDA

Nº 1970 – 30ml (32oz) Tratamiento bactericida

N) 1970CN – 30ml (32oz.) Tratamiento bactericida (en Canadá)

Controla el crecimiento bacteriano en los humidificadores. Ayuda a eliminar olores desagradables. Esta solución no debe ser usada para limpiar el bastidor/fuente de energía del humidificador. El uso inadecuado de ella puede causar un serio mal funcionamiento del humidificador.



HUMIDIFICADOR DESINCRUSTANTE/LIMPIADOR

Nº 1961 – 30ml (32oz) Desincrustante/Limpiador

El desincrustante Bemis by Essick Air limpiará y preparará su humidificador para una eficiente operación removiendo cualquier incrustación de calcio acumulada o sedimentada en el canal del agua. Esta solución no debe ser usada para limpiar el bastidor/fuente de energía del humidificador. El uso inadecuado de ella puede causar un serio mal funcionamiento del humidificador.



¿Necesita accesorios? Use el formulario de este manual para pedirlos o llame al 1-800-547-3888 para una entrega rápida de piezas Bemis by Essick Air originales de reemplazo.



DIVISION DE CONFORT DEL HOGAR GARANTÍA LIMITADA DE DOS AÑOS

La garantía Bemis by Essick Air del purificador y humidificador de aire 2 en 1 cubre defectos en materiales y mano de obra por un período de dos años a partir de la fecha de compra minorista. Esta garantía se aplica únicamente al comprador original del producto.

Dentro de los dos primeros años a partir de la fecha de compra, Essick Air reparará o reemplazará, a su discreción, cualquier parte defectuosa de su purificador y humidificador 2 en 1 cubierto por esta garantía.

Esta garantía le otorga derechos legales específicos, y usted puede también tener otros derechos que pueden variar de estado en estado o provincia en provincia.

Esta garantía no cubre el daño resultante por el uso inadecuado o abuso del purificador y humidificador de aire 2 en 1, accidentes o alteraciones al producto, uso comercial o daños durante el envío. El uso inadecuado incluye el mal funcionamiento causado por negligencia en la limpieza de partes contaminadas con depósitos minerales debido a condiciones de aguas duras. Alteraciones al producto incluyen la sustitución de componentes de marca distinta a Bemis by Essick Air incluyendo, pero no limitado a, mechas vaporizadoras y filtros de aire.

Si resultara necesario el servicio, lleve o envíe el producto a cualquier centro de servicio de Bemis by Essick Air.



Essick Air Products, Inc.
5800 Murray Street
Little Rock, AR 72209
501.562.1094



FORMULARIO PARA ORDENAR ACCESORIOS

Para mantener su humidificador en condiciones óptimas de operación, use sólo repuestos Bemis by Essick Air. Sólo las mechas de repuesto Bemis by Essick Air garantizan que su humidificador mantenga la capacidad original certificada por AHAM.

MECHAS VAPORIZADORAS

- Filtran los depósitos minerales acumulados.
- Absorben humedad constantemente.
- Reemplazar al principio de la temporada y según fuese necesario.

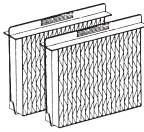

No. 1040

Paquete doble para humidificadores de mesa de las series DP3, 300, 500 y 700 \$12.99

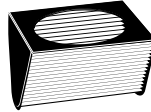

FILTROS AVANZADOS DE AIRE

- Atrapan el polvo, polen y otros irritantes

No. 1202

Filtros avanzados de aire para unidades 2 en 1 de la serie DP3 \$39.99



No. 1961

Limpiador de humidificadores, 946ml (32 Onz.) \$3.99

- Ayuda a quitar el sarro acumulado.
- Ayuda a limpiar el humidificador.



No. 1970

Bactericida, 946ml (32 Onz.) \$5.99

- Ayuda a eliminar la bacteria y la acumulación de algas.
- Se recomienda para los humidificadores Bemis y todos los otros humidificadores vaporizadores.



Art.	Descripción	Cant.	Unidad Precio	Monto
1040	Mecha vaporizadora de repuesto para unidades DP3 2 en 1 (Paquete Doble)		\$ 12.99	
1961	Limpiador de Humidificadores, 946ml (32 Onz.)		\$ 3.99	
1970	Bactericida, 946ml (32 Onz.)		\$ 5.99	
1202	Filtro de aire de repuesto para unidades DP3 2 en 1 (Paquete Simple)		\$ 39.99	

Tarifas para despachos	
\$0.00 - 19.99 . . .	\$4.00
\$20.00 - 49.99 . . .	\$6.00
\$50.00 - 99.99 . . .	\$8.00
\$100.00+	\$10.00

Total por la mercadería _____

Residentes de CT agregar impuesto de 6% _____

Flete y Manipuleo _____

Total de la factura _____

Source Code	Revised
BEM 140	05/05/2004

Nombre: _____

Dirección: _____

Ciudad: _____ Estado/Prov.: _____ Cod. Postal _____

Numero de teléfono: _____

Correo-e: _____

Ajunto mi:

Cheque u orden de Pago (en moneda de EE.UU.) a la orden de:

BEMIS BY ESSICK AIR

Visa/MasterCard

American Express

Discover

Tarjeta No.: _____

Firma: _____

Fecha de Expiración: _____

Órdenes por internet: www.bemis-parts-store.com

Órdenes por teléfono: • Llamar gratis al 1-800-547-3888
• Órdenes mínimas de \$15.00

Órdenes por correo: **BEMIS BY ESSICK AIR CONSUMER SERVICES**
20 Constitution Boulevard, South
P.O. Box 884
Shelton, CT 06484-0884

Las órdenes se despachan dentro de las 24 horas.

Para fuera de los EE.UU. Continental, llamar a preguntar por los cargos por flete.

LIRE ET CONSERVER CES DIRECTIVES



**Purificateur et
humidificateur
d'air 2 en 1**

GUIDE D'UTILI- SATION ET D'ENTRETIEN DU PROPRIÉTAIRE

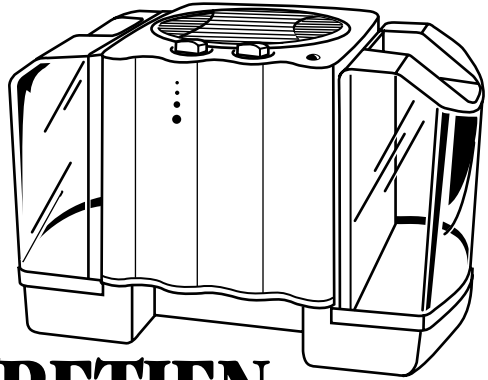

Modèle :

- DP3 200 Humidificateur évaporatif
et purificateur d'air
multi-pièces gris granit et
bleue à 3 vitesses
- DP3 600 Humidificateur évaporatif
et purificateur d'air
multi-pièces † 3 vitesses
gris granit et gris cendré

French and Spanish
instructions included.

Directives en français et
en espagnol comprises.

Directives en français et
en espagnol comprises.



PROTÉGEZ L'ENVIRONNEMENT
RECYCLEZ LES MATÉRIAUX APPROPRIÉS

Brevets : 5,037,583; 5,110,511; 5,133,904
Autres brevets en instance

Pour commander des pièces et accessoires, composer le :

1-800-547-3888

Imprimé aux É.U.

Mesures de sécurité importantes

À LIRE AVANT D'UTILISER VOTRE PURIFICATEUR ET HUMIDIFICATEUR D'AIR 2 EN 1

- 1) Cet appareil est muni d'une fiche polarisée (une lame est plus large que l'autre). Afin de réduire les risques de chocs électriques, cette fiche a été conçue pour s'insérer d'une seule façon dans une prise polarisée de 120 volts ca, de 15 ampères. Si la fiche ne s'insère pas complètement dans la prise, retourner la fiche. Si elle ne s'insère toujours pas, contacter un électricien qualifié. Ne pas tenter d'outrepasser cette caractéristique de sécurité. Si l'utilisation d'une rallonge est nécessaire, celle-ci devrait également accepter la lame plus large de la fiche et se conformer aux valeurs nominales d'électricité mentionnées.
- 2) Ne pas placer le cordon électrique sous un tapis, dans un endroit passant ou près d'une source de chaleur.
- 3) Ne pas utiliser le purificateur et humidificateur d'air 2 en 1 si le cordon est endommagé.
- 4) Toujours débrancher l'appareil avant le nettoyage et l'entretien et lorsqu'il n'est pas en fonction.
- 5) Débrancher l'appareil et retirer les récipients d'eau avant de déplacer l'appareil.
- 6) Ne pas placer l'appareil près de rideaux amples, de matières combustibles ou d'objets dégagant de la chaleur.
- 7) Toujours placer l'appareil sur une surface solide et plate, à un endroit où il ne risque pas d'être frappé ou renversé accidentellement. Ne pas le placer sur un tapis doux ou épais.
- 8) **NE PAS FAIRE FONCTIONNER LE PURIFICATEUR ET HUMIDIFICATEUR D'AIR 2 EN 1 SANS LA BASE.**
- 9) Ce purificateur et humidificateur d'air 2 en 1 est approuvé par l'UL avec le filtre à air et les filtres à mèche d'évaporation de marque Bemis by Essick Air en place. Pour conserver la classification UL de l'appareil, consulter un centre de service après-vente pour toute réparation. Pour conserver les caractéristiques nominales certifiées, n'utiliser que des filtres à air, des filtres à mèche et des produits chimiques de marque Bemis by Essick Air. Pour commander des filtres à air, des filtres à mèche, des produits chimiques ou d'autres pièces, composer le 1-800-547-3888.
- 10) Il est recommandé de nettoyer régulièrement l'appareil. Consulter la section du guide intitulée SOINS ET ENTRETIEN.

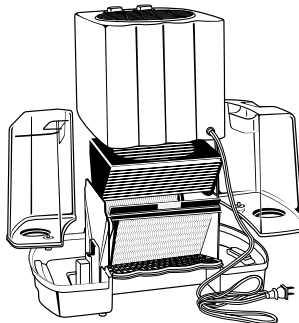

Introduction

Ce purificateur et humidificateur d'air 2 en 1 ajoute des vapeurs propres et invisibles dans l'air de la maison tout en éliminant simultanément les contaminants en suspension dans l'air qu'on respire. **En hiver, l'appareil 2 en 1 fonctionne simultanément comme humidificateur et purificateur d'air. En été, lorsque aucune humidité supplémentaire n'est nécessaire, l'appareil fonctionne comme purificateur d'air seulement.** Lorsqu'on tourne l'hygrostat complètement dans le sens des aiguilles d'une montre, jusqu'à la position "verrouillée", l'appareil continue de fonctionner comme purificateur d'air puisque aucune humidité n'est requise. Si l'appareil fonctionne seulement comme purificateur d'air, ne pas ajouter d'eau dans les récipients.

Lorsque l'appareil 2 en 1 fonctionne en tant qu'un humidificateur, il élimine l'inconfort associé à l'air sec dans les endroits fermés de la maison où plus d'humidité est nécessaire, tels que les chambres à coucher, les boudoirs et d'autres pièces, jusqu'à 750 pieds carrés (70 mètres carrés). Ce produit n'est pas conçu pour humidifier toute une maison.

Lorsque l'appareil 2 en 1 fonctionne en tant qu'un purificateur d'air, il réduit le nombre de particules en suspension dans l'air dans la maison. Parmi ces particules se trouvent :

la fumée	la fumée des foyers
la poussière	les produits de nettoyage de la maison
le pollen	les pesticides
la moisissure	les détergents
les poils et les fèces d'animaux	les odeurs de cuisine

Une exposition à long terme aux contaminants mentionnés, ainsi qu'aux microbes et aux virus, risque de provoquer des maladies respiratoires et d'autres problèmes de santé. Il a été prouvé que les purificateurs d'air réduisent la quantité de ces contaminants en suspension dans l'air et rendent l'air qu'on respire plus sain.

Avantages du purificateur et humidificateur d'air 2 en 1

Il est important que tout humidificateur ou purificateur d'air que vous considérez acheter soit certifié par un laboratoire d'essai indépendant. Ceci vous permettra de bien connaître le produit acheté. Cet appareil a été testé par l'Association des fabricants d'appareils ménagers domestiques (AHAM) et le rendement de humidificateur ainsi que du purificateur d'air ont été certifiés par cette association.

Programme de certification de l'AHAM

Ces renseignements sont offerts pour aider les consommateurs à comparer les purificateurs d'air. Les valeurs indiquées représentent le rendement auquel on peut s'attendre dans les premières 72 heures de fonctionnement. Le rendement subséquent peut varier selon l'utilisation.

TAUX CERTIFIÉ
DÉBIT D'AIR PUR
 Poussière 125
 Fumée de tabac 90
 Pollen 110

AHAM
 association of home
 appliance manufacturers

Le fabricant est un membre certifié de L'ASSOCIATION DES FABRICANTS D'APPARELS MÉNAGERS DOMESTIQUES ANSHAM AC-1-1988 (M)

Ce purificateur d'air est recommandé pour une seule pièce fermée de jusqu'à 155 pieds carrés (14,4 m²).

Le rendement selon la dimension de la pièce répond aux critères du Programme de certification de l'AHAM, à savoir, dire une réduction de la fumée à 80%. Un débit d'air pur plus élevé signifie un meilleur rendement dans les pièces de toutes dimensions. Les purificateurs d'air portatifs sont beaucoup plus efficaces dans les pièces dont toutes les portes et les fenêtres sont fermées.

Rendement certifié de l'humidificateur

Ces renseignements sont offerts pour aider les consommateurs à comparer les humidificateurs portatifs. Les valeurs indiquées représentent le rendement auquel on peut s'attendre dans les premières 72 heures de fonctionnement. Le rendement subséquent peut varier selon l'utilisation.

TAUX CERTIFIÉ
SORTIE D'EAU ET SUPERFICIE HUMIFIÉE
 Sortie d'eau = 3,3 gallons (12,5 litres) en 24 heures
 Superficie humidifiée = 350 pi. carrés (32,3 m²)

AHAM
 association of home
 appliance manufacturers

Le fabricant est un membre certifié de L'ASSOCIATION DES FABRICANTS D'APPARELS MÉNAGERS DOMESTIQUES D ANSHAM HU-1-1987 (M)

Cet humidificateur peut fournir un niveau d'humidité confortable pour une superficie de jusqu'à 750 pieds carrés (69,2 m²).

Le rendement certifié des humidificateurs est vérifié par des tests dans un laboratoire indépendant, conformément aux normes HU-1-1987 de l'AHAM. Le rendement certifié des produits est basé sur une construction résidentielle normale. De plus amples détails sur ce programme sont disponibles au website de l'AHAM, soit : <http://www.aham.org> ou de l'AHAM à Chicago, IL.

L'emballage des appareils 2 en 1 certifiés est muni d'un sceau de l'AHAM, indiquant la sortie d'eau en gallons par jour ainsi que le débit d'air pur. Le débit d'air pur constitue la caractéristique la plus importante à connaître sur les purificateurs d'air. Le débit d'air pur représente la quantité d'air pur (en pieds cubes) que l'appareil libère dans une pièce lorsque le filtre à air est en place. Il mesure l'effet net des matières filtrées et du débit d'air de l'appareil.

Aucun autre indice ne vous indique aussi bien l'efficacité de l'appareil chez vous. Plus le débit d'air pur est élevé pour une matière particulière, plus l'appareil est efficace dans l'élimination de cette matière. Il est également important de connaître la dimension de la pièce que l'appareil doit purifier. Un purificateur d'air peut être utilisé dans n'importe quelle pièce de la maison. Normalement ils sont utilisés dans les pièces où la famille passe beaucoup de temps, c'est-à-dire, les chambres à coucher et la salle de séjour.

Le tableau ci-dessous indique le temps nécessaire pour purifier l'air des pièces de diverses dimensions. N'oubliez pas que chaque fois qu'une porte ou une fenêtre est ouverte, plus de matières particulaires sont introduites, ce qui augmente le temps de purification.

Taille de la pièce (en mètres)	4,2 x 4,8	3,6 x 4,2	2,7 x 4,5	3 x 3,3
Mètres cubes	20,8	15,6	12,5	10,2
Changements d'air/heure	3	4	5	6

L'appareil 2 en 1 est également certifié comme humidificateur à évaporation. Il ajoute une humidité invisible dans la maison en faisant passer de l'air sec à travers un filtre à mèche saturé d'eau. À mesure que l'air passe à travers le filtre à mèche, l'eau s'évapore dans l'air en y laissant toutes les poussières blanches, tous les minéraux et toutes les matières solides dissous et suspendues. Puisque l'eau est évaporée, il n'y a aucune vaporisation d'eau ni bruines salissantes et aucune poussière blanche; il n'y a que de l'air humidifié, pur et invisible. À mesure que le filtre à mèche accumule les matières contenues dans l'eau, sa capacité d'absorption et d'évaporation de l'eau diminue. Nous recommandons de remplacer le filtre à mèche au moins une fois par an; de préférence, en jetant le filtre à mèche usé à la fin de la saison d'humidification et en commençant la saison d'humidification suivante avec un filtre à mèche neuf. Dans les régions où l'eau est dure, un remplacement plus fréquent peut être nécessaire afin de maintenir l'efficacité de l'humidificateur.

MISE EN GARDE – Nous recommandons l'utilisation du produit de traitement antibactérien "Bemis by Essick Air Bacteria Treatment" à chaque remplissage des récipients d'eau afin d'empêcher l'accumulation de bactéries. Suivre les directives pour déterminer la quantité appropriée à ajouter au récipient d'eau de 1,6 gallons (6 litres).
Le filtre à mèche n'exige pas l'emploi de traitements d'eau à agent de chélation qui sont normalement utilisés dans les humidificateurs munis d'un centrifugeur ou d'une roue hydraulique.

Conseils pour assurer un meilleur rendement

- 1) Ne pas bloquer les entrées ou les sorties d'air. Garder les surfaces autour de la grille propres.
- 2) Placer le purificateur et humidificateur d'air 2 en 1 à au moins quatre pouces (10,2 cm) des murs et dans un endroit éloigné des appareils de chauffage.
- 3) Un nettoyage régulier de l'appareil est recommandé. Suivre les directives dans la section de ce guide intitulée SOINS ET ENTRETIEN.
- 4) Remplacer le filtre à air régulièrement, de préférence une fois par an. On peut déterminer le moment de remplacer le filtre par la couleur des matières blanches. Lorsque ces matières deviennent brunes foncées ou grises, il faut remplacer le filtre. Si le débit d'air diminue de façon considérable, il faut également remplacer le filtre à air.
- 5) Remplacer les filtres à mèche d'évaporation au moins une fois par an. Dans les régions où l'eau est extrêmement dure, un remplacement plus fréquent peut être nécessaire. Les filtres à mèche de Bemis by Essick Air sont les seules qui garantissent le rendement nominal de votre purificateur et humidificateur d'air 2 en 1.
- 6) Afin d'éviter l'accumulation de bactéries, utiliser à chaque remplissage des récipients d'eau, un produit bactériostatique, tel que le traitement antibactérien de Bemis by Essick Air, no 1970, enregistré par l'EPA (Environmental Protection Agency), ou le traitement antibactérien de Bemis by Essick Air no 1970CN, enregistré par l'Organisme canadien de protection de l'environnement. Pour commander des filtres à air, des filtres à mèche d'évaporation ou des produits de traitement antibactériens, composer le 1-800-547-3888 ou utiliser le bon de commande situé à la fin de ce guide.
- 7) Ne pas utiliser des produits de traitement d'eau conçus pour les humidificateurs ultrasoniques, à roue hydraulique, à centrifugeur ou à tambour. Ces produits peuvent diminuer l'efficacité des filtres à mèche.

Commandes et fonctionnement

- 1) Retirer tout le matériel d'emballage avant d'utiliser l'appareil.
- 2) Avant de poursuivre, s'assurer que les filtres à mèche d'évaporation sont complètement immergés dans la conduite d'eau (voir le schéma). Consulter la section de ce guide intitulée SOINS ET ENTRETIEN pour les directives sur le

retrait des filtres à mèche pour le nettoyage et l'entretien. Les filtres à mèche et le filtre à air doivent être en place pour assurer le fonctionnement approprié comme humidificateur et comme purificateur d'air.

Filtre à mèche d'évaporation

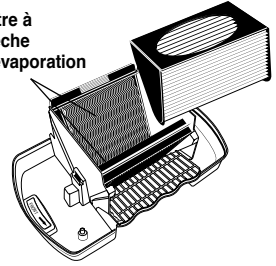

- 3) Ce modèle est également muni d'un filtre de purification de l'air, situé entre les mèches d'évaporation ; celui-ci purifie l'air tout en fournissant de l'humidité. Consulter la section de ce guide intitulée SOINS ET ENTRETIEN pour les directives sur la pose et le retrait du filtre de purification de l'air.
- 4) Retirer un des récipients d'eau, vérifier le bouchon du récipient d'eau (A) et repérer le mécanisme de la tige du clapet (B). Le bouchon peut être enlevé pour le remplissage et pour faciliter l'accès lors du nettoyage qui peut être effectué à l'aide d'une longue brosse à poils souples. Le clapet fournit une quantité contrôlée d'eau à la conduite d'eau et au filtre à mèche. Ne pas tenter d'augmenter le débit d'eau en modifiant le clapet ou en ajoutant des ouvertures au récipient. Une telle modification annule la garantie et peut causer des dommages d'eau dans la maison. REMARQUE : Le niveau d'eau peut être vérifié facilement à travers le récipient d'eau teinté. Il faut remplir le récipient lorsqu'il n'y a qu'un pouce (2,5 cm) d'eau dans le récipient.

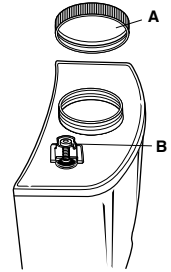

- 5) Apporter les récipients d'eau à un évier, une cuvette de lavage ou une baignoire. Prendre des précautions en manipulant les récipients d'eau. Faire attention de ne pas les échapper car ils risquent de se briser. Retourner les récipients d'eau à l'envers et retirer les bouchons filetés. Vidanger toute eau contenue dans les récipients d'eau, bien les rincer et essuyer les surfaces extérieures avec un chiffon avant d'ajouter de l'eau fraîche.
- 6) Pour ajouter de l'eau, placer un chiffon doux au fond de l'évier et mettre le récipient d'eau sur le chiffon. Faire couler le robinet d'eau froide et maintenir le récipient d'eau bien stable lors du remplissage. Chaque récipient peut contenir 1,6 gallons (6 litres) d'eau. Ne pas trop les remplir. Une fois plein, remettre le bouchon et bien le serrer. Déposer soigneusement le récipient sur une surface plate et sécuritaire et l'essuyer à l'aide d'un chiffon doux.

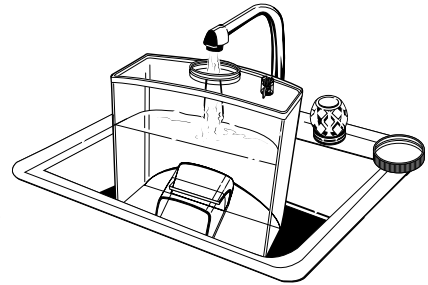



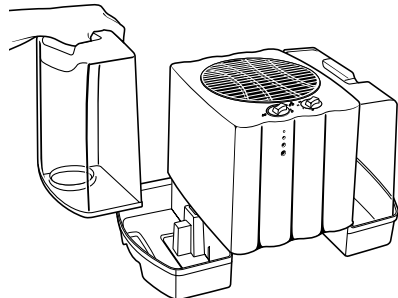



- 7) Retourner le récipient d'eau à l'endroit en le maintenant par la poignée située sur le dessus du récipient. Placer lentement le récipient dans le logement approprié en s'assurant que le dessus du récipient d'eau est à la même hauteur que le dessus du purificateur et humidificateur d'air 2 en 1.

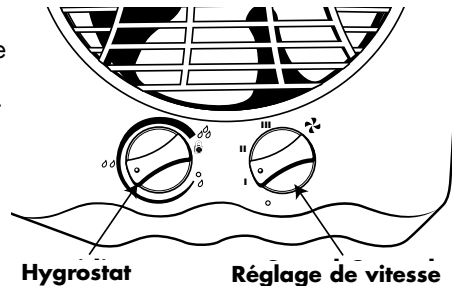

- 8) Lorsque le récipient d'eau est bien en place, le clapet s'ouvre et permet l'écoulement de l'eau dans la conduite d'eau. Le niveau d'eau demeure automatiquement à la hauteur de la goupille située dans la conduite d'eau jusqu'à ce que le récipient d'eau soit vide.
- 9) Se référer aux commandes de fonctionnement de l'appareil. Le moteur de votre appareil offre trois vitesses. Tourner le bouton de réglage de vitesse, à droite, au mode de fonctionnement désiré. Plus la vitesse du moteur est grande, plus le débit d'air et le taux d'humidification et de purification de l'air sont élevés. La durée de fonctionnement entre les remplissages des récipients d'eau varie selon l'humidité présente dans la pièce, le réglage de la vitesse et l'état du filtre à mèche d'évaporation.
- 10) Le purificateur et humidificateur d'air 2 en 1 offre un réglage bas silencieux qui réduit le débit d'air pour le fonctionnement dans une chambre pendant la nuit ou lorsque les conditions n'exigent pas un rendement maximum.

- 11) Ce modèle est également muni d'un hygrostat automatique. (Le bouton de commande de l'hygrostat est situé à gauche.) L'hygrostat met l'humidificateur en fonction lorsque le taux d'humidité relative dans la maison est inférieur à la valeur réglée et arrête l'humidificateur lorsque le taux d'humidité relative atteint la valeur réglée sur l'hygrostat. Pour le réglage initial, régler l'hygrostat à la position centrale et ajuster vers le haut ou vers le bas selon le taux d'humidité désiré.



	Humidité basse		Hors fonction
	Humidité moyenne	I	Basse
	Humidité élevée	II	Moyen
	Verrouillage pour la purification de l'air seulement	III	Haut

Durant l'été, lorsque aucune humidité supplémentaire n'est nécessaire, l'appareil peut fonctionner comme purificateur d'air seulement en tournant le bouton de l'hygrostat aussi loin que possible dans le sens des aiguilles d'une montre, Jusqu'à la position verrouillée. Le réglage du bouton de l'hygrostat à la position verrouillée empêche la mise hors fonction de l'appareil lorsque le taux d'humidité est élevé. Le purificateur d'air est conçu pour le fonctionnement avec ou sans eau mais avec les DEUX filtres à mèche ET le filtre à air en place. Ne pas faire fonctionner l'appareil avec le bouton à la position verrouillée durant la saison d'humidification. Essick Air ne sera pas responsable des dommages à la maison causés par l'eau décollant d'un excès d'humidité.

- 12) Le purificateur et humidificateur d'air 2 en 1 doit être placé à une distance d'au moins quatre pouces (10,2 cm) de tout mur et loin des appareils de chauffage. Ne pas le placer sur un tapis doux. Un débit d'air continu dans l'appareil assure le meilleur rendement.
- 13) Vérifier le cordon électrique sur toute sa longueur pour s'assurer qu'il n'est pas endommagé. Ne pas utiliser l'appareil si le cordon est endommagé. Brancher le cordon dans une fiche polarisée de 120 volts ca.

Mise en garde : Dans certaines conditions, les objets froids dans la pièce, tels que les fenêtres et les murs extérieurs, peuvent provoquer la condensation de l'humidité. Une condensation excessive sur le rebord des fenêtres ou les murs peut causer des dégâts d'eau. Dans de telles conditions, un réglage à une vitesse inférieure est recommandé. **Remarque :** L'appareil ne s'arrête pas automatiquement lorsque les récipients d'eau sont vides ; toutefois, ceci n'endommagera pas le purificateur et humidificateur d'air 2 en 1.

Soins et entretien

Les humidificateurs assurent le confort en ajoutant de l'humidité à l'air sec et chauffé de l'intérieur d'une maison. Afin de profiter davantage de l'appareil et d'éviter une mauvaise utilisation, suivre attentivement toutes les directives, particulièrement celles portant sur le fonctionnement, les soins et l'entretien. Il est à noter qu'il s'agit d'un appareil électrique qui doit être utilisé avec précaution.

De plus, le manquement à suivre les directives recommandées dans la section sur les Soins et entretien risque de provoquer l'accumulation de micro-organismes dans l'eau du réservoir de l'humidificateur.

NETTOYAGE DU PLATEAU ET REMPLACEMENT DES FILTRES À MÈCHE (MODÈLE N° 1040)

MISE EN GARDE : Débrancher le cordon électrique avant le nettoyage ou l'entretien de l'appareil.

IMPORTANT : Nous recommandons de nettoyer le purificateur et humidificateur d'air 2 en 1 au moins une fois par semaine. Suivre les directives.

Lors du transport du purificateur et humidificateur d'air 2 en 1, il faut le tenir droit pour éviter de renverser l'eau dans le plateau. TOUJOURS transporter l'appareil en le tenant par les poignées situées au bas, des deux côtés du plateau. Retirer les récipients d'eau et les transporter séparément.

Un nettoyage régulier de l'appareil aide à éliminer les odeurs et le développement de bactéries et de champignons. L'eau de Javel est un bon désinfectant et peut être utilisée dans le plateau de l'humidificateur et dans les récipients d'eau après le nettoyage.

- 1) Mettre l'appareil hors fonction et le débrancher.
- 2) Retirer les récipients d'eau du purificateur et humidificateur d'air 2 en 1, les vider et les placer dans un endroit sûr.
- 3) Repérer les deux loquets à ressort internes situés sur la partie inférieure centrale de chaque côté du couvercle. Pousser vers l'intérieur tout en soulevant le couvercle pour libérer les loquets. Le dégagement des loquets permet de retirer le boîtier supérieur. Placer le boîtier supérieur sur une surface plate.
- 4) Retirer le filtre à air situé à l'intérieur de l'appareil. Consulter la section intitulée NETTOYAGE ET REMPLACEMENT DU FILTRE DE PURIFICATION DE L'AIR.

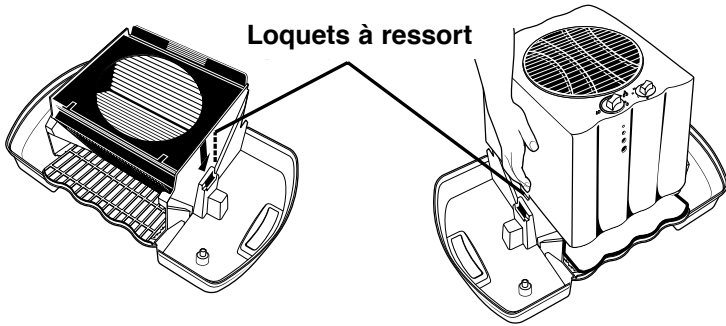

DÉTARTRAGE

- 5) Retirer les deux filtres à mèche d'évaporation du plateau en laissant l'excès d'eau s'écouler dans le plateau. Rincer les filtres à mèche à l'eau fraîche seulement. Ne pas utiliser de savon, de détergent, ni d'autres produits de nettoyage sur les filtres à mèche. Les laisser s'égoutter dans l'évier.
- 6) Vidanger l'eau du plateau. Remplir le plateau et chaque récipient d'eau d'une tasse (8 oz ou 250 ml) de vinaigre blanc non dilué. Laisser agir pendant 20 minutes en position verticale.
- 7) Agiter la solution de vinaigre dans les récipients, en s'assurant de bien mouiller toutes les surfaces. Mouiller un chiffon doux avec du vinaigre blanc non dilué et essuyer le plateau pour enlever le calcaire. Ne pas utiliser de produits de nettoyage ni de chiffons abrasifs. Bien rincer les récipients d'eau et le plateau à l'eau fraîche pour enlever le calcaire dissous et la solution de nettoyage avant la désinfection.
- 8) Essuyer la poussière de toutes les surfaces internes à l'aide d'une brosse sèche à poils doux. Essuyer doucement le boîtier supérieur à l'aide d'un chiffon sec et doux. Ne jamais utiliser des produits de nettoyage abrasifs. Inspecter les grilles d'entrée et de sortie d'air. Essuyer les événements des grilles à l'aide d'un chiffon sec ou d'une brosse sèche à poils doux s'il y a une accumulation de poussière.

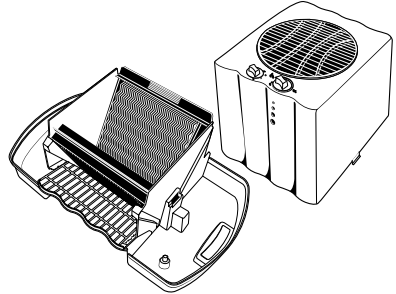

DÉSINFECTION DE L'APPAREIL

- 9) Remplir les récipients d'eau et le plateau d'eau avec une solution de 1 cuillère à thé (5 ml) d'eau de Javel dans 1 gallon (3,8 litres) d'eau. Laisser agir la solution pendant 20 minutes, en remuant de temps en temps. S'assurer de mouiller toutes les surfaces.
- 10) Vidanger les récipients d'eau et le plateau d'eau après 20 minutes. Rincer avec de l'eau jusqu'à ce que l'odeur de l'eau de Javel soit disparue.
- 11) Les surfaces externes des récipients d'eau peuvent être essuyées à l'aide d'un chiffon doux mouillé avec de l'eau fraîche.

RÉASSEMBLAGE

- 12) Placer le plateau de sorte que les flèches situées à l'intérieur du plateau soient dirigées vers soi. Remettre les filtres à mèche dans le conduit d'eau du plateau. Consulter la section intitulée COMMANDES ET FONCTIONNEMENT.
Remarque : Les deux filtres à mèche et le filtre à air doivent être en place pour assurer le bon fonctionnement de l'appareil.
- 13) Placer le filtre à air entre les filtres à mèche d'évaporation. **Les encoches du cadre noir du filtre doivent être dirigées vers l'avant du plateau d'eau.**
- 14) Soulever le boîtier supérieur avec les boutons de commande dirigés vers soi. Positionner ensuite le boîtier supérieur directement sur le plateau en l'abaissant soigneusement sur le plateau tout en alignant les parois du plateau avec ceux du boîtier supérieur. Les loquets du boîtier supérieur devraient s'enclencher dans le rebord à l'intérieur du plateau et se fixer fermement au plateau. Une fois les loquets en place sur les deux côtés du couvercle, appuyer fermement sur le dessus du couvercle afin d'enclencher les loquets du boîtier supérieur au plateau. Soulever légèrement le boîtier afin de s'assurer qu'il est bien fixé à la base. Le manquement à suivre cette mesure de sécurité risque de causer des dégâts d'eau à la maison.
- 15) Placer l'appareil à l'endroit désiré.
- 16) Remplir et replacer les récipients d'eau. (Consulter la section intitulée COMMANDES ET FONCTIONNEMENT.)
Dans certaines conditions, les impuretés de l'eau peuvent accélérer le développement de bactéries dans les récipients d'eau. Nous recommandons l'utilisation du produit de traitement antibactérien "Bemis by Essick Air Bacteria Treatment" lors du remplissage des récipients d'eau. Suivre les directives inscrites sur le contenant du produit bactériostatique.
- 17) Brancher l'appareil et le mettre en marche.

REMPACEMENT DES FILTRES À MÈCHE D'ÉVAPORATION

Nous recommandons de remplacer les filtres à mèche au moins une fois par saison et plus souvent dans les régions où l'eau est dure. Lorsque les filtres à mèche semblent être extrêmement obstrués par des dépôts de minéraux, les jeter et les remplacer par des filtres à mèche neufs afin de rétablir le rendement efficace du purificateur et humidificateur d'air 2 en 1. Utiliser le filtre à mèche d'évaporation de rechange modèle no 1040. (Composer le 1-800-547-3888 pour les commander.)

Seuls les filtres et les filtres à mèche de Bemis by Essick Air garantissent un rendement certifié du purificateur et humidificateur d'air 2 en 1. L'utilisation de filtres à mèche d'évaporation ou de filtres à air autres que ceux de marque Bemis by Essick Air, annule la garantie ainsi que le rendement certifié et peut réduire l'efficacité et le rendement du purificateur et humidificateur d'air 2 en 1.

NETTOYAGE ET REMPLACEMENT DU FILTRE DE PURIFICATION D'AIR (MODELE N° 1202)

Le filtre à air élimine continuellement les particules et les odeurs à mesure que l'air de la pièce circule dans l'appareil au cours du fonctionnement normal du purificateur et humidificateur d'air 2 en 1. La matière blanche pliée constitue un filtre à charge électrostatique qui enlève la poussière et les petites particules. Après un certain temps, l'air entier de la pièce passe à travers l'appareil et est purifié par le filtre à air.

Mise en garde : Débrancher l'appareil avant le nettoyage ou l'entretien.

- 1) Mettre l'appareil hors fonction et débrancher le cordon électrique.
- 2) Retirer les récipients d'eau du purificateur et humidificateur d'air 2 en 1 et les déposer sur le dos
- 3) Retirer le boîtier supérieur du plateau. Voir l'étape 3 de la section intitulée NETTOYAGE DU PLATEAU.
- 4) Repérer le filtre à air situé entre les filtres à mèche d'évaporation. Retirer le filtre à air.
- 5) Inspecter le filtre à air. Un filtre propre est essentiel pour assurer un rendement supérieur. Vérifier la quantité de contamination à l'extérieur du filtre. S'il y a une couche visible d'accumulation de poussière, le filtre devrait être nettoyé en passant, avec soin, un aspirateur sur la surface extérieure du filtre. Si le filtre est devenu brun foncé ou gris, nous recommandons de le remplacer.
- 6) Remplacer le filtre de purification de l'air à la fin de chaque saison d'humidification ou au besoin lors de la saison de purification de l'air. Un nettoyage fréquent peut prolonger la vie utile du filtre à air.
- 7) Pour remettre le filtre à air, le placer sur le plateau **avec les encoches dirigées vers l'avant** et l'insérer entre les filtres à mèche d'évaporation. Voir l'étape 14 de la section intitulée RÉASSEMBLAGE. Remarque : La partie AVANT du filtre à air doit être dirigée vers la partie AVANT du plateau (tel qu'indiqué).

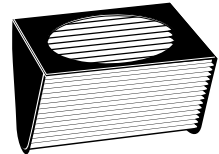
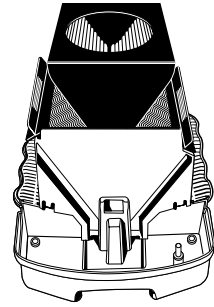

ENTRETIEN DE FIN DE LA SAISON D'HUMIDIFICATION

Mise en garde : Débrancher l'appareil avant le nettoyage ou l'entretien.

- 1) Suivre les directives d'entretien hebdomadaire lorsque le purificateur et humidificateur d'air 2 en 1 ne sera pas utilisé pendant une période d'une semaine ou plus.
- 2) À la fin de la saison d'humidification, jeter les filtres à mèche d'évaporation et les filtres à air usés.
- 3) Nettoyer, désinfecter et sécher complètement l'appareil avant de l'utiliser comme purificateur d'air seulement. Ne pas l'entreposer avec de l'eau dans les récipients d'eau ou dans le plateau d'eau. Si les filtres à mèche usés ne sont pas remplacés, faire fonctionner l'appareil sans eau afin de les sécher complètement avant l'entreposage.
- 4) Entreposer l'appareil dans un endroit frais et sec.
- 5) Insérer un filtre à air neuf et des filtres à mèche d'évaporation neufs et nettoyer l'appareil avant le début de la saison d'humidification suivante. N'utiliser que des filtres à mèche d'évaporation et des filtres à air de Bemis by Essick Air afin d'assurer le rendement nominal du fabricant du purificateur et humidificateur d'air 2 en 1. L'utilisation d'un filtre à mèche d'évaporation ou d'un filtre à air autre que ceux de marque Bemis by Essick Air, annule la garantie et peut réduire l'efficacité et le rendement du purificateur et humidificateur d'air 2 en 1. Composer le 1-800-547-3888 pour les commandes de filtres ou utiliser le bon de commande à la fin de ce guide.

Guide de dépannage

1. L'appareil ne fonctionne pas quelle que soit la vitesse réglée :

- La fiche polarisée doit être complètement insérée dans la prise murale. Tourner la commande de l'hygrostat complètement dans le sens des aiguilles d'une montre et la retourner ensuite à la position désirée.
- Pour utiliser l'appareil comme purificateur d'air seulement, tourner la commande de l'hygrostat complètement dans le sens des aiguilles d'une montre jusqu'à la position verrouillée.
- Vérifier le trajet du débit d'air. Y a-t-il des obstructions qui empêchent le mouvement des pales du ventilateur ?
- Le moteur comprend un fusible sensible à la chaleur. Si le moteur surchauffe, le fusible peut sauter. Débrancher l'appareil et communiquer avec le centre de service après-vente autorisé le plus près. NE PAS TENTER de réparer soi-même le moteur.

2. L'air ne semble pas être purifié :

- Cet appareil enlève des particules en suspension dans l'air qui sont, dans certains cas, trop petites pour être visibles à l'œil nu. Vérifier si le filtre est inséré de façon appropriée et si le moteur fait tourner les pales du ventilateur. Si la réponse est affirmative, l'air est purifié.

3. Le filtre n'est pas tellement sale. Peut-on continuer à utiliser le filtre ou le nettoyer ?

- Le filtre peut être nettoyé en passant avec soin, un aspirateur pour enlever la poussière, etc.

4. Humidité insuffisante :

- Cet appareil est un humidificateur à évaporation. L'humidité est invisible.
- Les quatre orifices ouverts sur le devant du couvercle sont requis pour assurer un bon fonctionnement de l'hygrostat. Ils doivent être propres et libres de toute obstruction.
- Vérifier l'état des filtres à mèche d'évaporation et du filtre à air. Les filtres à mèche d'évaporation devraient être humides. S'ils sont secs, consulter la section intitulée COMMANDES ET FONCTIONNEMENT pour connaître l'emplacement exact des filtres à mèche. Si les filtres à mèche sont obstrués, les remplacer.
- Si les récipients sont vides, les remplir d'eau.
- La commande de l'hygrostat peut être réglée à une position trop basse. Régler l'hygrostat à une position plus élevée.

5. Trop d'humidité :

- Lorsque la condensation devient trop élevée sur les surfaces froides de la pièce, régler l'appareil à une vitesse inférieure, régler l'hygrostat à une position inférieure (tourner dans le sens contraire des aiguilles d'une montre) ou augmenter la température de la pièce.

6. L'eau ne s'écoule pas des récipients d'eau :

- Après avoir rempli les récipients d'eau et les avoir mis dans le purificateur et humidificateur d'air 2 en 1, il se peut que l'eau ne s'écoule pas dans le plateau si l'appareil a fonctionné à sec. Dans ce cas, soulever un des récipients à plusieurs reprises afin que le clapet s'ouvre et se referme pour initier le débit d'eau.

7. Fuite dans un récipient d'eau :

- Si le bouchon fuit après le remplissage, enlever le bouchon et inspecter le rebord de l'ouverture du récipient et le joint d'étanchéité. Essuyer tout dépôt de minéraux du rebord de l'ouverture du récipient et du joint d'étanchéité du bouchon. Bien resserrer le bouchon.
- Si le clapet d'eau fuit autour du bouchon d'arrêt de caoutchouc après le remplissage, vidanger le récipient d'eau et inspecter le bouchon d'arrêt. Il est possible que des dépôts de minéraux empêchent la fermeture complète du clapet. Nettoyer le bouchon d'arrêt. Si la fuite persiste, il peut être nécessaire de remplacer le bouchon d'arrêt. Communiquer avec le centre de service après-vente le plus près ou le Service à la clientèle de Bemis by Essick Air pour obtenir de l'aide.

REMARQUE : Le récipient d'eau doit être ÉTANCHE. La conduite d'eau peut déborder si de l'air s'infiltré dans le récipient lors du fonctionnement de l'appareil en raison d'un bouchon desserré ou d'un récipient fissuré. Un bouchon d'arrêt qui fuit n'aura aucun effet sur le fonctionnement du récipient d'eau une fois que ce dernier est inséré dans le purificateur et humidificateur d'air 2 en 1.

MISE EN GARDE : Débrancher l'appareil avant le nettoyage ou l'entretien.

AVERTISSEMENT : Le boîtier supérieur ne comprend aucune pièce qui peut être entretenue par l'utilisateur. Afin de réduire les risques de chocs électriques, ne pas tenter d'ouvrir le couvercle des fils électriques.

Toute réparation électrique doit être effectuée par un centre de service après-vente autorisé. Toute tentative de réparation ou de remplacement des composants électriques annule la garantie.

Accessoires

FILTRE À MÈCHE D'ÉVAPORATION

Modèle n° 1040 (comprend deux filtres à mèche)

Filtres à mèche remplaçables qui tirent continuellement l'humidité tout en filtrant les dépôts de minéraux et en réduisant l'accumulation de calcaire dans l'appareil. Seulement les filtres à mèche d'évaporation de Bemis by Essick Air sont certifiés par l'UL et par l'AHAM pour assurer le rendement nominal du purificateur et humidificateur d'air 2 en 1 de Bemis by Essick Air.

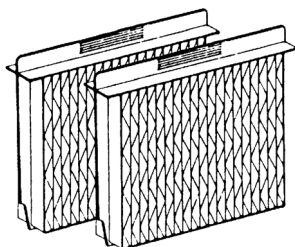

FILTRE À AIR

Modèle n° 1202

Filtre de purification de l'air remplaçable pour le soulagement des allergies. Enlève la poussière, le pollen et d'autres allergènes et irritants en suspension dans l'air. Seulement les filtres de Bemis by Essick Air sont enregistrés par l'UL et certifiés par l'AHAM pour assurer le rendement nominal du purificateur et humidificateur d'air 2 en 1 de Bemis by Essick Air.

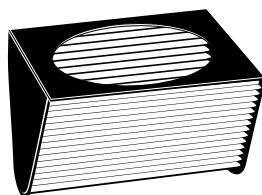

PRODUIT DE TRAITEMENT ANTIBACTÉRIEN

N° 1970 – Produit de traitement antibactérien ; 32 oz (946 ml)

N° 1970CN – Produit de traitement antibactérien (au Canada) ; 32 oz (946 ml)

Contrôle le développement de bactéries dans les humidificateurs. Aide à éliminer les odeurs désagréables. Cette solution ne doit pas être utilisée pour nettoyer le châssis ni le bloc d'alimentation de l'humidificateur. Une mauvaise utilisation de cette solution peut provoquer un mauvais fonctionnement du circuit électrique de l'humidificateur.



DÉTARTREUR/NETTOYEUR D'HUMIDIFICATEUR

N° 1961 – Détartreur/Nettoyeur; 32 oz (946 ml)

Le détartreur pour humidificateur de Bemis by Essick Air nettoie et prépare l'humidificateur à produire un rendement efficace en éliminant toute accumulation de calcaire ou de sédiments dans la conduite d'eau. Cette solution ne doit pas être utilisée pour nettoyer le châssis ni le bloc d'alimentation de l'humidificateur. Une mauvaise utilisation de cette solution peut provoquer un mauvais fonctionnement du circuit électrique de l'humidificateur.



Pour commander des accessoires : Utiliser le bon de commande de ce guide ou composer le 1-800-547-3888 pour obtenir une livraison rapide de pièces de rechange d'origine Bemis by Essick Air.



DIVISION DU CONFORT À LA MAISON GARANTIE LIMITÉE D'UN AN

La garantie sur le purificateur et humidificateur d'air 2 en 1 de Bemis by Essick Air couvre tout défaut de matériel ou de fabrication pour une période d'un an à compter de la date d'achat au détail. Cette garantie ne s'applique qu'à l'acheteur d'origine de ce produit.

Dans les deux premières années suivant la date d'achat, Essick Air réparera ou remplacera, à sa seule discrétion, toute pièce défectueuse du purificateur et humidificateur d'air 2 en 1 couverte par cette garantie.

Cette garantie vous donne des droits particuliers. Il se peut que vous ayez d'autres droits qui varient d'un état à l'autre ou d'une province à l'autre.

Cette garantie ne couvre pas les dommages causés par une mauvaise utilisation du purificateur et humidificateur d'air 2 en 1, un accident ou des modifications du produit, une utilisation commerciale ou des dommages subis lors du transport. Une mauvaise utilisation comprend tout défaut de fonctionnement dû à une négligence de nettoyage du produit ou à des pièces souillées de dépôts de minéraux suite à l'utilisation d'eau dure. Les modifications du produit comprennent la substitution des composants par des pièces autres que celles de marque Bemis by Essick Air, y compris, mais non limitées, aux filtres à mèche d'évaporation et filtres à air.

Pour toute réparation, apporter ou envoyer le produit à n'importe quel centre de service après-vente Bemis by Essick Air.



Essick Air Products, Inc.
5800 Murray Street
Little Rock, AR 72209
501.562.1094



BON DE COMMANDE POUR LES ACCESSOIRES

Pour maintenir votre humidificateur en excellente condition, n'utilisez que les pièces de rechange de Bemis by Essick Air. Seules les mèches de rechange de Bemis by Essick Air peuvent assurer que votre humidificateur maintienne sa capacité de rendement à la sortie qui est homologuée par l'AHAM.

MÈCHE D'ÉVAPORATION

- Filtre les dépôts minéraux
- Humidifie constamment
- À remplacer au début de la saison d'humidification et selon les besoins.

No : 1040

Mèche pour les humidificateurs de table de séries DP3, 300, 500 et 700 dans un emballage jumelé
12,99 \$

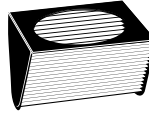
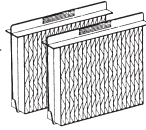

FILTRE À AIR DE POINTE

- Capte la poussière, le pollen et autres irritants

No : 1202

Filtre à air de pointe pour les appareils 2-en-1 de la série DP3
Appareil 2-en-1
39,99 \$



No : 1961
Nettoyeur pour humidificateurs, 32 oz
3,99 \$

- Favorise l'élimination du calcaire
- Faciite le nettoyage de l'humidificateur



No : 1970

Traitement contre les bactéries, 32 oz
5,99 \$

- Favorise l'élimination de la prolifération des bactéries et du fungus.
- Produit fortement recommandé pour les humidificateurs de Bemis et tous les autres humidificateurs à évaporation.

Article no:	Description	Quant.	Prix	Coût
1040	Mèche d'évaporation de rechange pour les appareils 2-en-1 DP3 (emballage jumelé)		12,99 \$	
1961	Nettoyeur pour tous humidificateurs, 946 mL (32 oz)		3,99 \$	
1970	Traitement contre les bactéries, 946 mL (32 oz)		5,99 \$	
1202	Filtre de rechange pour les appareils 2-en-1 DP3 (emballage simple)		39,99 \$	

Tarif d'expédition	
\$0.00 - 19.99 . . .	\$4.00
\$20.00 - 49.99 . . .	\$6.00
\$50.00 - 99.99 . . .	\$8.00
\$100.00+ . . .	\$10.00

COÛT TOTAL DE LA MARCHANDISE : _____

TAXE DE 6 % POUR LES RÉSIDENTS DU CT : _____

FRAIS DE TRANSPORT ET DE MANUTENTION : _____

MONTANT TOTAL DE LA FACTURE : _____

Source Code	Revised
BEM 140	05/05/2004

Nom : _____

Adresse : _____

Ville : _____ Province : _____ Code postal : _____

Tél No : _____

Adresse élect : _____

Vous trou verrez ci-joint mon :

- Chèque ou mandat poste (en devises américaines) à l'ordre de :

BEMIS BY ESSICK AIR

- Visa/MasterCard American Express Discover

Carte no : _____

Signature : _____

Date d'échéance : _____

Commandes sur le Web : www.bemis-parts-store.com

Commande par téléphone :

- Composez sans frais le : 1-800-547-3888
- Les commandes par téléphone doivent être d'un minimum de 15 \$.

Commande par correspondance :

BEMIS BY ESSICK AIR CONSUMER SERVICES
20 Constitution Boulevard, South
P.O. Box 884
Shelton, CT 06484-0884

LES COMMANDES SONT EXPÉDIÉES DANS LES 24 H.

À l'extérieur des É-U., communiquez avec nous pour connaître les frais de fret.

Download from www.Somanuals.com. All Manuals Search And Download.

Authorized Repair and Service Stations

For a list of service stations authorized to make both in-warranty and out-of-warranty repairs to Bemis by Essick Air humidifiers, go to the humidifier section of our web site <http://www.essickair.com> or e-mail: info@essickair.com. Contact your local service station or retailer for accessories and parts. If unable to obtain them from your local source, call or write:

Estaciones Autorizadas para Reparaciones y Servicio

Para una lista de estaciones servicio autorizadas para reparar humidificadores Bemis by Essick Air tanto bajo la garantía como fuera de ésta, visite la sección de humidificadores en nuestro sitio en la internet <http://www.essickair.com> or e-mail: info@essickair.com contáctese con la estación de servicio local o lugar de ventas al detalle de accesorios y repuestos. Si no le es posible obtenerla de sus fuentes locales, llámenos o escribanos a:

Centres autorisés pour réparations et service

Pour obtenir une liste des centres de service autorisés à effectuer les réparations sous garantie et hors garantie des humidificateurs Bemis by Essick Air, rendez vous à la section « Humidificateurs » de notre site Web au <http://www.essickair.com> or e-mail: info@essickair.com. Pour l'achat d'accessoires et de pièces, communiquez avec votre centre de service le plus près. S'il vous est impossible d'en faire l'achat auprès de votre ressource locale, appelez-nous ou écrivez-nous au:

Bemis by Essick Air Customer Service

20 Constitution Boulevard, South
P.O. Box 884
Shelton, CT 06484-0884
Phone: 800-547-3888



Essick Air Products
5800 Murray Street
Little Rock, AR 72209
501.562.1094

Free Manuals Download Website

<http://myh66.com>

<http://usermanuals.us>

<http://www.somanuals.com>

<http://www.4manuals.cc>

<http://www.manual-lib.com>

<http://www.404manual.com>

<http://www.luxmanual.com>

<http://aubethermostatmanual.com>

Golf course search by state

<http://golfingnear.com>

Email search by domain

<http://emailbydomain.com>

Auto manuals search

<http://auto.somanuals.com>

TV manuals search

<http://tv.somanuals.com>