

READ AND SAVE THESE INSTRUCTIONS

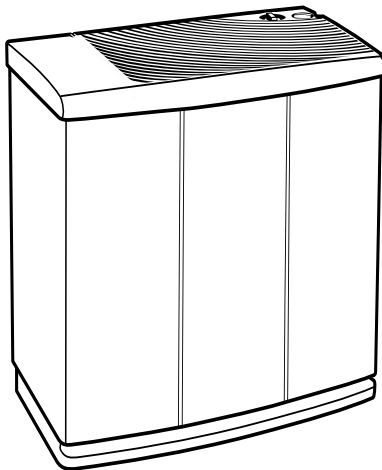

**Evaporative
Humidifier**

OWNERS CARE & USE MANUAL



Models:

- H10 400 Console, Two Speed
- H12 001 Console, Three Speed
- H12 300 Console, Three Speed
- H12 400 Console, Three Speed
- H12 600 Console, Three Speed

- Easiest to Fill
- Easiest to Clean
- Quiet Setting for Nighttime Use
- Automatic Humidistat
- Automatic Shutoff



SAVE THE ENVIRONMENT
RECYCLE APPROPRIATE MATERIALS

Patents: 5,037,583; 5,110,511; 5,133,904
Other Patents Pending

French and Spanish
instructions included.

Se incluyen instrucciones
en Español y Francés.

Directives en français et
en espagnol comprises.

Important Safeguards

READ BEFORE USING YOUR HUMIDIFIER

- 1) This appliance has a polarized plug (one blade is wider than the other). To reduce the risk of electric shock, this plug is intended to fit into a polarized 120-volt, 15-amp outlet in only one way. If the plug does not fit fully in the outlet, reverse it. If the plug still does not fit, contact a qualified electrician. Do not attempt to defeat this safety feature. If an extension cord must be used, it should also accept the wide blade plug and meet this electrical rating.
- 2) Do not place the cord under rugs, in traffic areas, or near heat sources.
- 3) Do not use the humidifier if the cord is damaged.
- 4) Always unplug the power cord before cleaning, servicing, or when the unit is not in use.
- 5) Do not place the humidifier near loose drapes, combustible materials, or heat-producing objects.
- 6) This humidifier is UL listed with the Bemis by Essick Air brand evaporative wicks in place. To maintain your UL rating, see your service center for all repairs. To maintain your certified rating, use only Bemis by Essick Air brand replacement wicks and chemicals. To order parts, wicks, and chemicals, call 1-800-547-3888.
- 7) Regular cleaning is recommended. Refer to the CARE & MAINTENANCE section in this manual.
- 8) It is very important that cleaning solutions and other liquids (such as bleach) which may be used to clean the cabinet are not sprayed or applied to the power pack/chassis assembly. These cleaning solutions can cause a serious electrical malfunction of the humidifier.

Introduction

Your Bemis by Essick Air humidifier adds invisible moisture to your home by moving dry inlet air through a saturated wick. As air moves through the wick, the water evaporates into the air, leaving behind any white dust, minerals, or dissolved and suspended solids. Because the water is evaporated, there is no messy mist or spray and no white dust, just clean and invisible moist air. As the wick traps accumulated materials from the water, its ability to absorb and evaporate water decreases. We recommend changing the wick at least once a year, preferably disposing of the used wick at the end of the humidifying season and starting with a new wick at the beginning of the next humidifying season. In hard water areas, more frequent replacement may be necessary to maintain your humidifier's efficiency.

CAUTION - We recommend Bemis by Essick Air Bacteria Treatment whenever you refill the water bottles to eliminate bacteria growth. Follow the directions to determine the proper amount to be added to the 2.5-gal. water bottle.

The wick does not require the use of chelating agent-type water treatments that are intended for use in Rotobelt or waterwheel-type humidifiers.

Important Filling Information

- 1) Your humidifier is equipped with one water bottle. When both the water bottle and reservoir have emptied, the humidifier fan will automatically shut off, but will start again automatically when the water bottle and reservoir are refilled.
- 2) When the bottle is being filled for the first time and the wick is still dry, it will take approximately 20 minutes to drain the bottle into the reservoir. After the bottle has emptied into the reservoir, it should be refilled again to obtain maximum running time.
- 3) When refilling the bottle and the wick is still wet, it will take approximately 12 minutes to refill the reservoir. At this time, you should refill the bottle for maximum running time.
- 4) Dry air is drawn into the humidifier through the back and moisturized as it passes through the evaporative wick. It is then fanned out into the room.

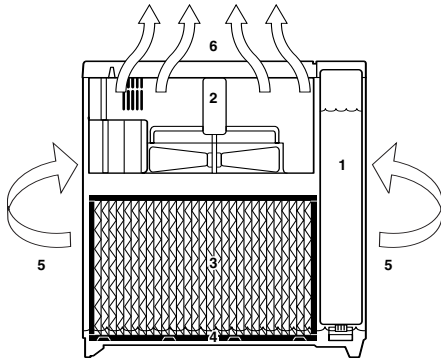

- 1) Water bottle
- 2) Chassis/Power Pack (motor and fan assembly)
- 3) Evaporative wick
- 4) Water reservoir
- 5) Dry room air intake
- 6) Moist air output

- 5) Locate your humidifier on an inside wall near an electrical outlet. The humidifier should be at least 4" away from the wall for best results. Do not position the unit directly in front of a hot air duct or radiator.

Assembly and Operation

- 1) Remove the two polyfoam inserts from the top of the humidifier.
- 2) Lift off the black water bottle cover (left-hand side). Remove the water bottle, lift off the chassis/power pack and then remove the humidifier cabinet from the carton.
- 3) Remove the evaporative wick, float assembly (black rod with white float), and all of the remaining packaging materials from the cabinet. Check to see that you have all of the following items removed from the boxed accessory kit and cabinet before discarding the packaging:
 - Filler hose
 - Bacteria treatment
 - Caster kit
 - Water bottle with cap.
 - Optional AirCare® filter. (May be purchased as an accessory.)

ASSEMBLY

CASTERS

- 4) Turn the emptied cabinet upside down. Insert each caster stem into the four caster holes in each corner of the humidifier bottom. The casters should fit snugly and be inserted until the stem shoulder reaches the cabinet surface. Do not force.
- 5) Turn the cabinet right side up.

A.

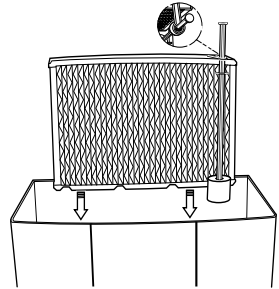

EVAPORATIVE WICK

- 6) When placing the wick back into the humidifier, the rod and float assembly must also be re-attached. Insert the top of the float rod through the hole on the extended wick retainer (attached to the top of the wick frame) (A). Holding the float in place, lower the wick and float assembly together into the cabinet. The wick has a mounting rib on the top edge which hooks over a rib at the inside back of the cabinet. The white float must be positioned into the pocket in the bottom of the cabinet. (B)

B.

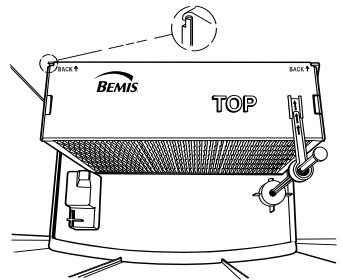

AIR CLEANING FILTER (OPTIONAL)

- 7) The AirCare filter has four tangs that engage into four keyhole slots that mount the AirCare filter onto the outside of the back of the cabinet. (C)

C.

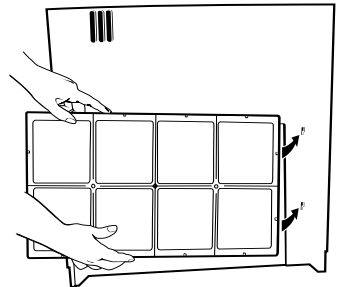

CHASSIS/POWER PACK

- 8) Place the chassis/power pack unit into the cabinet, so it fits without tipping or rocking.

BOTTLE

- 9) Fill the bottle with cool, fresh (preferably unsoftened) water. If you only have softened water available in your home, you can use it, but you will notice a buildup of minerals on the wick much sooner.

D.

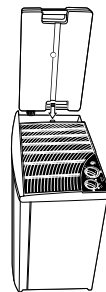

The bottle holds 2.5 gallons. When filling, be careful not to pressurize it by overfilling. Bottle damage can result from this. A fill hose is provided with your humidifier which will fit most faucets. **Place the water bottle into the left side of the humidifier with the valve cap end down, so**

that the groove in the water bottle faces the inside. (D) Replace the black water bottle cover, and this will complete assembly.

Do not attempt to move a filled humidifier as the water in the reservoir will spill out the rear grille opening. Empty the unit before relocating.

Note: for optimum running time, fill the water bottle, tighten the cap, and place inside unit, allowing it to completely drain into the water reservoir. This may take up to a half hour. Then refill the bottle and replace in cabinet. Do not fill the reservoir with a bucket, as overfilling will result in water damage. Use only the bottle provided.

- 10) We recommend using Bemis by Essick Air Bacteria treatment whenever you refill the water bottle to eliminate bacterial growth. Add bacteriostat according to the instructions on the bottle and then tighten the valve cap on your water bottle.

OPERATION

- 11) Plug cord into wall receptacle. Your humidifier is now ready for use. Position the unit at least four inches from the wall for best results.
- 12) The H10 2-speed or H12 3-speed fan control allows you to use a low setting for the most quiet operation or a high setting for maximum output.
- 13) All models have an automatic humidistat. The humidistat will turn the humidifier on when the relative humidity in your home is below the humidistat setting and will turn the humidifier off when the relative humidity reaches the humidistat setting. For initial operation, set the humidistat at the "two-droplet" position and adjust up or down from there to achieve the desired humidity level.
- 14) The refill light will indicate when the unit is completely out of water. The motor will also shut off. To refill the unit, see Step 9.

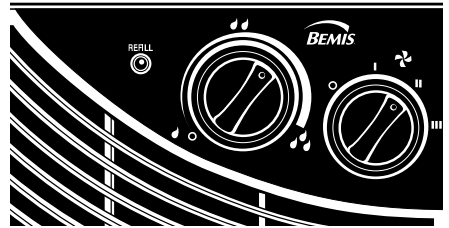

Optional AirCare® Filter

The first stage of the air filter is 3M Filtrete™, a high-efficiency, electrostatically charged filter media which traps dust, pollen, and airborne pollutants. The second stage of the AirCare filter is an activated carbon media which absorbs odors from cooking, pets, or tobacco smoke. We recommend replacing the AirCare filter at least once a year, and more often if necessary. When the white filter media is coated with a layer of dust and dirt, it is time to replace the AirCare filter.

The certified water output of your humidifier will be reduced when using the AirCare filter.

AirCare filters are optional and are not required for normal operation of the humidifier.

FILTRETE™ is a trademark of 3M Corp.

Care and Maintenance

IMPORTANT: We recommend cleaning your humidifier every two weeks. Follow instructions.

Humidifiers provide comfort by adding moisture to dry, heated indoor air. To get the most benefit from the humidifier and to avoid product misuse, follow all instructions carefully, specifically the operation and care and maintenance guidelines. Please note this is an electrical appliance and requires careful attention when in use.

In addition, if you do not follow the recommended care and maintenance guidelines, microorganisms may be able to grow in the water within the humidifier's reservoir.

Caution: Disconnect power before cleaning or servicing unit.

WARNING: It is very important that cleaning solutions, such as bleach, bacteria treatment, or descaler which could be used to clean the cabinet are not sprayed or applied to the chassis/power pack assembly. Additionally, do not immerse the power pack in water or any other solution. These solutions can cause a serious electrical malfunction of the humidifier.

- 1) Turn unit off by turning humidistat completely counterclockwise.
- 2) Unplug electrical cord from wall outlet.
- 3) Lift out water bottle.
- 4) Lift off chassis/power pack.
- 5) Carefully lift wick with rod and float assembly from cabinet, allowing any water to drain from it into cabinet reservoir. Then remove float assembly from wick.

REMOVING SCALE FROM THE CABINET

- 6) Remove any remaining water in the reservoir with a sponge. Fill the reservoir with one gallon of fresh warm water and one 8-oz. cup of undiluted white vinegar. Let solution stay 20 minutes. Clean all interior surfaces with soft brush. Dampen soft cloth with undiluted white vinegar and wipe out the reservoir to remove scale.
- 7) Rinse the reservoir thoroughly with water to remove scale and cleaning solution before disinfecting.

DISINFECTING CABINET RESERVOIR

- 8) Fill the reservoir with a mixture of one teaspoon chlorine bleach and one gallon of fresh warm water. Let solution stay 20 minutes, swishing every few minutes. Make sure the cleaning solution does not come in contact with the chassis/power pack. Do not attempt to pour liquid directly through the grille into the humidifier cabinet.
- 9) Empty the reservoir after 20 minutes. Rinse with water until bleach smell is gone. Dry with clean cloth or paper towel.
- 10) Clean all surfaces of the chassis/power pack with a soft, dry cloth. **DO NOT USE LIQUID CLEANING SOLUTIONS, INCLUDING WATER, TO CLEAN THE CHASSIS/POWER PACK. AN ELECTRIC SHOCK MAY RESULT OR THE HUMIDIFIER MAY BE DAMAGED.**

DISINFECTING THE BOTTLE

- 1) Remove the water bottle cap and empty remaining water into a drain. Pour a mixture of one pint of water and two tablespoons of household bleach into the bottle. Replace cap and shake bottle thoroughly. Remove cap, drain bottle into sink, rinse well with fresh water.

RE-ASSEMBLE THE UNIT

- 12) Replace the wick with rod and float assembly into water reservoir, allowing the wick to hang from the rib on the inside back wall of the cabinet and positioning the white float into the pocket on the bottom of the cabinet.
- 13) Replace chassis/power pack unit in cabinet, ensuring that the chassis sits correctly on the front, back, and right edges of the cabinet.
- 14) Replace filled water bottle into cabinet, allow to drain, then refill the bottle for maximum running time.
- 15) Replace the bottle cover onto cabinet.
- 16) Plug cord into wall outlet.
- 17) Reset humidistat to desired setting.

EVAPORATIVE WICK

- 18) We recommend replacing the wick at least once a season, more often in hard water areas. When the wick appears excessively clogged with mineral deposits, discard it and restore your humidifier's efficiency with a new wick. Bemis by Essick Air wick No. 1045 fits only the H12 Series. Call 1-800-547-3888 to order. Only Bemis by Essick Air Wicks guarantee the certified output of your humidifier. Use of evaporative wicks other than Bemis by Essick Air evaporative wicks will void your warranty, as well as the certification of output, and may reduce the efficiency and output of your humidifier.
- 19) NOTE: When replacing the wick, the float rod retainer must be extended prior to inserting the float rod.

Summer Storage

To dry your unit before storage, unplug the cord, remove and empty the water bottle, remove the power pack, and use a clothespin to clamp the wide circular disk on the float rod to the wick retainer. This will hold the float in an upright position causing the unit to run continuously. Re-assemble the unit, plug it in and turn the humidistat fully clockwise to lock the unit on. Run on any speed until the wick is dry. When your wick and unit have thoroughly dried, remove the clothespin.

- 1) Clean unit as outlined in Care & Maintenance section.
- 2) Discard the used wick. Install a new Bemis by Essick Air wick at the beginning of the next season. Only Bemis by Essick Air wicks guarantee the rated output of your humidifier.
- 3) Do not store with a wet wick or water inside the unit or water bottle, as this could become a potential source of bacteria growth.
- 4) Do not store unit in attic or other high-temperature area.
- 5) Clean humidifier and install new wick before the next season begins.
- 6) A convenient order form for wicks and accessories is found in the back of this manual.

Accessories

EVAPORATIVE WICK

Model 1045.

Replaceable evaporative wick continuously draws up moisture as it filters out mineral deposits. Reduces scale buildup in the unit. Only Bemis by Essick Air wicks are UL and AHAM certified to provide the rated performance from your Bemis by Essick Air Evaporative Humidifier. The Model 1045 wick includes a float rod retainer, which must be extended prior to use.

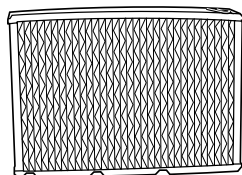

AIRCARE FILTER (OPTIONAL)

Model 1051

Replaceable two-stage AirCare filter - 3M Filtrete(tm) - removes air-borne particles and activated carbon removes odor. This is not standard on all units. It may, however, be added as an accessory to any Bemis by Essick Air Console Humidifier.

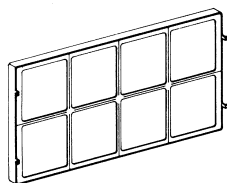

BACTERIA TREATMENT

No. 1970 - 32-oz. Bacteria Treatment

No. 1970CN - 32-oz. Bacteria Treatment (in Canada)

Controls bacteria growth in humidifiers, and helps eliminate unpleasant odors. Follow directions on bottle for proper application. This solution should not be used to clean the humidifier chassis/power pack. Improper use of this solution can cause a serious electrical malfunction of the humidifier. Do not allow it to come in contact with any electrical component.



HUMIDIFIER DESCALER/CLEANER

No. 1961 - 32-oz. Descaler/Cleaner

Bemis by Essick Air Humidifier Descaler will clean and prepare your humidifier for efficient operation by removing any lime scale buildup or sediment in the water reservoir. This solution should not be used to clean the humidifier chassis/power pack, or as an additive to the water bottle or reservoir during humidifier operation. Improper use of this solution can cause a serious electrical malfunction of the humidifier. Do not allow it to come in contact with any electrical component.





HOME COMFORT DIVISION ONE-YEAR LIMITED WARRANTY

The Bemis by Essick Air humidifier warranty covers defects in materials and workmanship for a period of one year from date of retail purchase. This warranty applies only to the original purchaser of the product.

Within the first 12 months from date of purchase, Essick Air will repair or replace, at its discretion, any defective part of the humidifier covered by this warranty.

This warranty gives you specific legal rights, and you may also have other rights which vary from state to state or province to province.

This warranty does not cover damage resulting from misuse or abuse of the humidifier, accidents or alterations to the product, commercial use or damage during shipment. Misuse includes malfunctions caused by negligence in cleaning or parts fouled with mineral deposits due to hard-water conditions. Alterations to the product include the substitution of non-Bemis by Essick Air brand components including, but not limited to, wicks.

If service becomes necessary, take or send the product to any Bemis by Essick Air service center.



Essick Air Products
5800 Murray Street
Little Rock, AR 72209
501.562.1094

LEER Y CONSERVAR ESTAS INSTRUCCIONES



**Humidificador
Vaporizador**

MANUAL CUIDADO Y USO POR EL PROPIETARIO

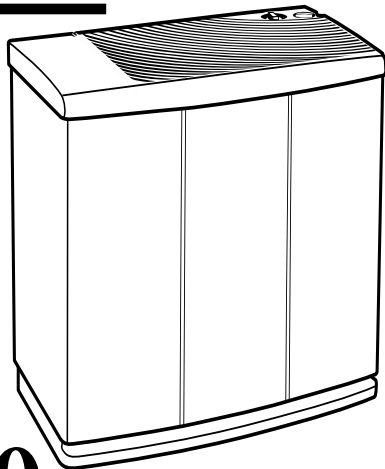

Modelos:

- H10 400 Consola, dos velocidades
- H12 001 Consola, tres velocidades
- H12 300 Consola, tres velocidades
- H12 400 Consola, tres velocidades
- H12 600 Consola, tres velocidades
- El más rápido de llenar
- El más rápido de limpiar
- Configuración silenciosa para uso nocturno
- Arranque automático
- Interrupción automática



PROTEJA EL MEDIO AMBIENTE
RECICLE LOS MATERIALES APROPIADOS

Patentes 5,037,583; 5,110,511; 5,133,904

Otras patentes pendientes

Salvaguardas importantes

LEER ANTES DE USAR EL HUMIDIFICADOR

- 1) Este artefacto doméstico tiene un enchufe polarizado (una espiga es más ancha que la otra). A fin de reducir el riesgo de shock eléctrico este enchufe ha sido ideado para encajar de una sola manera en un tomacorriente polarizado de 120 Voltios y 15 Amperes. Si el enchufe no entrara completamente dentro del tomacorriente, invértalo. Si el tomacorriente aún no encaja, contacte a un electricista calificado. No intente anular este dispositivo de seguridad. Si se requiere el uso de un cordón de extensión eléctrica, el mismo debería también aceptar la espiga ancha del enchufe y lograr esta condición operativa eléctrica.
- 2) No coloque al cordón debajo de alfombras, en áreas de tráfico, o cerca de fuentes de calor.
- 3) No utilice el humidificador si el cordón está dañado.
- 4) Siempre desconecte el cable eléctrico antes de la limpieza, mantenimiento, o cuando la unidad no está en uso.
- 5) No coloque el humidificador cerca de cortinas sueltas, materiales combustibles, u objetos que produzcan calor.
- 6) Este humidificador está certificado UL cuando tiene la mecha vaporizadora marca Bemis by Essick Air instalada. A fin de mantener el rendimiento UL, visite a su servi-centro para todas las reparaciones. Para mantener el rendimiento certificado utilice solamente repuestos humidificadores y productos químicos de marca Bemis by Essick Air. Para ordenar piezas, mechas vaporizadoras y productos químicos llame al 1-800-547-3888.
- 7) Se recomienda limpiar con regularidad. Referirse a la sección de este manual: CUIDADO Y MANTENIMIENTO.
- 8) Es muy importante que las soluciones de limpieza y otros líquidos (tales como el cloro) que pueden ser usados para limpieza del gabinete, no sean rociados o aplicados al conjunto de chasis/fuente alimentadora. Esas soluciones de limpieza pueden causar un serio defecto eléctrico al funcionamiento del humidificador.

Introducción

El humidificador Bemis by Essick Air agrega invisible humedad al hogar circulando la entrada de aire seco a través de una mecha vaporizadora saturada. A medida que el aire pasa a través de la mecha, el agua se vaporiza dentro de la misma, dejando detrás cualquier polvo, minerales, o sólidos disueltos o en suspensión. Dado que el agua se encuentra vaporizada, no existe niebla que ensucie ni polvo blanco, tan solo aire húmedo limpio e invisible. A medida que la mecha vaporizadora atrapa los materiales acumulados del agua, decrece su facilidad para absorber y vaporizar el agua.

Recomendamos reponer la mecha vaporizadora por lo menos una vez al año, preferiblemente tirando la mecha vaporizadora usada al fin de la estación de humidificación y comenzando con una nueva al principio de la nueva estación. En lugares de aguas duras, puede hacerse necesario el reemplazo más frecuente a fin de mantener la eficiencia del humidificador.

PRECAUCION - Recomendamos el Tratamiento Bactericida Bemis by Essick Air cada vez que vuelva a llenar las botellas de agua a fin de eliminar el desarrollo de bacterias. Seguir las indicaciones para determinar la adecuada cantidad que debe adicionarse a 2.5 galones (11.36 Lts.) de agua.de la botella.

La mecha vaporizadora no requiere el uso de agentes ionizantes para el tratamiento del agua intentados en Rotobelt o humidificadores del tipo "rueda de agua".

Información importante para el relleno.

- 1) El humidificador está equipado con una botella para el agua. Cuando ambos, el depósito y la botella de agua se hayan vaciado, el ventilador del humidificador se apagará automáticamente, pero arrancará automáticamente cuando la botella de agua y el depósito estén llenos nuevamente.
- 2) Cuando la botella se llena por primera vez y la mecha vaporizadora está aún seca, tomará aproximadamente 20 minutos vertir la botella dentro del depósito. Luego que la botella se ha vaciado dentro del depósito, esta debe ser llenada nuevamente a fin de obtener el máximo de tiempo de trabajo.
- 3) Cuando se llena la botella y la mecha vaporizadora está aun húmeda tomará aproximadamente 12 minutos volver a llenar el tanque. En este punto la botella debe ser llenada para lograr el mayor tiempo posible de trabajo.
- 4) El aire seco es succionado dentro del humidificador a través de su parte trasera y humedecido a medida que pasa a través de la mecha vaporizadora. Es luego soplado dentro de la habitación.

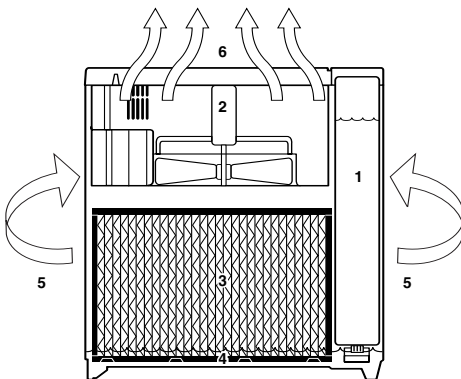

- 1) Botella de agua
- 2) Chassis/Fuente de poder
- 3) Mecha vaporizadora
- 4) Depósito de agua
- 5) Habitación de toma de aire seco
- 6) Salida de aire húmedo

- 5) Ubicar el humidificador en una pared interior cercana al toma corriente. El humidificador debería estar por lo menos 4" alejado de la pared para un mejor resultado. No instalar la unidad directamente enfrente a un conducto de aire caliente o radiador.

Armado y operatividad

- 1) Quitar los dos insertos de plástico expandido (espuma) de la tapa del humidificador.

- 2) Levantar la cobertura negra de la botella de agua (lado izquierdo). Quitar la botella de agua, levantar el paquete chasis/fuente alimentadora y luego quitar el gabinete del humidificador de la caja de cartón.
- 3) Remover la mecha vaporizadora, el conjunto flotador (varilla negra con flotador blanco), y todos los restantes materiales de embalaje del gabinete. Antes de descartar el embalaje, verifique que los siguientes items hayan sido retirados del embalaje del equipo de accesorios y gabinete,.
 - Filler hose
 - Manguera de llenado
 - Tratamiento bactericida
 - Equipo de ruedas de agua
 - Botella de agua con tapón
 - Filtro opcional de aire AirCare,. (Puede ser comprado como un accesorio)

ARMADO

RUEDAS

- 4) Ponga invertido el gabinete vacío. Inserte cada vástago de rueda dentro de los cuatro agujeros para las ruedas en cada esquina del fondo del humidificador. Las ruedas de agua deben calzar ajustadas y deben ser **A.** insertadas hasta que el hombro del vástago alcance la superficie del gabinete. No lo fuerce.
- 5) Vuelva el gabinete hacia arriba.

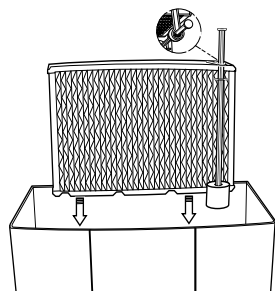

MECHA VAPORIZADORA

- 6) Cuando se coloca la mecha vaporizadora dentro del humidificador, el conjunto de varilla y flotador deben ser re-ensamblados. Insertar el extremo de la varilla flotante a través del agujero en el retén extendido de la mecha vaporizadora (adherido al tope del marco del humidificador). (A) Sujetando el flotador en su lugar, bajar la mecha vaporizadora y el conjunto flotante dentro del gabinete. La mecha vaporizadora tiene una pestaña en el borde superior que engancha por encima la a la parte interior trasera del gabinete. El flotador blanco debe ser posicionado dentro del alojamiento en el fondo del gabinete. (B)

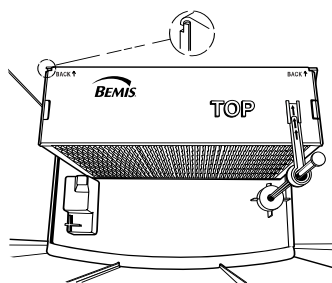

FILTRO LIMPIADOR DE AIRE C. (OPCIONAL)

- 7) El filtro de aire tiene cuatro espigas, que ajustan dentro de los cuatro agujeros ranurados que montan el filtro de aire dentro del exterior de la parte trasera del gabinete. (C)

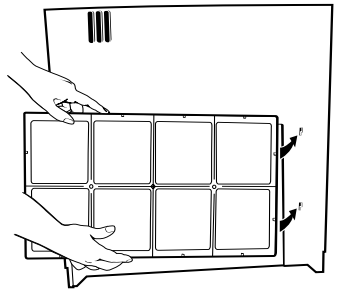

CHASSIS/FUENTE ALIMENTADORA

- 8) Colocar la unidad del chasis/fuente alimentadora dentro del gabinete de manera que calce sin necesidad de golpear ni oscilar.

BOTELLA

- 9) Llene la botella con agua limpia (preferentemente desendurecida). Si solo tiene agua dura puede usarla, pero notará antes de tiempo una acumulación de minerales en la mecha vaporizadora.

D.



La botella contiene 2.5 galones (11.36 Lts.).

Cuando se llene, tener la precaución de no presurizarla por sobre llenado. De esto podría resultar la botella dañada. Junto al humidificador se provee una manguera de llenado que encaja en la mayoría de las canillas.

Coloque la botella de agua adentro, del lado izquierdo del humidificador con el extremo de la tapa de válvula hacia abajo, de manera que la ranura de la botella de agua mire hacia el interior. (D) Reemplace la cobertura negra de la botella de agua y esto completará el ensamblado.

No intente mover al humidificador lleno dado que el agua del depósito se derramará fuera de la rejilla de apertura. Vacíe la unidad antes de re-ubicarla.

Nota: para un óptimo resultado de trabajo, llene la botella de agua, ajuste la tapa, y coloque la unidad interna, permitiendo que ésta desague completamente dentro del depósito del agua. Esto puede tomar hasta media hora. Luego llene la botella y reemplácela en el gabinete. No llene el depósito con un balde, porque el exceso del llenado resultaría un daño por agua. Utilice solamente la botella provista.

- 10) Recomendamos el uso del tratamiento Bacteriológico Bemis by Essick Air cada vez que se llene la botella a fin de eliminar el desarrollo bacteriológico. Agregar Bacteriostat conforme a las instrucciones de la botella y luego ajustar la tapa de la válvula en la botella de agua.

OPERACION

- 11) Enchufe el cordón en el tomacorriente de la pared. El humidificador está ahora listo para el uso. Situar la unidad por lo menos a cuatro pulgadas (aprox. 10 cm.) de la pared para un mejor resultado.

- 12) El ventilador H10 de 2 velocidades o el H12 de 3 velocidades, el permite utilizarlo en una regulación baja permitiendo una operación más silenciosa, o a una regulación alta para obtener una máxima salida.
- 13) Todos los modelos tienen un hidrostato. El hidrostato arrancará al humidificador cuando la humedad relativa del hogar sea menor que la establecida en el hidrostato, y apagará al humidificador cuando la humedad relativa llegue a los valores fijados en el hidrostato. Para la operación inicial fijar el hidrostato en la posición "two-droplet" y ajustar desde aquí hacia arriba o abajo para lograr el nivel de humedad deseado.
- 14) La luz de re-llenado indicará que la unidad está sin agua completamente. El motor también se apagará. Para re-llenar la unidad ver paso 9.

Filtro Opcional AirCare®

El primer estado del filtro de aire es el 3M Filtrete™, un filtro de alta eficiencia, cargado electrostáticamente, el cual atrapa polvo, polen, y contaminantes en suspensión. El segundo estado del filtro AirCare es un elemento medio de carbón activado que absorbe olores de comida, de animales domésticos o del humo del tabaco. Recomendamos reemplazar los filtros AirCare por lo menos una vez por año, y más a menudo si fuera necesario. Cuando el filtro AirCare está cubierto por una capa de polvo y suciedad es momento de reemplazarlo.

Los filtros AirCare son opcionales y no son requeridos para una operación normal del humidificador.

FILTRETE™ es marca registrada de 3M Corp.

Cuidado y Mantenimiento

IMPORTANTE: Recomendamos limpiar el humidificador cada dos semanas, siguiendo las instrucciones.

Los humidificadores proporcionan confort agregando humedad al seco y caldeado aire de la casa. Para obtener el mayor beneficio del humidificador y a fin de evitar un inadecuado uso del producto siga las instrucciones con cuidado, específicamente la operación, cuidado e instrucciones de mantenimiento. Notar que este es un artefacto doméstico eléctrico y requiere atención cuidadosa cuando está en uso.

Además, si no se siguen las indicaciones de cuidado y mantenimiento pueden desarrollarse los microorganismos dentro del depósito de agua del humidificador.

Precaución: Desconectar la alimentación eléctrica antes de limpiar o mantener la unidad.

ADVERTENCIA: Es muy importante que las soluciones de limpieza, tales como el cloro, tratamiento bactericida o desincrustantes, las cuales pueden utilizarse para limpiar el gabinete, no sean rociados o aplicados al ensamble de la fuente alimentadora/chassis. Asimismo, no sumerja la fuente alimentadora dentro del agua o cualquier otra solución. Esas soluciones pueden causar un serio funcionamiento eléctrico defectuoso del humidificador.

- 1) Apague la unidad girando el hidrostato en sentido contrario a las agujas del reloj.
- 2) Desenchufe el cordón eléctrico del tomacorriente de la pared.
- 3) Levante la botella de agua

- 4) Levante la fuente alimentadora/chassis
- 5) Cuidadosamente levante del gabinete la mecha vaporizadora junto con el conjunto de la varilla y flotador, permitiendo que drene el agua dentro del depósito del gabinete. Luego extraiga el conjunto flotador de la mecha vaporizadora.

QUITAR LAS INCRUSTACIONES DEL GABINETE

- 6) Secar con una esponja cualquier remanente de agua del depósito. Llenar el depósito con un galón de agua limpia tibia y una taza de 8 onzas de vinagre blanco sin diluir. Dejar reposar a la solución durante 20 minutos. Limpiar toda la superficie interior con cepillo blando. Con un trapo suave humedecido con vinagre blanco sin diluir, restregar el depósito para quitar las incrustaciones.
- 7) Enjuagar completamente el tanque con agua y solución de limpieza para quitar las incrustaciones antes de desinfectar.

DESINFECCION DEL DEPOSITO DEL GABINETE

- 8) Llenar el tanque con una mezcla de cloro de una cucharada de té en un galón (aprox. 4.5 litros) de agua tibia limpia. Dejar reposar la solución por 20 minutos revolviéndola cada pocos minutos. Asegúrese que la solución limpiadora no tome contacto con la fuente alimentadora/chassis. No verter el líquido a través de la rejilla dentro del gabinete humidificador.
- 9) Vaciar el tanque después de 20 minutos. Enjuagar con agua hasta que el olor al cloro se haya disipado. Secar con trapo limpio o tohalla de papel.
- 10) Limpiar todas las superficies de la fuente alimentadora/chassis con un trapo suave y seco. **NO USAR SOLUCIONES LIMPIADORAS LIQUIDAS, INCLUIDA EL AGUA, PARA LIMPIAR LA FUENTE DE ALIMENTACION/CHASSIS, UN SHOCK ELECTRICO PODRIA RESULTAR DE ELLO, O DAÑO DEL HUMIDIFICADOR.**

DESINFECCION DE LA BOTELLA

- 11) Quitar la tapa de la botella de agua y vaciar el contenido remanente dentro del desagüe. Vertir una mezcla de medio litro de agua y dos cucharadas de cloro dentro de la botella. Reponer la tapa y sacudir la botella intensamente. Quitar la tapa, escurrir la botella dentro del desagüe, enjuagar bien con agua limpia.

RE-ARMADO DE LA UNIDAD

- 12) Reponer la mecha vaporizadora junto al conjunto de varilla y flotador dentro del tanque de agua, permitiendo que la mecha vaporizadora cuelgue del reborde sobre la parte interior de la pared del gabinete, y posicionar el flotador blanco dentro del alojamiento en el fondo del gabinete.
- 13) Reponer la unidad fuente alimentadora/chassis en el gabinete, asegurando que el chasis asiente correctamente adelante, atrás, y en los bordes derechos del gabinete.
- 14) Reponer la botella de agua dentro del gabinete permitiéndole drenar, luego llenar la botella para un máximo período de funcionamiento.
- 15) Reponer la cubierta de la botella dentro del gabinete.
- 16) Enchufar el cordón dentro del tomacorriente de la pared.
- 17) Reajustar la mecha vaporizadora a los valores deseados.

MECHA VAPORIZADORA

- 18) Recomendamos reemplazar la mecha vaporizadora al menos una vez por temporada, y más a menudo si se está en zonas de aguas duras. Cuando la mecha vaporizadora aparece excesivamente saturada con depósitos minerales, descartar y restituir la eficiencia del humidificador con una nueva mecha vaporizadora. La mecha Bemis by Essick Air No. 1045 corresponde solo a la serie H12. Llamar al 1-800-547-3888 para formular pedidos. Solamente las Mechas Bemis by Essick Air garantizan la eficiencia certificada de su humidificador. El uso de otras mechas vaporizadoras diferentes a las Bemis by Essick Air anularán su garantía tanto como la certificación de su salida, y pueden reducir la eficiencia de su humidificador.
- 19) NOTA: Cuando se reemplace la mecha vaporizadora, el retén de la varilla del flotador debe estar extendido antes de insertar la varilla del flotante.

Almacenamiento en verano

Secar la unidad antes del almacenaje; desenchufar el cordón, quitar y vaciar la botella de agua; quitar la fuente de poder, y usar broches de la ropa para asegurar el ancho disco circular en la varilla del flotador al retén de la mecha vaporizadora. Este sostendrá el flotador en una posición vertical haciendo que la unidad trabaje continuamente.

- 1) Limpiar la unidad conforme a lo indicado en la sección Cuidado y Mantenimiento.
- 2) Descartar la mecha vaporizadora usada. Instalar una nueva mecha Bemis by Essick Air al comienzo de cada estación. Solo Bemis by Essick Air garantiza el rendimiento de salida de su humidificador.
- 3) No guarde la unidad con la mecha húmeda o agua dentro de ella o en la botella, dado que esto podría ser el origen del desarrollo de bacterias.
- 4) No almacene la unidad en el desván u otras áreas de alta temperatura.
- 5) Limpie el humidificador e instale una nueva mecha antes del comienzo de la nueva temporada.
- 6) Al final de este manual se encuentra un formulario diseñado para pedir mechas vaporizadoras y accesorios.

Accesorios

MECHA VAPORIZADORA

Modelo 1045.

Mecha vaporizadora reemplazable que continuamente emite humedad mientras filtra depósitos minerales. Reduce la acumulación de incrustaciones en la unidad. Solo las mechas Bemis by Essick Air son UL y AHAM certificadas para suministrar la performance prevista de su Humidificador Vaporizador Bemis by Essick Air. La mecha del Modelo 1045 incluye un retén de varilla flotadora, el que debe ser extendido previo a su uso.

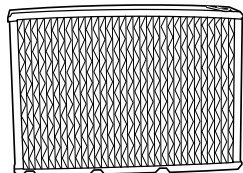

FILTRO AIRCARE (OPCIONAL)

Modelo 1051.

Filtro AirCare reemplazable en dos etapas – 3M Filtrete , - quita las partículas en suspensión y el carbón activado elimina los olores. Este no es estandard en todas las unidades. Sin embargo puede agregarse como un accesorio a cualquiera de las Consolas Humidificadoras Bemis by Essick Air.

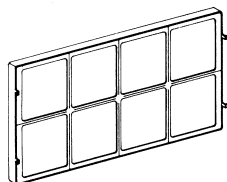

TRATAMIENTO BACTERICIDA

Tratamiento Bactericida N° 1970 – 32 Onzas (aprox. 900 ml.)

Tratamiento Bactericida (en Canada)
N° 1970CN – 32 Onzas (aprox. 900 ml.)

Controla el desarrollo de bacterias en los humidificadores, y ayuda a eliminar olores desagradables. Seguir las indicaciones de la botella para su aplicación adecuada. Esta solución no debería ser usada para limpiar el humidificador o la fuente alimentadora/chassis. El uso inadecuado de esa solución puede causar una seria falla eléctrica en el humidificador. No permitir que tome contacto con componentes eléctricos.



DESINCRUSTANTE/LIMPIADOR DEL HUMIDIFICADOR

Desincrustante/Limpiador N° 1961- 32 Onzas (aprox. 900 ml.).

El Desincrustante del Humidificador Bemis by Essick Air limpia y prepara al humidificador para una eficiente operación, removiendo cualquier acumulación de incrustaciones o sedimentos en el tanque de agua. Esta solución no debería ser utilizada para limpiar el paquete de la fuente alimentadora/chassis, ni ser agregado a la botella de agua o del tanque durante la operación de humidificación. El uso inadecuado de esta solución puede ocasionar una seria falla eléctrica en el humidificador. No permita que esté en contacto con componentes eléctricos.





**DIVISIÓN DE CONFORT PARA EL HOGAR
GARANTÍA LIMITADA DE UN AÑO**

La garantía del Humidificador Bemis by Essick Air cubre defectos de materiales y de mano de obra por un período de un año a partir de la fecha de compra al por menor. Esta garantía se aplica únicamente al comprador original del producto.

Dentro de los primeros 12 meses a partir de la fecha de compra, Essick Air reparará o reemplazará, a su discreción, cualquier parte defectuosa del humidificador cubierto por esta garantía.

Esta garantía le otorga derechos legales específicos, y usted podría tener otros derechos los cuales varían de un estado a otro y de una provincia a otra.

Esta garantía no cubre los daños ocasionados por mal uso o abuso del humidificador, accidentes o alteraciones al producto, uso comercial o daño durante el envío. El mal uso incluye los malos funcionamientos ocasionados por negligencia en el procedimiento de limpieza, o partes obstruidas con depósitos minerales debido a la presencia de condiciones de agua dura. Las alteraciones al producto incluyen la sustitución de componentes con otros de marca diferente a Bemis by Essick Air, incluyendo pero no limitándose a los filtros/mecha vaporizadores.

Si es necesario hacerle servicio, llevar o enviar la unidad a cualquier Estación de Servicio Bemis by Essick Air.



Essick Air Products
5800 Murray Street
Little Rock, AR 72209
501.562.1094

LIRE ATTENTIVEMENT CES DIRECTIVES
ET LES CONSERVER.



**Humidificateur
évaporateur**

GUIDE D'UTILISATION ET D'ENTRETIEN DU PROPRIÉTAIRE

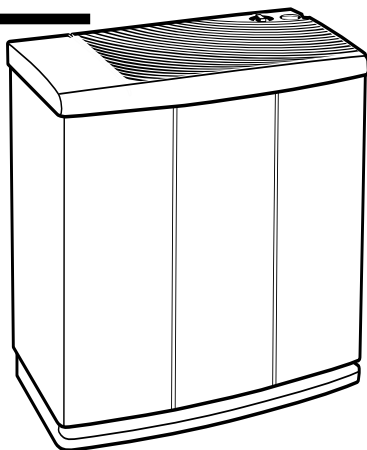

Modèles:

- H10 400 Console, deux vitesses
- H12 001 Console, trois vitesses
- H12 300 Console, trois vitesses
- H12 400 Console, trois vitesses
- H12 600 Console, trois vitesses

- Plus facile à remplir
- Plus facile à nettoyer
- Mode silencieux pour la nuit
- Hygostat automatique
- Arrêt automatique



PROTÉGER L'ENVIRONNEMENT
RECYCLER LES MATIÈRES APPROPRIÉES.

Brevets : 5,037,583; 5,110,511; 5,133,904
Autres brevets en instance.

Importantes mesures de sécurité

LIRE ATTENTIVEMENT LE MODE D'EMPLOI AVANT D'UTILISER L'HUMIDIFICATEUR.

- 1) Cet appareil est muni d'une fiche polarisée (une lame plus large que l'autre). Afin de réduire les risques de chocs électriques, la fiche a été conçue pour s'insérer d'une seule façon dans une prise polarisée de 120 volts c.a., d'une puissance de 15 ampères. Si la fiche ne s'insère pas complètement dans la prise, l'inverser. Si elle ne s'insère toujours pas, faire appel au service d'un électricien qualifié. Ne pas tenter de contourner cette caractéristique de sécurité. Si l'utilisation d'une rallonge est nécessaire, celle-ci doit également accepter la lame large de la fiche et se conformer aux valeurs nominales d'électricité indiquées. Ne pas placer le cordon d'alimentation électrique sous un tapis, dans un endroit passant ou près d'une source de chaleur. Ne pas utiliser l'humidificateur si le cordon est endommagé.
- 2) Toujours débrancher l'appareil avant de le nettoyer, avant d'en faire l'entretien ou lorsqu'il n'est pas utilisé.
- 3) Ne pas placer l'humidificateur près de rideaux, de matières combustibles ni d'objets produisant de la chaleur.
- 4) Cet humidificateur est approuvé par le UL avec les filtres à mèche d'évaporation de marque Bemis by Essick Air en place. Pour maintenir cette classification UL, voir le centre de service de la région pour toute réparation.
- 5) Pour maintenir la valeur nominale certifiée, n'utiliser que les produits chimiques et les filtres à mèche de rechange de marque Bemis by Essick Air.
- 6) Pour placer une commande de pièces, mèches et produits chimiques, composez le 1-800-547-3888.
- 7) Nous recommandons un entretien régulier de l'appareil. Voir le chapitre intitulé SOINS ET ENTRETIEN dans ce guide.
- 8) Il est très important que les solutions nettoyantes et autres liquides (tel que les agents de blanchiment) qui peuvent être utilisés pour nettoyer le meuble ne soient pas vaporisés ou appliqués sur le montage du châssis/bloc d'alimentation. Ces solutions nettoyantes peuvent être la cause d'une grave malfonction électrique de l'appareil.

Introduction

L'humidificateur Bemis by Essick Air ajoute une humidité invisible dans la maison en faisant passer l'air sec à travers un filtre à mèche saturé d'eau. Au fur et à mesure que l'air passe à travers le filtre à mèche, l'eau s'évapore dans l'air en laissant derrière toutes poussières blanches, minéraux et solides dissous ou en suspension. Étant donné que l'eau est évaporée, il n'y a aucune vaporisation d'eau, de bruines salissantes ni de poussières blanches ; il n'y a que de l'air humidifiée, propre et invisible. Au fur et à mesure que le filtre à mèche d'évaporation emprisonne et accumule les matières contenues dans l'eau, sa capacité d'absorption et d'évaporation diminue.

Nous recommandons de changer le filtre à mèche au moins une fois par an ; de préférence, en éliminant le filtre à mèche usé à la fin de la saison d'humidification et en commençant la saison d'humidification suivante avec un nouveau filtre à mèche. Dans les régions où l'eau est dure, un remplacement plus fréquent peut être nécessaire pour maintenir l'efficacité de l'humidificateur.

MISE EN GARDE : Nous recommandons l'emploi du traitement contre les bactéries Bemis by Essick Air Bacteria Treatment à chaque remplissage de la bouteille d'eau afin d'éliminer la croissance éventuelle de bactéries. Suivre les directives pour déterminer la quantité appropriée à ajouter à la bouteille d'eau de 2,5 gallons (9,46 L). Le filtre à mèche ne requiert pas l'emploi de traitements de l'eau du genre utilisant des agents de chélation qui sont conçus pour une utilisation dans les humidificateurs munis d'un centrifugeur ou d'une roue hydraulique.

Renseignements importants sur le remplissage

- 1) L'humidificateur est muni d'une bouteille d'eau. Lorsque la bouteille d'eau et le réservoir sont tous deux vides, le ventilateur de l'humidificateur s'arrête automatiquement et se remet automatiquement en marche une fois la bouteille d'eau et le réservoir remplis.
- 2) Au premier remplissage de la bouteille d'eau, la mèche est sèche ; cela prend environ 20 minutes pour que l'eau dans la bouteille puisse s'écouler dans le réservoir. Une fois la bouteille vidée dans le réservoir, il faut la remplir de nouveau pour obtenir une durée de marche maximale.
- 3) Lors de remplissages subséquents avec une mèche humide, cela prend environ 12 minutes pour remplir le réservoir. Dans un tel cas, il faut remplir la bouteille pour une durée de marche maximale.
- 4) L'air sec est tiré à l'intérieur de l'humidificateur en passant par l'arrière de l'appareil. L'air est humidifié au fur et à mesure qu'il passe à travers le filtre à mèche d'évaporation. Il est ensuite poussé à l'extérieur, soit dans la pièce, par le ventilateur.

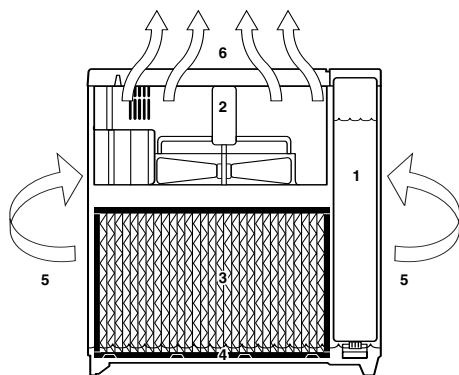

- 1) Bouteille d'eau
- 2) Châssis/bloc d'alimentation (montage du moteur et du ventilateur)
- 3) Filtre à mèche d'évaporation
- 4) Réservoir d'eau
- 5) Entrée de l'air sec
- 6) Sortie de l'air humidifié

- 5) Placer l'humidificateur contre un mur intérieur, près d'une prise de courant. Pour obtenir de meilleurs résultats, l'humidificateur doit être à au moins 4 po (10 cm) du mur. Ne pas placer l'humidificateur directement devant une bouche d'air chaud ou d'un radiateur.

Assemblage et Fonctionnement

- 1) Retirer les deux pièces d'emballage en pol mousse qui se trouvent sur le dessus de l'humidificateur.
- 2) Soulever le couvercle noir de la bouteille d'eau (côté gauche). Sortir la bouteille d'eau ; soulever le châssis/bloc d'alimentation puis retirer le meuble de l'humidificateur de la boîte d'emballage.
- 3) Enlever le filtre à mèche d'évaporation, le montage du flotteur (tige noire avec flotteur blanc) ainsi que toutes les autres matières d'emballage du meuble. Vérifier pour bien s'assurer que tous les articles suivants ont été retirés de la trousse d'accessoires et du meuble se trouvant dans le carton, avant de jeter l'emballage :
 - Boyau de remplissage
 - Traitement contre les bactéries
 - Nécessaire de roulettes
 - Bouteille d'eau avec bouchon
 - Filtre AirCare® optionnel. (Vendu comme accessoire).

Assemblage

DES ROULETTES

- 4) Retourner le meuble de l'humidificateur vide à l'envers. Insérer une tige de roue dans chacun des quatre orifices situés aux quatre coins de la base de l'humidificateur. Les roues doivent bien s'ajuster et être enfoncées jusqu'à ce que l'épaulement de la tige atteigne la surface du meuble. Ne pas forcer.
- 5) Retourner le meuble à l'endroit.

A.

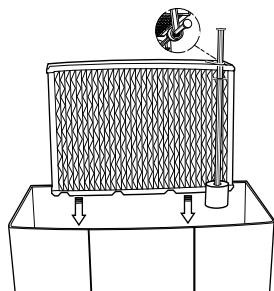

FILTRE À MÈCHE D'ÉVAPORATION

- 6) Au moment de placer la mèche dans l'humidificateur, il faut aussi installer le montage de la tige et du flotteur. Insérer le haut de la tige du flotteur dans l'orifice situé sur la retenue de la mèche étirée (fixée au haut de la structure de la mèche). (A.) En tenant le flotteur en place, abaisser à la fois le montage de la mèche et du flotteur dans le meuble. La mèche comprend une nervure de montage sur la bordure du haut qui s'accroche sur l'arête intérieure de la paroi arrière du meuble. Le flotteur blanc doit être placé dans la pochette au fond du meuble. (B)

B.

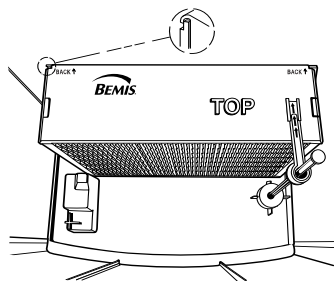

FILTRE À AIR (OPTIONNEL) C.

- 7) Le filtre à air comprend quatre languettes qui s'engagent dans quatre fentes sous forme de trou de serrure pour monter le filtre AirCare® sur la paroi extérieure de l'arrière du meuble. (C.)

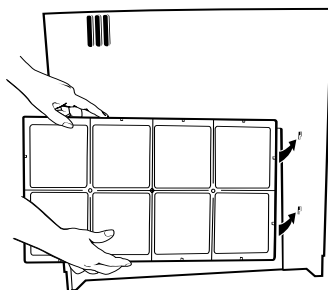

CHÂSSIS/BLOC D'ALIMENTATION

- 8) Placer l'unité du châssis/bloc d'alimentation dans le meuble de façon à ce qu'elle ne bascule pas. D.

BOUTEILLE

- 9) Remplir la bouteille d'eau pure et fraîche (de préférence, non adoucie). S'il n'y a que de l'eau douce de disponible à la maison, celle-ci peut être utilisée mais un dépôt de minéraux se formera plus rapidement sur la mèche. La bouteille peut contenir 2,5 gallons (9,46 L). Faire attention lors du remplissage, car un trop-plein peut exercer trop de pression sur la bouteille d'eau et risque de l'endommager. Un boyau de remplissage, qui convient à la plupart des robinets, est fourni avec l'appareil. **Placer la bouteille d'eau du côté gauche, à l'intérieur de l'humidificateur, avec le capuchon du clapet vers le bas afin que la rainure de la bouteille d'eau soit dirigée vers l'intérieur.** (D) Remettre le couvercle noire de la bouteille d'eau pour compléter l'assemblage.



Ne pas tenter de déplacer un humidificateur plein d'eau puisque l'eau dans le réservoir risque de renverser par les ouvertures de la grille située à l'arrière. Vider l'appareil avant de le changer d'endroit.

Remarque : Pour obtenir une durée de marche optimale, remplir la bouteille d'eau, serrer le bouchon et la placer dans l'appareil pour la laisser se vider complètement dans le réservoir d'eau. Cela peut prendre jusqu'à une demi-heure. Remplir ensuite la bouteille et la remettre dans le meuble. Ne pas remplir le réservoir à l'aide d'un seau, un trop-plein risque de causer un dégât d'eau. N'utiliser que la bouteille fournie.

- 10) Nous recommandons d'utiliser le traitement contre les bactéries de Bemis by Essick Air à chaque remplissage de la bouteille d'eau pour éliminer la croissance éventuelle de bactéries. Ajouter le bactériostat selon les directives inscrites sur la bouteille puis bien resserrer le capuchon du clapet sur la bouteille.

FONCTIONNEMENT

- 1) Brancher le cordon d'alimentation dans une prise murale. L'humidificateur est maintenant prêt à être utilisé. Placer l'appareil à 4 po (10 cm) au moins de tout mur pour obtenir de meilleurs résultats.
- 12) La commande du ventilateur à 2 vitesses de la série H10 ou à 3 vitesses de la série H12 vous permet de régler l'appareil à une vitesse basse pour un fonctionnement silencieux et à une vitesse plus élevée pour obtenir un rendement maximum.
- 13) Tous les modèles sont munis d'un hygrostat automatique. L'hygrostat fait démarrer l'humidificateur lorsque l'humidité relative dans la maison est inférieure à la valeur à laquelle l'hygrostat est réglé et coupe l'humidificateur, quand l'humidité relative atteint la valeur choisie sur l'hygrostat. Pour une mise en marche initiale, régler d'abord l'hygrostat à la marque indiquant les "deux petites gouttes d'eau" puis de là, rajuster vers le haut ou vers le bas pour obtenir le degré d'humidité voulu.
- 14) La lampe-témoin de remplissage indique lorsque l'appareil est complètement vide. Le moteur s'arrête aussi. Pour remplir l'appareil, voir l'étape 9.

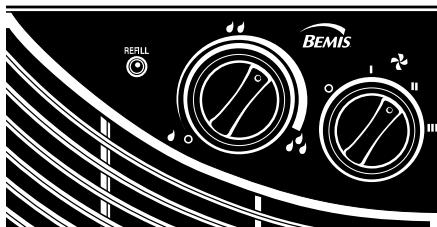

Filtre Air Care® optionnel

Le Filtrete™ de 3M, qui constitue la première étape d'humidification du filtre à air, est un média filtrant de haut rendement qui est électrostatiquement chargé et qui sert à capter la poussière, le pollen et les particules polluantes dans l'air. Il est suivi de la deuxième étape d'humidification qui consiste en un média au charbon activé qui absorbe les odeurs laissées par la cuisson, les animaux domestiques ou la fumée de tabac. Nous recommandons de remplacer le filtre AirCare® au moins une fois l'an ou plus souvent, si nécessaire. Quand le média blanc du filtre est couvert d'une couche de poussière et de saleté, il est temps de remplacer le filtre AirCare®. La sortie d'eau certifiée de l'humidificateur est réduite par l'emploi du filtre AirCare®. Les filtres AirCare® sont optionnels et ne sont pas requis pour un rendement normal de l'appareil.

FILTRETE est une marque déposée de 3M Corp.

Soins et Entretien

IMPORTANT : Nous recommandons de nettoyer l'humidificateur toutes les deux semaines. Suivre les directives.

Les humidificateurs sont conçus pour fournir du confort en ajoutant de l'humidité à l'air sec et chauffé d'une pièce. Pour tirer un avantage maximal de l'humidificateur et pour éviter une mauvaise utilisation de l'appareil, suivre attentivement toutes les directives, particulièrement celles portant sur le fonctionnement, les soins et l'entretien de l'appareil. Il est à noter qu'un humidificateur est un appareil électrique ; par conséquent, il doit être utilisé avec précautions. De plus, le fait de ne pas suivre les directives recommandées dans les Soins et Entretien de l'appareil peut favoriser la croissance de micro-organismes dans l'eau du réservoir de l'humidificateur.

Mise en garde : Débrancher l'appareil avant tout nettoyage ou entretien.

AVERTISSEMENT : Il est très important que les solutions nettoyantes, telles que les agents de blanchiment, le traitement contre les bactéries ou le produit de détartrage, qui peuvent être utilisés pour nettoyer le meuble ne soient pas vaporisés ni appliqués sur le montage du châssis/bloc d'alimentation. De plus, ne pas submerger le bloc d'alimentation dans l'eau ni d'autres solutions. Ces solutions risquent de causer une grave malfonction électrique de l'humidificateur.

- 1) Fermer l'appareil en tournant complètement l'hygrostat dans le sens contraire des aiguilles d'une montre.
- 2) Débrancher le cordon d'alimentation de la prise murale.
- 3) Soulever et sortir la bouteille d'eau.
- 4) Soulever le châssis/bloc d'alimentation.
- 5) Soulever soigneusement la mèche et le montage de la tige et du flotteur et les retirer du meuble, en laissant toute eau s'égoutter dans le réservoir du meuble. Séparer ensuite le montage du flotteur de la mèche.

DÉTARTRAGE DU MEUBLE

- 6) À l'aide d'une éponge, éliminer toute eau restante dans le réservoir. Remplir le réservoir avec un gallon (3,79 L) d'eau pure et tiède et une tasse (8 oz ou 250 mL) de vinaigre blanc non dilué. Laisser la solution agir pendant 20 minutes. Nettoyer toutes les surfaces internes à l'aide d'une brosse à poils souples. Mouiller un chiffon doux en utilisant le vinaigre blanc non dilué et essuyer le réservoir pour enlever le calcaire.
- 7) Rincer le réservoir à fond avec de l'eau pour éliminer le calcaire et la solution nettoyante avant de désinfecter.

DÉSINFECTION DU MEUBLE

- 8) Remplir le réservoir avec une solution comprenant 1 c. à thé de chlore dans 1 gallon (3,79 L) d'eau pure et tiède. Laisser agir la solution pendant 20 minutes, en remuant de temps à autre. S'assurer que la solution nettoyante n'entre pas en contact avec le châssis/bloc d'alimentation. Ne pas tenter de verser le liquide directement par la grille dans le meuble de l'humidificateur.
- 9) Vider le réservoir après 20 minutes. Rincer avec de l'eau jusqu'à disparation de l'odeur de chlore. Essuyer avec un chiffon propre ou un essuie-mains.
- 10) Nettoyer toutes les surfaces du châssis/bloc d'alimentation à l'aide d'un chiffon sec et doux. **NE PAS UTILISER DE SOLUTIONS NETTOYANTES LIQUIDES, Y COMPRIS DE L'EAU, POUR NETTOYER LE CHÂSSIS/BLOC D'ALIMENTATION. IL Y A RISQUE DE CHOC ÉLECTRIQUE OU DE DOMMAGE À L'HUMIDIFICATEUR.**

DÉSINFECTER LA BOUTEILLE.

- 11) Enlever le bouchon de la bouteille d'eau et vider l'eau restante dans le drain. Verser un mélange de une pinte d'eau et de deux cuillères à table d'eau de javel dans la bouteille. Remettre le bouchon et secouer vigoureusement la bouteille. Enlever le bouchon et vider la bouteille dans l'évier. Bien rincer à l'eau fraîche.

RÉASSEMBLER L'APPAREIL.

- 12) Remettre la mèche avec le montage de la tige et du flotteur dans le réservoir d'eau, en suspendant la mèche sur la nervure de la paroi interne de l'arrière du meuble et en plaçant le flotteur blanc dans la pochette située au fond du meuble.
- 13) Replacer l'unité châssis/bloc d'alimentation dans le meuble en s'assurant que le châssis repose correctement sur les bordures à l'avant, à l'arrière et du côté droit du meuble.
- 14) Remettre la bouteille remplie d'eau dans le meuble, la laisser se vider puis remplir la bouteille à nouveau pour obtenir une durée de marche maximale.
- 15) Replacer le couvercle de la bouteille sur le meuble.
- 16) Brancher le cordon d'alimentation dans la prise murale.
- 17) Ajuster l'hygrostat à la valeur de réglage voulue.

FILTRE À MÈCHE D'ÉVAPORATION

- 18) Nous recommandons de remplacer la mèche au moins une fois l'an, plus souvent dans les régions où l'eau est dure. Quand la mèche semble très obstruée par des dépôts de minéraux, la jeter et la remplacer par une mèche neuve pour rétablir l'efficacité de l'appareil. La mèche no : 1045 de Bemis by Essick Air ne convient qu'aux appareils de la gamme H12. Composer le 1-800-547-3888 pour placer une commande. Seules les mèches d'évaporation de Bemis by Essick Air peuvent garantir la sortie certifiée de l'humidificateur. L'utilisation de mèches d'évaporation autres que les mèches d'évaporation de Bemis by Essick Air annule la garantie ainsi que la sortie certifiée et peut réduire l'efficacité et la sortie de l'humidificateur.
- 19) REMARQUE : Lors du remplacement de la mèche, la retenue de la tige du flotteur doit être étirée avant l'insertion de la tige du flotteur.

Entreposage lors de la saison estivale.

Pour assécher l'appareil avant l'entreposage, débrancher le cordon d'alimentation, enlever et vider la bouteille d'eau, retirer le bloc d'alimentation et utiliser une pince à linge pour fixer le disque circulaire sur la tige du flotteur à la retenue de la mèche. Cela permet de retenir le flotteur en position debout provoquant ainsi la marche continue de l'appareil. Réassembler l'appareil, brancher le cordon d'alimentation et tourner complètement l'hygrostat dans le sens des aiguilles d'une montre pour verrouiller l'appareil en mode de marche. Faire fonctionner à n'importe quelle vitesse jusqu'à ce que la mèche soit sèche. Une fois que la mèche et l'appareil sont complètement secs, enlever la pince à linge.

- 1) Nettoyer l'appareil tel qu'indiqué au chapitre des Soins et Entretien.
- 2) Jeter la mèche usée. Installer une mèche de Bemis by Essick Air neuve au début de la saison d'humidification suivante. Seule l'utilisation de filtres à mèche d'évaporation de Bemis by Essick Air garantit le rendement certifié à la sortie de l'humidificateur.
- 3) Ne pas entreposer l'appareil avec une mèche humide ou de l'eau dans l'appareil ou la bouteille d'eau ; cela étant une source potentielle de la croissance de bactéries.
- 4) Ne pas entreposer l'appareil dans le grenier ou autre endroit où la température est élevée.
- 5) Nettoyer l'humidificateur et installer une mèche neuve avant le début de la saison d'humidification suivante.
- 6) Un bon de commande pour les mèches et accessoires se trouve à l'arrière de ce guide.

Accessoires

FILTRE À MÈCHE D'ÉVAPORATION

Modèle 1045.

Filtre à mèche d'évaporation remplaçable qui tire constamment l'humidité tout en filtrant les dépôts de minéraux. Il réduit l'accumulation de calcaire dans l'appareil. Seuls les filtres à mèche de Bemis by Essick Air fournissent le rendement certifié par l'UL et le AHAM pour l'humidificateur à évaporation de Bemis by Essick Air. Le modèle 1045 comprend une retenue pour la tige du flotteur. Celle-ci doit être étirée avant d'être utilisée.

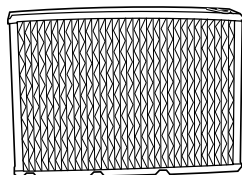

FILTRE AIRCARE® (OPTIONNEL)

Modèle 1051.

Filtre AirCare® à deux étapes (remplaçable) - Filtrete™ de 3M - enlève les particules dans l'air et le charbon activé élimine les odeurs. Ce filtre n'est pas standard dans tous les appareils. Il peut, toutefois, être ajouté comme accessoire dans tout humidificateur à meuble de Bemis by Essick Air.

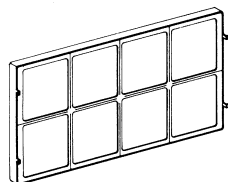

TRAITEMENT CONTRE LES BACTÉRIES

Traitement contre les bactéries no : 1970-32 oz.

Traitement contre les bactéries (au Canada) no : 1970CN-32 oz.

Contrôle la croissance des bactéries dans les humidificateurs et favorise l'élimination des odeurs désagréables. Suivre les directives sur la bouteille pour une application appropriée. Cette solution ne doit pas être employée pour nettoyer le châssis/bloc d'alimentation. Une utilisation inappropriée de cette solution peut être la cause d'une grave malfonction électrique de l'humidificateur. Éviter tout contact de la solution avec les composantes électriques de l'appareil.



NETTOYEUR-DÉTARTREUR POUR HUMIDIFICATEUR

Nettoyeur-détartreur no : 1961-32 oz.

Le détartreur pour humidificateur de Bemis by Essick Air nettoie et prépare l'humidificateur pour assurer un fonctionnement efficace en enlevant tout sédiment ou toute accumulation de calcaire dans le réservoir d'eau. Cette solution ne doit pas être utilisée pour nettoyer le châssis/bloc d'alimentation de l'humidificateur, ni comme additif à l'eau de la bouteille ou du réservoir durant l'humidification. Une utilisation inappropriée de cette solution peut causer une grave malfonction électrique de l'humidificateur. Éviter tout contact de cette solution avec les composantes électriques de l'appareil.





**DIVISION DU CONFORT A LA MAISON
GARANTIE LIMITÉE DE UN AN**

La garantie sur l'humidificateur Bemis by Essick Air porte sur tous défauts dans la matière ou la fabrication et ce, pour une période de un an, à compter de la date d'achat chez le détaillant. Cette garantie ne s'applique que pour l'acheteur d'origine de ce produit. Dans les 12 premiers mois de la date d'achat, Essick Air répare ou remplace, à sa discrétion, toute pièce défectueuse comprise dans cette garantie.

Cette garantie vous donne des droits particuliers. Il se peut que vous ayez d'autres droits qui varient d'un état à l'autre ou d'une province à l'autre.

Cette garantie ne couvre pas les dommages causés par une mauvaise utilisation, un emploi abusif, un accident ou des modifications portées sur le produit, une utilisation commerciale ou des dommages subis lors du transport. Une mauvaise utilisation comprend un mauvais fonctionnement de l'appareil dû à de la négligence dans le nettoyage ou à des pièces souillées de dépôts de minéraux en raison de la dureté de l'eau. Les modifications portées au produit comprennent la substitution pour des éléments autres que ceux de marque Bemis by Essick Air y compris, mais sans limiter, les filtres à mèche.

Pour toute réparation, apporter ou envoyer le produit à n'importe quel Centre de service Bemis by Essick Air.



Essick Air Products
5800 Murray Street
Little Rock, AR 72209
501.562.1094



Essick Air Products
5800 Murray Street
Little Rock, AR 72209
501.562.1094

Free Manuals Download Website

<http://myh66.com>

<http://usermanuals.us>

<http://www.somanuals.com>

<http://www.4manuals.cc>

<http://www.manual-lib.com>

<http://www.404manual.com>

<http://www.luxmanual.com>

<http://aubethermostatmanual.com>

Golf course search by state

<http://golfingnear.com>

Email search by domain

<http://emailbydomain.com>

Auto manuals search

<http://auto.somanuals.com>

TV manuals search

<http://tv.somanuals.com>