

Shark[®]

Professional Lightweight Iron Plancha Profesional Ligera Fer à Repasser Léger Professionnel

**OWNER'S MANUAL
MANUAL DEL USUARIO
GUIDE D'UTILISATION
Model/Modelo/Modèle: GI468C
120V., 60 Hz., 1500 Watts/Vatios**



IMPORTANT SAFETY INSTRUCTIONS

When using your iron, basic safety precautions should always be followed, including the following:

1. Read all instructions carefully.
2. Use iron only for its intended use.
3. To protect against risk of electrical shock, do not immerse the iron in water or other liquids.
4. Never yank cord to disconnect from outlet. Grasp plug and pull to disconnect.
5. Do not allow cord to touch hot surfaces. Let iron cool completely before putting away.
6. Always disconnect iron from electrical outlet when filling with water, emptying, or when not in use.
7. Do not operate iron with a damaged cord, or after the iron has been dropped or damaged in any manner. To avoid the risk of electric shock, do not disassemble the iron. Return the iron to **EURO-PRO Operating LLC** for examination and repair. Incorrect reassembly can cause the risk of electric shock when the iron is used. Close supervision is necessary for any appliance being used by or near children. Do not leave iron unattended while connected or on an ironing board.
8. Burns can occur from touching hot metal parts, hot water or steam. Use caution when you turn a steam iron upside down; there may be hot water in the reservoir.
9. Never use or rest iron on an unstable surface.
10. While the iron is hot, never set iron on an unprotected surface - even if it is on its heel rest.
11. **CAUTION: TO PREVENT ELECTRIC SHOCK OR OTHER INJURY**, before filling the iron with water, make sure that the plug is removed from the outlet.
12. **WARNING: Never fill the iron with fabric conditioner, starches or any other solution, as these will damage the steam mechanism. Do not use contaminated water.**
13. **CAUTION: TO AVOID FIRE**, never leave iron unattended while it is plugged in.
14. **CAUTION: TO PREVENT ELECTRIC SHOCK**, never use the iron in a location where it can fall or be pulled into water or another liquid. If the iron falls into water or other liquid, unplug it immediately. **DO NOT** reach into the water or liquid.
15. **WARNING: Never** use scouring pads, abrasive or chemical cleaners, or solvents to clean the exterior or soleplate of your iron. Doing so will scratch and/or damage the surface.
16. **CAUTION: DO NOT** aim iron at face, towards yourself, or anyone else while using or adjusting steam. Burns or serious injury may occur.
17. Always store your iron standing upright, not on the soleplate. If stored face down, even the smallest amount of moisture will cause the soleplate to corrode and stain.
18. **This appliance is for household use only.**

SPECIAL INSTRUCTIONS

1. To avoid a circuit overload, do not operate another high-wattage appliance on the same circuit.
2. If an extension cord is absolutely necessary, use a 15-ampere cord. Cords rated for less amperage may overheat. Use care to arrange the cord so that it cannot be pulled or tripped over.

POLARIZED PLUG: This appliance has a polarized plug (one blade is wider than the other). As a safety feature, this plug will fit into a polarized outlet only one way. If the plug does not fit fully into the outlet, reverse the plug. If it still does not fit, contact a qualified electrician. Do not attempt to defeat this safety feature.

SAVE THESE INSTRUCTIONS

For Household Use Only

GETTING TO KNOW YOUR ELECTRONIC IRON

Before using your Shark Professional Lightweight Iron, remove any labels, stickers or tags that may be attached to the body or soleplate of the iron. When turned on for the first time, your new iron may emit an odor for up to 10 minutes. This is due to the initial heating of the materials used in making the iron.

The odor is safe and should not reoccur after initial heating. Also, before ironing with steam for the first time, allow iron to heat, hold in a horizontal position and hit the burst of steam button several times. The iron may emit some small particles from the steam holes. This is normal and will clear after pressing the burst of steam button several times.

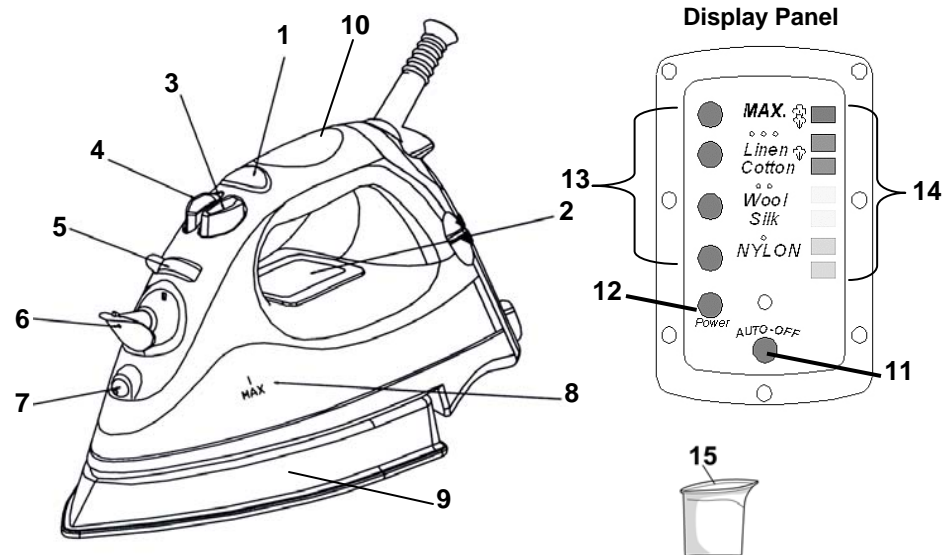

1. Electronic Temperature Control
2. Display Panel
3. Atomizer Spray Button
4. Burst of Steam Button
5. Variable Steam Control
6. Water Inlet Door
7. Spray Nozzle

8. Water Level Window
9. Stainless Steel Soleplate
10. Handle
11. Auto-Shut-Off
12. Power On Light
13. Fabric Settings
14. Temperature & Steam Indicators
15. Water Flask

Technical Specifications

Voltage: 120V, 60 Hz
Power: 1500 Watts

Illustrations may differ from actual product

FEATURES OF SHARK ELECTRONIC IRON

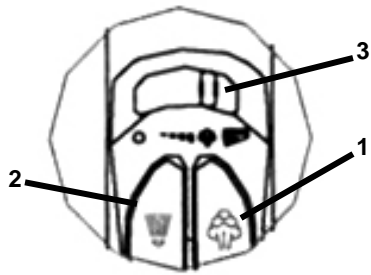

1. BURST OF STEAM BUTTON

Burst of steam provides extra, sudden bursts of steam which aid in removing stubborn wrinkles from fabrics such as denim, cotton or linen.

2. ATOMIZER SPRAY BUTTON

Pressing this button provides a defined jet of spray which gently moistens fabric.

3. VARIABLE STEAM CONTROL

Minimum to maximum steaming for different materials. Self cleaning feature flushes internal sole plate with water.

4. ANTI-DRIP FUNCTION

Cuts off water when the iron temperature is too low.

5. BUILT-IN ANTI-CALCIUM FILTER

Prevents calcium build-up and prolongs the life of the iron.

6. STAINLESS STEEL SOLEPLATE

Provides maximum glide-ability and heat retention.

LED Display Panel

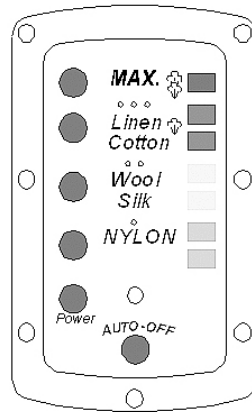

7. LED DISPLAY PANEL

Displays the fabric setting (left) and the temperature indicators (right).

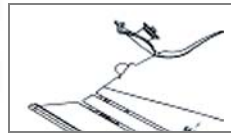

8. WATER FILLING INLET

The cover prevents dust and foreign matter from entering the water tank. It also stops any water from spilling during ironing.

9. PIVOT CORD

For left or right handed use. Pivots up and down; prevents dragging along the fabric. The flexible cord protector protects the cord from fraying.

OPERATING INSTRUCTIONS

This appliance is for HOUSEHOLD USE ONLY and may be plugged into any 120V AC polarized electrical outlet. Do not use any other type of outlet.

FABRIC & TEMPERATURE INDICATORS

Press on the Electronic Temperature Control to select the desired fabric setting. The red lights at the left of the LED Display Panel will light up. At the same time, the temperature indicator lights on the right side of the LED Display Panel will start to flash. They will stop flashing when the iron reaches the selected temperature.

DRY IRONING

For dry ironing, turn the variable steam control dial all the way to the right to "0". This will cut off the steam flow if water is in the water tank. All marked fabric settings on the LED Display Panel can be used for dry ironing.

1. Plug the cord into a polarized, 120V AC electrical outlet. The power "ON" light will come on, indicating that the iron is receiving power.
2. Press on the electronic temperature control button to select the desired fabric/temperature setting. Turn the variable steam control to "0". (See "Ironing Guide" for a guide to temperature selection.)
3. Place iron on its heel (on a stable, protected surface) while iron is warming to desired temperature.

STEAM IRONING

CAUTION: DO NOT aim iron at face, towards yourself, or anyone else while using or adjusting steam.

Burns or serious injury may occur. WARNING: Before filling the iron with water, be sure the iron is not plugged into the electrical outlet. The iron may be filled with water while it is hot.

CAUTION: TO PREVENT THE RISK OF BURNS, use caution when filling iron with water. Burns can occur from touching hot metal parts, hot water, or steam.

NOTE: Because of the soleplate design, ordinary tap water may be used with this iron. However, in very hard water areas, we recommend using distilled or demineralized water.

WARNING: Never fill the iron with fabric conditioner, starches or any other liquid, as these will damage the steam mechanism. Do not use contaminated water.

1. Open the water filling inlet cover. Holding the iron at a slight angle, pour water slowly into the water filling inlet. (Fig. 1) Fill tank to desired level or to the "MAX" water level marking using the water filling flask. (When the iron is upright, the see-through water tank allows you to gauge the amount of water.) **DO NOT** overfill the tank. When finished filling the iron with water, close the water inlet cover before continuing.

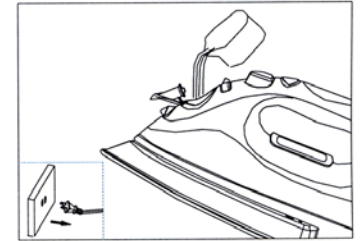

Fig. 1

2. Plug the cord into a polarized, 120V AC electrical outlet.
3. Press on the electronic temperature control button to select the desired fabric and temperature setting. Turn the variable steam control dial to the desired steam setting. (See "Ironing Guide" for a guide to temperature selection.)

OPERATING INSTRUCTIONS

- Place the iron on its heel on a stable, protected surface and allow the iron to heat for approximately two (2) minutes or until the temperature settings on the right side of the LED display panel have stopped flashing.
- Turn the variable steam control dial to the right to increase the amount of steam. When using extra steam, the iron uses more water and it may be necessary to fill the water tank more often. (Fig. 2)

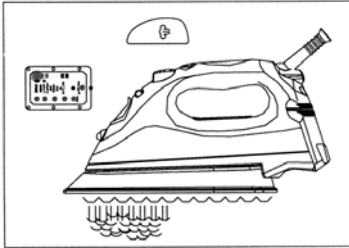

Fig. 2

BURST OF STEAM BUTTON

CAUTION: DO NOT aim iron at face, towards yourself, or anyone else while using or adjusting steam. Burns or serious injury may occur.

The burst of steam position is useful when ironing denim, cotton and linens. It provides quick bursts of steam which aid in removing stubborn wrinkles. The burst of steam feature can be used with Dry or Steam ironing as desired.

- Make sure the water tank is at least 1/2 filled with water.
- Select the desired fabric and temperature setting. Place the iron on its heel (on a stable, protected surface) and allow it to heat for approximately 2 minutes.
- Position variable steam control to the burst of steam position. (Fig. 3)
- With the iron in a horizontal position, press the steam button several times to prime the pump.

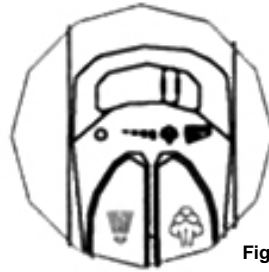

Fig. 3

- Slide the variable steam control up to increase the amount of steam. (Fig. 3) When using extra steam, the iron uses more water and it may be necessary to fill the tank more often. See page 4 for refilling the iron with water.
- Steam is produced as soon as the iron is held in the horizontal position. Steam will stop coming out when the iron is put on its heel in a vertical position or by setting the variable steam control to "0".

ATOMIZER SPRAY NOZZLE

The atomizer spray nozzle is useful on fabrics with stubborn wrinkles. Press the spray button and a jet of water will spray onto the fabric being ironed. (Fig. 4) The water spray can be used with dry or steam ironing as desired.

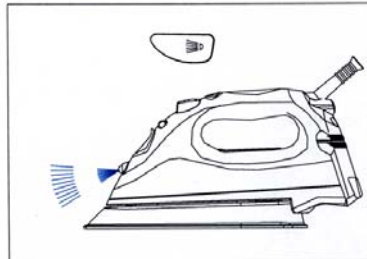

Fig. 4

OPERATING INSTRUCTIONS

SELECTING IRON TEMPERATURES

Always read garment labels and follow the manufacturer's ironing instructions. Refer to the "Ironing Chart" on page 9 for temperature recommendations:

- Use low settings for nylon and other synthetics.
- Use moderate settings for wool, silks, and blends.
- Use high settings for cottons and linens.

- Stand the iron upright on its heel.
- Plug the cord into a polarized, 120V AC electrical outlet.
- Press the electronic temperature control until you get the desired fabric/temperature setting.
- The light on the right side of the LED display panel will stop flashing when the desired temperature has been reached. (Fig. 5)

IRONING HINTS

WARNING: To prevent fire, do not leave iron unattended while connected.

- Sort articles to be ironed according to the type of fabric. This will reduce the need to adjust the temperature for different types of garments.
- If you are not sure of the fiber content of a garment, test fabric by ironing a small area such as a seam or inside hem section before ironing a visible area. Start with a low temperature setting and gradually increase to find the best setting.
- When reducing the temperature to iron sensitive fabrics, allow approximately 2 minutes for the iron to cool to the new temperature setting.
- Fabrics such as velour, wool, linen and silk are best ironed with an ironing cloth to prevent shine marks.

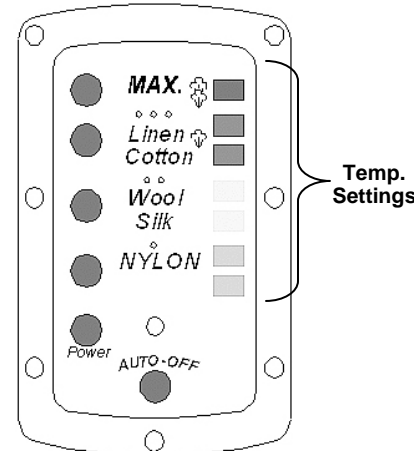

Fig. 5

OPERATING INSTRUCTIONS

AUTO SHUT-OFF

The **Professional Lightweight Iron** is equipped with an electronic auto-off. The electronic auto-off switches the iron off if it has been left standing unmoved in any position (sideways, flat or upright) for approximately **7-9 minutes**. A red light on the LED display panel will flash when the iron switches itself off. (Fig. 6) To switch the iron back on, just shake the iron side-to-side several times until the "Power ON" light is re-illuminated. Then re-set the temperature to the desired setting.

Note: The iron may require additional warm-up time if the auto-off feature was activated for an extended period.

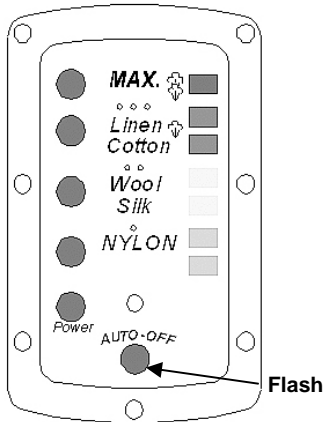

Fig. 6

EMPTYING THE IRON

1. Always empty iron after each use.
2. When finished using the iron, turn the variable steam control to "0" and press the electronic temperature control button until the power light is lit.
3. Unplug the iron from the electrical outlet.
4. Turn the iron upside down over the sink with the tip pointing downward and allow the water to flow from the opening.
5. Place iron upright and allow to cool before storing.

CAUTION: Use caution when emptying the iron. Burns may occur from touching hot metal surfaces, hot water or steam.

SELF CLEANING

It is important to "Self Clean" the iron at least every two weeks to remove scale, calcium, etc. The harder the water, the more often the iron should be self cleaned.

1. Set the variable steam control to any steam position.
2. Fill the water tank up to the "MAX" level.
3. Stand the iron on its heel. Plug the iron into the electrical outlet.
4. Press the electronic temperature control button until you get the "MAX" temperature setting on the display panel and wait until the iron heats up and temperature setting light stops flashing.
5. Turn the variable steam control all the way to the right to the self-cleaning position and hold the iron horizontally over the sink. (Fig. 7)
6. Boiling water and steam will now be ejected from the holes in the soleplate. The impurities and scale are washed away with it.
7. Move the iron back and forth as this happens.
8. If there is any water left in the water tank after the iron stops steaming, just empty the remaining water in a sink following the instructions for emptying the iron.
9. Turn the variable steam control to the "0" position when the water tank is empty.
10. Place the iron back upright on its heel to cool down before storing.

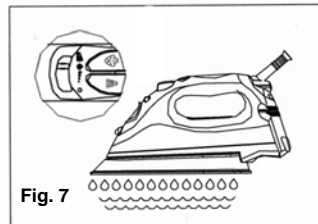

Fig. 7

OPERATING INSTRUCTIONS











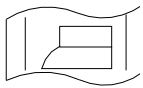









STORAGE

1. Always turn the variable steam control to "0" after you have emptied the water tank.
2. Allow the iron to cool down.
3. Always store the iron in the upright position to protect the soleplate.
4. From time to time, clean the exterior of the iron with a damp cloth and wipe dry.
5. If you use spray starch, wipe the soleplate occasionally with a soft damp cloth to prevent the build-up of deposits.
6. If the iron has not been used for a few weeks, hold the iron horizontally and allow to steam for 2 minutes before ironing.

NOTE: The anti drip function reduces water dripping and water stains. It does not prevent water dripping and water stains if you press the steam burst button too often or if the temperature is too low. The amount of water droplets will eventually decrease after the iron is used for 2 to 3 tankfuls of steaming and ironing.

IRONING CHART

NOTE: Always refer to the garment care tag for ironing instructions. Before starting to iron delicate fabrics, it is best to first test the temperature of the iron on a hem or an inside seam.

DIRECTIONS ON LABEL					
FABRIC		SYNTHETIC FIBERS, e.g. acrylic, nylon polyester	SILK WOOL	COTTON LINEN	Please note that  on the label means THIS ARTICLE CANNOT BE IRONED!
LED DISPLAY PANEL		MIN 		MAX 	
STEAM CONTROL		0	MINIMUM STEAM	MAXIMUM STEAM	
BURST OF STEAM					
SPRAY					

TROUBLESHOOTING

PROBLEM	POSSIBLE REASONS & SOLUTIONS
Iron does not heat	<ul style="list-style-type: none"> Iron should be plugged into a 120V AC electrical outlet only. Make sure that the plug is securely in the socket. Temperature setting too low. Turn to higher setting.
Some odor or small particles come out of steam vents of new iron	<ul style="list-style-type: none"> This is normal. Follow instructions for first use and allow iron to steam through 2-3 fillings & press the steam burst button occasionally to eliminate small white particles.
Iron does not steam	<ul style="list-style-type: none"> Water tank may be empty or water level is very low. Add water. Make sure that the fabric/temperature setting and the variable steam control are correctly set. For maximum steam, (setting 'Max' on steam control), temperature setting should be set on '•••'. Variable steam control dial is set on "0". Always allow the iron to reach the selected temperature with the variable steam control setting at '0'. Make sure the temperature setting is set in the correct steam area, e.g. '•', and the steam control is <u>not</u> on '0'. For more steam, turn temperature dial to higher setting, e.g. '•••', and the steam control to 'Max'. If temperature setting and steam control setting are correct and there is no steam, <u>gently</u> tap the soleplate on the ironing board a few times. Move the variable steam control from '0' to 'Max' a few times.
Water droplets coming from steam vents	<ul style="list-style-type: none"> Iron may not be hot enough. Set temperature to the 'Max' position. Always allow iron sufficient time to heat up before activating the variable steam control. Overuse of steam burst. Allow more time between each burst. Iron may have been overfilled. Turn iron off, empty water and follow instructions for filling. Steam performance may be low if iron requires seasoning. To season, use regular tap water for 1 or 2 tanks until steam performance improves.

ONE (1) YEAR LIMITED WARRANTY

EURO-PRO Operating LLC warrants this product to be free from defects in material and workmanship for a period of one (1) year from the date of the original purchase, when utilized for normal household use, subject to the following conditions, exclusions and exceptions.

If your appliance fails to operate properly while in use under normal household conditions within the warranty period, return the complete appliance and accessories, freight prepaid. For Customer Service support, call 1 (800) 798-7398 or visit our website www.sharkcompany.com.

If the appliance is found to be defective in material or workmanship, **EURO-PRO Operating LLC** will repair or replace it free of charge. Proof of purchase date and \$ 9.95 to cover the cost of return shipping and handling must be included. *

The liability of **EURO-PRO Operating LLC** is limited solely to the cost of the repair or replacement of the unit at our option. This warranty does not cover normal wear of parts and does not apply to any unit that has been tampered with or used for commercial purposes. This limited warranty does not cover damage caused by misuse, abuse, negligent handling or damage due to faulty packaging or mishandling in transit. This warranty does not cover damage or defects caused by or resulting from damages from shipping or repairs, service or alterations to the product or any of its parts, which have been performed by a repair person not authorized by **EURO-PRO Operating LLC**.

This warranty is extended to the original purchaser of the unit and excludes all other legal and/or conventional warranties. The responsibility of **EURO-PRO Operating LLC** if any, is limited to the specific obligations expressly assumed by it under the terms of the limited warranty. **In no event is EURO-PRO Operating LLC** liable for incidental or consequential damages of any nature whatsoever. Some states/provinces do not permit the exclusion or limitation of incidental or consequential damages, so the above may not apply to you.

This warranty gives you specific legal rights, and you may also have other rights which vary from state to state or province to province.

***Important: Carefully pack item to avoid damage in shipping. Be sure to include proof of purchase date and to attach tag to item before packing with your name, complete address and phone number with a note giving purchase information, model number and what you believe is the problem with item. We recommend you insure the package (as damage in shipping is not covered by your warranty). Mark the outside of your package "ATTENTION CUSTOMER SERVICE". We are constantly striving to improve our products, therefore the specifications contained herein are subject to change without notice.**



PRODUCT REGISTRATION CARD FOR CANADIAN CONSUMERS ONLY

Please complete and return within ten (10) days of purchase. The registration will enable us to contact you in the event a product defect is discovered. By returning this card you acknowledge to have read and understood the instructions for use, and warnings set forth in the accompanying instructions. Please return to:

Canada: **EURO-PRO Operating LLC**, 4400 Bois Franc, St. Laurent, Quebec, H4S 1A7

GI468C			
Appliance model			
Date purchased	Name of store		
Owner's name			
Address	City	Prov.	Postal Code

INSTRUCCIONES IMPORTANTES DE SEGURIDAD

Al usar su plancha, siempre debe tomar precauciones básicas de seguridad, incluyendo las siguientes:

1. Lea las instrucciones con detenimiento.
2. Use la plancha solamente para su uso previsto.
3. Para protegerse contra el riesgo de electrocución, no sumerja la plancha en el agua ni en otros líquidos.
4. Nunca estire el cable eléctrico del tomacorriente. Tome el enchufe y estírelo del tomacorriente.
5. No permita que el cable eléctrico toque las superficies calientes. Deje que la plancha se enfríe completamente antes de almacenarla.
6. Siempre debe desconectar la plancha del tomacorriente al llenarla con agua, al vaciarla o cuando no la esté utilizando.
7. No use la plancha si el cable eléctrico está dañando, si la plancha se ha caído o si se ha dañado de cualquier manera. Para evitar el riesgo de electrocución, no desensamble la plancha. Devuelva la plancha a **EURO-PRO Operating LLC** para inspección y reparación. Un ensamblaje incorrecto puede provocar el riesgo de electrocución durante el uso de la plancha.
8. Cuando un aparato está siendo utilizado por o cerca de los niños, es necesario supervisarla. Nunca deje la plancha desatendida mientras esté conectada o en la tabla de planchar.
9. El tocar las piezas de metal caliente, el agua caliente o el vapor puede causar quemaduras. Sea cauteloso al girar una plancha de vapor boca abajo; puede que haya agua caliente en el recipiente.
10. Nunca use ni coloque la plancha en una superficie inestable.
11. Mientras esté encendida la plancha, nunca debe colocarla en una superficie no protegida, ni siquiera colocarla en la base.
12. **PRECAUCIÓN: PARA EVITAR LA ELECTROCUCIÓN U OTRA LESIÓN**, antes de llenar la plancha con agua, asegúrese de que esté desenchufada.
13. **ADVERTENCIA: Nunca llene la plancha con acondicionador de telas, almidones ni con ningún otro tipo de solución, ya que pueden dañar el mecanismo de vapor. No use agua contaminada.**
14. **PRECAUCIÓN: PARA EVITAR UN INCENDIO**, nunca deje la plancha desatendida mientras esté enchufada.
15. **PRECAUCIÓN: PARA EVITAR LA ELECTROCUCIÓN**, nunca deje la plancha en un lugar donde se pueda caer o llegar en contacto con el agua u otro líquido. Si la plancha se cae en el agua o en otro líquido, desenchúfela de inmediato. **NUNCA** debe meter la mano en el agua ni en el líquido.
16. **ADVERTENCIA: Nunca** use un estropajo, limpiadores abrasivos o químicos, ni solventes para limpiar el exterior ni la placa de su plancha. Esto podría raspar y/o dañar la superficie.
17. **PRECAUCIÓN: NO** apunte la plancha hacia la cara, hacia su cuerpo o hacia otra persona mientras la esté utilizando o ajustando el vapor. Podría provocar quemaduras o lesiones graves.
18. Siempre almacene la plancha en posición vertical, no en la placa. Si la almacena horizontalmente, hasta la más mínima humedad podría causar corrosión y manchas en la placa.
19. **Este aparato es para uso doméstico solamente.**

INSTRUCCIONES ESPECIALES

1. Para evitar la sobrecarga de circuitos, no use el mismo circuito para operar otro electrodoméstico de alta potencia.
2. Si es absolutamente necesario usar un cable de extensión, use un cable de 15 amperios. Los cables de menos amperios se podrían calentar. Sea precavido al acomodar el cable para evitar estirarlo o tropezarse con él.

ENCHUFE POLARIZADO: Este electrodoméstico tiene un enchufe polarizado (una clavija está más ancha que la otra). Por razones de seguridad, este enchufe solamente entrará en el tomacorriente polarizado de una sola forma. Si el enchufe no entra totalmente al tomacorriente, debe insertarlo del lado reverso. Si aún así no entra, consulte con un electricista profesional. No intente sobrepasar este elemento de seguridad.

GUARDE ESTAS INSTRUCCIONES Para uso doméstico solamente

FAMILIARIZARSE CON SU PLANCHA ELÉCTRICA

Antes de utilizar su Plancha Profesional Ligera de Shark, quite los adhesivos, pegatinas o etiquetas de la plancha y de la placa de la plancha. Al encenderla por primera vez, su plancha nueva podría emitir un olor por hasta 10 minutos. Esto se debe al calentamiento inicial de los materiales utilizados para hacer la plancha.

El olor es inocuo y no debe surgir después del calentamiento inicial. Además, antes de planchar con vapor por primera vez, debe permitir que la plancha se caliente, mantenerla en posición horizontal y luego presionar el botón de expulsión de vapor varias veces. La plancha podría emitir algunas partículas pequeñas por los hoyos para el vapor. Esto es normal y se quitará después de presionar el botón de expulsión de vapor varias veces.

Pantalla de Control

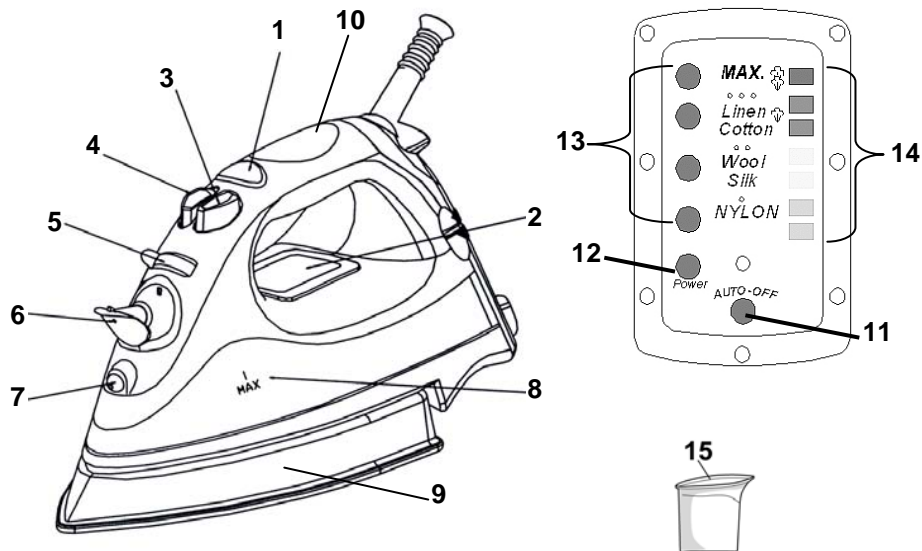

- | | |
|--|---|
| 1. Control eléctrico de la temperatura | 9. Placa de acero inoxidable |
| 2. Pantalla de control | 10. Manija |
| 3. Botón del atomizador de rocío | 11. Auto apagado |
| 4. Botón de expulsión de vapor | 12. Luz indicadora al encender |
| 5. Control de vapor variable | 13. Configuraciones para las telas |
| 6. Tapa del recipiente para el agua | 14. Indicadores de temperatura y de vapor |
| 7. Boquilla de rocío | 15. Recipiente para el agua |
| 8. Ventanilla del nivel del agua | |

Especificaciones técnica

Voltaje: 120V, 60 HZ
Potencia: 1500 Vatios

Las ilustraciones pueden variar del producto actual

CARACTERÍSTICAS DE LA PLANCHA ELÉCTRICA DE SHARK

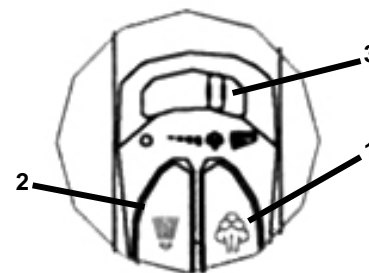

1. BOTÓN DE EXPULSIÓN DE VAPOR

El botón de vapor provee repentinas expulsiones adicionales de vapor para ayudar a eliminar las arrugas difíciles en telas tales como la mezclilla, algodón o lino.

2. BOTÓN DEL ATOMIZADOR DE ROCÍO

Este botón provee un rocío definido que humedece levemente la tela.

3. CONTROL DE VAPOR VARIABLE

Vapor a nivel mínimo a nivel máximo para diferentes telas. La función de auto-limpieza purgue la placa con agua.

4. FUNCIÓN CONTRAGOTEO

Cierra la salida del agua cuando la temperatura de la plancha es demasiado baja.

5. FILTRO EMPOTRADO ANTI CALCIO

Evita la acumulación del calcio y amplía la vida útil de la plancha.

6. PLACA DE ACERO INOXIDABLE

Provee un deslice máximo y la retención del calor.

Pantalla de Control LED

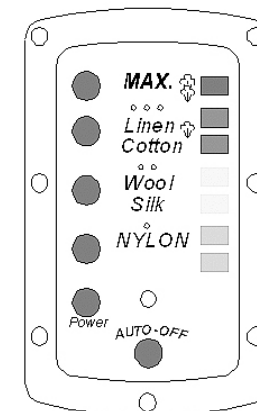

7. PANTALLA DE CONTROL LED

Muestra la configuración de la tela (a la izquierda) y los indicadores de temperatura (a la derecha).

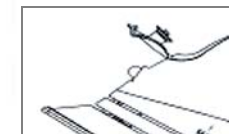

8. TAPA DEL RECIPIENTE DEL AGUA

Esta tapa evita que el polvo y otras sustancias entren al recipiente del agua. También evita que el agua se derrame durante el uso de la plancha.

9. CABLE GIRATORIO

Para uso con la mano derecha o izquierda. Se gira hacia arriba y hacia abajo; evita estirar la tela. El protector flexible del cable evita el deshilado del cable.

INSTRUCCIONES DE FUNCIÓN

Este aparato es para USO DOMÉSTICO SOLAMENTE y puede ser enchufado en cualquier tomacorriente polarizado de 120V AC. No use ningún otro tipo de tomacorriente.

INDICADORES DE TELA Y TEMPERATURA

Presione el Control eléctrico de temperatura para seleccionar la configuración deseada para la tela. Las luces rojas en el lado izquierdo de la Pantalla de control LED se encenderán.

A la vez, las luces indicadoras de la temperatura en el lado derecho de la Pantalla de control LED empezarán a destallar. Dejarán de destallar cuando la plancha llegue a la temperatura seleccionada.

PLANCHADO SECO

Para un planchado seco, gire el control de vapor variable a la derecha hasta que llegue al "0". Esto interrumpirá el flujo del vapor si hay agua en el recipiente de agua. Todas las configuraciones de telas marcadas en la Pantalla de control LED pueden ser utilizadas para un planchado seco.

1. Enchufe el cable en un tomacorriente eléctrico polarizado de 120V AC. Se encenderá la luz "ON" (Encendido), indicando que la plancha está recibiendo corriente.
2. Presione el botón de control eléctrico de la temperatura para seleccionar la configuración deseada de la tela/temperatura. Gire el botón de vapor variable a "0". (Vea la "Guía de Planchado" para una guía sobre la selección de temperatura)
3. Coloque la plancha en su base (en una superficie estable y protegida) mientras que la plancha se esté calentando a la temperatura deseada.

PLANCHADO A VAPOR

PRECAUCIÓN: NO apunte la plancha hacia la cara, su cuerpo ni hacia otras personas mientras esté utilizando o ajustando el vapor. Podría provocar quemaduras o lesiones graves.

ADVERTENCIA: Antes de llenar la plancha con agua, asegúrese de que la plancha no esté conectada en un tomacorriente. Puede llenar la plancha con agua mientras esté caliente.

PRECAUCIÓN: PARA EVITAR LAS QUEMADURAS, tome precaución mientras llena la plancha con agua. Las quemaduras pueden resultar al tocar las piezas de metal caliente, el agua caliente o el vapor.

ATENCIÓN: Debido al diseño de la placa, puede utilizar agua potable en esta plancha. Sin embargo, en áreas con agua muy dura, recomendamos el uso de agua destilada o sin minerales.

ADVERTENCIA: Nunca llene la plancha con acondicionador de telas, almidones ni con ningún otro tipo de solución, ya que pueden dañar el mecanismo de vapor. No use agua contaminada.

1. Abra la tapa del recipiente para agua. Con la plancha inclinada un poco a un ángulo, vierta el agua despacio en el recipiente de agua. (Fig. 1) Llene el recipiente al nivel deseado o hasta el nivel máximo "MAX" con el frasco de agua. (Cuando la plancha está en posición vertical, el recipiente de agua transparente le permite ver el nivel del agua.) NO llene el recipiente en exceso. Al terminar de llenar la plancha con agua, cierre la tapa del recipiente antes de continuar.

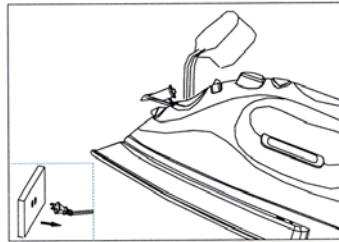

Fig. 1

2. Conecte el cable en un tomacorriente polarizado de 120V AC.

INSTRUCCIONES DE FUNCIÓN

3. Presione el botón de control eléctrico de temperatura para seleccionar la configuración deseada de la tela y la temperatura. Gire el control de vapor variable para seleccionar el vapor deseado. (Vea la "Guía de Planchado" para una guía sobre la selección de temperatura).
4. Coloque la plancha en su base en una superficie estable y protegida y permita que la plancha se caliente por aproximadamente dos (2) minutos o hasta que la configuración de temperatura en el lado derecho de la pantalla de control LED deje de destallar.
5. Gire el botón del vapor variable a la derecha para aumentar el vapor. Cuando usa más vapor, la plancha usa más agua y puede ser necesario llenar el recipiente de agua con más frecuencia. (Fig. 2)

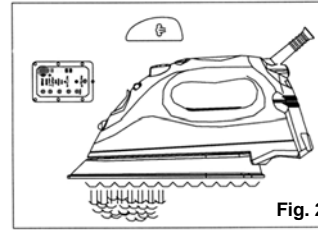

Fig. 2

BOTÓN DE EXPULSIÓN DE VAPOR

PRECAUCIÓN: NO apunte la plancha hacia la cara, su cuerpo ni hacia otras personas mientras esté utilizando o ajustando el vapor. Podría provocar quemaduras o lesiones graves.

El control de expulsión de vapor es útil para planchar la mezclilla, el algodón y el lino. Provee expulsiones rápidas de vapor que ayudan a eliminar las arrugas difíciles. La configuración de expulsión de vapor puede ser utilizada con el planchado seco o a vapor a su preferencia.

1. Asegúrese de que el recipiente de agua esté lleno al menos a la mitad.
2. Seleccione la configuración de la tela y la temperatura. Coloque la plancha en su base (en una superficie estable y protegida) y permita que se caliente por aproximadamente 2 minutos.
3. Gire el control de vapor variable a la posición de expulsión de vapor. (Fig. 3)

4. Con la plancha en posición horizontal, presione el botón de vapor varias veces para preparar la bomba.

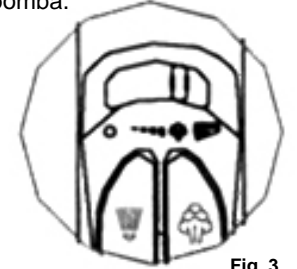

Fig. 3

5. Deslice el control de vapor variable hacia arriba para aumentar el vapor. (Fig. 3) Al usar vapor adicional, la plancha usa más agua y puede ser necesario llenar el recipiente con más frecuencia. Vea la página 15 para detalles sobre cómo llenar la plancha con agua.
6. El vapor es producido tan pronto que la plancha es puesta en posición vertical. El vapor dejará de salir cuando la plancha es colocada en su base o en posición vertical o incluso al fijar el control de vapor variable en "0".

BOQUILLA DEL ATOMIZADOR DE ROCÍO

La boquilla del atomizador de rocío es útil para las telas con arrugas difíciles. Presione el botón del rocío y el agua rociará la tela que esté planchando. (Fig. 4) El rocío de agua puede ser utilizado con un planchado seco o a vapor a su preferencia.

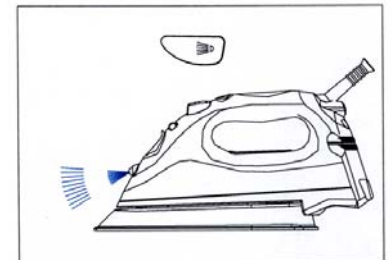

Fig. 4

SELECCIÓN DE TEMPERATURAS DE LA PLANCHA

Siempre lea las etiquetas de la ropa y siga las instrucciones de planchado del fabricante. Consulte la "Tabla de Planchado" en la página 20 para recomendaciones de la temperatura:

- Use configuraciones bajas para el nylon y otras telas sintéticas.
 - Use configuraciones moderadas para la lana, la seda y las telas combinadas.
 - Use configuraciones altas para el algodón y el lino.
1. Coloque la plancha en su base en posición vertical.
 2. Conecte el cable en un tomacorriente polarizado de 120V AC.
 3. Presione el control eléctrico de temperatura hasta obtener la configuración de tela/temperatura deseada.
 4. La luz en el lado derecho de la pantalla de control LED dejará de destallar cuando la plancha llegue a la temperatura deseada. (Fig. 5)

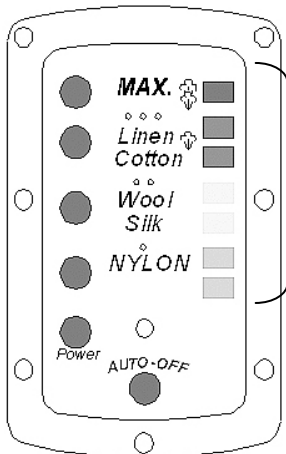

Fig. 5

CONSEJOS PARA EL PLANCHADO

ADVERTENCIA: Para evitar un incendio, no deje la plancha desatendida mientras esté conectada.

- Separe la ropa que desea planchar según el tipo de tela que sea. Esto ayudará a reducir la necesidad de ajustar la temperatura para diferentes tipos de prendas.
- Si no está seguro de la tela de alguna prenda, pruebe un pedazo de la tela al planchar una sección pequeña tal vez en la costura o el dobladillo antes de planchar un área visible. Empiece con la configuración baja de la temperatura y luego poco a poco aumentela hasta conseguir la mejor configuración.
- Al reducir la temperatura para telas más delicadas, deje que la plancha se enfríe un poco por aproximadamente 2 minutos para que se ajuste a la nueva configuración de temperatura.
- Las telas tales como el terciopelo, la lana, el lino y la seda se planchan mejor con un trapo de planchado para evitar dejarles marcas brillosas.

APAGADO AUTOMÁTICO

La Plancha Profesional Ligera de SHARK está equipada con un **interruptor electrónico automático** que apaga la plancha si es que se ha dejado inmóvil **aproximadamente 7 a 9 minutos** en cualquier posición (de costado, sobre su base o vertical sobre su talón). Una luz roja destellará en el panel cuando la plancha se apague sola. (Fig.7) Para volver a encender la plancha, sacuda la plancha varias veces hacia los costados hasta que la luz de encendido se vuelva a iluminar y luego vuelva a ajustar la temperatura al nivel deseado.

Nota: La plancha puede requerir tiempo de calentamiento adicional si el apagado automático se activó durante mucho tiempo.

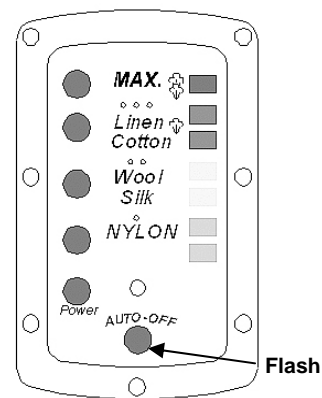

Fig. 6

VACÍO DE LA PLANCHA

1. Siempre vacíe la plancha después de cada uso.
2. Al terminar de planchar, gire el botón de vapor variable al "0" y presione el control eléctrico de temperatura hasta que prenda la luz que indica que la plancha está encendida.
3. Desconecte la plancha del tomacorriente eléctrico.
4. Gire la plancha boca abajo sobre el fregadero con la punta hacia abajo para que salga el agua de la abertura.
5. Coloque la plancha en posición vertical y permita que se enfríe antes de almacenarla.

PRECAUCIÓN: Muestre cautela al vaciar la plancha. Podrían surgir quemaduras al tocar las superficies de metal caliente, el agua caliente o el vapor.

AUTO-LIMPIEZA

Es importante que la plancha haga la "Auto-Limpieza" por lo menos cada dos semanas para eliminar el sarro, calcio, etc. Entre más dura el agua, con mayor frecuencia se debe usar la función de auto-limpieza de la plancha.

1. Fije el control de vapor variable a cualquier configuración de vapor.
2. Llene el recipiente hasta el nivel máximo "MAX".
3. Coloque la plancha en su base. Conecte la plancha en el tomacorriente.
4. Presione el botón de control eléctrico de temperatura hasta llegar a la temperatura máxima "MAX" en la pantalla de control y espere hasta que la plancha se caliente y la luz indicadora de la temperatura deje de destallar.
5. Gire el control de vapor variable totalmente hacia la derecha a la configuración de auto-limpieza y mantenga la plancha en posición horizontal sobre el fregadero. (Fig. 7)
6. El agua caliente y el vapor saldrán de los hoyos en la placa. Esto eliminará las impurezas y el sarro de la plancha.
7. Mueva la plancha hacia adelante y hacia atrás durante este proceso.
8. Si queda agua en el recipiente de agua después de que la plancha deje de producir vapor, simplemente tire el agua restante en el fregadero de acuerdo a las instrucciones para vaciar la plancha.
9. Gire el control de vapor variable a la posición "0" cuando el recipiente de agua esté vacío.
10. Coloque la plancha en su base en posición vertical para que se enfríe antes de almacenarla.

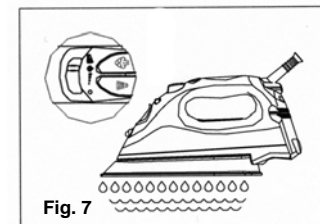

Fig. 7

INSTRUCCIONES DE FUNCIÓN

ALMACENAMIENTO

1. Siempre gire el control de vapor variable a la posición "0" después de vaciar el recipiente de agua.
2. Deje que la plancha se enfríe.
3. Debe siempre almacenar la plancha en posición vertical para proteger la placa.
4. De vez en cuando, limpie el exterior de la plancha con un trapo húmedo y luego séquelo.
5. Si está usando un atomizador de almidón, limpie de vez en cuando la placa con un trapo suave y húmedo para evitar la acumulación de depósitos.
6. Si la plancha no ha sido utilizada por varias semanas, mantenga la plancha en posición horizontal y permita que salga el vapor por 2 minutos antes de planchar con ella.

ATENCIÓN: La función contra goteo reduce las goteras del agua y las manchas de agua. No previene el goteo del agua y las manchas de agua cuando el botón de expulsión de vapor es pulsado demasiadas veces o si la temperatura es demasiado baja. La cantidad de goteras de agua disminuirá gradualmente después de que la plancha sea utilizada con 2 a 3 recipientes llenos de agua para planchar o vaporizar.

TABLA DE PLANCHADO

ATENCIÓN: Siempre debe ver la etiqueta de cuidado de la ropa para instrucciones de planchado. Antes de empezar a planchar las telas delicadas, es mejor que pruebe la temperatura de la plancha en un dobladillo o costura interior.

INSTRUCCIONES EN LA ETIQUETA					
TELA		FIBRAS SINTÉTICAS, ej. acrílico, nylon y poliéster	SEDA LANA	ALGODÓN LINO	Tome en cuenta por favor que en la etiqueta significa que “¡ESTA PRENDA NO DEBE SER PLANCHADA!”
PANTALLA DE CONTROL LED		MIN 		MAX 	
CONTROL DE VAPOR		0	VAPOR MÍNIMO	VAPOR MÁXIMO	
EXPULSIÓN DE VAPOR					
ATOMIZADOR DE ROCÍO					

RESOLUCIÓN DE PROBLEMAS

PROBLEMAS	POSIBLES MOTIVOS Y SOLUCIONES
La plancha no se calienta	<ul style="list-style-type: none"> La plancha debe estar enchufada en un tomacorriente de 120V AC solamente. Asegúrese de que el enchufe esté sujetado firmemente en el tomacorriente. La configuración de temperatura está demasiado baja. Ajustela a una configuración más alta.
Algún olor o partículas pequeñas salen de los hoyos para el vapor de la plancha nueva	<ul style="list-style-type: none"> Esto es normal. Siga las instrucciones para el uso inicial y deje que la plancha expulse vapor por 2 ó 3 veces que use el recipiente lleno de agua y pulse en el botón de expulsión de vapor de vez en cuando para eliminar las partículas blancas pequeñas.
La plancha no produce vapor	<ul style="list-style-type: none"> El recipiente del agua podría estar vacío o el nivel del agua es demasiado bajo. Agregue más agua. Asegúrese de que las configuraciones de la tela/temperatura y el control de vapor variable estén fijadas correctamente. Para un vapor máximo, (fije el control de vapor a 'Max'), y la configuración de temperatura debe estar en '•••'. El control de vapor variable debe estar en "0". Siempre deje que la plancha llegue a la temperatura seleccionada con la configuración del control de vapor variable en '0'. Asegúrese de que la configuración de temperatura esté en el área correcta de vapor, tal como en '•' y que el control de vapor <u>no</u> esté en '0'. Para más vapor, gire el control de temperatura a una configuración más alta, tal como '•••' y el control de vapor a la configuración 'Max'. Si la configuración de la temperatura y el control de vapor están bien y no sale vapor, de algunos golpecitos con la placa en la tabla de planchar. Gire el control de vapor variable de '0' a 'Max' varias veces.
Gotas de agua salen de los hoyos para el vapor	<ul style="list-style-type: none"> La plancha podría no estar lo suficiente caliente. Fije la temperatura a la posición máxima 'Max'. Siempre deje suficiente tiempo para que la plancha se caliente antes de activar el control de vapor variable. El uso en exceso de la expulsión de vapor. Deje más tiempo entre cada expulsión. La plancha podría estar demasiado llena. Apague la plancha y luego vacíe el agua de acuerdo a las instrucciones para el relleno. El rendimiento del vapor puede ser bajo si la plancha requiere preparación. Para la preparación, use agua potable y use la plancha con 1 ó 2 recipientes llenos de agua hasta que mejore el rendimiento del vapor.

Modelo
GI468C

EURO-PRO 

GARANTIA LIMITADA DE UN (1) AÑO

EURO-PRO Operating LLC garantiza que este producto está libre de defectos en el material y en la mano de obra por el plazo de uno (1) año de la fecha de la compra original, siempre que sea utilizado para uso doméstico normal, sujeta a las siguientes condiciones, exclusiones y excepciones.

Si su aparato no funciona correctamente bajo condiciones de un uso doméstico normal dentro del plazo de la garantía, devuelva el producto y los accesorios, con envío prepagado. Para Servicio al Cliente, llame al 1 (800) 798-7398 o visite nuestro sitio Web www.sharkcompany.com.

Si el aparato tiene algún defecto en el material o la mano de obra, **EURO-PRO Operating LLC** lo reparará o reemplazará gratis. Usted debe incluir un recibo con la fecha de la compra además de \$9.95 para cubrir los costos de manejo y envío.*

La responsabilidad de **EURO-PRO Operating LLC** está limitada únicamente al costo de la reparación o reemplazo de la unidad a nuestra opción. La garantía no cubre el desgaste normal de las piezas ni aplica a ninguna unidad que ha sido maltratada o usada para fines comerciales. La garantía limitada no cubre daños debidos al empaque inadecuado o maltrato en tránsito. Esta garantía no cubre daños ni defectos causados por o resultando del envío o reparaciones, servicio o alteraciones del producto o cualquiera de sus piezas, que han sido realizadas por una persona no autorizada por **EURO-PRO Operating LLC**.

Esta garantía se extiende al comprador original de la unidad y excluye cualquier otra garantía legal o convencional. La responsabilidad de **EURO-PRO Operating LLC**, si acaso existe, está limitada a las obligaciones específicas expresamente asumidas por la compañía bajo los términos de la garantía limitada. En ningún caso será **EURO-PRO Operating LLC** responsable por daños incidentales o por consecuencia de cualquier tipo. Algunos estados/provincias no permiten la exclusión ni limitación por daños incidentales o por consecuencia, y por lo tanto lo mencionado previamente podría no aplicar en su caso.

Esta garantía le otorga a usted derechos legales específicos y también podría tener otros derechos que varían de estado a estado o de provincia a provincia.

Importante: Empaque el producto con cuidado para evitar danos en el envío. Asegúrese de incluir un recibo de la fecha de la compra y de fijar la etiqueta en el producto antes de empacarlo con su nombre, dirección y número de teléfono junto con una carta explicando la compra, el número del modelo y lo que usted considera el problema con el producto. Le recomendamos comprar un seguro para su paquete (ya que los danos incurridos en el envío no son cubiertos por la garantía). Escriba en la envoltura del paquete "ATTENTION CUSTOMER SERVICE" (Atención Servicio al Cliente). Estamos constantemente intentando mejorar nuestros productos, y por lo tanto las especificaciones expresadas aquí están sujetas a cambio sin aviso.



TARJETA DE INSCRIPCIÓN PARA CONSUMIDORES CANADIENSES SOLAMENTE

Favor de llenar y devolverla dentro de diez (10) días de la compra. Esta inscripción nos permitirá comunicarnos con usted en dado caso que se descubra un defecto en el producto. Al devolver esta tarjeta usted acepta que ha leído y entiende las instrucciones para el uso y las advertencias expresadas aquí con las instrucciones acompañantes.

Favor de enviar a:

Canadá: **EURO-PRO Operating LLC**, 4400 Bois Franc, St. Laurent, Quebec, H4S 1A7

GI468C

Modelo del aparato

Fecha de la compra

Nombre de la tienda

Nombre del dueño

Dirección

Ciudad

Provincia

Código postal

INSTRUCTIONS DE SÉCURITÉ IMPORTANTES

Lorsque vous utilisez votre fer à repasser, suivez toujours les mesures de sécurité de base, incluant les suivantes:

1. Lisez toutes les instructions attentivement.
2. Utilisez le fer à repasser seulement aux fins pour lesquelles il a été conçu.
3. Pour prévenir les risques de chocs électriques, ne plongez pas le fer à repasser dans l'eau ou dans d'autres liquides.
4. Ne tirez jamais sur le cordon pour le débrancher de la prise. Tirez sur la fiche pour la débrancher.
5. Ne laissez pas le cordon entrer en contact avec des surfaces chaudes. Laissez le fer à repasser refroidir complètement avant de le ranger.
6. Débranchez toujours le fer à repasser de la prise électrique lorsque vous remplissez ou videz l'eau, ou lorsque qu'il n'est pas en fonction.
7. N'utilisez pas le fer à repasser si son cordon est endommagé, s'il a subi un impact ou s'il est endommagé de quelque façon que ce soit. Pour éviter les risques de chocs électriques, ne démontez pas le fer à repasser. Retournez le fer à repasser à **EURO-PRO Operating LLC** pour vérification et réparation. Un remontage incorrect peut causer des risques de chocs électriques durant l'utilisation du fer à repasser.
8. Une supervision accrue est nécessaire pour tout appareil utilisé par ou près d'un enfant. Ne laissez pas le fer à repasser sans surveillance lorsqu'il est branché ou posé sur une planche à repasser.
9. Des brûlures peuvent être causées par les parties en métal chauffées, l'eau chaude ou la vapeur. Prenez garde en retournant un fer à repasser à la vapeur; le réservoir pourrait contenir de l'eau chaude.
10. N'utilisez jamais et ne posez jamais le fer sur une surface instable.
11. Lorsque le fer à repasser est chaud, ne le posez jamais sur une surface non protégée; même sur son talon d'appui.
12. **ATTENTION: POUR PRÉVENIR LES CHOC ÉLECTRIQUES OU D'AUTRES BLESSURES**, avant de remplir le fer à repasser d'eau, assurez-vous que la fiche est débranchée de la prise.

13. **AVERTISSEMENT: Ne remplissez jamais le fer à repasser d'assouplissant textile, d'empois ou de toute autre solution, puisque ceux-ci pourraient endommager le mécanisme à vapeur. N'utilisez pas d'eau contaminée.**
14. **ATTENTION: POUR PRÉVENIR LES INCENDIES**, ne laissez jamais le fer à repasser sans surveillance lorsqu'il est branché.
15. **ATTENTION: POUR PRÉVENIR LES CHOC ÉLECTRIQUES**, ne laissez jamais le fer à repasser dans un endroit où il pourrait tomber ou être tiré dans l'eau ou dans un autre liquide. Si le fer à repasser tombe dans l'eau ou dans un autre liquide, débranchez-le immédiatement. **NE METTEZ PAS LA MAIN** dans l'eau ou dans le liquide.
16. **AVERTISSEMENT: N'utilisez jamais de tampons à récurer, de nettoyeurs abrasifs ou chimiques, ou encore de solvants pour nettoyer l'extérieur ou la semelle de votre fer.** Vous pourriez érafler ou endommager la surface.
17. **ATTENTION: NE dirigez PAS** le fer vers votre visage, vers vous ou vers une autre personne lorsque vous utilisez ou ajustez la vapeur. Vous éviterez ainsi les brûlures et les blessures graves.
18. Rangez toujours votre fer à repasser en position debout et non sur sa semelle. S'il est rangé sur sa semelle, même une faible quantité d'humidité causera de la rouille et des taches.
19. **Cet appareil est destiné à un usage domestique seulement.**

INSTRUCTIONS SPÉCIALES

1. Pour éviter une surcharge du circuit, ne faites pas fonctionner un autre appareil haute puissance sur le même circuit.
2. Si un rallonge est absolument nécessaire, utilisez un cordon de 15 ampères. Les cordons d'un calibre inférieur pourraient surchauffer. Disposez le cordon avec soin pour éviter qu'il soit tiré ou qu'il fasse trébucher.

FICHE POLARISÉE: Cet appareil possède une fiche polarisée (une broche est plus large que l'autre). Cette fiche est munie d'un dispositif de sécurité. Elle peut être insérée dans une prise polarisée d'une seule façon. Si la fiche ne s'insère pas complètement dans la prise, inversez les broches. Si elle ne s'insère toujours pas, prenez contact avec un électricien qualifié. Ne tentez pas de contourner ce dispositif de sécurité.

CONSERVEZ CES INSTRUCTIONS
Pour usage domestique seulement

DÉCOUVREZ VOTRE FER À REPASSER ÉLECTRIQUE

Avant d'utiliser votre fer à repasser léger professionnel Shark, retirez toutes les étiquettes et tous les autocollants qui sont apposés sur le corps ou la semelle du fer. Lorsqu'il est mis sous tension pour la première fois, votre nouveau fer à repasser peut dégager une odeur pendant environ 10 minutes. Celle-ci est causée par le chauffage initial des matériaux utilisés dans la fabrication du fer.

Cette odeur est sans danger et ne devrait pas se répéter après le chauffage initial. Aussi, avant de repasser à la vapeur pour la première fois, laissez le fer chauffer, tenez-le en position horizontale et appuyez sur le bouton jet de vapeur plusieurs fois. Des petites particules peuvent se dégager des orifices à vapeur du fer. Ceci est normal et cessera lorsque vous aurez appuyé sur le bouton jet de vapeur plusieurs fois.

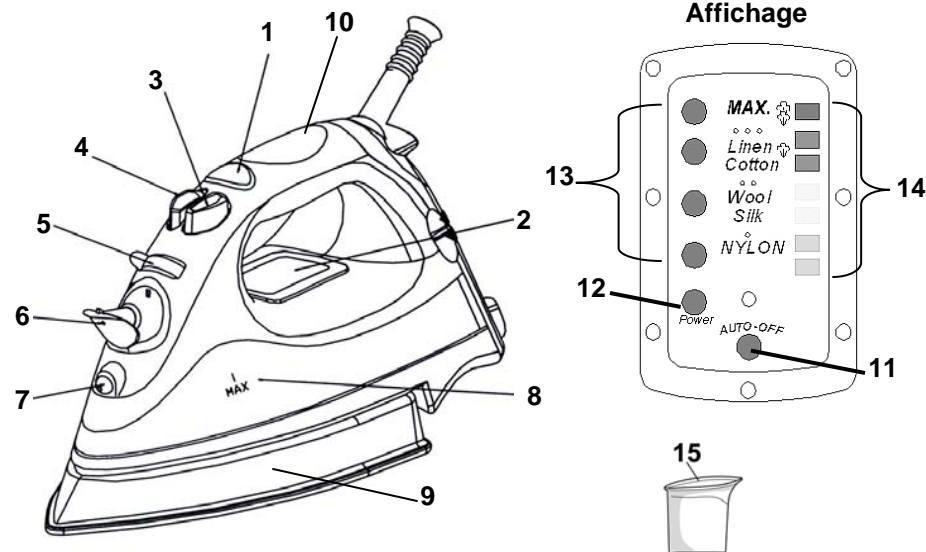

1. Commande de température électronique
2. Affichage
3. Bouton du vaporisateur
4. Bouton jet de vapeur
5. Commande variable de vapeur
6. Clapet d'entrée d'eau
7. Buse du vaporisateur
8. Indicateur du niveau d'eau
9. Semelle en acier inoxydable
10. Poignée
11. Arrêt automatique
12. Voyant d'alimentation
13. Réglages pour tissu
14. Indicateurs de température et de vapeur
15. Flacon d'eau

Données techniques

Tension: 120 V, 60 Hz
Puissance: 1500 W

Les illustrations peuvent différer du produit actuel

CARACTÉRISTIQUES DU FER À REPASSER ÉLECTRIQUE SHARK

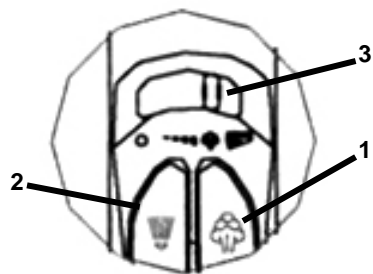

- 1. BOUTON JET DE VAPEUR**
Le bouton jet de vapeur produit des jets rapides de vapeur supplémentaire afin de faciliter le repassage des faux plis difficiles sur les tissus tels que le denim, le coton ou le lin.
- 2. BOUTON DU VAPORISATEUR**
En appuyant sur ce bouton, vous obtiendrez un jet d'eau pour humidifier le tissu.
- 3. COMMANDE VARIABLE DE VAPEUR**
Vapeur minimale à maximale, pour différents tissus. La fonction d'autonettoyage rince la semelle interne avec de l'eau.
- 4. FONCTION ANTIGOUTTE**
Coupe l'alimentation en eau lorsque la température du fer est trop basse.
- 5. FILTRE ANTI-CALCIUM INTÉGRÉ**
Prévient l'accumulation de calcium et prolonge la durée de vie du fer.
- 6. SEMELLE EN ACIER INOXYDABLE**
Offre un glissement maximal et retient la chaleur.

Affichage DEL

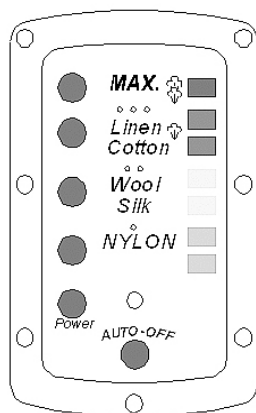

- 7. AFFICHAGE DEL**
Indique le réglage pour tissu (gauche) et les indicateurs de température (droite).
- 8. CLAPET D'ENTRÉE D'EAU**
Le couvercle empêche la poussière et les corps étrangers de pénétrer dans le réservoir. Il prévient aussi le renversement de l'eau durant le repassage.
- 9. CORDON PIVOTANT**
Pour les utilisateurs droitiers et gauchers. Pivote de haut en bas; empêche le cordon de traîner sur le tissu. Le protecteur de cordon flexible prévient l'effilochage.

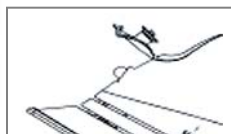

MODE D'EMPLOI

Cet appareil est conçu pour un USAGE DOMESTIQUE SEULEMENT et peut être branché sur toute prise électrique polarisée de 120 V CA. N'utilisez pas d'autres types de prise.

INDICATEURS DE TISSU ET DE TEMPÉRATURE

Appuyez sur la commande de température électronique pour choisir le réglage de tissu désiré. Les voyants rouges à gauche de l'affichage DEL s'allument.

Au même moment, les voyants lumineux de température sur le côté droit de l'affichage DEL clignotent. Ils cesseront de clignoter lorsque le fer aura atteint la température choisie.

REPASSAGE À SEC

Pour le repassage à sec, tournez le bouton de commande variable de vapeur complètement vers la droite jusqu'au « 0 ». Ceci coupe la vapeur s'il y a de l'eau dans le réservoir. Tous les réglages indiqués sur l'affichage DEL peuvent être utilisés pour le repassage à sec.

1. Branchez le cordon sur une fiche électrique polarisée de 120 V CA. Le voyant d'alimentation s'allume pour indiquer que le fer est sous tension.
2. Appuyez sur le bouton de commande de température électronique pour choisir le réglage de tissu/la température. Tournez la commande variable de vapeur à la position « 0 ». (Voir le « Guide de repassage » pour en savoir plus sur la sélection de la température.)
3. Placez le fer sur son talon (sur une surface stable, protégée) jusqu'à ce qu'il atteigne la température désirée.

REPASSAGE À LA VAPEUR

ATTENTION: NE dirigez PAS le fer vers votre visage, vers vous ou vers une autre personne lorsque vous utilisez ou ajustez la vapeur. Vous éviterez ainsi les brûlures et les blessures graves.

AVERTISSEMENT: Avant de remplir d'eau le fer à repasser, assurez-vous qu'il n'est pas branché sur la prise électrique. Le fer peut être rempli d'eau lorsqu'il est chaud.

ATTENTION: POUR PRÉVENIR LES RISQUES DE BRÛLURES, remplissez le fer d'eau avec précaution. Des brûlures peuvent être causées par les parties en métal chauffées, l'eau chaude ou la vapeur.

REMARQUE: La conception de la semelle de ce fer permet l'utilisation d'eau du robinet. Cependant, dans les régions où l'eau est très calcaire, nous recommandons l'utilisation d'eau distillée ou déminéralisée.

AVERTISSEMENT: Ne remplissez jamais le fer à repasser d'assouplissant textile, d'empois ou de toute autre liquide, puisque ceux-ci endommageront le mécanisme à vapeur. N'utilisez pas d'eau contaminée.

1. Ouvrez le clapet d'entrée d'eau. En penchant légèrement le fer, versez lentement de l'eau dans le clapet. (Fig. 1) Remplissez le réservoir au niveau désiré ou jusqu'à la marque « MAX » en utilisant le flacon de remplissage. (Lorsque le fer est à la verticale, le réservoir transparent permet de voir la quantité d'eau.) **NE remplissez PAS trop le réservoir.** Lorsque vous avez terminé le remplissage, fermez le clapet avant de continuer.

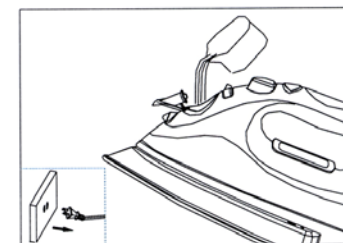

Fig.1

2. Branchez le cordon sur une fiche électrique polarisée de 120 V CA.
3. Appuyez sur le bouton de commande de température électronique pour choisir le réglage de tissu et la température. Tournez le bouton de commande variable de vapeur au réglage désiré. (Voir le « Guide de repassage » pour en savoir plus sur la sélection de la température.)

- Placez le fer sur son talon, sur une surface stable et protégée, puis laissez-le chauffer pendant environ deux (2) minutes ou jusqu'à ce que les réglages de température à droite de l'affichage DEL cessent de clignoter.
- Tournez le bouton de commande variable de vapeur vers la droite pour obtenir plus de vapeur. Lorsque vous utilisez de la vapeur supplémentaire, le fer requiert plus d'eau et il pourrait donc être nécessaire de remplir le réservoir plus souvent. (Fig. 2)

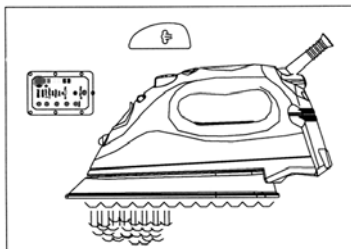

Fig. 2

BOUTON JET DE VAPEUR

ATTENTION: NE dirigez PAS le fer vers votre visage, vers vous ou vers une autre personne lorsque vous utilisez ou ajustez la vapeur. Vous évitez ainsi les brûlures et les blessures graves.

Le jet de vapeur est pratique pour repasser le denim, le coton et le lin. Il produit des jets rapides de vapeur qui facilitent le repassage des faux plis difficiles.

La fonction jet de vapeur peut être utilisée durant le repassage à sec et à vapeur.

- Assurez-vous que le réservoir d'eau est au moins à moitié plein.
- Choisissez les réglages de tissu et de température désirés. Placez le fer sur son talon (sur une surface stable et protégée) et laissez-le chauffer pendant environ 2 minutes.
- Placez la commande variable de vapeur à la position jet de vapeur. (Fig. 3)

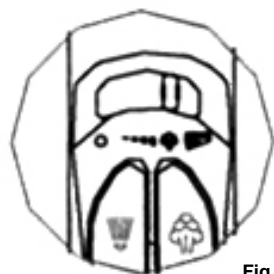

Fig. 3

- En tenant le fer à l'horizontale, appuyez sur le bouton de vapeur plusieurs fois pour amorcer la pompe.
- Glissez la commande variable de vapeur vers le haut pour obtenir plus de vapeur. (Fig. 3) Lorsque vous utilisez de la vapeur supplémentaire, le fer requiert plus d'eau et il pourrait donc être nécessaire de remplir le réservoir plus souvent. Voir la page 26 pour remplir le fer d'eau.
- La vapeur est produite dès que le fer est tenu en position horizontale. La vapeur cesse lorsque le fer est placé sur son talon en position verticale ou lorsque la commande variable de vapeur est réglée à « 0 ».

BUSE DU VAPORISATEUR

La buse du vaporisateur est pratique pour le repassage des faux plis difficiles. Appuyez sur le bouton du vaporisateur pour qu'un jet d'eau humidifie le tissu que vous repassez (Fig. 4). Le vaporisateur d'eau peut être utilisé durant le repassage à sec ou à vapeur.

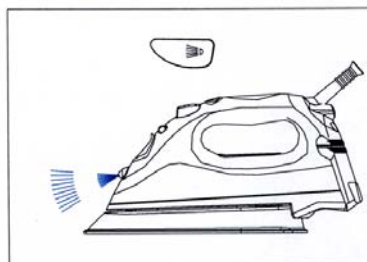

Fig. 4

SÉLECTION DES TEMPÉRATURES DU FER

Lisez toujours les étiquettes des vêtements et suivez les instructions de repassage du fabricant. Consultez le « Tableau de repassage » de la page 31 pour obtenir des recommandations:

- Utilisez les réglages bas pour le nylon et les autres tissus synthétiques.
- Utilisez les réglages moyens pour la laine, la soie et les mélanges.
- Utilisez les réglages élevés pour le coton et le lin.

- Placez le fer à la verticale sur son talon.
- Branchez le cordon sur une fiche électrique polarisée de 120 V CA.
- Appuyez sur le bouton de commande de température électronique pour choisir le réglage de tissu/la température.
- Le voyant à droite de l'affichage DEL cesse de clignoter lorsque la température désirée est atteinte. (Fig. 5)

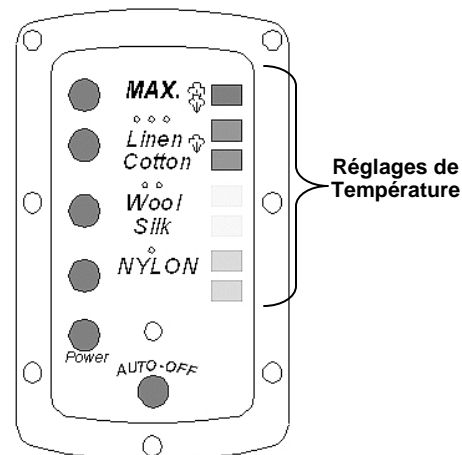

Fig. 5

Réglages de Température

CONSEILS DE REPASSAGE

AVERTISSEMENT: Pour prévenir les incendies, ne laissez pas le fer sans surveillance lorsqu'il est branché.

- Triez les articles à repasser selon le type de tissu. Vous réduirez ainsi les ajustements de température nécessaires pour effectuer votre repassage.
- Si vous ne connaissez pas le type de tissu d'un article, testez-le en repassant une petite partie non visible, comme une couture ou un rebord interne, avant de repasser une partie visible. Débutez le repassage au réglage le plus bas, puis ajustez graduellement jusqu'au réglage optimal.
- Lorsque vous réduisez la température pour des tissus délicats, patientez environ 2 minutes pour que le fer puisse refroidir et atteindre le nouveau réglage de température.
- Pour prévenir la brillance, recouvrez les tissus tels que le velours, la laine, le lin et la soie avec un linge avant de les repasser.

ARRÊT AUTOMATIQUE

Le fer léger professionnel SHARK est doté d'un arrêt automatique électronique. L'arrêt automatique électronique éteint le fer s'il est immobile, peu importe sa position (de côté, à plat ou debout), pendant environ 7 à 9 minutes. Un témoin rouge sur le panneau d'affichage à DEL clignote lorsque le fer s'éteint (fig. 7). Pour remettre le fer en marche, vous n'avez qu'à brasser le fer d'un côté à l'autre à plusieurs reprises jusqu'à ce que la lumière d'alimentation soit allumée de nouveau. Ajustez de nouveau la température au réglage désiré.

REMARQUE: Il se peut que le fer nécessite un temps de réchauffement additionnel si la fonction de fermeture automatique était activée pendant une période prolongée.

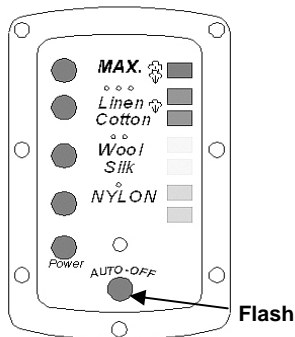

Fig. 6

VIDAGE DU FER

1. Videz toujours le fer après chaque utilisation.
2. Lorsque vous avez terminé le repassage, réglez la commande variable de vapeur à « 0 », puis appuyez sur le bouton de commande de température électronique jusqu'à ce que le voyant d'alimentation s'allume.
3. Débranchez le fer de la prise électrique.
4. Renversez le fer au-dessus d'un évier en pointant le bout vers le bas et laissez couler l'eau par l'ouverture.
5. Placez le fer debout et laissez-le refroidir avant de le ranger.

ATTENTION: Soyez prudent en vidant le fer. Les parties en métal chauffées, l'eau chaude ou la vapeur peuvent causer des brûlures.

AUTO NETTOYAGE

L'auto nettoyage du fer doit être fait au moins à toutes les deux semaines afin d'éliminer le tartre, le calcium, etc. Plus l'eau est calcaire, plus l'auto nettoyage du fer doit être fait souvent.

1. Réglez la commande variable de vapeur à l'une ou l'autre des positions de vapeur.
2. Remplissez le réservoir d'eau jusqu'à « MAX ».
3. Placez le fer sur son talon. Branchez le fer sur une prise électrique.
4. Appuyez sur le bouton de commande de température électronique jusqu'à ce que l'affichage indique le réglage de température « MAX » et attendez que le fer chauffe et que le voyant de réglage de la température cesse de clignoter.
5. Tournez la commande variable de vapeur complètement vers la droite jusqu'à la position d'autonettoyage et tenez le fer à l'horizontale, au-dessus de l'évier. (Fig. 7)
6. De l'eau bouillante et de la vapeur seront évacuées des orifices de la semelle. Les impuretés et le tartre seront ainsi nettoyés.
7. Pendant cette opération, bougez le fer dans un mouvement de va-et-vient.
8. Lorsque le fer cesse de produire de la vapeur, videz ce qu'il reste d'eau dans le réservoir, s'il y a lieu, en suivant les instructions de vidage du fer.
9. Réglez la commande variable de vapeur à « 0 » lorsque le réservoir d'eau est vide.
10. Remettez le fer debout sur son talon et laissez-le refroidir avant de le ranger.

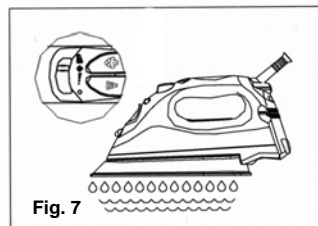

Fig. 7

RANGEMENT

1. Réglez toujours la commande variable de vapeur à « 0 » après avoir vidé le réservoir d'eau.
2. Laissez le fer refroidir.
3. Rangez toujours le fer en position debout afin de protéger la semelle.
4. De temps à autre, nettoyez l'extérieur du fer à l'aide d'un chiffon humide, puis essuyez pour sécher.
5. Si vous utilisez un empois en vaporisateur, essuyez la semelle de temps à autre à l'aide d'un chiffon humide pour prévenir l'accumulation de dépôts.
6. Si le fer n'a pas été utilisé pendant plusieurs semaines, tenez le fer à l'horizontale et laissez sortir la vapeur pendant environ 2 minutes avant de repasser.

REMARQUE: La fonction antigoutte réduit l'écoulement de l'eau et les taches d'eau. Elle ne prévient pas l'écoulement de l'eau et les taches d'eau si vous appuyez trop souvent sur le bouton jet de vapeur ou si la température est trop basse. La quantité de gouttes d'eau sera réduite après avoir rempli et vidé le réservoir du fer 2 à 3 fois en repassant à la vapeur.

TABLEAU DE REPASSAGE

REMARQUE: Consultez toujours l'étiquette de l'article pour connaître les instructions de repassage. Avant de repasser des tissus délicats, testez la température du fer sur un rebord ou une couture non visible.

DIRECTIVES SUR L'ÉTIQUETTE					
TISSU		Fibres, Synthétiques p. ex. acrylique, nylon polyester	SOIE LAINE	COTON LIN	Veuillez noter que sur une étiquette signifie NE PAS REPASSER CET ARTICLE!
AFFICHAGE DEL		MIN		MAX	
COMMANDE DE VAPEUR		0	VAPEUR MINIMALE	VAPEUR MAXIMALE	
JET DE VAPEUR					
VAPORISATEUR					

DÉPANNAGE

PROBLÈME	RAISONS POSSIBLES ET SOLUTIONS
Le fer ne chauffe pas	<ul style="list-style-type: none"> Le fer doit être branché sur une prise électrique de 120 V CA seulement. Assurez-vous que la fiche est bien branchée sur la prise. Le réglage de température est trop bas. Utilisez un réglage plus élevé.
Des odeurs ou des petites particules se dégagent des orifices à vapeur du fer neuf	<ul style="list-style-type: none"> Ceci est normal. Suivez les instructions concernant la première utilisation et laissez le fer vider 2 à 3 réservoirs en produisant de la vapeur, tout en appuyant sur le bouton jet de vapeur à l'occasion afin d'éliminer les petites particules blanches.
Le fer ne produit pas de vapeur	<ul style="list-style-type: none"> Le réservoir d'eau est peut-être vide ou le niveau d'eau est trop bas. Ajoutez de l'eau. Assurez-vous que le réglage de tissu/température et la commande variable de vapeur sont bien ajustés. Pour un maximum de vapeur, (réglage « Max » de la commande de vapeur), le réglage de température doit être à « ●●● ». Le bouton de commande variable de vapeur est à « 0 ». Laissez toujours le fer atteindre la température choisie avec le bouton de commande variable de vapeur à « 0 ». Assurez-vous que le réglage de température indique le bon niveau de vapeur, p. ex. « ● », et que la commande de vapeur n'est pas à « 0 ». Pour plus de vapeur, utilisez un réglage de température plus élevé, p. ex. « ●●● », et mettez la commande de vapeur à « Max ». Si le réglage de température et la commande de vapeur sont bien ajustés et qu'il n'y a pas de vapeur, tapotez doucement la semelle sur la planche à repasser. Faites passer quelques fois la commande variable de vapeur de « 0 » à « Max ».
Des gouttes d'eau tombent des orifices à vapeur	<ul style="list-style-type: none"> Le fer n'est peut-être pas assez chaud. Réglez la température à la position « Max ». Laissez toujours le fer se réchauffer suffisamment avant de régler la commande variable de vapeur. Sur utilisation du jet de vapeur. Espacez davantage les jets de vapeur. Le fer est peut-être trop rempli. Éteignez le fer, videz l'eau et suivez les instructions de remplissage. Le fer peut produire une faible quantité de vapeur durant les premières utilisations. Pour y remédier, utilisez tout le contenu du réservoir rempli d'eau du robinet 1 ou 2 fois en repassant, jusqu'à ce que le rendement s'améliore.

GARANTIE LIMITÉE D'UN (1) AN

EURO-PRO Operating LLC garantit ce produit contre les défauts de fabrication et de matériaux pendant un (1) an à partir de la date d'achat original, lorsque le produit est utilisé dans des conditions domestiques normales, selon les conditions, limitations et exceptions suivantes.

Si votre appareil ne fonctionne pas correctement dans des conditions domestiques normales, durant la période de garantie, retournez l'appareil complet et tous ses accessoires, frais de port prépayé. Pour rejoindre le service à la clientèle, téléphonez au 1 (866) 826-6941 ou visitez notre site Web: www.sharkcompany.com.

Si l'appareil présente un défaut de fabrication ou de matériel, **EURO-PRO Operating LLC** le réparera ou le remplacera sans frais. Veuillez joindre une preuve d'achat et un montant de 9,95 \$ afin de couvrir les frais de port et de manutention du retour. *

La responsabilité d'**EURO-PRO Operating LLC** se limite uniquement aux coûts de réparation ou de remplacement de l'appareil, à notre discrétion. Cette garantie ne couvre pas l'usure normale des pièces et ne s'applique pas aux appareils modifiés ou utilisés à des fins commerciales. Cette garantie limitée ne couvre pas les dommages causés par une mauvaise utilisation, l'abus, la négligence ou les dommages causés par un emballage défectueux ou un problème durant le transport. Cette garantie ne couvre pas les dommages ou les défauts causés par des dommages reliés à l'expédition ou aux réparations ou modifications affectant le produit, ou toute pièce s'y rattachant, qui n'ont pas été effectuées par un réparateur autorisé par **EURO-PRO Operating LLC**.

Cette garantie est offerte à l'acheteur original de l'appareil et exclut toute autre garantie légale ou conventionnelle. La responsabilité d'**EURO-PRO Operating LLC** se limite, dans tous les cas, aux obligations spécifiques expressément indiquées dans les modalités de la garantie limitée. **EURO-PRO Operating LLC** ne peut être tenue responsable **en aucun cas** des dommages directs ou indirects de quelque nature que ce soit. Certains États ou certaines provinces ne permettent pas les limitations ou l'exclusion des dommages directs ou indirects. Il est donc possible que les limitations ci-dessus ne soient pas applicables.

Cette garantie vous accorde des droits légaux spécifiques, et vous pourriez jouir d'autres droits qui varient d'une province ou d'un État à l'autre.

Important: Emballez soigneusement l'appareil pour prévenir les dommages durant l'expédition. Avant d'emballer l'appareil, assurez-vous d'inclure la date de la preuve d'achat et d'y apposer l'étiquette avec votre nom, adresse complète et numéro de téléphone, en plus d'une note indiquant les renseignements d'achat, le numéro de modèle et le problème que vous éprouvez avec l'appareil. Nous vous recommandons d'assurer l'envoi (puisque les dommages causés durant l'expédition ne sont pas couverts par votre garantie). Inscrivez à l'extérieur de votre envoi « ATTENTION SERVICE À LA CLIENTÈLE » Nous travaillons constamment à améliorer nos produits; les spécifications indiquées dans le présent guide pourraient donc être modifiées sans préavis.

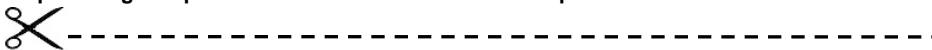

FICHE D'INSCRIPTION DU PRODUIT POUR CANADIENS SEULEMENT

Veuillez remplir et retourner dans les dix (10) jours suivant l'achat. L'inscription nous permettra de prendre contact avec vous si un défaut de produit est découvert. En retournant votre fiche vous confirmez avoir lu et compris les instructions d'utilisation et les avertissements présentés dans le mode d'emploi ci-joint. Veuillez retourner à:

Canada: **EURO-PRO Operating LLC**, 4400 Bois Franc, St-Laurent, Québec, H4S 1A7

GI468C

Modèle de l'appareil

Date d'achat Nom du magasin

Nom du propriétaire

Adresse Ville Prov. Code postal

Free Manuals Download Website

<http://myh66.com>

<http://usermanuals.us>

<http://www.somanuals.com>

<http://www.4manuals.cc>

<http://www.manual-lib.com>

<http://www.404manual.com>

<http://www.luxmanual.com>

<http://aubethermostatmanual.com>

Golf course search by state

<http://golfingnear.com>

Email search by domain

<http://emailbydomain.com>

Auto manuals search

<http://auto.somanuals.com>

TV manuals search

<http://tv.somanuals.com>