

**OWNER'S MANUAL
MANUAL DEL PROPIETARIO
Model/Modelo EP903**

**Ultra
Steam Shark™**



EURO-PRO Operating LLC
94 Main Mill Street, Door 16
Plattsburgh, NY 12901
Tel.: 800-798-7398
www.sharkcompany.com

EURO-PRO 

IMPORTANT SAFETY INSTRUCTIONS

When using your **EURO-PRO Ultra Steam Shark**, basic safety precautions should always be observed, including the following:

1. Read all instructions before using your Ultra Steam Shark
2. Use the system only for its intended use.
3. To protect against a risk of electric shock, do not immerse any part of the system in water or other liquids.
4. Never yank cord to disconnect from outlet; instead, grasp plug and pull to disconnect.
5. **Do not** allow cord to touch hot surfaces. Let the system cool completely before putting away or opening water tank (removing the safety cap). Wrap cord loosely around system when storing.
6. Always disconnect system from electrical outlet when filling with water or emptying and when not in use. Always turn the safety cap slowly when opening the water tank. This will allow any remaining steam to escape gradually.
7. **Do not** operate the system with a damaged cord or plug, or if the appliance or any other part of the system has been dropped or damaged. To avoid the risk of electric shock, do not disassemble or attempt to repair the Ultra Steam Shark. Return the system to **EURO-PRO** Operating LLC (see warranty) for examination and repair. Incorrect re-assembly or repair can cause a risk of electrical shock or injury to persons when the Ultra Steam Shark is used.
8. Close supervision is necessary for any appliance being used by or near children. Do not leave the system unattended while connected.
9. Burns can occur from touching hot metal parts, hot water or steam. Use caution when draining unit after use as there may be hot water in the unit. Never direct steam at any person. The steam is very hot and can cause burns.
10. **Do not** operate in the presence of explosive and/or flammable fumes.
11. This appliance is intended only for household use. Follow all user instructions in this manual.
12. Never use any chemicals or substance other than tap water in the machine. Use of chemicals may damage the machine. Use of chemicals will automatically void your warranty.

To reduce the risk of fire, electric shock, or injury:

- **Do not** leave the Ultra Steam Shark plugged in when unattended. Unplug the electrical cord when not in use and before servicing or refilling water tank.
- **Do not** allow to be used as a toy. Close attention is necessary when used by or near children, pets or plants.
- Use only as described in this manual. Use only manufacturer's recommended accessories.
- **Do not** pull cord, use cord as a handle, close a door on cord, or pull cord around sharp edges or corners. Keep cord away from heated surfaces.
- **Do not** use extension cords or outlets with inadequate current carrying capacity.
- Turn off all controls as applicable before unplugging from electrical outlet.
- **Do not** unplug by pulling on cord. To unplug, grasp the plug, not the cord.
- **Do not** handle plug or steam cleaner with wet hands or operate without shoes.
- **Do not** put any objects into openings. Do not use with any opening blocked.
- Store your appliance indoors in a cool, dry area.
- Keep your work area well lit.
- **When in use, never turn the appliance over or on its side. Never direct steam towards people, animals or plants.**
- **Do not** immerse the steam cleaner into water or other liquids. Always unplug the power cord from the electrical socket when filling the steam cleaner.
- **Do NOT add cleaning solutions, scented perfumes, oils or any other chemicals to the water used in this appliance as this may damage the unit or make it unsafe for use.** Use tap water or distilled/purified water if the tap water in your area is very hard.

Modelo EP903



GARANTÍA LIMITADA DE 1 AÑO

EURO-PRO Operating LLC garantiza este artefacto contra defectos de materiales y de fabricación por un (1) año a partir de su fecha de compra cuando se le da uso doméstico normal por el comprador original únicamente. La tarjeta de registro de propiedad que se adjunta, debe llenarse y devolverse por correo dentro de los 10 días de la compra. Esto es esencial para que la garantía entre en efecto en caso que se presentase algún problema con este artefacto.

Si este artefacto presentase algún defecto cubierto bajo los términos de esta garantía durante el periodo de un año, **EURO-PRO** Operating LLC, a su criterio, reparará o reemplazará cualquier pieza defectuosa si el comprador original lo devuelve con flete prepago a **EURO-PRO** Operating LLC, 94 Main Mill Street, Door 16, Plattsburgh, NY 12901. El cliente debe incluir el documento que pruebe la fecha de compra y un cheque por \$9.95 para cubrir el costo de manipuleo, embalaje y flete de retorno al cliente*.

La responsabilidad de **EURO-PRO** Operating LLC se limita únicamente al costo de las piezas que se cambien o al cambio del artefacto completo, a criterio de **EURO-PRO**. **LOS COSTOS DE MANO DE OBRA NO ESTÁN INCLUIDOS.**

Esta garantía no cubre piezas sujetas a desgaste normal por su uso y no se aplica a artefacto alguno que haya sido alterado, intervenido físicamente o usado comercialmente. Esta garantía tampoco cubre daños causados por maltrato, mal uso, manipulación negligente, empaquetamiento defectuoso, manipulación en tránsito (por un transportista común).

Esta garantía se extiende al comprador original del artefacto y excluye toda otra garantía legal y/o convencional. La responsabilidad de **EURO-PRO** Operating LLC, si alguna, se limita a las obligaciones específicas expresamente asumidas bajo los términos de esta garantía limitada. En ningún caso será **EURO-PRO** Operating LLC responsable por daños incidentales o consecuenciales, o de ninguna otra naturaleza. Algunos Estados no permiten la exclusión o la limitación de daños incidentales o consecuenciales, por lo que lo antedicho podría no aplicarse a usted.

Esta garantía le otorga derechos específicos y también podría tener otros derechos que varían de un Estado a otro.

Comprador: _____

Fecha de Compra: _____

Tienda o Almacén: _____

*Importante: Empaque el artefacto cuidadosamente para evitar que se dañe durante el transporte. Antes de empaquetar el artefacto, asegúrese de rotularlo con su nombre completo, dirección y teléfono, y de incluir una nota con los datos de la compra, modelo, número de serie y una explicación de lo que usted cree que sea el problema. Recomendamos asegurar el paquete (porque los daños durante su transporte no están cubiertos por esta garantía). En el exterior del paquete, además de la dirección arriba indicada, marque "ATTENTION CUSTOMER SERVICE".



TARJETA DE REGISTRO DE PROPIEDAD

Para validar la Garantía Limitada precedente, por favor llene esta tarjeta de registro y remítala por correo dentro de los diez (10) días siguientes a la compra. El registro nos permitirá contactarlo en el poco probable caso de tener que enviarle una notificación de seguridad. Al enviar esta tarjeta, usted está aceptando haber leído y entendido las instrucciones para el uso y las advertencias en el instructivo que se acompaña.

REMITA A: **EURO-PRO** Operating LLC, 94 Main Mill Street, Door 16, Plattsburgh, NY 12901

Comprador:

Dirección:

Ciudad: Estado/Prov.....

Nombre y Dirección de la tienda o almacén donde se compró:

Fecha de Compra: MODELO: **EP903**

SAVE THESE INSTRUCTIONS

For Household Use Only

CUIDADO Y MANTENIMIENTO

Si usted siempre usa agua desmineralizada o destilada, no es necesario limpiar el tanque hervidor, sólo enjuagarlo.

Enjuague Interior del Vaporizador:

Normalmente un enjuague interior periódico del vaporizador eliminará los residuos. Se recomienda hacerlo una vez cada 10 a 15 veces que ha usado el tanque completo. Llène el tanque hervidor con agua y sacúdalo vigorosamente. Voltee la unidad para vaciar el agua y los residuos desprendidos.

Limpieza de Sarro del Vaporizador:

Si el agua potable en su zona contiene un alto nivel de calcio, y la ha usado en el vaporizador, debe eliminarse el sarro acumulado una vez cada 10 a 15 veces que ha usado el tanque completo.

Paso 1: Desenchufe el vaporizador de la corriente.

Paso 2: Llène el tanque hervidor con una solución de 473 ml (16 Onz.) de agua con 118 ml (4 Onz.) de vinagre y déjelo reposar hasta el día siguiente o por un mínimo Aprox. de 8 horas. No cierre la tapa. **NO use el vaporizador mientras tiene la solución limpiadora de sarro en el tanque hervidor.**

Paso 3: Después del tiempo de remojo, voltee la unidad para evacuar la solución del tanque hervidor. Debido a que quedará un pequeño residuo de solución limpiadora en el tanque hervidor, será necesario enjuagarlo 2 o 3 veces con agua limpia. Ahora el vaporizador está listo para usarse.

Instalación de la Correa para el Hombro

El uso de la correa desmontable para el hombro provee mayor libertad de movimiento cuando se necesita ambas manos para las diversas tareas de limpieza.

Para instalar la correa en el vaporizador, simplemente conecte sus ganchos en los anillos en el cuerpo del vaporizador. Vea las ilustraciones a continuación.

Puntos de Enganche



Cuando use el vaporizador Ultra Steam Shark con la correa para el hombro, evite mecer o inclinar el vaporizador excesivamente porque podría hacer que el agua entre a la manguera y salga por la boquilla de vapor.

ADDITIONAL IMPORTANT SAFEGUARDS cont.

1. To avoid circuit overload, **do not** operate another appliance on the same socket (circuit)
2. If an extension cord is absolutely necessary, a 15 ampere 14 gage cord should be used. Cords rated for less amperage may overheat. Care should be taken to arrange cord so that it cannot be pulled or tripped over.
3. **Do not** leave unattended when the system is connected to a power supply/electrical outlet.

SAVE THESE INSTRUCTIONS FOR HOUSEHOLD USE ONLY

WARNING: This appliance is equipped with a grounded-type 3-wire cord (3-prong plug). This plug will only fit into an electrical outlet made for a 3-prong plug. This is a safety feature. If the plug should fail to fit the outlet, contact an electrician to replace the outlet. Do not attempt to defeat the safety purpose of the grounding pin, part of the 3-prong plug.

CAUTION: Always drain condensed water from hose before use or if unit has been left idle for a period of time. To drain hose, direct nozzle into an appropriate container or sink and depress hand grip steam trigger. Once hose has been drained, normal use may be resumed. Never direct nozzle towards people, animals or plants.

GETTING TO KNOW YOUR ULTRA STEAM SHARK

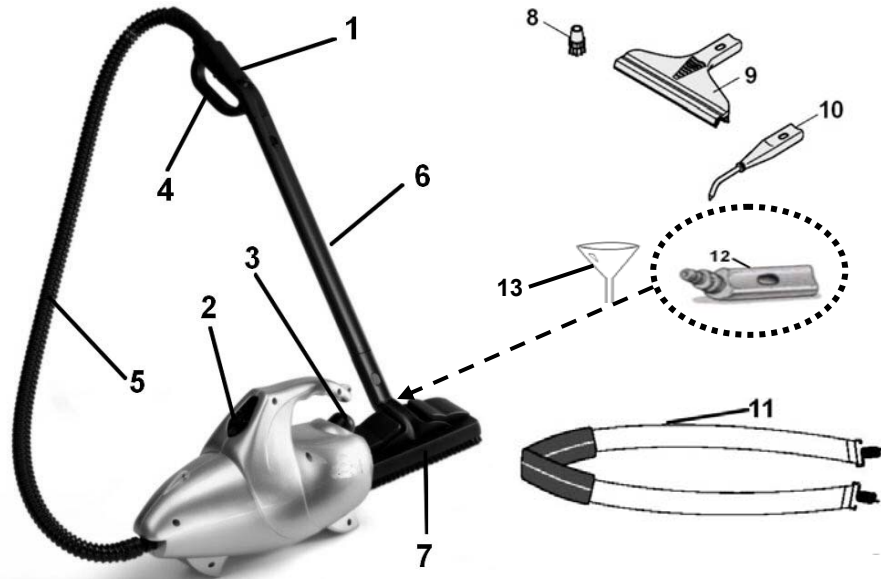

- | | |
|-----------------------------|--------------------------|
| 1. Hand Grip Steam Trigger | 7. Floor Brush |
| 2. Power "On" Light (Amber) | 8. Detail Brush |
| 3. Safety / Filler Cap | 9. Glass & Tile Squeegee |
| 4. Hand Grip | 10. Concentrator Nozzle |
| 5. Flexible Steam Hose | 11. Shoulder Strap |
| 6. Extension Tubes (2) | 12. Angle Adapter |
| | 13. Filling Funnel |

Technical Specifications

Voltage:	120V., 60Hz.
Power:	1450 Watts
Water Capacity:	27 US Fl. Oz. (798 ml.)
Max. Steam Temperature:	240°F
Steam Generator:	Stainless Steel

USOS SUGERIDOS PARA EL VAPORIZADOR ULTRA STEAM SHARK (Cont.)

Zonas Exteriores

Para limpiar el interior de su automóvil use la escobilla para pisos forrada con una toalla de felpa par limpiar los tapices y el interior de la misma forma que dentro de la casa. No deben usarse las cerdas de la escobilla en cuero, deben estar forradas con una toalla. Para limpiar los detalles de las ruedas use la boquilla concentradora de vapor y la escobilla para detalles. Las ventanas exteriores se limpian mejor aplicando vapor con la boquilla concentradora y luego pasando una toalla de papel.

Use la escobilla para detalles para limpiar bicicletas y dependiendo del tamaño de las superficies, también para equipos

Plantas Artificiales

Use la boquilla concentradora sin escobilla para soplar el polvo y la suciedad.

Ropa

Un vaporizador es excelente para eliminar arrugas de las telas. Simplemente vaporice las superficies desde una distancia de 30 a 45 cm (12" a 18"). El vapor seco elimina las arrugas sin dejar la ropa mojada como los vaporizadores comunes de ropa.

Nicotina y Alquitrán

La nicotina y el alquitrán se disuelven con temperaturas altas y se convierten en una película de aceite levemente amarilla con la consistencia del aceite para máquina de cocer. Cuando un paño de felpa envuelto alrededor de la escobilla toca la película de nicotina y alquitrán, ésta se disuelve inmediatamente y la toalla la absorbe. Puede sacarla de las superficies planas tan pronto usted pase la escobilla por la superficie.

Remoción de Cera, Alquitrán, Etc.

Muchas manchas sólo están pegadas a la superficie de los materiales y salen fácil y rápidamente, "soplando" el exceso de material de la superficie desde un costado con la boquilla concentradora de vapor. Sostenga la toalla de felpa hacia un costado para atrapar los residuos que la boquilla sopla. **Nota:** Siempre aspire los residuos sueltos de la superficie antes de aplicar el vapor.

Consejos

El vaporizador Ultra Steam Shark tiene muchos usos que no se han mencionado. Ellos se han indicado sólo para dar una idea general de lo que se puede hacer con esta unidad; pero las formas en que se pueden emplear los accesorios y escobillas, en muchos casos son universales. Siempre es de gran ayuda tener disponible una toalla de felpa o de papel lista para recoger la humedad y los residuos. Las toallas de 100% algodón son las que trabajan mejor.

Usted puede limpiar las escobillas con el vaporizador. Para limpiar la escobilla para pisos, sosténgala de un extremo y use la boquilla concentradora para soplar la suciedad hacia un contenedor de basura. Para limpiar la escobilla para detalles, sosténgala con un alicate y sople la suciedad como se indicó arriba, o colóquela sobre el lavadero de vajilla.

Nota: Frote las áreas limpiadas inmediatamente antes que se sequen. Cuando se limpie el horno, use la escobilla para detalles alrededor de los elementos calentadores y para las bandejas de recojo de goteos. También úsela para limpiar las ranuras y lugares de acceso difícil.

Refrigerador:

Use la boquilla concentradora para limpiar la suciedad de la máquina de hacer hielo y de los sellos de las puertas. El vapor no resecará ni rajará los sellos como los químicos lo hacen frecuentemente. Así también se pueden limpiar los hornos de **microondas** y todos los recovecos de los abrelatas, de **otros artefactos menores** de cocina y las manchas alrededor de los sellos de las puertas.

Nota: Siempre desenchufe los artefactos eléctricos antes de limpiarlos.

Para limpiar los **tableros de los mostradores**, use la escobilla para pisos envuelta con una toalla de felpa. Para las zonas excesivamente sucias, primero afloje la suciedad con la escobilla sin toalla, luego pase la escobilla envuelta en la toalla de felpa.

USOS SUGERIDOS PARA EL VAPORIZADOR ULTRA STEAM SHARK (Cont.)

Ventanas, Vidrios y Espejos

Use el escurridor para ventanas de doble borde. Trabaje con el chorro de vapor hacia abajo, pasando el vaporizador de arriba hacia abajo. Para sacar el agua del vidrio, pase el escurridor con el vaporizador apagado. Para no dejar rayas verticales, haga movimientos laterales sobre la superficie al hacer los pases verticales.

Superficies de Fibra de Vidrio o de Acero Inoxidable

Use el escurridor para ventanas de doble borde. Trabaje con el chorro de vapor hacia abajo, pasando el vaporizador de arriba hacia abajo. Para no dejar rayas verticales, haga movimientos laterales sobre la superficie al hacer los pases verticales.

Consejo: Una vieja idea para pulir acero después de limpiarlo en la forma indicada, consiste en frotarlo con agua efervescente.

Mugre de Jabón

La capa de suciedad dejada por el jabón se disuelve casi inmediatamente con una combinación de calor y humedad. Enjuague la superficie con una pequeña cantidad de agua después, o repase una vez más con una toalla de felpa limpia.

Notas: Algunas veces la mugre del jabón se convierte en una capa dura por los minerales del agua. Si este fuese el caso, primero ablande la superficie pasando el vaporizador con la escobilla para detalles, rociando la superficie o frotándola con limón, lima, agua gaseosa o vinagre.

Si el movimiento es demasiado lento, la mugre de jabón se puede secar y formar gránulos en la superficie. La superficie se volverá arenosa. Si esto sucede, vuelva a aplicar vapor a la superficie con la escobilla para detalles y a limpiar.

Muebles de Jardín

Use cualquiera de las escobillas dependiendo del tamaño de la superficie. Al limpiar muebles de resina plástica, haga pasadas rápidas.

Persianas

Use la escobilla para detalles moviéndola sobre la superficie a una velocidad que permita que el vapor penetre. En las persianas de PVC haga pasadas rápidas. En las persianas de tela, primero haga una prueba para determinar la firmeza de los colores.

Baños

En las áreas de las bañeras o duchas, use la escobilla para detalles, para limpiar la mugre acumulada en las ranuras entre las losetas, carriles de la puerta de la bañera, de los lugares de difícil acceso y zonas demasiado sucias. El escurridor para ventanas y losetas de doble borde es el instrumento más eficiente para limpiar el resto de las superficies. Deje bastante tiempo para que el vapor penetre la superficie. Esto es especialmente útil en las superficies del baño donde hay azulejos con ranuras de cemento.

La eliminación de la mugre de jabón acumulada en los azulejos y entre sus ranuras así como en las puertas de la ducha es más fácil con el vaporizador Ultra Steam Shark.

Para limpiar los sanitarios, use la boquilla concentradora con o sin la escobilla para detalles. Limpie el exceso de humedad y los residuos con una toalla de tela o de papel.

También use la escobilla para detalles para limpiar lavaderos, lavamanos y grifería.

FEATURES OF ULTRA STEAM SHARK

1. No more detergents or chemicals. Just add water.



2. Lightweight & Portable



3. Stainless Steel Boiler: Non-corroding, stainless steel boiler. Welded construction.

4. Heavy-duty crush-proof 4-ft hose.

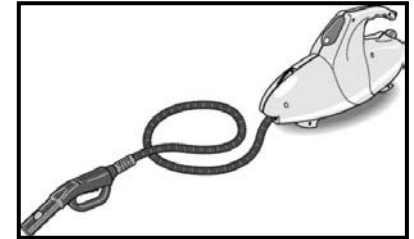

5. Versatile, quick-change accessories

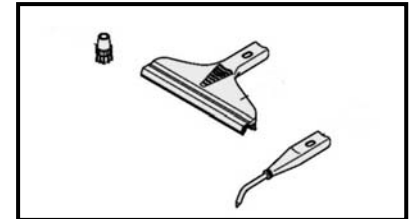

6. Indoor and Outdoor Use: Bathrooms, kitchens, living areas, pet areas and appliances. Automotive, patio and windows.

OPERATING INSTRUCTIONS

Components

Power "On" Light (amber): This light will illuminate when the unit is plugged into the 120V~ wall outlet and will remain on until the unit is unplugged.

CAUTION: Read the instructions for "Filling the Water Tank" before opening the Safety Cap. **Always depress hand grip steam trigger until all pressure/steam has been vented from boiler.**

CAUTION: Always unplug before filling.

IMPORTANT: Do **NOT** add cleaning solutions, scented perfumes, oils or any other chemicals to the water used in this appliance. **Use tap water or distilled/purified water if the tap water in your area is very hard.**

Filling Your Ultra Steam Shark With Water

IMPORTANT: Always insure that the unit is "UNPLUGGED" from the wall receptacle prior to initial filling or re-filling the water tank. **Never attempt to fill this unit under a water tap, always use the filling funnel provided.** Failure to follow these steps will cause the water tank to overflow and may pose an electrical safety hazard.

Step 1: Before filling the Steam Shark, make sure that the unit is **NOT** plugged in.

Step 2: Turn Safety/Filler Cap counter clockwise until removed. (See caution above.)

Step 3: While supporting the unit at a 45 degree angle (see illustration) Place Water Filling Funnel in tank filling opening and add 27 US Fl. Oz. (798 ml) of water. **Do not overfill.** Replace the Safety Filler Cap. Heating time is approximately 4-6 minutes with cold water.

Step 4: Plug the unit into a standard (120 volt, grounded) wall receptacle. The power light will now illuminate.

Step 5: Allow approximately 4-6 minutes for vapor to reach its working temperature and pressure.

Step 6: Connect desired attachments onto the Flexible Steam Hose.

Step 7: Upon initial use, some water will come out from the nozzle of the attachment. This is unvaporized water in the hose and is normal.

IMPORTANT: When the Ultra Steam Shark has run out of water, steam output will cease.

WARNING: Always drain condensate from hose before use or if unit has been left idle for a period of time. To drain hose, direct nozzle into an appropriate container or sink and depress hand grip steam trigger. Once hose has been drained, normal use may be resumed. Never direct nozzle towards people, animals or plants.

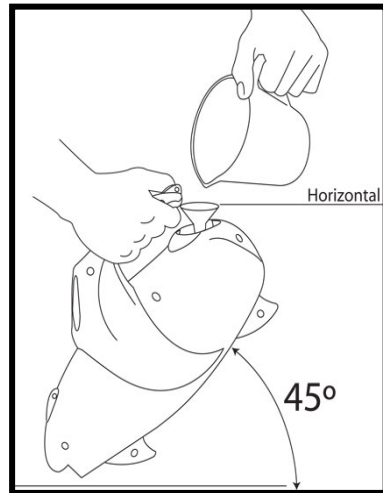

WARNING: Allow unit to cool for 5 minutes before refilling. When refilling the machine while it is still hot, the first drops of water might bubble up. **Use caution when opening the Safety/Filler Cap as cap may become hot during use and escaping steam can cause scalding.**

USOS SUGERIDOS PARA EL VAPORIZADOR ULTRA STEAM SHARK

Pisos de Madera, Vinilo y Mármol

Use la escobilla para el piso con una toalla. Mueva la escobilla por el piso como si estuviese trapeando. Cuando el paño esté sucio, puede darle la vuelta o cambiarlo. Si está limpiando una superficie muy sucia, puede pasar la escobilla varias veces en forma lenta. Si fuese un piso de madera, haga pasadas rápidas para evitar que el calor y la humedad se acumulen en la madera. Limpiando con un paño sobre la escobilla no afectará el brillo del piso.

Para Sacar la Cera:

Use la escobilla para el piso sin toalla en las superficies grandes y la escobilla pequeña para las esquinas y espacios estrechos haciendo pasadas lentas. Limpie un área pequeña a la vez. Retire la cera emulsionada del piso. Cuando se haya sacado toda la cera, limpie el piso y las escobillas inmediatamente con agua para evitar que se endurezcan. Repase la superficie con la escobilla envuelta en una toalla para sacar cualquier residuo de cera antes de volver a encerar.

Para Limpiar Pisos Encerados:

Envuelva la escobilla para pisos con una toalla y haga pasadas rápidas para sacar la suciedad, pero no la cera.

Pisos de Vinilo:

No permita la acumulación de calor en ningún tipo de piso de vinilo porque se ablandará lo suficiente para afectar su textura. Haga pasadas rápidas sobre el vinilo.

Pisos de Losetas:

Tenga la escobilla para pisos envuelta con una toalla; pero comience limpiando las grúas entre las losetas con la escobilla para detalles conectada a un tubo de extensión. Luego reemplace la escobilla para detalles con la escobilla para pisos y pásela sobre las losetas para quitar el exceso de humedad y los residuos. Para superficies de losetas demasiado sucias, quite la toalla y frótelas con la escobilla. Limpie la superficie frotándola antes que se seque.

Limpeza de Manchas (Alfombras)

Use la boquilla concentradora con o sin la escobilla para detalles. Mueva lentamente sobre la suciedad para permitir que el vapor penetre. Absorba la humedad de la mancha con una toalla seca (no la frote). Repita tantas veces como sea necesario para sacar la mancha. Aspire la alfombra únicamente después que se haya secado completamente.

Antes de comenzar, siempre haga una prueba de firmeza de los colores en una zona que pase desapercibida.

Si el vaporizador Ultra Stream Shark no sacase las manchas rebeldes, se recomienda usar un champú para alfombras disponible en el comercio.

NO eche soluciones limpiadoras, perfumes, esencias aromáticas, aceites ni otros químicos al agua que use en esta unidad, porque podrían dañarla o hacerla insegura al usarla.

Tapicería

Use la escobilla para detalles envuelta con una toalla de felpa blanca limpia conectada directamente al mango. Frote con pasadas rápidas sin presionar fuertemente para evitar que el tapiz se moje. Sea paciente con las manchas rebeldes, frótelas suavemente por no más de un minuto a la vez, luego espere cinco minutos para que se seque y repita el proceso. Frote circularmente, de adelante hacia atrás o de un costado a otro hasta cubrir toda la superficie. Termine pasando la escobilla en una dirección para darle apariencia uniforme a la tela.

CUIDADO: Siempre pruebe si el color de la tela no se va a desteñir, especialmente los tonos rojos y azules. Para ello primero pruebe frotando un paño caliente húmedo en una pequeña superficie del mueble, como en la parte posterior del espaldar u otro lugar que no esté fácilmente a la vista. Si el color se transfiere a la toalla, puede ser necesario lavar la pieza en seco.

Conexión de los Accesorios a la Manguera Flexible del Vaporizador

Escurreidor de Doble Borde para Vidrios y Losetas

Este accesorio es muy útil para limpiar ventanas grandes, materiales plásticos y superficies de losetas, azulejo y mármol.

Para usar: Conecte el escurreidor al mango o, para superficies difíciles de alcanzar, a un tubo de extensión.

Aplique abundante vapor, frote con el borde esponjoso y después quite el exceso de agua y la suciedad con el borde escurreidor.



CUIDADADO: Cuando lave ventanas siempre evite los cambios súbitos de temperatura para evitar que el vidrio se rajе o rompa.

Boquilla Concentradora

Este accesorio es muy útil para limpiar superficies difíciles de alcanzar. Es ideal para radiadores, jambas de puertas y ventanas, persianas y sanitarios.

La boquilla concentradora encaja directamente en el mango o puede usarse con los tubos de extensión.



Escobilla para Detalles

Es lo mejor para limpiar la mugre de las grietas entre las losetas de cerámica o mármol.

Para Usar: Inserte la escobilla en el extremo de la boquilla concentradora presionándola. A su vez, la boquilla puede instalarse directamente en el mango o en los tubos de extensión.



Consejos para Usar el Vaporizador

Agua

- Use agua potable para todas las aplicaciones.
- Si en su zona, el agua potable fuese demasiado dura, use agua desmineralizada o destilada cuando aplique vapor a telas de colores claros para evitar que las durezas del agua las manchen.

IMPORTANTE: NO le eche soluciones limpiadoras, perfumes, esencias aromáticas, aceites ni otros químicos al agua que use en esta unidad. **Si en su zona el agua potable fuese muy dura, use agua destilada o purificada.**

Temperatura

- La temperatura del vapor en la punta de la boquilla es de 104 a 115°C (220 a 240 °F).
- A 15cm (6") de distancia de la boquilla, la temperatura del vapor cae a 38°C (100 °F).

ADVERTENCIA: La toalla envuelta alrededor de la escobilla puede calentarse lo suficiente para quemar. Asegúrese que la toalla se enfríe antes de agarrarla.

Uso de Toallas

- Para mejores resultados use toallas blancas 100% de algodón.
- Use toallas del tamaño correcto 20 x 43cm (8"x17") para que la toalla envuelva las cerdas de la escobilla y entre bajo las pinzas sujetadoras.
- El propósito de usar una toalla es para que absorba la humedad y la suciedad que se extrae. Siempre use toallas secas. Las toallas mojadas embarrarán la suciedad.
- Lave las toallas con detergente y blanqueador.
- Cuando use ablandadores perfumados para telas al lavar las toallas, el olor se despedirá al aire al usarlas en el vaporizador.

Limpieza Eficiente

- Para limpiar superficies verticales, siempre frote de arriba hacia abajo para que el agua no ensucie las partes ya limpias.
- Evite cambiar brochas repetidamente durante la limpieza.
- Comience con la escobilla más pequeña para primero limpiar las manchas y esquinas.
- Limpie la suciedad tan pronto como sea posible, de lo contrario se secará y se volverá a pegar a la superficie.

Refilling Your Ultra Steam Shark With Water

- Step 1:** Disconnect Electrical Power Cord from wall outlet.
- Step 2:** Depress and hold the hand grip steam trigger to ensure that any remaining pressure in the boiler has been released.
- Step 3:** Carefully loosen the safety/filler cap by turning counter clockwise. Any residual steam will be released below the safety/filler cap if the tank has not been completely vented. When the hissing stops and the last of the steam has been released, remove the filler cap. Allow unit to cool down.

CAUTION: Allow unit to cool for 5 minutes before refilling. **If the Ultra Steam Shark is still hot, there is a risk that water will be squirted back during filling and cause scalding. Extreme care should be taken when refilling the unit. Use caution when opening the Safety/Filler Cap as cap may become hot during use and escaping steam can cause scalding**

- Step 4:** Allow the vapor steam cleaner to cool for 5 minutes before re-filling with water.
- Step 5:** Refill water tank with water using the filling funnel.
- Step 6:** Firmly screw the safety/filler cap back onto the unit by turning clockwise.
- Step 7:** Connect power cord to the wall outlet.

Using Your Ultra Steam Shark with Floor Brush

- Step 1:** Connect one of the extension tubes to the hand grip on the flexible steam hose. To attach the extension tubes one onto the other or onto the hand grip, press the locking button ensuring that it fits into the hole. (See illustrations.) To disconnect, repeat the operation by pressing the locking button and pulling the two sections apart.

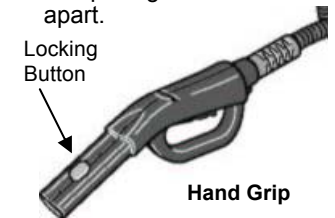

Hand Grip

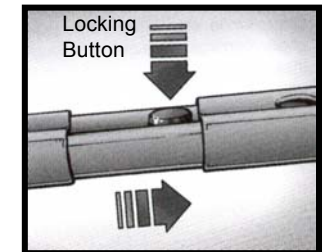

Extension Tubes

NOTE: Fit floor brush with the angle adapter on to the extension tube.

- Step 2:** If the angle adapter is not attached to the floor brush, hold the brush with its bristles up in your left hand. With the angle adapter pointing downward, insert it into the hole in the back of the brush, then turn the angle adapter 180°.
- Step 3:** Insert the electrical power cord into the wall outlet. Heating time is approximately 3-5 minutes with cold water. Filling the steam generator with hot water will shorten heat up time.

Attaching a Towel to the Floor Brush

100% white terry cloth towel can be fitted on this brush, so as to absorb the dirt and protect delicate surfaces.

Important: Please note that bristles may break through thin towels. We recommend that two (2) towels, laid one on top of the other be used. This will ensure that the brush bristles do not break through and that the towels will be sufficiently absorbent and retain as much dirt as possible.

Very Important: When installing the towels to the floor brush, ensure that the towels do not cover the front and the back of the brush. (See fig. E.)

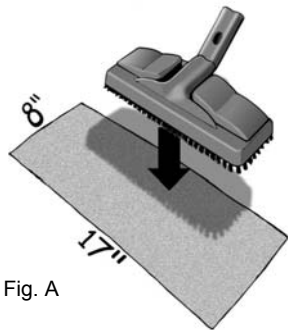

Fig. A

1. Prepare white terry cloth towel: size 8" x 17" as shown in Fig. A.
2. Place the brush on top of the towel.

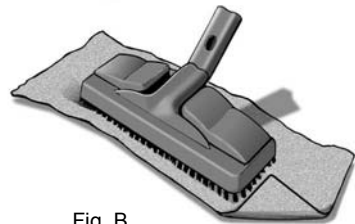

Fig. B

3. Fold the towel as shown in Fig. B

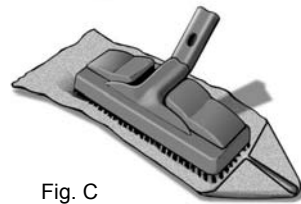

Fig. C

4. Fold the other side of the towel as shown in Fig. C.

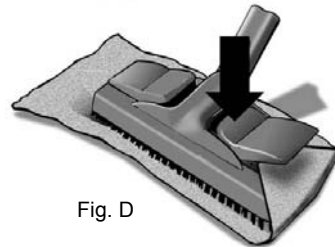

Fig. D

5. Place the corner under the cloth holder as shown in Fig. D.

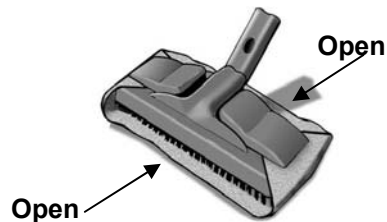

Fig. E

6. Place the towel around the brush, and repeat folding the towel as shown in Fig. E. When folding the towel, leave some slack. **Do not** pull tightly around the brush, leave some looseness.

Uso de una Toalla en la Escobilla para Pisos

Puede colocarse una toalla de felpa blanca en esta escobilla para que absorba la suciedad y proteja los pisos delicados. También puede usarse en superficies verticales lavables siguiendo el mismo procedimiento que para el piso.

IMPORTANTE: Tenga en cuenta que las cerdas podrían atravesar las toallas delgadas. Si no dispone de toallas suficientemente gruesas, use dos toallas a la vez..

IMPORTANTE: Al instalar las toallas al capillo de piso, confirme que dichas toallas no cubran la parte delantera ni trasera del capillo. (Vea fig. E.)

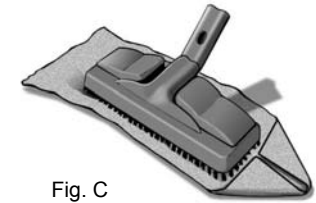

Fig. C

4. Doble el otro extremo de la toalla como en la Fig. C.

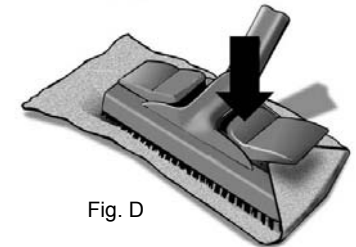

Fig. D

5. Coloque la esquina bajo el sujetador como en la Fig. D.

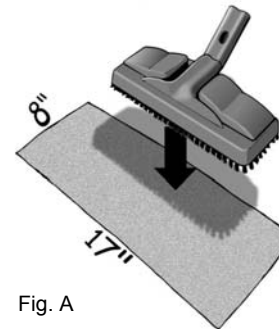

Fig. A

1. Prepare la toalla de felpa blanca tamaño 20 x 43cm (8"x17"), como en la Fig. A.

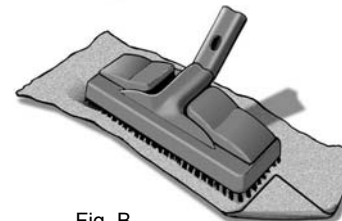

Fig. B

3. Doble la toalla como en la Fig. B

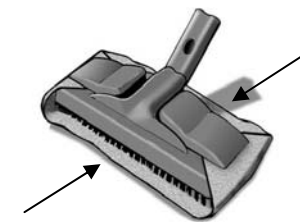

Fig. E

6. Coloque la toalla alrededor de la escobilla y repita el dobléz en el otro extremo como se muestra en la Fig. E. Al doblar la toalla, déjela algo suelta. **No la ajuste** alrededor de la escobilla.

Relleno de Agua del Vaporizador

- Paso 1:** Desenchufe el cordón del tomacorriente de la pared.
- Paso 2:** Apriete y mantenga presionado el gatillo del mango para asegurarse de drenar todo el vapor y la presión remanentes.
- Paso 3:** Afloje cuidadosamente la tapa de seguridad de la toma de agua girándola contra el sentido del reloj. Si el tanque no se hubiese drenado completamente, cualquier residuo de vapor saldrá por abajo de la tapa. Cuando el silbido y el residuo de vapor cesen, quite la tapa y permita que la unidad se enfríe.

CUIDADO: Permita que la unidad se enfríe por unos 5 minutos antes de rellenar agua. **Si se rellena mientras aún está caliente, existe el riesgo que escupa agua caliente durante el relleno de agua y cause quemaduras. Se debe tener extremo cuidado al rellenar la unidad. Tenga cuidado al abrir la tapa de seguridad porque podría haberse calentado durante el uso y el vapor que fuge puede causar quemaduras.**

- Paso 4:** Permita que el vaporizador se enfríe por 5 minutos antes de rellenar agua.
- Paso 5:** Use el embudo para rellenar el agua..
- Paso 6:** Cierre y ajuste la tapa firmemente girándola en el sentido del reloj.
- Paso 7:** Enchufe el cordón al tomacorriente de la pared.

Uso del Vaporizador con Escobilla para Pisos

- Paso 1:** Conecte uno de los tubos de extensión a la manguera flexible, y ésta al mango. Para conectar los tubos entre sí, o directamente al mango, presione el botón de seguro para cerciorarse que encaje en el orificio. (Vea la ilustraciones). Para desconectar, repita la operación presionando el botón de seguro y tirando de las dos secciones de tubo.

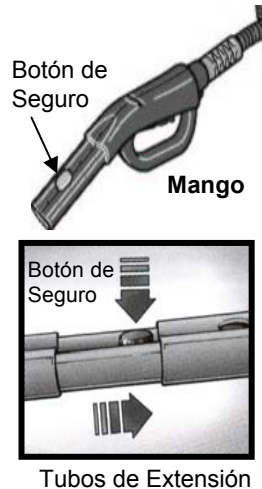

- NOTA:** Conecte la escobilla para pisos al codo adaptador, y éste al tubo. (Vea el Paso 2 en la Pág. 7)
- Paso 2:** Si el codo adaptador no está conectado a la escobilla para pisos, sostenga la escobilla con las cerdas hacia arriba, en la mano izquierda. Luego, con el codo adaptador apuntando hacia abajo, insértelo en el orificio en la parte de atrás de la escobilla y gire el codo adaptador en 180°.
- Paso 3:** Enchufe el cordón en el tomacorriente de la pared. El tiempo para que el agua fría se caliente es de Aprox. 3 a 5 minutos. El tiempo es menor si se rellena con agua caliente.

Attaching the Accessories to the Flexible Steam Hose

Dual Edge Glass & Tile Squeegee

This attachment is very useful for cleaning large windows, plastic material, ceramic, tiled or marble surfaces.

To use: Connect the tile squeegee to the hand grip or use with extension tube for hard to reach surfaces.

Apply steam abundantly, rub with the soft spongy edge, then remove excess water and dirt with the glass wiping edge.



CAUTION: When cleaning windows, always avoid any sudden changes in temperature to prevent glass breakage or cracks.

Concentrator Nozzle

This attachment is very useful for cleaning surfaces that are difficult to reach. It is ideal for radiators, door and window jambs, shutters and sanitary fixtures. The concentrator nozzle will fit directly onto the handgrip or may be used with extension tubes



Detail Brush

It is best for cleaning grout in-between the tiles, ceramic and marble.

To use: Push the detail brush on the end of the concentrator nozzle, which may be used directly on the hand grip or with extension tubes



Tips On How To Use Your System

Water

- Use tap water for all your cleaning needs.
- However, if you live in an area with hard water, use demineralized/distilled water when steaming light colored fabrics to eliminate the possibility of hard water stains.

IMPORTANT: Do **NOT** add cleaning solutions, scented perfumes, oils or any other chemicals to the water used in this appliance. **Use tap water or distilled/purified water if the tap water in your area is very hard.**

Temperature

- The vapor temperature at the tip of the nozzles is between 220°F and 240 °F.
- The temperature of the vapor falls to 100 °F at a distance of 6 inches from the nozzle.

WARNING: A towel wrapped around the brush can become hot enough to burn. Make sure that you let the towel cool off before touching it.

Using Towels

- For best results use 100% cotton white terry cloth towels.
- Use correct size (8" x 17") of towel to allow you to wrap the towel around the brushes and clip it under the spring loaded cloth holder.
- The purpose of using a towel is to absorb moisture and dirt being removed. Always use dry towels. A wet towel will smear the dirt.
- Wash towels with strong detergent and bleach.
- Using scented fabric softener while washing the towels will cause the scent to be released into the air when using the towels with your steam system.

Efficient Work

- For vertical surfaces, wipe always from the top down, in this way the dirty water will not soil surfaces already cleaned.
- Avoid changing brushes back and forth while cleaning.
- Start with the smallest brush to clean tight spots and corners first.
- Wipe dirt as soon as possible, otherwise it will dry and re-adhere to the surface.

USAGE SUGGESTIONS FOR ULTRA STEAM SHARK

Wood, Vinyl and Marble Floors

Use the floor brush with a terry cloth attached. Move the brush across the floor as if you are mopping. When the towel is soiled, you can turn the towel over or replace it with a clean towel. If you are working on a very dirty area, you can move the brush over the area slowly, several times. If it is a wood floor, move fast to avoid heat or moisture buildup in the wood. By cleaning with the towel over the brush, you will not affect the shine on the floor.

To Strip Wax: Use floor brush for open areas; detail brush for corners or tight areas - no towel, slow strokes. Work a small area at a time - remove the emulsified wax from the floor. When all of the wax has been stripped, immediately clean the floor and brushes with water before residue has a chance to harden on them. Go back over the stripped area with the floor brush with a towel to remove any remaining residue before waxing.

To Clean Waxed Floors: Wrap clean towel around the floor brush, brush quickly. This will cause the dirt to be removed but not the wax.

Vinyl Floors: Do not allow heat to buildup in any kind of vinyl, since it can soften it enough to affect its texture. Work fast on vinyl.

Tile Floors: Use the detail attachment with the detail brush attached to an extension. Have the floor brush with cloth attached ready as well. Clean the grout between the tiles with the detail brush. Remove the detail brush and attach the floor brush, move the brush across the floor to clean the tile and remove excess moisture and residue. For areas of tile that are very dirty, remove the towel and agitate with the brush. Do not let the area dry before you wipe it up.

Spot Cleaning (Carpets)

Use the concentrator nozzle with or without the detail brush. Move slowly over the soiled area, allowing the steam to penetrate. Agitate with detail brush or clean towel. Dab the spot with the towel (do not rub). Repeat as necessary to remove stain. Vacuum only after the carpet has completely dried. Always test color fastness of carpet in an inconspicuous area before cleaning. If your Ultra Steam Shark fails to remove stubborn stains a commercially available carpet shampoo may be required.

Do NOT add cleaning solutions, scented perfumes, oils or any other chemicals to the water used in this appliance as this may damage the unit or make it unsafe for use.

Upholstery

Use the floor brush attached directly to the hand grip with a clean white terry cloth towel. Use fast, light strokes, avoid getting the fabric wet. Be patient with stubborn spots; work on a spot gently for no more than a minute at a time, then wait five minutes for the area to dry and repeat. Use circular movements or back-and-forth and side-to-side movements to get all sides of surface fibers. Finish with a brushing in one direction that will give the fabric a uniform appearance.

CAUTION: Always determine the color-fastness of any fabric-especially with reds or blues - by taking a clean, moist, warm towel and gently rubbing a small area as far down on the back or other out of the way place on the furniture as possible. If color comes off on the towel, you may need to have the piece dry cleaned.

INSTRUCCIONES IMPORTANTES PARA LLENAR AGUA

Componentes

Luz (ámbar) Indicadora de Corriente: Esta luz se enciende cuando la unidad está enchufada a un tomacorriente de 120V~ y permanecerá encendida hasta que se desenchufe.

CUIDAD: Antes de abrir la tapa de seguridad, lea las instrucciones para "relleno de agua". **Siempre mantenga el gatillo del mango presionado hasta evacuar toda la presión del tanque hervidor.**

CUIDAD: Siempre desenchufe antes de rellenar el agua.

IMPORTANTE: NO le eche soluciones limpiadoras, perfumes, esencias aromáticas, aceites ni otros químicos al agua que use en esta unidad. **Use agua potable, y si ésta fuese muy dura en su zona, use agua destilada o purificada.**

Llenado de Agua del Vaporizador Ultra Steam Shark

IMPORTANTE: Siempre asegúrese que la unidad esté "DESENCHUFADA" del tomacorriente de la pared antes de empezar a llenar el tanque con agua.

Nunca intente llenar directamente de la llave de agua, siempre use el embudo llenador provisto. Si no se siguen estas instrucciones, el tanque se puede rebalsar y puede presentar un riesgo eléctrico a la seguridad.

- Paso 1:** Antes de llenar el vaporizador Ultra Steam Shark, cerciórese que **NO** esté enchufado al tomacorriente.
- Paso 2:** Gire la tapa de seguridad de la toma de agua en el sentido del reloj hasta que salga. (**Lea la precaución anterior**)
- Paso 3:** Mientras sujeta la unidad en ángulo de 45 grados (vea la ilustración) coloque el embudo llenador en la toma de agua y eche 798 ml (27 Onz. Líq. US) de agua. **No sobrellene.** Vuelva a instalar la tapa de seguridad. El tiempo de calentamiento es de Aprox. 4 a 6 minutos cuando el agua está fría.
- Paso 4:** Enchufe la unidad a un tomacorriente de pared estándar (120 voltios con conexión a tierra). Ahora la luz indicadora se encenderá.

Paso 5: Espere 4 a 6 minutos para que el vapor alcance su temperatura y presión de trabajo.

Paso 6: Conecte los accesorios deseados a la manguera flexible.

Paso 7: Al iniciar el uso, algo de agua saldrá por la boquilla del accesorio. Esto es normal porque es el agua en la manguera que no se vaporizó.

IMPORTANTE: El vapor dejará de salir del vaporizador Ultra Steam Shark cuando el agua se acabe.

Advertencia: Siempre que deje descansar la unidad durante el trabajo, drene el condensado de agua en la manguera antes de reiniciar el trabajo. Para drenar la manguera, apunte la boquilla a un contenedor apropiado o al lavadero y presione el gatillo para el vapor que está en el asa. Nunca apunte la boquilla a las personas, animales o plantas.

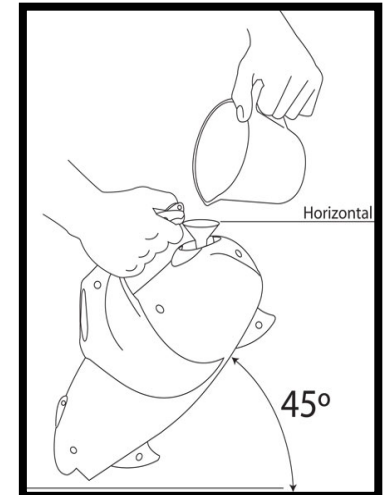

Advertencia: Permita que la unidad se enfríe por 5 minutos antes de rellenar el agua porque la unidad todavía estará caliente. Las primeras gotas de agua podrían burbujear. **Tenga cuidado al abrir la tapa de seguridad porque podría haberse calentado durante el uso y el escape de vapor podría causar escaldaduras.**

CARACTERÍSTICAS DEL VAPORIZADOR ULTRA STEAM SHARK

1. No más detergentes ni químicos, sólo agua.



2. Liviano y Portátil



3. Tanque Hervidor de Acero Inoxidable

Tanque hervidor no corrosivo de acero inoxidable fabricado con soldadura.

4. Manguera de 1,2m (4') reforzada, resistente a los aplastamientos.



5. Versátil, cambio rápido de accesorios.

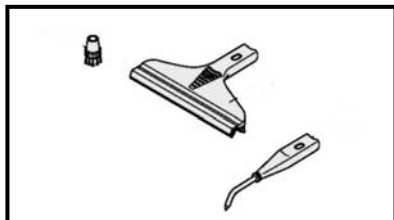

6. Para uso en Interiores y Exteriores:

Baños, cocinas, salas, áreas de mascotas y artefactos. Automóviles, patios y ventanas.

USAGE SUGGESTIONS FOR ULTRA STEAM SHARK cont.

Window, Glass Surfaces and Mirrors

Use the dual edge glass and tile squeegee. Work with the vapor jet on using the top to bottom movements. Use the squeegee with the vapor off to clear the water from the glass. To do this without leaving streaks, use lateral movements from the top to the bottom of the surface.

Fiberglass or Stainless Steel Surfaces

Use the floor brush or detail brush. Slowly move the brush over the surface to be cleaned. The vapor will emulsify the dirt and grease on the surface. Follow behind with a terry cloth towel over the brush to remove excess moisture and residue.

Tip: An old idea for polishing stainless steel is to wipe it down with seltzer soda water after it is cleaned.

Soap Scum

Soap scum dissolves almost immediately under a combination of heat and moisture. Rinse the surface with a small amount of water afterwards or go back over it once more with a clean terry cloth towel.

Note: Soap scum sometimes will develop a hard surface from waterborne minerals. If this is the case, use the floor brush with no towel first to break up this surface - or spray or wipe first with lemon, vinegar or seltzer soda water to soften the minerals.

Moving too slowly can dry out the soap scum and cause it to granulate on the surface. The surface will have a gritty feel. If this happens, apply vapor to the surface with the open brush again and re-clean.

Garden Furniture

Use any of the brushes depending on the surface area. Work quickly when cleaning resin outdoor furniture.

Blinds

Use the detail brush to clean blinds. Move the brush over the surface, allowing enough time for the vapor to penetrate. Work quickly on PVC blinds. Test for color fastness on fabric blinds before using.

Bathroom Areas

To clean the bathtub or shower area, use the detail brush for grout, shower door tracks, hard to get areas and heavily soiled areas. The dual edge window/tile squeegee will be the most efficient way to clean the rest of the area. Allow plenty of time for the heat to penetrate the surface. This is especially helpful in the shower area if there is tile or grout.

Removal of soap scum on tile, grout, and shower doors is also easier with the Ultra Steam Shark.

To clean sanitary fixtures, use concentrator nozzle with or without detail brush. Use a terry cloth towel or paper towel to wipe up excess moisture and residue.

To clean the sink and faucets, use detail brush.

USAGE SUGGESTIONS FOR ULTRA STEAM SHARK cont.

Exterior Areas

To clean inside your car, use the floor brush with a terry cloth towel attached to clean upholstery and interior areas just as in the home. You should not expose the bristles to leather - use only the brush with the terry cloth towel attached. For detailing the wheels, use the concentrator nozzle and the detail brush. Exterior windows are cleaned best by applying the vapor with the concentrator nozzle and following with a paper towel.

To clean bicycles, use the detail brush.

To clean equipment, use the detail brush, depending on the surface area.

Artificial Plants

Use the concentrator nozzle without a brush attached to blow off the dust and dirt.

Clothing

A vapor cleaning system is excellent for removing wrinkles from fabrics. Simply "vaporize" the surface from a distance (12"-18") The dry vapor removes wrinkles without leaving the fabric wet like ordinary fabric steamers do.

Nicotine and Tar

Nicotine and tar dissolves at high temperatures and becomes a light yellow oil that has the consistency of sewing machine oil. When the nicotine/tar film is touched by a hot terry cloth towel clipped over the floor brush, it immediately dissolves and flows into the towel. You can remove it from flat surfaces as fast as you can move the brush over the surface.

Removing Wax, Tar, Etc.

Many stains are only stuck on the surface of materials and can be easily and quickly removed by "blowing" excess material away from the surface from the side. This is accomplished by using the concentrator nozzle. Hold the terry cloth towel to the side to catch the loose residue as it is blown by the nozzle. **Note:** Always vacuum any loose residue off the surface before you apply vapor to it.

Hints

The Ultra Steam Shark has many uses that have not been mentioned. This was meant only to give you a general idea of what can be achieved with the unit. However, the ways in which to use the attachments and brushes are in most cases universal. It is most helpful to always have a terry cloth towel or paper towel ready to use for removal of moisture and residue. 100% white cotton towels work best.

You can clean the brushes with your steam cleaner. To clean the floor brush, hold at one end and use the concentrator nozzle to simply blow off dirt into the garbage can. When cleaning the detail brush, use a pair of pliers to hold and blow dirt as above or place in the basket of your dishwasher.

Note: Wipe immediately before the cleaned area dries. When cleaning the oven, use the detail brush to clean around the elements and drip trays. Use the detail brush for cracks, crevices, and hard to reach areas.

Refrigerator - Use the concentrator nozzle to blow away dirt in the ice machine and on door seals. The vapor will not dry out or crack the seals as chemicals often do. Can openers and other kitchen equipment can be easily cleaned with the detail brush on the nozzle to get into all the nooks and crannies. Mold stains around door gaskets can be removed with the detail brush.

To clean **microwaves** or **other small appliances** use the detail brush for small areas.

Note: When cleaning small electrical appliances always unplug them from outlet before cleaning.

To clean **counter tops**, use the floor brush with a terry cloth towel attached. For heavily soiled areas, use the brush without the terry cloth towel first in order to loosen the debris, then follow with a terry cloth towel attached to finish.

FAMILIARIZACIÓN CON EL VAPORIZADOR ULTRA STEAM SHARK

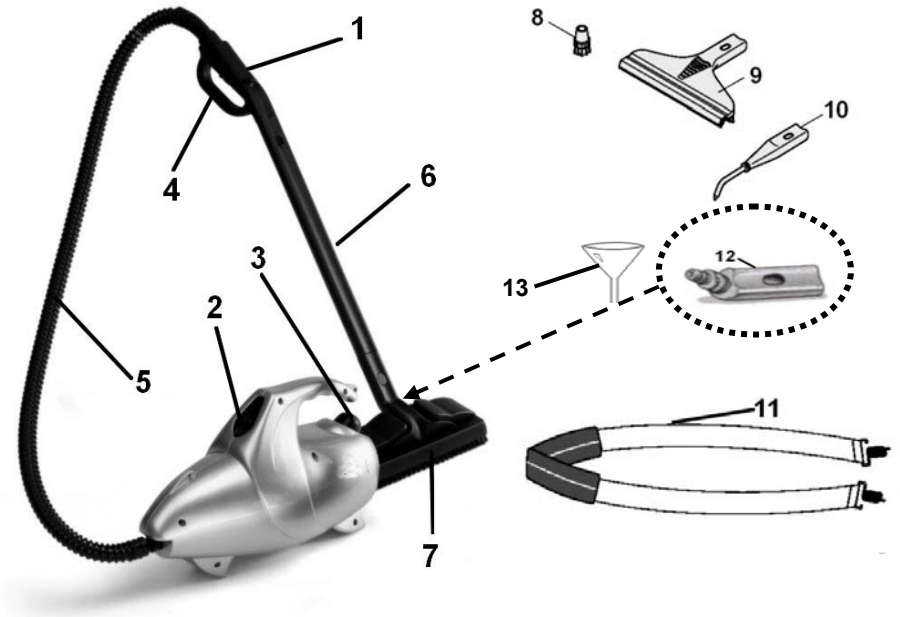

- | | |
|--|--------------------------------------|
| 1. Gatillo para Vapor en el Mango | 7. Escobilla para Pisos |
| 2. Luz (ámbar) Indicadora de Corriente | 8. Escobilla para Detalles |
| 3. Tapa de Seguridad de Toma de Agua | 9. Escurridor para Vidrios y Losetas |
| 4. Mango | 10. Boquilla Concentradora |
| 5. Manguera Flexible de Vapor | 11. Correa para el Hombro |
| 6. Tubos de Extensión (2) | 12. Codo Adaptador |
| | 13. Embudo para Rellenar |

Especificaciones Técnicas

Voltaje:	120V., 60Hz.
Potencia:	1450 Wats
Capacidad de Agua:	27 Onz. Líq. EE.UU. (798 ml.)
Temperatura Máx. del Vapor:	116°C / 240°F
Generador de Vapor:	Acero Inoxidable

PRECAUCIONES ADICIONALES IMPORTANTES DE SEGURIDAD (Cont.)

1. Para evitar sobrecargar el circuito, **no opere** otro artefacto simultáneamente en el mismo tomacorriente o circuito.
2. Si fuese absolutamente necesario utilizar un cordón de extensión, use uno calibre 14 de 15 amperios. Los cordones de menor capacidad se recalentarán. Debe tenerse cuidado al tender el cordón para no jalarlo ni tropezarse con él.
3. **No deje** el artefacto desatendido cuando esté enchufado a un tomacorriente.

CONSERVE ESTAS INSTRUCCIONES SÓLO PARA USO DOMÉSTICO

ADVERTENCIA:

Este artefacto está equipado con un enchufe de 3 espigas y sólo puede enchufarse en un tomacorriente de 3 orificios con conexión a tierra. Esta es una medida de seguridad. Si el enchufe no encaja bien en el tomacorriente, contáctese con un electricista calificado para que cambie el tomacorriente. No intente burlar el dispositivo de seguridad de la tercera espiga para conexión a tierra del enchufe.

CUIDADO:

Siempre drene la condensación del agua de la manguera antes de usar la unidad si se ha dejado de usar por un largo rato. Para hacerlo, apunte la boquilla hacia un contenedor o lavadero y presione el gatillo del mango. Una vez que el agua se ha drenado, reinicie su uso normal. Nunca apunte la boquilla hacia las personas, animales o plantas.

CARE & MAINTENANCE

If you consistently use demineralized or distilled water, cleaning the tank is unnecessary.

Rinsing out the steam cleaner:

Normally, a periodic rinse of your Ultra Steam Shark will free it from deposits. This is recommended every 10-15 tankfills, to free up any scale deposits from the tank.

Fill the boiler with water and shake the cleaner vigorously. Tilt the cleaner upside down to empty the boiler of water and any scale deposits.

Descaling your steam cleaner:

If the tap water in your area contains a high level of calcium deposits and you have been using tap water to do your steam cleaning, you should descale your unit after 10-15 tankfills.

Step 1: Unplug the steam cleaner from the power source before you descale the boiler.

Step 2: Fill the boiler with 1 part (4 oz.) vinegar and 4 parts (16 oz.) water and leave overnight or for a period of approximately 8 hours. Do not screw the safety/filler cap onto the steam cleaner while you are descaling the boiler. **Do not use the steam cleaner while descaling solution is inside the boiler.**

Step 3: After the period of soaking, turn the steam cleaner upside down to empty solution from the boiler. Due to the fact that a small amount of solution will be left in the boiler, it is necessary to rinse the boiler out with clean water 2 or 3 times. Your steam cleaner is now ready for use.

Attaching the Shoulder Strap

Using the detachable shoulder strap allows for greater freedom of movement when both hands are needed for various cleaning tasks.

To attach the shoulder strap to the steam cleaner, simply snap the shoulder strap hooks onto the connecting rings on the unit body. See illustrations below.

Connection Points



When using the Ultra Steam Shark with the shoulder strap, avoid rocking or tilting the unit excessively as this may cause water to enter the hose and be discharged along with the steam.



1 YEAR LIMITED WARRANTY

EURO-PRO Operating LLC warrants this product to be free from defects in material and workmanship for a period of one (1) year from the date of purchase when utilized for normal household use by the original purchaser only. The attached Warranty Registration Card must be filled out and returned within 10 days of purchase. This is essential for your Warranty to be effective should any problem arise with this product.

Should any defect covered by the terms of the limited warranty be discovered within one year, **EURO-PRO** Operating LLC will repair or replace any defective part provided the unit is returned by the original purchaser, freight prepaid, to **EURO-PRO** Operating LLC, 94 Main Mill Street, Door 16, Plattsburgh, NY 12901. Proof of purchase date and \$9.95 for handling and return packing/shipping charges must be included.*

The liability of **EURO-PRO** Operating LLC is limited solely to the cost of the replacement parts or the complete unit at our option. LABOUR CHARGES ARE NOT INCLUDED.

This warranty does not cover normal wear of parts and does not apply to any unit that has been tampered with or used for commercial purposes. This Limited Warranty does not cover damage caused by misuse, negligent handling, or damage due to faulty packaging or mishandling in transit (by any common carrier).

This warranty is extended to the original purchaser of the unit and excludes all other legal and/or conventional warranties. The responsibility of **EURO-PRO** Operating LLC, if any, is limited to the specific obligations expressly assumed by it under the terms of the limited warranty. In no event is **EURO-PRO** Operating LLC liable for incidental or consequential damages of any nature whatsoever. Some States do not permit the exclusion or limitation of incidental or consequential damages, so the above may not apply to you.

This warranty gives you specific legal rights which vary from state to state.

PURCHASER _____

DATE OF PURCHASE _____

DEALER _____

*important: Carefully pack item to avoid damage in shipping. Be sure to attach tag to item before packing with your name, complete address and phone number with note giving purchase information, model number and what you believe is the problem with item. We recommend you insure the package (as damage in shipping is not covered by your warranty). Mark the outside of your package "ATTENTION CUSTOMER SERVICE".



OWNERSHIP REGISTRATION CARD

Please complete and return within ten (10) days of purchase. The registration will enable us to contact you in the event a product defect is discovered. By returning this card you acknowledge to have read and understood the instructions for use, and warnings set forth in the accompanying instructions.

RETURN TO: **EURO-PRO** Operating LLC, 94 Main Mill Street, Door 16, Plattsburgh, NY 12901

PURCHASER:

ADDRESS:

CITY: STATE/PROV:

DATE OF PURCHASE: MODEL: **EP903**

NAME AND ADDRESS OF DEALER:

INSTRUCCIONES IMPORTANTES DE SEGURIDAD

Cuando se usa el vaporizador **EURO-PRO Ultra Steam Shark** siempre se deben tomar precauciones básicas de seguridad, incluyendo las siguientes.

1. Lea todas las instrucciones antes de usar el vaporizador Ultra Steam Shark.
2. Use el vaporizador sólo para lo que está diseñado.
3. Para evitar choques eléctricos, no sumerja parte alguna de este artefacto en agua u otros líquidos.
4. No desenchufe el vaporizador jalando el cordón, hágalo jalando del enchufe.
5. **No** permita que el cordón haga contacto con superficies calientes. Deje que el vaporizador se enfríe completamente antes de guardarlo o de abrir el tanque de agua (sacando la tapa de seguridad). Para guardar el vaporizador, envuélvale el cordón alrededor en forma suelta.
6. Siempre desenchufe el vaporizador de la corriente antes de rellenar o de quitarle el agua y cuando no esté en uso. Al abrir el tanque de agua siempre gire la tapa de seguridad lentamente para que el vapor acumulado escape gradualmente.
7. **No opere** el vaporizador si el cordón o el enchufe están dañados; tampoco cuando el vaporizador o cualquiera de sus componentes se ha caído o dañado. Para evitar el riesgo de choque eléctrico, no desarme ni intente reparar el vaporizador Ultra Steam Shark. Devuélvalo a **EURO-PRO** Operating LLC para su revisión y reparación (refiérase a la garantía). El reensamblaje o reparación inadecuados puede causar choque eléctrico o lesiones a las personas cuando se use.
8. Se requiere supervisión estrecha cuando los niños usan cualquier artefacto o cuando se opere cerca de ellos. No deje el vaporizador desatendido cuando esté enchufado.
9. Pueden producirse quemaduras cuando se toquen las partes metálicas calientes, el agua caliente o el vapor. Tenga cuidado al drenar el vaporizador después de usarlo porque puede contener agua caliente. Nunca dirija el vapor hacia las personas. El vapor es muy caliente y puede causar quemaduras.
10. **No opere** el vaporizador en presencia de vapores explosivos o inflamables.
11. Este artefacto está diseñado sólo para uso doméstico. Siga todas las instrucciones en este manual.
12. Solamente eche agua potable en este vaporizador. Nunca eche sustancias químicas o de otra naturaleza porque pueden dañarlo. El uso de sustancias químicas anula automáticamente la garantía.

Para evitar riesgos de incendio, choque eléctrico o lesiones:

- **No deje** el vaporizador limpiador enchufado cuando no esté en uso ni cuando se rellene el tanque de agua.
- **No permita** que se use como juguete. Ponga atención cuando lo usen los niños o se use cerca de ellos, de mascotas o de plantas.
- Use sólo como se indica en este manual. Sólo use los accesorios recomendados por el fabricante
- **No jale** el cordón ni lo use como asa para cargar el vaporizador limpiador, no le cierre la puerta encima, no jale el cordón sobre bordes o esquinas filosas. Mantenga el cordón alejado de superficies calientes.
- **No use** cordones de extensión ni enchufe a toma corrientes de capacidad inadecuada.
- Antes de enchufar o desenchufar el vaporizador del tomacorriente, siempre apáguelo poniendo el interruptor en "OFF".
- **No jale** del cordón para desenchufar, hágalo del enchufe.
- **No manipule** el enchufe o la unidad con las manos mojadas, ni opere con los pies descalzos.
- **No introduzca** objetos en las aberturas del artefacto, ni lo haga funcionar si alguna abertura está obstruida
- Guarde el artefacto en un área interior fresca y seca.
- Mantenga el área de trabajo bien iluminada.
- **Nunca voltee la unidad ni la incline hacia un lado cuando se esté usando el vapor. Nunca dirija el vapor hacia personas, animales o plantas.**
- **No sumerja** el artefacto en agua u otros líquidos y siempre desenchúfelo antes de rellenar con agua.
- **NO le eche soluciones limpiadoras, perfumes, esencias aromáticas, aceites ni otros químicos al agua que use en esta unidad, porque podrían dañarla o hacerla insegura para usar.** Use agua potable, y si ésta fuese muy dura en su zona, use agua destilada o purificada.

CONSERVE ESTAS INSTRUCCIONES

Sólo para uso doméstico

Free Manuals Download Website

<http://myh66.com>

<http://usermanuals.us>

<http://www.somanuals.com>

<http://www.4manuals.cc>

<http://www.manual-lib.com>

<http://www.404manual.com>

<http://www.luxmanual.com>

<http://aubethermostatmanual.com>

Golf course search by state

<http://golfingnear.com>

Email search by domain

<http://emailbydomain.com>

Auto manuals search

<http://auto.somanuals.com>

TV manuals search

<http://tv.somanuals.com>